Benelux-Modellenblad Recueil des Dessins ou Modèles Benelux

Inhoudsopgave Table des matières

Inhoudsopgave	
Table des matières	i
Algemeen	
Généralités	3
Inhoud van de rubrieken	
Contenu des rubriques	5
Mededeling	
Communication	9
Rubriek I	
Rubrique I	11
Rubriek II	
Rubrique II	41
Rubriek VII	
Rubrique VII	43



Algemeen Généralités

Adressen: **Benelux-Bureau voor de Intellectuele Eigendom**
Bordewijklaan 15
Postbus 90404
NL-2509 LK Den Haag
Nederland
T +31 70 349 11 11
F +31 70 347 57 08
Internet: www.boip.int
E-mail: info@boip.int

**Federale Overheidsdienst Economie, K.M.O.,
Middenstand & Energie**
Intellectuele Eigendom
North Gate III
Koning Albert II-laan, 16
B-1000 Brussel
België
T +32 2 277 52 97
F +32 2 277 52 77
Internet: www.mineco.fgov.be
E-mail: piie_dir@mineco.fgov.be

**Ministère de l'Economie et du Commerce
Extérieur**
Direction de la Propriété Intellectuelle
19-21, boulevard Royal
L-2449 Luxembourg
Groot-Hertogdom Luxemburg
T +352 478 41 87
F +352 22 26 60
Internet: www.eco.public.lu
E-mail: dpi@eco.etat.lu

Verschijningsdatum de 21ste van iedere maand of, indien het Benelux-Bureau voor de Intellectuele Eigendom op die dag is gesloten, op de eerste daarna volgende werkdag waarop het Bureau is geopend.

Openingstijden: Het Benelux-Bureau voor de Intellectuele Eigendom en de nationale diensten zijn voor het publiek geopend van maandag tot en met vrijdag van tien uur tot twaalf uur en van veertien uur tot zestien uur, behalve op feestdagen. Voor meer informatie kunt onze website (www.boip.int) raadplegen.

Inhoud

- A Alle ingeschreven gegevens betreffende Benelux-depots, bedoeld in de regel 3.13 sub a. van het Uitvoeringsreglement van het Benelux-verdrag inzake de intellectuele eigendom;
- B Alle ingeschreven gegevens betreffende internationale depots, bedoeld in regel 3.13 sub c. van het Uitvoeringsreglement van het Benelux-verdrag inzake de intellectuele eigendom;
- C Het feit van de inschrijving van de verklaring bedoeld regel 3.13 sub. d van het Uitvoeringsreglement van het Benelux-verdrag inzake de intellectuele eigendom;
- D Het feit van de inschrijving van de vordering tot opeising bedoeld regel 3.13 sub e. van het Uitvoeringsreglement van het Benelux-verdrag inzake de intellectuele eigendom.

Voor gespecificeerde inhoudsopgave wordt verwezen naar de volgende bladzijden.

Prijzen: € 8,- per losse aflevering (buiten het Beneluxgebied: € 9,-).
€ 79,- per jaarabonnement.
Deze prijs wordt verhoogd met € 8,- voor abonnementen buiten het Beneluxgebied.

Adresses: **Office Benelux de la Propriété intellectuelle**
Bordewijklaan 15
Boîte Postale 90404
NL-2509 LK La Haye
Pays-Bas
T +31 70 349 11 11
F +31 70 347 57 08
Internet: www.boip.int
E-mail: info@boip.int

**Service Public Fédéral Economie, P.M.E.,
Classes Moyennes & Energie**
Propriété intellectuelle
North Gate III
Boulevard du Roi Albert II, 16
B-1000 Bruxelles
Belgique
T +32 2 277 52 97
F +32 2 277 52 77
Internet: www.mineco.fgov.be
E-mail: piie_dir@mineco.fgov.be

**Ministère de l'Economie et du Commerce
Extérieur**
Direction de la Propriété Intellectuelle
19-21, boulevard Royal
L-2449 Luxembourg
Luxembourg
T +352 478 41 87
F +352 22 26 60
Internet: www.eco.public.lu
E-mail: dpi@eco.etat.lu

Date de parution le 21 de chaque mois ou en cas de fermeture de l'Office Benelux de la Propriété intellectuelle, le premier jour ouvrable qui suit.

**Dates et heures
d'ouverture:** l'Office Benelux de la Propriété intellectuelle et les administrations nationales sont ouverts au public, du lundi au vendredi de dix heures à midi et de quatorze à seize heures, sauf les jours fériés. Pour plus d'informations veuillez consulter notre site internet (www.boip.int).

Contenu

- A Toutes les indications enregistrées relatives aux dépôts Benelux visées à la règle 3.13 sous a. du Règlement d'exécution de la Convention Benelux en matière de propriété intellectuelle;
- B Toutes les indications enregistrées relatives aux dépôts internationaux visées à 3.13 sous c. du Règlement d'exécution de la Convention Benelux en matière de propriété intellectuelle;
- C L'enregistrement de la déclaration visée à la règle 3.13 sous d. du Règlement d'exécution de la Convention Benelux en matière de propriété intellectuelle;
- D L'enregistrement de l'action en revendication visée à la règle 3.13 sous e. du Règlement d'exécution de la Convention Benelux en matière de propriété intellectuelle.

Pour la table des matières détaillée, se référer aux pages suivantes.

Prix: € 8,- par fascicule (en dehors du territoire Benelux: € 9,-).
€ 79,- par abonnement annuel.
Ce prix est augmenté de € 8,- pour les abonnements fournis en dehors du territoire Benelux.



Betaling:

Betaling van losse afleveringen en van jaarabonnementen kan plaats vinden door overschrijving of storting op een van de hierna genoemde rekeningen ten name van het Benelux-Bureau voor de Intellectuele Eigendom:

In Nederland:

- bankrekening 24 00 36 700 (Fortis),
IBAN: NL62 FTSB 0240 0367 00 BIC: FTSB NL2R.

In België:

- bankrekening 001-4318305-38(Fortis),
IBAN: BE24 0014 3183 0538 BIC: GEBA BEBB.

In Luxemburg:

- bankrekening LU50 0030 0556 7430 0000 (Fortis),
IBAN: LU50 0030 0556 7430 0000 BIC: BGLL LULL.

Paiement:

Le paiement des fascicules et des abonnements annuels peut être réglé, soit par virement ou versement à l'un des comptes suivants au nom de l'Office Benelux de la Propriété intellectuelle:

Aux Pays-Bas:

- compte bancaire 24 00 36 700 (Fortis),
IBAN: NL62 FTSB 0240 0367 00 BIC: FTSB NL2R.

En Belgique:

- compte bancaire 001-4318305-38 (Fortis),
IBAN: BE24 0014 3183 0538 BIC: GEBA BEBB.

Au Luxembourg:

- compte bancaire LU50 0030 0556 7430 0000 (Fortis),
IBAN: LU50 0030 0556 7430 0000 BIC: BGLL LULL.



Inhoud van de rubrieken

Contenu des rubriques

Rubriek I

Beneluxdepots ingeschreven overeenkomstig artikel 3.11 van het Benelux-verdrag inzake de intellectuele eigendom.

Volgorde van publicatie (voorafgegaan door codering):

- 01 Volgnummer van de inschrijving alsmede nummer en dagtekening (dag, uur en minuut) van het depot, datum van inschrijving;
- 02 Datum waarop de geldigheidsduur van de inschrijving verstrijkt;
- 03 Naam van de deposant;
- 04 Adres (straat);
- 05 Plaats en land;
- 06 In voorkomend geval, naam en adres van de gemachtigde of, in voorkomend geval, vermelding van het correspondentie-adres van de deposant;
- 08 Afbeelding(en) van de tekening of het model;
- 09 In voorkomend geval, vermelding van de kleur(en);
- 10 in voorkomend geval, nadere omschrijving van de onder code 09 genoemde kleur(en);
- 11 Vermelding van het voortbrengsel alsmede klasse(n) en onderklasse(n) aanduiding;
- 12 In voorkomend geval, vermelding van de kenmerkende eigenschappen van de tekening of het model;
- 13 In voorkomend geval, vermelding van het recht van voorrang als bedoeld in artikel 4 van het Verdrag van Parijs tot bescherming van de Industriële Eigendom;
- 14 In voorkomend geval, vermelding van de naam van de werkelijke ontwerper van de tekening of het model.

Rubriek II

Beneluxdepots ingeschreven overeenkomstig artikel 3.11 van het Benelux-verdrag inzake de intellectuele eigendom waarvan door de deposant opschorting van de publicatie van de inschrijving is gevraagd (artikel 3.12 van het Benelux-verdrag inzake de intellectuele eigendom).

Volgorde van publicatie (voorafgegaan door codering):

- 01 Volgnummer van de inschrijving, datum van inschrijving;
- 15 Vermelding van de termijn waarvoor opschorting van de publicatie werd gevraagd.

Rubriek III

Beneluxdepots ingeschreven overeenkomstig artikel 3.11 van het Benelux-verdrag inzake de intellectuele eigendom waarvan door de deposant opschorting van de publicatie van de inschrijving werd gevraagd.

Volgorde van publicatie (voorafgegaan door codering):

- 01 Volgnummer van de inschrijving alsmede nummer en dagtekening (dag, uur en minuut) van het depot, datum van inschrijving;
- 02 Datum waarop de geldigheidsduur van de inschrijving verstrijkt;
- 03 Naam van de deposant;
- 04 Adres (straat);
- 05 Plaats en land;
- 06 In voorkomend geval, naam en adres van de gemachtigde of, in voorkomend geval, vermelding van het correspondentie-adres van de deposant;
- 08 Afbeelding(en) van de tekening of het model;
- 09 In voorkomend geval, vermelding van de kleur(en);
- 10 in voorkomend geval, nadere omschrijving van de onder code 09 genoemde kleur(en);
- 11 Vermelding van het voortbrengsel alsmede klasse(n) en onderklasse(n) aanduiding;
- 12 In voorkomend geval, vermelding van de kenmerkende eigenschappen van de tekening of het model;
- 13 In voorkomend geval, vermelding van het recht van voorrang als bedoeld in artikel 4 van het Verdrag van Parijs tot bescherming van de Industriële Eigendom;
- 14 In voorkomend geval, vermelding van de naam van de werkelijke ontwerper van de tekening of het model;
- 15 Vermelding van de termijn waarvoor opschorting van de publicatie werd gevraagd.

Rubrique I

Dépôts Benelux enregistrés conformément aux dispositions de l'article 3.11 de la Convention Benelux en matière de propriété intellectuelle.

Ordre de la publication (précédé d'un code):

- 01 Numéro d'ordre de l'enregistrement ainsi que le numéro et la date (jour, heure et minute) du dépôt, la date d'enregistrement;
- 02 Date d'échéance de la durée de protection de l'enregistrement;
- 03 Nom du déposant;
- 04 Adresse (rue);
- 05 Localité et pays;
- 06 Le cas échéant, le nom et l'adresse du mandataire ou, le cas échéant, l'indication de l'adresse postale du déposant;
- 08 Reproduction(s) du dessin ou du modèle;
- 09 Le cas échéant, l'indication de la (des) couleur(s);
- 10 Le cas échéant, la description de la (des) couleur(s) mentionnée(s) au code 09;
- 11 Indication du produit ainsi que l'indication de la (des) classe(s) et de la (des) sous-classe(s);
- 12 Le cas échéant, l'indication des éléments caractéristiques du dessin ou du modèle;
- 13 Le cas échéant, l'indication du droit de priorité tel que visé à l'article 4 de la Convention de Paris pour la protection de la Propriété Industrielle;
- 14 Le cas échéant, l'indication du nom du véritable créateur du dessin ou du modèle.

Rubrique II

Dépôts Benelux enregistrés conformément aux dispositions de l'article 3.11 de la Convention Benelux en matière de propriété intellectuelle pour lesquels le déposant a demandé l'ajournement de la publication de l'enregistrement (article 3.12 de la Convention Benelux en matière de propriété intellectuelle).

Ordre de la publication (précédé d'un code):

- 01 Numéro d'ordre de l'enregistrement, la date d'enregistrement;
- 15 Indication de la période d'ajournement de la publication.

Rubrique III

Dépôts Benelux enregistrés conformément aux dispositions de l'article 3.11 de la Convention Benelux en matière de propriété intellectuelle pour lesquels le déposant avait demandé l'ajournement de la publication.

Ordre de la publication (précédé d'un code):

- 01 Numéro d'ordre de l'enregistrement ainsi que le numéro et la date (jour, heure et minute) du dépôt, la date d'enregistrement;
- 02 Date d'échéance de la durée de protection de l'enregistrement;
- 03 Nom du déposant;
- 04 Adresse (rue);
- 05 Localité et pays;
- 06 Le cas échéant, le nom et l'adresse du mandataire ou, le cas échéant, l'indication de l'adresse postale du déposant;
- 08 Reproduction(s) du dessin ou du modèle;
- 09 Le cas échéant, l'indication de la (des) couleur(s);
- 10 Le cas échéant, la description de la (des) couleur(s) mentionnée(s) au code 09;
- 11 Indication du produit ainsi que l'indication de la (des) classe(s) et de la (des) sous-classe(s);
- 12 Le cas échéant, l'indication des éléments caractéristiques du dessin ou du modèle;
- 13 Le cas échéant, l'indication du droit de priorité tel que visé à l'article 4 de la Convention de Paris pour la protection de la Propriété Industrielle;
- 14 Le cas échéant, l'indication du nom du véritable créateur du dessin ou du modèle;
- 15 Indication de la période d'ajournement de la publication.



Rubriek IV

Beneluxdepots ingeschreven overeenkomstig artikel 3.13 van het Benelux-verdrag inzake de intellectuele eigendom werd opgeschort (in strijd met de goede zeden of de openbare orde van één der Beneluxlanden).

Rubriek V

Beneluxdepots ingeschreven overeenkomstig artikel 3.11 van het Benelux-verdrag inzake de intellectuele eigendom waarvan de publicatie overeenkomstig artikel 3.13 van het Benelux-verdrag inzake de intellectuele eigendom werd opgeschort.

Volgorde van publicatie (voorafgegaan door codering):

- 01 Volgnummer van de inschrijving alsmede nummer en dagtekening (dag, uur en minuut) van het depot, datum van inschrijving;
- 02 Datum waarop de geldigheidsduur van de inschrijving verstrijkt;
- 03 Naam van de deposant;
- 04 Adres (straat);
- 05 Plaats en land;
- 06 In voorkomend geval, naam en adres van de gemachtigde of, in voorkomend geval, vermelding van het correspondentie-adres van de deposant;
- 08 Afbeelding(en) van de tekening of het model;
- 09 In voorkomend geval, vermelding van de kleur(en);
- 10 in voorkomend geval, nadere omschrijving van de onder code 09 genoemde kleur(en);
- 11 Vermelding van het voortbrengsel alsmede klasse(n) en onderklasse(n) aanduiding;
- 12 In voorkomend geval, vermelding van de kenmerkende eigenschappen van de tekening of het model;
- 13 In voorkomend geval, vermelding van het recht van voorrang als bedoeld in artikel 4 van het Verdrag van Parijs tot bescherming van de Industriële Eigendom;
- 14 In voorkomend geval, vermelding van de naam van de werkelijke ontwerper van de tekening of het model.

Rubriek VI

Beneluxdepots ingeschreven overeenkomstig artikel 3.11 van het Benelux-verdrag inzake de intellectuele eigendom waarvan een tweede publicatie is verricht (artikel 3.11, lid 3 van het Benelux-verdrag inzake de intellectuele eigendom).

Volgorde van publicatie (voorafgegaan door codering):

- 01 Volgnummer van de inschrijving alsmede nummer en dagtekening (dag, uur en minuut) van het depot, datum van inschrijving;
- 02 Datum waarop de geldigheidsduur van de inschrijving verstrijkt;
- 03 Naam van de deposant;
- 04 Adres (straat);
- 05 Plaats en land;
- 06 In voorkomend geval, naam en adres van de gemachtigde of, in voorkomend geval, vermelding van het correspondentie-adres van de deposant;
- 08 Afbeelding(en) van de tekening of het model;
- 09 In voorkomend geval, vermelding van de kleur(en);
- 10 in voorkomend geval, nadere omschrijving van onder code 09 genoemde kleur(en);
- 11 Vermelding van het voortbrengsel alsmede klasse(n) en onderklasse aanduiding;
- 12 In voorkomend geval, vermelding van de kenmerkende eigenschappen van de tekening of het model;
- 13 In voorkomend geval, vermelding van het recht van voorrang als bedoeld in artikel 4 van het Verdrag van Parijs tot bescherming van de Industriële Eigendom;
- 14 In voorkomend geval, vermelding van de naam van de werkelijke ontwerper van de tekening of het model;
- 15 In voorkomend geval, vermelding van de termijn waarvoor opschorting van de publicatie werd gevraagd.

Rubriek VII

Vernieuwingen van de overeenkomstig artikel 3.11 van het Benelux-verdrag inzake de intellectuele eigendom ingeschreven Beneluxdepots (artikel 3.14 van het Benelux-verdrag inzake de intellectuele eigendom).

Volgorde van publicatie (voorafgegaan door codering):

- 01 Volgnummer van de inschrijving alsmede nummer en dagtekening (dag, uur en minuut) van het depot, datum van inschrijving;
- 02 Datum waarop de geldigheidsduur van de inschrijving verstrijkt;
- 03 Naam van de deposant;
- 04 Adres (straat);
- 05 Plaats en land;
- 06 In voorkomend geval, naam en adres van de gemachtigde of, in voorkomend geval, vermelding van het correspondentie-adres van de deposant;
- 08 Afbeelding(en) van de tekening of het model;

Rubrique IV

Dépôts Benelux pour lesquels la publication a été ajournée conformément à l'article 3.13 de la Convention Benelux en matière de propriété intellectuelle (contraire aux bonnes moeurs ou à l'ordre public d'un des pays du Benelux).

Rubrique V

Dépôts Benelux enregistrés conformément à l'article 3.11 de la Convention Benelux en matière de propriété intellectuelle pour lesquels la publication a été ajournée, conformément aux dispositions de l'article 3.13 de la Convention Benelux en matière de propriété intellectuelle.

Ordre de la publication (précédé d'un code):

- 01 Numéro d'ordre de l'enregistrement ainsi que le numéro et la date (jour, heure et minute) du dépôt, la date d'enregistrement;
- 02 Date d'échéance de la durée de protection de l'enregistrement;
- 03 Nom du déposant;
- 04 Adresse (rue);
- 05 Localité et pays;
- 06 Le cas échéant, le nom et l'adresse du mandataire ou, le cas échéant, l'indication de l'adresse postale du déposant;
- 08 Reproduction(s) du dessin ou du modèle;
- 09 Le cas échéant, l'indication de la (des) couleur(s);
- 10 Le cas échéant, la description de la (des) couleur(s) mentionnée(s) au code 09;
- 11 Indication du produit ainsi que l'indication de la (des) classe(s) et de la (des) sous-classe(s);
- 12 Le cas échéant, l'indication des éléments caractéristiques du dessin ou du modèle;
- 13 Le cas échéant, l'indication du droit de priorité tel que visé à l'article 4 de la Convention de Paris pour la protection de la Propriété Industrielle;
- 14 Le cas échéant, l'indication du nom du véritable créateur du dessin ou du modèle.

Rubrique VI

Dépôts Benelux enregistrés conformément à l'article 3.11 de la Convention Benelux en matière de propriété intellectuelle pour lesquels une nouvelle publication est faite (article 3.11, alinéa 3 de la Convention Benelux en matière de propriété intellectuelle).

Ordre de la publication (précédé d'un code):

- 01 Numéro d'ordre de l'enregistrement ainsi que le numéro et la date (jour, heure et minute) du dépôt, la date d'enregistrement;
- 02 Date d'échéance de la durée de protection de l'enregistrement;
- 03 Nom du déposant;
- 04 Adresse (rue);
- 05 Localité et pays;
- 06 Le cas échéant, le nom et l'adresse du mandataire ou, le cas échéant, l'indication de l'adresse postale du déposant;
- 08 Reproduction(s) du dessin ou du modèle;
- 09 Le cas échéant, l'indication de la (des) couleur(s);
- 10 Le cas échéant, la description de la (des) couleur(s) mentionnée(s) au code 09;
- 11 Indication du produit ainsi que l'indication de la (des) classe(s) et de la (des) sous-classe(s);
- 12 Le cas échéant, l'indication des éléments caractéristiques du dessin ou du modèle;
- 13 Le cas échéant, l'indication du droit de priorité tel que visé à l'article 4 de la Convention de Paris pour la protection de la Propriété Industrielle;
- 14 Le cas échéant, l'indication du nom du véritable créateur du dessin ou du modèle;
- 15 Le cas échéant, l'indication de la période d'ajournement de la publication.

Rubrique VII

Renouvellements de dépôts Benelux enregistrés conformément à l'article 3.11 de la Convention Benelux en matière de propriété intellectuelle (article 3.14 de la Convention Benelux en matière de propriété intellectuelle).

Ordre de la publication (précédé d'un code):

- 01 Numéro d'ordre de l'enregistrement ainsi que le numéro et la date (jour, heure et minute) du dépôt, la date d'enregistrement;
- 02 Date d'échéance de la durée de protection de l'enregistrement;
- 03 Nom du déposant;
- 04 Adresse (rue);
- 05 Localité et pays;
- 06 Le cas échéant, le nom et l'adresse du mandataire ou, le cas échéant, l'indication de l'adresse postale du déposant;

- 09 In voorkomend geval, vermelding van de kleur(en);
- 10 In voorkomend geval, nadere omschrijving van de onder code 09 genoemde kleur(en);
- 11 Vermelding van het voortbrengsel alsmede klasse(n) en onderklassen aanduiding;
- 12 In voorkomend geval, vermelding van de kenmerkende eigenschappen van de tekening of het model;
- 13 In voorkomend geval, vermelding van het recht van voorrang als bedoeld in artikel 4 van het Verdrag van Parijs tot bescherming van de Industriële Eigendom;
- 14 In voorkomend geval, vermelding van de naam van de werkelijke ontwerper van de tekening of het model;
- 18 Datum van verzoek tot vernieuwing.

- 08 Reproduction(s) du dessin ou du modèle;
- 09 Le cas échéant, l'indication de la (des) couleur(s);
- 10 Le cas échéant, la description de la (des) couleur(s) mentionnée(s) au code 09;
- 11 Indication du produit ainsi que l'indication de la (des) classe(s) et de la (des) sous-classe(s);
- 12 Le cas échéant, l'indication des éléments caractéristiques du dessin ou du modèle;
- 13 Le cas échéant, l'indication du droit de priorité tel que visé à l'article 4 de la Convention de Paris pour la protection de la Propriété Industrielle;
- 14 Le cas échéant, l'indication du nom du véritable créateur du dessin ou du modèle;
- 18 Date de la requête de renouvellement.

Rubriek VIII

Beneluxdepots waarbij wijzigingen van de inschrijving van de tekening of het model in het register werden aangetekend (regel 3.1 van het Uitvoeringsreglement).

- 01 Overdrachten
- 02 Licenties
- 03 Pandrechten
- 04 Beslagleggingen
- 05 Doorhalen van licenties, pand, beslag
- 06 Adreswijzigingen (houder)
- 07 Naamswijzigingen (houder)
- 08 a Wijzigingen van correspondentie-adres
- b Aanstelling of wijziging van gemachtigde
- c Naams- en adreswijzigingen van gemachtigde
- d Naams- of adreswijzigingen van gemachtigde
- 09 Naams- en adreswijzigingen (houder)
- 10 Verbeteringen van schrijffouten
- 11 Overige verbeteringen

N.B.-De na de tekst van een wijziging voorkomende aanduiding betreft een interne codering.
-Indien na de datum van aantekening de aanduidingen (1), (2), enz. voorkomen betekent dit dat bij de registraties gelijktijdig meerdere wijzigingen zijn aangetekend. Tevens geven deze aanduidingen de volgorde der wijzigingen aan.

Rubriek IX

Beneluxdepots waarvan ingevolge een rechterlijke beslissing die in kracht van gewijsde is gegaan, de doorhaling van de inschrijving heeft plaatsgevonden op verzoek van de meest gereede partij (artikel 1.14 en 4.5 van het Benelux-verdrag inzake de intellectuele eigendom en regel 3.1 van het Uitvoeringsreglement).

Rubriek X

- A Beneluxdepots waarvan de vrijwillige/ambtshalve doorhaling van de inschrijving heeft plaatsgevonden (artikel 3.21 van het Benelux-verdrag inzake de intellectuele eigendom en regel 3.1 van het Uitvoeringsreglement).
Volgorde van publicatie (voorafgegaan door codering):
 - 01 Volgnummer van de inschrijving.
- B Benelux en internationale depots waarbij een verklaring van de houder of een rechtelijke beslissing als bedoeld in artikel 3.24, lid 3 van het Benelux-verdrag inzake de intellectuele eigendom is ingeschreven.
Volgorde van publicatie (voorafgegaan door codering):
 - 01 Volgnummer van de inschrijving.

Rubriek XI

Inschrijvingen van Benelux- en internationale depots waarbij een vordering tot opeising van de ontwerper werd ingeschreven (artikel 3.7 van het Benelux-verdrag inzake de intellectuele eigendom en regel 2.10, lid 1 van het Uitvoeringsreglement).

Volgorde van publicatie (voorafgegaan door codering):

- 01 Volgnummer van de inschrijving;
- 14 Naam van de ontwerper.

Rubriek XII

Inschrijvingen van Benelux- en internationale depots waarbij de in artikel 3.7 het Benelux-verdrag inzake de intellectuele eigendom genoemde inschrijving van de vordering tot opeising werd doorgehaald (regel 2.10, lid 2 van het Uitvoeringsreglement).

Volgorde van publicatie (voorafgegaan door codering):

- 01 Volgnummer van de inschrijving;
- 14 Naam van de ontwerper.

Rubrique VIII

Dépôts Benelux auprès desquels sont enregistrées au registre des modifications de l'enregistrement du dessin ou modèle (règle 3.1 du Règlement d'exécution).

- 01 Cessions
- 02 Licences
- 03 Droits de gage
- 04 Saisies
- 05 Radiation de licences, gages, saisies
- 06 Changement d'adresse (titulaire)
- 07 Changement de nom (titulaire)
- 08 a Changements d'adresse de correspondance
- b Institution ou changement de mandataire
- c Changements de nom et d'adresse du mandataire
- d Changements de nom ou d'adresse du mandataire
- 09 Changement de nom et d'adresse (titulaire)
- 10 Corrections d'erreurs de plume
- 11 Autre rectifications

N.B.-L'indication qui pourrait figurer après le texte d'une modification est un code interne.
-Si les indications (1), (2), etc. devaient figurer après la date de notification, cela signifie qu'il y a plusieurs modifications qui sont notifiées simultanément. Ces indications font également apparaître le rang des modifications.

Rubrique IX

Dépôts Benelux dont la radiation de l'enregistrement, faisant suite à une décision judiciaire coulée en force de chose jugée, a été effectuée à la demande de la partie la plus diligente (article 1.14 et 4.5 de la Convention Benelux en matière de propriété intellectuelle et la règle 3.1 du Règlement d'exécution).

Rubrique X

- A Dépôts Benelux dont la radiation volontaire/d'office de l'enregistrement a été effectuée (article 3.21 de la Convention Benelux en matière de propriété intellectuelle et la règle 3.1 du Règlement d'exécution).
Ordre de la publication (précédé d'un code):
 - 01 Numéro d'ordre de l'enregistrement.
- B Dépôts Benelux ou internationaux pour lesquels une requête de renonciation partielle ou une décision judiciaire est enregistrée, comme visée à l'article 3.24, alinéa 3 de la Convention Benelux en matière de propriété intellectuelle).
Ordre de la publication (précédé d'un code):
 - 01 Numéro d'ordre de l'enregistrement.

Rubrique XI

Enregistrements de dépôts Benelux et internationaux auprès desquels une action en revendication du créateur a été enregistrée (article 3.7 de la Convention Benelux en matière de propriété intellectuelle et règle 2.10, alinéa 1 du Règlement d'exécution).

Ordre de la publication (précédé d'un code):

- 01 Numéro d'ordre de l'enregistrement;
- 14 Nom du créateur.

Rubrique XII

Enregistrements de dépôts Benelux et internationaux auprès desquels l'enregistrement de l'action en revendication visée à l'article 3.7 été radié (règle 2.10, alinéa 2 du Règlement d'exécution).

Ordre de la publication (précédé d'un code):

- 01 Numéro d'ordre de l'enregistrement;
- 14 Nom du créateur.

Rubriek XIII

Internationale inschrijvingen waarbij zijn aangetekend:
(regel 3.2, lid 3 van het Uitvoeringsreglement)

- a Nietigverklaring;
- b Vervallen verklaring;
- c Licentieverlening;
- d Pandrecht;
- e Beslaglegging;
- f Doorhaling der licentieverlening, pand, beslag.

Rubriek XIV

Inschrijvingen van Benelux- en internationale depots waarbij de bijzondere verklaring betreffende instandhouding van een auteursrecht is aangetekend (artikel 21, lid 3 en artikel 24 van de Eenvormige Beneluxwet inzake Tekeningen of Modellen).

Niet meer van toepassing sinds december 2003.

Rubriek XV

Beneluxdepots waarvan de geldigheidsduur van de inschrijving verstreken is (artikel 3.22, sub a. van het Benelux-verdrag inzake de intellectuele eigendom).

De publicatie heeft plaats na afloop van de termijn van uitstel bedoeld in artikel 3.14, lid 3 van het Benelux-verdrag inzake de intellectuele eigendom.

Rubrique XIII

Enregistrements internationaux auprès desquels sont enregistrées:
(règle 3.2, alinéa 3 du Règlement d'exécution).

- a Des décisions d'annulation;
- b Des décisions d'extinction;
- c Des licences;
- d Gages;
- e Saisies;
- f Des radiations de licence, gages, saisies.

Rubrique XIV

Enregistrements de dépôts Benelux et internationaux auprès desquels la déclaration spéciale concernant le maintien d'un droit d'auteur est enregistrée (article 21, par. 3 et article 24 de la Loi Uniforme Benelux en matière de Dessins ou Modèles).

Plus d'application depuis décembre 2003.

Rubrique XV

Dépôts Benelux dont l'enregistrement est venu à expiration (article 3.22, sous a. de la Convention Benelux en matière de propriété intellectuelle).

La publication a eu lieu après l'écoulement du délai de grâce prévu à l'article 3.14, alinéa 3 de la Convention Benelux en matière de propriété intellectuelle.



Mededeling Communication

Geen mededeling

Pas de communication





Rubriek I Rubrique I

Beneluxdepots ingeschreven overeenkomstig artikel 3.11 van het Benelux-verdrag inzake de intellectuele eigendom.

- 01 Volgnummer van de inschrijving alsmede nummer en dagtekening (dag, uur en minuut) van het depot, datum van inschrijving;
- 02 Datum waarop de geldigheidsduur van de inschrijving verstrijkt;
- 03 Naam van de deposant;
- 04 Adres (straat);
- 05 Plaats en land;
- 06 In voorkomend geval, naam en adres van de gemachtigde of, in voorkomend geval, vermelding van het correspondentie-adres van de deposant;
- 08 Afbeelding(en) van de tekening of het model;
- 09 In voorkomend geval, vermelding van de kleur(en);
- 10 In voorkomend geval, nadere omschrijving van de onder code 09 genoemde kleur(en);
- 11 Vermelding van het voortbrengsel alsmede klasse(n) en onderklasse(n) aanduiding;
- 12 In voorkomend geval, vermelding van de kenmerkende eigenschappen van de tekening of het model;
- 13 In voorkomend geval, vermelding van het recht van voorrang als bedoeld in artikel 4 van het Verdrag van Parijs tot bescherming van de Industriële Eigendom;
- 14 In voorkomend geval, vermelding van de naam van de werkelijke ontwerper van de tekening of het model.

Dépôts Benelux enregistrés conformément aux dispositions de l'article 3.11 de la Convention Benelux en matière de propriété intellectuelle.

- 01 Numéro d'ordre de l'enregistrement ainsi que le numéro et la date (jour, heure et minute) du dépôt, la date d'enregistrement;
- 02 Date d'échéance de la durée de protection de l'enregistrement;
- 03 Nom du déposant;
- 04 Adresse (rue);
- 05 Localité et pays;
- 06 Le cas échéant, le nom et l'adresse du mandataire ou, le cas échéant, l'indication de l'adresse postale du déposant;
- 08 Reproduction(s) du dessin ou du modèle;
- 09 Le cas échéant, l'indication de la (des) couleur(s);
- 10 Le cas échéant, la description de la (des) couleur(s) mentionnée(s) au code 09;
- 11 Indication du produit ainsi que l'indication de la (des) classe(s) et de la (des) sous-classe(s);
- 12 Le cas échéant, l'indication des éléments caractéristiques du dessin ou du modèle;
- 13 Le cas échéant, l'indication du droit de priorité tel que visé à l'article 4 de la Convention de Paris pour la protection de la Propriété Industrielle;
- 14 Le cas échéant, l'indication du nom du véritable créateur du dessin ou du modèle.



- 01 *Numéro d'enregistrement*
38424-00
Numéro, date et heure du dépôt
06918-00 23.09.2010 , 08.00
Date de l'enregistrement
16.11.2010 ,
- 02 *Date d'échéance*
23.09.2015
- 03 *Nom du déposant*
THIMISTER Yves
- 04 *Adresse (rue et numéro) du déposant*
rue Markelbach 115
- 05 *Code postal, localité et pays du déposant*
1030 Schaerbeek,
Belgique
- 08 *Reproduction du dessin ou modèle*
VOIR REPRODUCTION(S)
- 11 *Indication du produit suivi de la (des) classe(s) et de la (des) sous-classe(s)*
Drapeau (cl 11-05).
- 14 *Indication du nom du véritable créateur du dessin ou modèle*
THIMISTER Yves

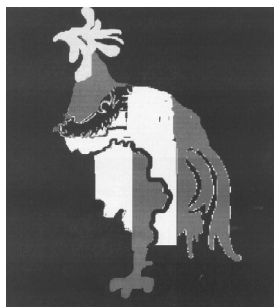

- 01 *Inschrijvingsnummer*
38425-00
Nummer en dagtekening (dag en uur) van het depot
06916-00 01.07.2010 , 10.00
Datum inschrijving
15.11.2010 ,
- 02 *Vervaldatum*
01.07.2015
- 03 *Naam van de deposant*
STRAGIER Xander
- 04 *Adres (straat en nummer) van de deposant*
KanunnikDavidstraat 5
- 05 *Postcode, plaats en land van de deposant*
8020 Oostkamp,
België
- 08 *Afbeelding van de tekening of het model*
ZIE AFBEELDING(EN)
- 11 *Vermelding van het voortbrengsel gevolgd door de aanduiding van de klasse(n) en onderklasse(n)*
Ligzetel (kl 6-01, 02).
- 14 *Vermelding van de naam van de werkelijke ontwerper van de tekening*
STRAGIER Xander

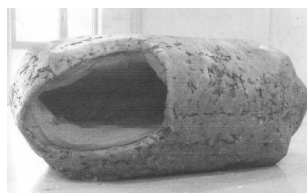

- 01 *Numéro d'enregistrement*
38426-00
Numéro, date et heure du dépôt
30667-00 11.10.2010 , 15.00
Date de l'enregistrement
24.11.2010 ,
- 02 *Date d'échéance*
11.10.2015
- 03 *Nom du déposant*
Yannick TOTIS
- 04 *Adresse (rue et numéro) du déposant*
1, rue des Olcles
- 05 *Code postal, localité et pays du déposant*
57290 Fameck,
France
- 08 *Reproduction du dessin ou modèle*
VOIR REPRODUCTION(S)
- 11 *Indication du produit suivi de la (des) classe(s) et de la (des) sous-classe(s)*
Abri-voyageurs (cl 25-03).
- 14 *Indication du nom du véritable créateur du dessin ou modèle*
TOTIS Yannick

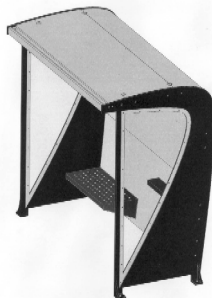

- 01 *Inschrijvingsnummer*
38427-00
Nummer en dagtekening (dag en uur) van het depot
83396-00 19.03.2010 , 08.00
Datum inschrijving
15.11.2010 ,
- 02 *Vervaldatum*
19.03.2015
- 03 *Naam van de deposant*
Schapenfokkerij C. Kikkert V.O.F.
- 04 *Adres (straat en nummer) van de deposant*
Driehuizen 15
- 05 *Postcode, plaats en land van de deposant*
1791 PK Den Burg,
Nederland
- 08 *Afbeelding van de tekening of het model*
ZIE AFBEELDING(EN)

- 11 *Vermelding van het voortbrengsel gevolgd door de aanduiding van de klasse(n) en onderklasse(n)*
Bed (kl 6-02).
- 14 *Vermelding van de naam van de werkelijke ontwerper van de tekening*
KIKKERT VAN STRIEN Anna
Cornelia



- 01 *Inschrijvingsnummer*
38428-01
Nummer en dagtekening (dag en uur) van het depot
83438-01 20.04.2010 , 08.00
Datum inschrijving
03.12.2010 ,
- 02 *Vervaldatum*
20.04.2015
- 03 *Naam van de deposant*
VHRM International BV
- 04 *Adres (straat en nummer) van de deposant*
Barchman Wuytierslaan 65
- 05 *Postcode, plaats en land van de deposant*
3819 AB Amersfoort,
Nederland
- 08 *Afbeelding van de tekening of het model*
ZIE AFBEELDING(EN)
- 11 *Vermelding van het voortbrengsel gevolgd door de aanduiding van de klasse(n) en onderklasse(n)*
Logo (kl 32-00).
- 14 *Vermelding van de naam van de werkelijke ontwerper van de tekening*
VAN HESSE Humphry



- 01 *Inschrijvingsnummer*
38428-02
Nummer en dagtekening (dag en uur) van het depot
83438-02 20.04.2010 , 08.00
Datum inschrijving
03.12.2010 ,
- 02 *Vervaldatum*
20.04.2015
- 03 *Naam van de deposant*
VHRM International BV
- 04 *Adres (straat en nummer) van de deposant*
Barchman Wuytierslaan 65
- 05 *Postcode, plaats en land van de deposant*
3819 AB Amersfoort,
Nederland
- 08 *Afbeelding van de tekening of het model*
ZIE AFBEELDING(EN)

09 *Vermelding van de kleur(en)*

Verschillende tinten groen, rood, beige

11 *Vermelding van het voortbrengsel gevolgd door de aanduiding van de klasse(n) en onderklasse(n)*

Logo (kl 32-00).

12 *Beschrijving van de kenmerkende eigenschappen van het nieuwe uiterlijk van het voortbrengsel; in voorkomend geval, vermelding van de onderdelen van de tekening of het model waarop de kleuren betrekking hebben*

Door twee handen beschermd groen hart met daarin een in groene tinten ingevulde landkaart. Hiervoorlans in het rood uitgevoerde tekst samen maken we het verschil. Deze tekst is in vrijsschrift.

14 *Vermelding van de naam van de werkelijke ontwerper van de tekening*

VAN HESSE Humphry

01 *Inschrijvingsnummer*

38429-01

Nummer en dagtekening (dag en uur) van het depot

83459-01 06.04.2010 , 08.00

Datum inschrijving

15.11.2010 ,

02 *Vervaldatum*

06.04.2015

03 *Naam van de depositant*

Topa Import BV

04 *Adres (straat en nummer) van de depositant*

Nijverheidsweg 16

05 *Postcode, plaats en land van de depositant*

6651 KS Druten,
Nederland

08 *Afbeelding van de tekening of het model*

ZIE AFBEELDING(EN)

11 *Vermelding van het voortbrengsel gevolgd door de aanduiding van de klasse(n) en onderklasse(n)*

Spiegelkast (kl 6-04).

14 *Vermelding van de naam van de werkelijke ontwerper van de tekening*

VAN DE KANT Roy Roger

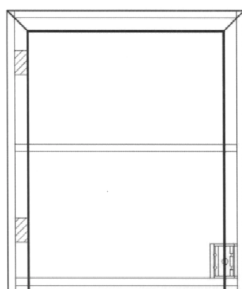
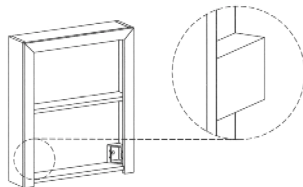
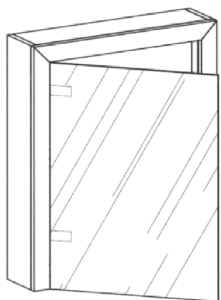
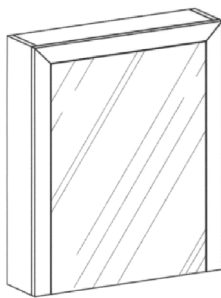
03 *Naam van de depositant*

Topa Import BV

04 *Adres (straat en nummer) van de depositant*

Nijverheidsweg 16

05 *Postcode, plaats en land van de depositant*

6651 KS Druten,
Nederland

08 *Afbeelding van de tekening of het model*

ZIE AFBEELDING(EN)

11 *Vermelding van het voortbrengsel gevolgd door de aanduiding van de klasse(n) en onderklasse(n)*

Spiegelkast (kl 6-04).

14 *Vermelding van de naam van de werkelijke ontwerper van de tekening*

VAN DE KANT Roy Roger

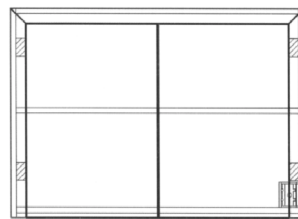
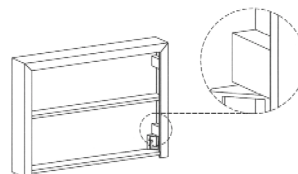
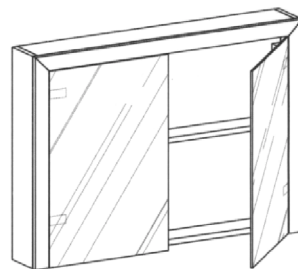
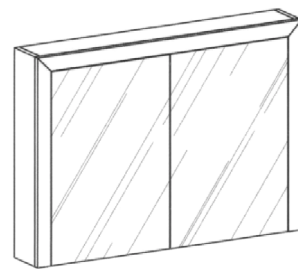
01 *Inschrijvingsnummer*

38429-02

Nummer en dagtekening (dag en uur) van het depot

83459-02 06.04.2010 , 08.00

Datum inschrijving

15.11.2010 ,

02 *Vervaldatum*

06.04.2015

01 *Inschrijvingsnummer*

38429-03

Nummer en dagtekening (dag en uur) van het depot

83459-03 06.04.2010 , 08.00

Datum inschrijving

15.11.2010 ,

02 *Vervaldatum*

06.04.2015

03 *Naam van de deposant*

Topa Import BV

04 *Adres (straat en nummer) van de deposant*

Nijverheidsweg 16

05 *Postcode, plaats en land van de deposant*

6651 KS Druten,
Nederland

08 *Afbeelding van de tekening of het model*

ZIE AFBEELDING(EN)

11 *Vermelding van het voortbrengsel gevolgd door de aanduiding van de klasse(n) en onderklasse(n)*

Spiegelkast (kl 6-04).

14 *Vermelding van de naam van de werkelijke ontwerper van de tekening*

VAN DE KANT Roy Roger

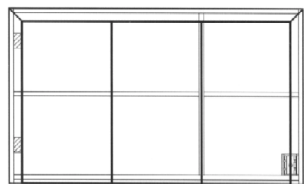
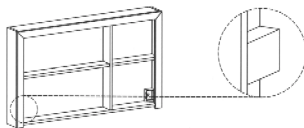
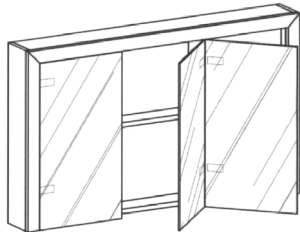
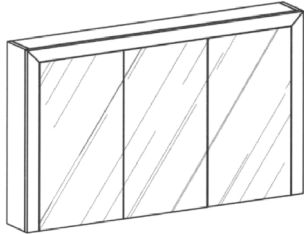

01 *Inschrijvingsnummer*

38430-01

Nummer en dagtekening (dag en uur) van het depot

83465-01 03.03.2010 , 08.00

Datum inschrijving

06.12.2010 ,

02 *Vervaldatum*

03.03.2015

03 *Naam van de deposant*

Mulder Rolof Dirk

04 *Adres (straat en nummer) van de deposant*

Het Schip 243

05 *Postcode, plaats en land van de deposant*

7325 NM Apeldoorn,
Nederland

08 *Afbeelding van de tekening of het model*

ZIE AFBEELDING(EN)

11 *Vermelding van het voortbrengsel gevolgd door de aanduiding van de klasse(n) en onderklasse(n)*

Get up (kl 32-00).

14 *Vermelding van de naam van de werkelijke ontwerper van de tekening*

MULDER Rolof

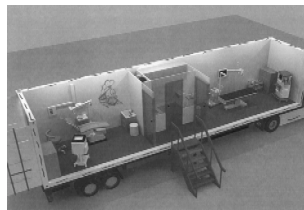

01 *Inschrijvingsnummer*

38430-02

Nummer en dagtekening (dag en uur) van het depot

83465-02 03.03.2010 , 08.00

Datum inschrijving

06.12.2010 ,

02 *Vervaldatum*

03.03.2015

03 *Naam van de deposant*

Mulder Rolof Dirk

04 *Adres (straat en nummer) van de deposant*

Het Schip 243

05 *Postcode, plaats en land van de deposant*
7325 NM Apeldoorn,
Nederland

08 *Afbeelding van de tekening of het model*
ZIE AFBEELDING(EN)

11 *Vermelding van het voortbrengsel gevolgd door de aanduiding van de klasse(n) en onderklasse(n)*

Architectenplan (kl 19-08).

14 *Vermelding van de naam van de werkelijke ontwerper van de tekening*

MULDER Rolof



01 *Inschrijvingsnummer*

38430-03

Nummer en dagtekening (dag en uur) van het depot

83465-03 03.03.2010 , 08.00

Datum inschrijving

06.12.2010 ,

02 *Vervaldatum*

03.03.2015

03 *Naam van de deposant*

Mulder Rolof Dirk

04 *Adres (straat en nummer) van de deposant*

Het Schip 243

05 *Postcode, plaats en land van de deposant*

7325 NM Apeldoorn,
Nederland

08 *Afbeelding van de tekening of het model*

ZIE AFBEELDING(EN)

11 *Vermelding van het voortbrengsel gevolgd door de aanduiding van de klasse(n) en onderklasse(n)*

Sterilisatie ruimte met meubelinrichting (Kl 6-01, 02, 03, 04, 05; 25-03).

14 *Vermelding van de naam van de werkelijke ontwerper van de tekening*

MULDER Rolof

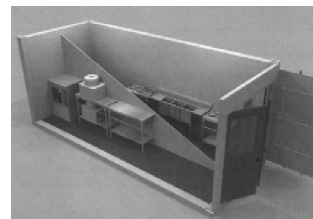

01 *Inschrijvingsnummer*

38430-04

Nummer en dagtekening (dag en uur) van het depot

83465-04 03.03.2010 , 08.00

Datum inschrijving

06.12.2010 ,

02 *Vervaldatum*

03.03.2015

- 03 *Naam van de deposant*
Mulder Rolof Dirk
- 04 *Adres (straat en nummer) van de deposant*
Het Schip 243
- 05 *Postcode, plaats en land van de deposant*
7325 NM Apeldoorn,
Nederland
- 08 *Afbeelding van de tekening of het model*
ZIE AFBEELDING(EN)
- 11 *Vermelding van het voortbrengsel gevolgd door de aanduiding van de klasse(n) en onderklasse(n)*
Gebouw (kl 25-03).
- 14 *Vermelding van de naam van de werkelijke ontwerper van de tekening*
MULDER Rolof

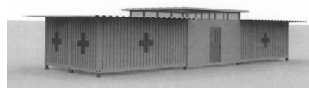

- 01 *Inschrijvingsnummer*
38431-01
- Nummer en dagtekening (dag en uur) van het depot*
83501-01 25.03.2010 , 08.00
- Datum inschrijving*
15.11.2010 ,
- 02 *Vervaldatum*
25.03.2015
- 03 *Naam van de deposant*
Maarten van Tuijl;
Tom Bergevoet,
Jan Evertsenstraat 719,
1061 XZ Amsterdam
- 04 *Adres (straat en nummer) van de deposant*
Kattenburgerhof 22
- 05 *Postcode, plaats en land van de deposant*
1018 KC Amsterdam,
Nederland
- 08 *Afbeelding van de tekening of het model*
ZIE AFBEELDING(EN)
- 11 *Vermelding van het voortbrengsel gevolgd door de aanduiding van de klasse(n) en onderklasse(n)*
Tribune (gebouw) (kl 25-03).
- 14 *Vermelding van de naam van de werkelijke ontwerper van de tekening*
VAN TUIJL Maarten; BERGEVOET Tom

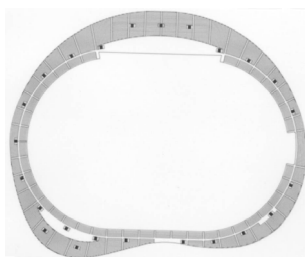
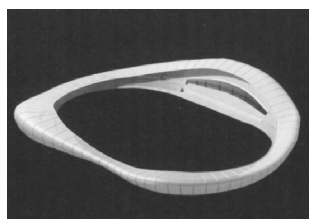

- 01 *Inschrijvingsnummer*
38431-02
- Nummer en dagtekening (dag en uur) van het depot*
83501-02 25.03.2010 , 08.00
- Datum inschrijving*
15.11.2010 ,
- 02 *Vervaldatum*
25.03.2015
- 03 *Naam van de deposant*
Maarten van Tuijl;
Tom Bergevoet,
Jan Evertsenstraat 719,
1061 XZ Amsterdam
- 04 *Adres (straat en nummer) van de deposant*
Kattenburgerhof 22
- 05 *Postcode, plaats en land van de deposant*
1018 KC Amsterdam,
Nederland
- 08 *Afbeelding van de tekening of het model*
ZIE AFBEELDING(EN)
- 11 *Vermelding van het voortbrengsel gevolgd door de aanduiding van de klasse(n) en onderklasse(n)*
Tribune (gebouw) (kl 25-03).
- 14 *Vermelding van de naam van de werkelijke ontwerper van de tekening*
VAN TUIJL Maarten; BERGEVOET Tom

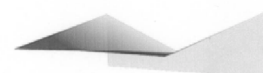
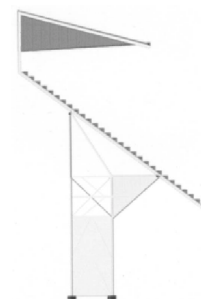
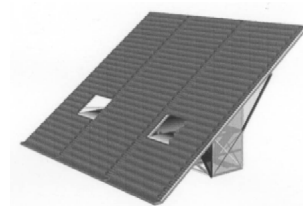

- 01 *Inschrijvingsnummer*
38431-03
- Nummer en dagtekening (dag en uur) van het depot*
83501-03 25.03.2010 , 08.00
- Datum inschrijving*
15.11.2010 ,
- 02 *Vervaldatum*
25.03.2015
- 03 *Naam van de deposant*
Maarten van Tuijl;
Tom Bergevoet,
Jan Evertsenstraat 719,
1061 XZ Amsterdam
- 04 *Adres (straat en nummer) van de deposant*
Kattenburgerhof 22
- 05 *Postcode, plaats en land van de deposant*
1018 KC Amsterdam,
Nederland
- 08 *Afbeelding van de tekening of het model*
ZIE AFBEELDING(EN)
- 11 *Vermelding van het voortbrengsel gevolgd door de aanduiding van de klasse(n) en onderklasse(n)*
Tribune (gebouw) (kl 25-03).
- 14 *Vermelding van de naam van de werkelijke ontwerper van de tekening*
VAN TUIJL Maarten; BERGEVOET Tom

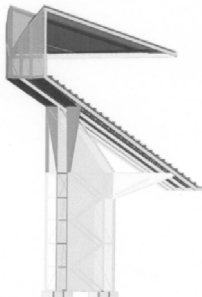
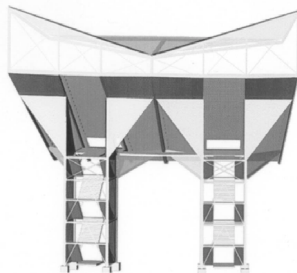
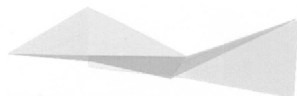

01 *Inschrijvingsnummer*

38432-01

Nummer en dagtekening (dag en uur) van het depot

83503-01 24.03.2010 , 12.30

Datum inschrijving

09.11.2010 ,

02 *Vervaldatum*

24.03.2015

03 *Naam van de deposant*

Van den Belt Beheer B.V.

04 *Adres (straat en nummer) van de deposant*

Haarstraat 31

05 *Postcode, plaats en land van de deposant*

7462 AK Rijssen,
Nederland

06 *Naam en adres van de gemachtigde of vermelding van het correspondentie-adres van de deposant*

INADAY
Hengelosestraat 141
7521 AA Enschede
Nederland.

08 *Afbeelding van de tekening of het model*

ZIE AFBEELDING(EN)

11 *Vermelding van het voortbrengsel gevolgd door de aanduiding van de klasse(n) en onderklasse(n)*

Bouwelement (voor sanitaire installatie) (kl 25-01, 02).

12 *Beschrijving van de kenmerkende eigenschappen van het nieuwe uiterlijk van het voortbrengsel; in voorkomend geval, vermelding van de onderdelen van de tekening of het model waarop de kleuren betrekking hebben*

"Bouwelement (voor sanitaire installatie) met een glad en vlak oppervlak op de beide zijden met het grootste oppervlak".

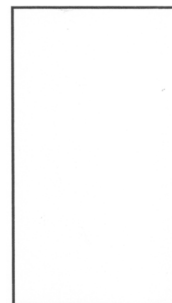
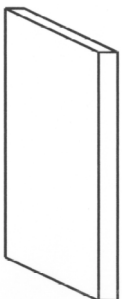

01 *Inschrijvingsnummer*

38432-02

Nummer en dagtekening (dag en uur) van het depot

83503-02 24.03.2010 , 12.30

Datum inschrijving

09.11.2010 ,

02 *Vervaldatum*

24.03.2015

03 *Naam van de deposant*

Van den Belt Beheer B.V.

04 *Adres (straat en nummer) van de deposant*

Haarstraat 31

05 *Postcode, plaats en land van de deposant*

7462 AK Rijssen,
Nederland

06 *Naam en adres van de gemachtigde of vermelding van het correspondentie-adres van de deposant*

INADAY
Hengelosestraat 141
7521 AA Enschede
Nederland.

08 *Afbeelding van de tekening of het model*

ZIE AFBEELDING(EN)

11 *Vermelding van het voortbrengsel gevolgd door de aanduiding van de klasse(n) en onderklasse(n)*

Bouwelement (voor sanitaire installatie) (kl 25-01, 02).

12 *Beschrijving van de kenmerkende eigenschappen van het nieuwe uiterlijk van het voortbrengsel; in voorkomend geval, vermelding van de onderdelen van de tekening of het model waarop de kleuren betrekking hebben*

"Bouwelement (voor sanitaire installatie) met een glad en vlak oppervlak op de beide zijden met het grootste oppervlak".

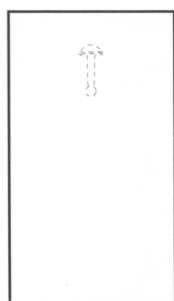
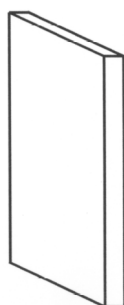
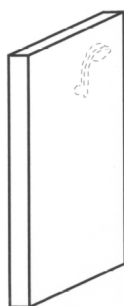

01 *Inschrijvingsnummer*
38432-03

Nummer en dagtekening (dag en uur) van het depot
83503-03 24.03.2010 , 12.30

Datum inschrijving

09.11.2010 ,

02 *Vervaldatum*
24.03.2015

03 *Naam van de deposant*
Van den Belt Beheer B.V.

04 *Adres (straat en nummer) van de deposant*
Haarstraat 31

05 *Postcode, plaats en land van de deposant*
7462 AK Rijssen,
Nederland

06 *Naam en adres van de gemachtigde of vermelding van het correspondentie-adres van de deposant*

INADAY
Hengelosestraat 141
7521 AA Enschede
Nederland.

08 *Afbeelding van de tekening of het model*
ZIE AFBEELDING(EN)

11 *Vermelding van het voortbrengsel gevolgd door de aanduiding van de klasse(n) en onderklasse(n)*

Bouwelement (voor sanitaire installatie) (kl 25-01, 02).

12 *Beschrijving van de kenmerkende eigenschappen van het nieuwe uiterlijk van het voortbrengsel; in voorkomend geval, vermelding van de onderdelen van de tekening of het model waarop de kleuren betrekking hebben*
"Bouwelement (voor sanitaire installatie) met een glad en vlak oppervlak op de beide zijden met het grootste oppervlak".

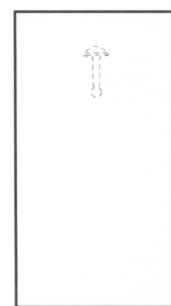
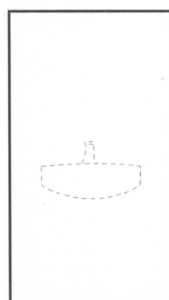
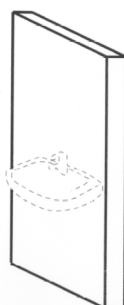
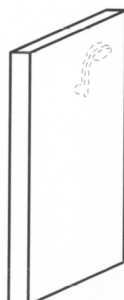

01 *Inschrijvingsnummer*
38432-04

Nummer en dagtekening (dag en uur) van het depot

83503-04 24.03.2010 , 12.30

Datum inschrijving
09.11.2010 ,

02 *Vervaldatum*
24.03.2015

03 *Naam van de deposant*
Van den Belt Beheer B.V.

04 *Adres (straat en nummer) van de deposant*
Haarstraat 31

05 *Postcode, plaats en land van de deposant*
7462 AK Rijssen,
Nederland

06 *Naam en adres van de gemachtigde of vermelding van het correspondentie-adres van de deposant*

INADAY
Hengelosestraat 141
7521 AA Enschede
Nederland.

08 *Afbeelding van de tekening of het model*
ZIE AFBEELDING(EN)

11 *Vermelding van het voortbrengsel gevolgd door de aanduiding van de klasse(n) en onderklasse(n)*

Bouwelement (voor sanitaire installatie) (kl 25-01, 02).

12 *Beschrijving van de kenmerkende eigenschappen van het nieuwe uiterlijk van het voortbrengsel; in voorkomend geval, vermelding van de onderdelen van de tekening of het model waarop de kleuren betrekking hebben*
"Bouwelement (voor sanitaire installatie) met een glad en vlak oppervlak op de beide zijden met het grootste oppervlak".

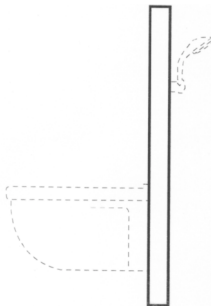
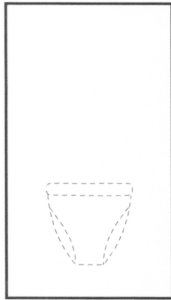
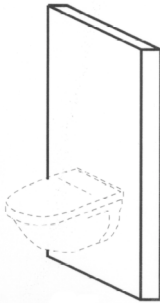

01 *Inschrijvingsnummer*
38432-05

Nummer en dagtekening (dag en uur) van het depot
83503-05 24.03.2010 , 12.30

Datum inschrijving
09.11.2010 ,

02 *Vervaldatum*
24.03.2015

03 *Naam van de deposant*
Van den Belt Beheer B.V.

04 *Adres (straat en nummer) van de deposant*
Haarstraat 31

05 *Postcode, plaats en land van de deposant*
7462 AK Rijssen,
Nederland

06 *Naam en adres van de gemachtigde of vermelding van het correspondentie-adres van de deposant*
INADAY
Hengelosestraat 141
7521 AA Enschede
Nederland.

08 *Afbeelding van de tekening of het model*
ZIE AFBEELDING(EN)

11 *Vermelding van het voortbrengsel gevolgd door de aanduiding van de klasse(n) en onderklasse(n)*

Bouwelement (voor sanitaire installatie) (kl 25-01, 02).

12 *Beschrijving van de kenmerkende eigenschappen van het nieuwe uiterlijk van het voortbrengsel; in voorkomend geval, vermelding van de onderdelen van de tekening of het model waarop de kleuren betrekking hebben*
"Bouwelement (voor sanitaire installatie) met een glad en vlak oppervlak op de beide zijden met het grootste oppervlak".

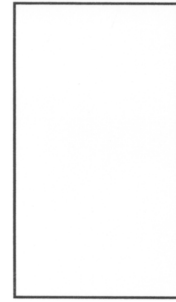
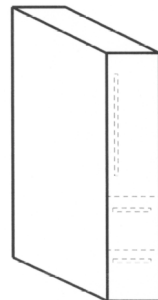
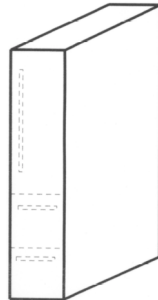

01 *Inschrijvingsnummer*
38432-06

Nummer en dagtekening (dag en uur) van het depot

83503-06 24.03.2010 , 12.30

Datum inschrijving
09.11.2010 ,

02 *Vervaldatum*
24.03.2015

03 *Naam van de deposant*
Van den Belt Beheer B.V.

04 *Adres (straat en nummer) van de deposant*
Haarstraat 31

05 *Postcode, plaats en land van de deposant*
7462 AK Rijssen,
Nederland

06 *Naam en adres van de gemachtigde of vermelding van het correspondentie-adres van de deposant*
INADAY
Hengelosestraat 141
7521 AA Enschede
Nederland.

08 *Afbeelding van de tekening of het model*
ZIE AFBEELDING(EN)

11 *Vermelding van het voortbrengsel gevolgd door de aanduiding van de klasse(n) en onderklasse(n)*

Bouwelement (voor sanitaire installatie) (kl 25-01, 02).

12 *Beschrijving van de kenmerkende eigenschappen van het nieuwe uiterlijk van het voortbrengsel; in voorkomend geval, vermelding van de onderdelen van de tekening of het model waarop de kleuren betrekking hebben*

"Bouwelement (voor sanitaire installatie) met een glad en vlak oppervlak op de beide zijden met het grootste oppervlak".

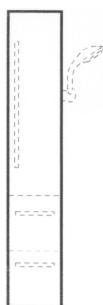
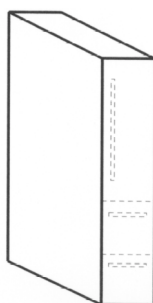
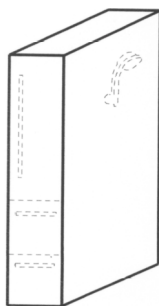

01 *Inschrijvingsnummer*
38432-07

Nummer en dagtekening (dag en uur) van het depot
83503-07 24.03.2010 , 12.30

Datum inschrijving

09.11.2010 ,

02 *Vervaldatum*
24.03.2015

03 *Naam van de deposant*
Van den Belt Beheer B.V.

04 *Adres (straat en nummer) van de deposant*
Haarstraat 31

05 *Postcode, plaats en land van de deposant*
7462 AK Rijssen,
Nederland

06 *Naam en adres van de gemachtigde of vermelding van het correspondentie-adres van de deposant*

INADAY
Hengelsestraat 141
7521 AA Enschede
Nederland.

08 *Afbeelding van de tekening of het model*
ZIE AFBEELDING(EN)

11 *Vermelding van het voortbrengsel gevolgd door de aanduiding van de klasse(n) en onderklasse(n)*

Bouwelement (voor sanitaire installatie) (kl 25-01, 02).

12 *Beschrijving van de kenmerkende eigenschappen van het nieuwe uiterlijk van het voortbrengsel; in voorkomend geval, vermelding van de onderdelen van de tekening of het model waarop de kleuren betrekking hebben*
"Bouwelement (voor sanitaire installatie) met een glad en vlak oppervlak op de beide zijden met het grootste oppervlak".

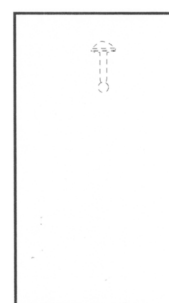
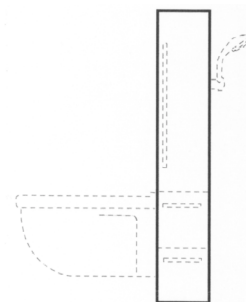
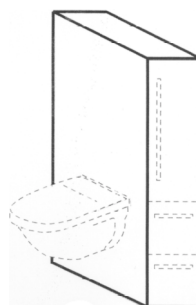
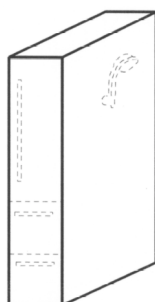

01 *Inschrijvingsnummer*
38432-08

Nummer en dagtekening (dag en uur) van het depot

83503-08 24.03.2010 , 12.30

Datum inschrijving
09.11.2010 ,

02 *Vervaldatum*
24.03.2015

03 *Naam van de deposant*
Van den Belt Beheer B.V.

04 *Adres (straat en nummer) van de deposant*
Haarstraat 31

05 *Postcode, plaats en land van de deposant*
7462 AK Rijssen,
Nederland

06 *Naam en adres van de gemachtigde of vermelding van het correspondentie-adres van de deposant*

INADAY
Hengelsestraat 141
7521 AA Enschede
Nederland.

08 *Afbeelding van de tekening of het model*
ZIE AFBEELDING(EN)

11 *Vermelding van het voortbrengsel gevolgd door de aanduiding van de klasse(n) en onderklasse(n)*

Bouwelement (voor sanitaire installatie) (kl 25-01, 02).

12 *Beschrijving van de kenmerkende eigenschappen van het nieuwe uiterlijk van het voortbrengsel; in voorkomend geval, vermelding van de onderdelen van de tekening of het model waarop de kleuren betrekking hebben*
"Bouwelement (voor sanitaire installatie) met een glad en vlak oppervlak op de beide zijden met het grootste oppervlak".

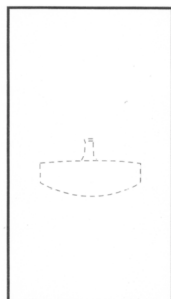
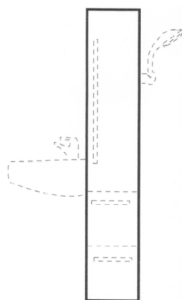
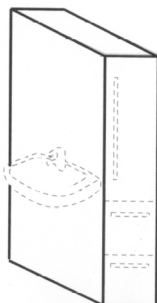
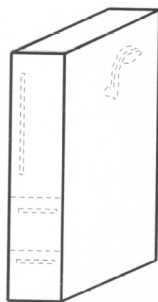

01 *Inschrijvingsnummer*
38432-09

Nummer en dagtekening (dag en uur) van het depot
83503-09 24.03.2010 , 12.30

Datum inschrijving

09.11.2010 ,

02 *Vervaldatum*

24.03.2015

03 *Naam van de deposant*

Van den Belt Beheer B.V.

04 *Adres (straat en nummer) van de deposant*

Haarstraat 31

05 *Postcode, plaats en land van de deposant*

7462 AK Rijssen,
Nederland

06 *Naam en adres van de gemachtigde of vermelding van het correspondentie-adres van de deposant*

INADAY
Hengelosestraat 141
7521 AA Enschede
Nederland.

08 *Afbeelding van de tekening of het model*

ZIE AFBELDING(EN)

11 *Vermelding van het voortbrengsel gevolgd door de aanduiding van de klasse(n) en onderklasse(n)*

Bouwelement (voor sanitaire installatie) (kl 25-01, 02).

12 *Beschrijving van de kenmerkende eigenschappen van het nieuwe uiterlijk van het voortbrengsel; in voorkomend geval, vermelding van de onderdelen van de tekening of het model waarop de kleuren betrekking hebben*

"Bouwelement (voor sanitaire installatie) met een glad en vlak oppervlak op de beide zijden met het grootste oppervlak".

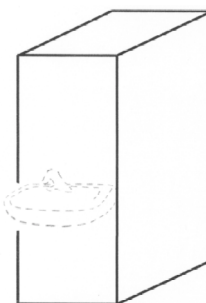
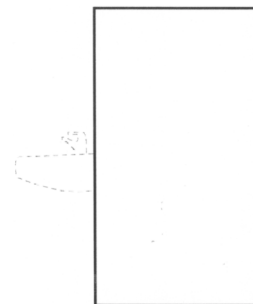
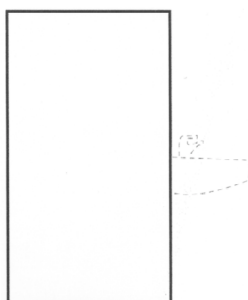
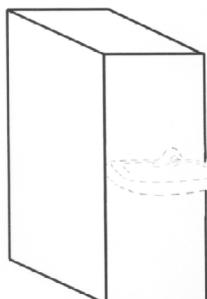

01 *Inschrijvingsnummer*

38432-10

Nummer en dagtekening (dag en uur) van het depot

83503-10 24.03.2010 , 12.30

Datum inschrijving

09.11.2010 ,

02 *Vervaldatum*

24.03.2015

03 *Naam van de deposant*

Van den Belt Beheer B.V.

04 *Adres (straat en nummer) van de deposant*

Haarstraat 31

05 *Postcode, plaats en land van de deposant*

7462 AK Rijssen,
Nederland

06 *Naam en adres van de gemachtigde of vermelding van het correspondentie-adres van de deposant*

INADAY
Hengelosestraat 141
7521 AA Enschede
Nederland.

08 *Afbeelding van de tekening of het model*

ZIE AFBELDING(EN)

11 *Vermelding van het voortbrengsel gevolgd door de aanduiding van de klasse(n) en onderklasse(n)*

Bouwelement (voor sanitaire installatie) (kl 25-01, 02).

12 *Beschrijving van de kenmerkende eigenschappen van het nieuwe uiterlijk van het voortbrengsel; in voorkomend geval, vermelding van de onderdelen van de tekening of het model waarop de kleuren betrekking hebben*

"Bouwelement (voor sanitaire installatie) met een glad en vlak oppervlak op de beide zijden met het grootste oppervlak".

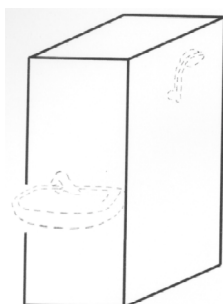
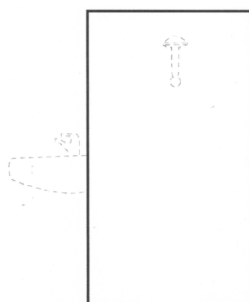
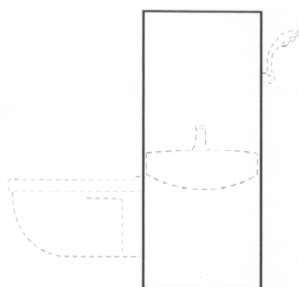
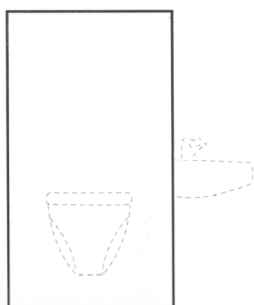
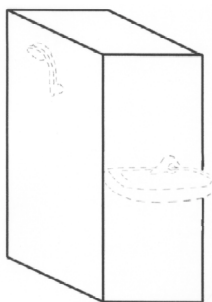

01 *Inschrijvingsnummer*
38433-01

Nummer en dagtekening (dag en uur) van het depot
83523-01 28.04.2010 , 10.51

Datum inschrijving

09.11.2010 ,

02 *Vervaldatum*
28.04.2015

03 *Naam van de deposant*
Vanbinnen vof

04 *Adres (straat en nummer) van de deposant*
Zoutmanstraat 4 a

05 *Postcode, plaats en land van de deposant*
2518 GP Den Haag,
Nederland

08 *Afbeelding van de tekening of het model*
ZIE AFBEELDING(EN)

11 *Vermelding van het voortbrengsel gevolgd door de aanduiding van de klasse(n) en onderklasse(n)*

Kapstok (kl 6-06).

14 *Vermelding van de naam van de werkelijke ontwerper van de tekening*
BOOT Hendrikus Christiaan



01 *Inschrijvingsnummer*
38433-02

Nummer en dagtekening (dag en uur) van het depot

83523-02 28.04.2010 , 10.51

Datum inschrijving

09.11.2010 ,

02 *Vervaldatum*
28.04.2015

03 *Naam van de deposant*
Vanbinnen vof

04 *Adres (straat en nummer) van de deposant*
Zoutmanstraat 4 a

05 *Postcode, plaats en land van de deposant*
2518 GP Den Haag,
Nederland

08 *Afbeelding van de tekening of het model*
ZIE AFBEELDING(EN)

11 *Vermelding van het voortbrengsel gevolgd door de aanduiding van de klasse(n) en onderklasse(n)*

Kapstok (kl 6-06).

14 *Vermelding van de naam van de werkelijke ontwerper van de tekening*
BOOT Hendrik Christiaan



01 *Inschrijvingsnummer*
38434-01

Nummer en dagtekening (dag en uur) van het depot

83604-01 29.06.2010 , 08.00

Datum inschrijving

22.11.2010 ,

02 *Vervaldatum*
29.06.2015

03 *Naam van de deposant*
Sjors van der Leest

04 *Adres (straat en nummer) van de deposant*
Vlasstraat 3

05 *Postcode, plaats en land van de deposant*
5403 PE Uden,
Nederland

08 *Afbeelding van de tekening of het model*
ZIE AFBEELDING(EN)

11 *Vermelding van het voortbrengsel gevolgd door de aanduiding van de klasse(n) en onderklasse(n)*

Schommelstoel (kl 6-01).

14 *Vermelding van de naam van de werkelijke ontwerper van de tekening*
VAN DER LEEST Sjors

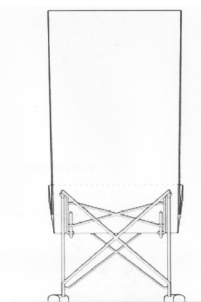

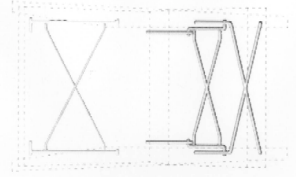

01 *Inschrijvingsnummer*
38434-02

Nummer en dagtekening (dag en uur) van het depot

83604-02 29.06.2010 , 08.00

Datum inschrijving

22.11.2010 ,

02 *Vervaldatum*

29.06.2015

03 *Naam van de deposant*

Sjors van der Leest

04 *Adres (straat en nummer) van de deposant*

Vlasstraat 3

05 *Postcode, plaats en land van de deposant*

5403 PE Uden,
Nederland

08 *Afbeelding van de tekening of het model*
ZIE AFBEELDING(EN)

11 *Vermelding van het voortbrengsel gevolgd door de aanduiding van de klasse(n) en onderklasse(n)*

Tafel (kl 6-03).

14 *Vermelding van de naam van de werkelijke ontwerper van de tekening*
VAN DER LEEST Sjors

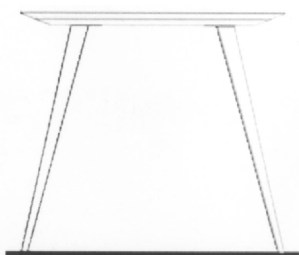

01 *Inschrijvingsnummer*
38435-01

Nummer en dagtekening (dag en uur) van het depot

83614-01 13.07.2010 , 14.06

Datum inschrijving

15.11.2010 ,

02 *Vervaldatum*

13.07.2015

03 *Naam van de deposant*

R&O Q-products v.o.f.

04 *Adres (straat en nummer) van de deposant*

De Vergulde Hoek 5

05 *Postcode, plaats en land van de deposant*

1606 DM Venhuizen,
Nederland

08 *Afbeelding van de tekening of het model*
ZIE AFBEELDING(EN)

11 *Vermelding van het voortbrengsel gevolgd door de aanduiding van de klasse(n) en onderklasse(n)*

Stoel (kl 6-01).



01 *Inschrijvingsnummer*
38435-02

Nummer en dagtekening (dag en uur) van het depot

83614-02 13.07.2010 , 14.06

Datum inschrijving

15.11.2010 ,

02 *Vervaldatum*

13.07.2015

03 *Naam van de deposant*

R&O Q-products v.o.f.

04 *Adres (straat en nummer) van de deposant*

De Vergulde Hoek 5

05 *Postcode, plaats en land van de deposant*

1606 DM Venhuizen,
Nederland

08 *Afbeelding van de tekening of het model*
ZIE AFBEELDING(EN)

11 *Vermelding van het voortbrengsel gevolgd door de aanduiding van de klasse(n) en onderklasse(n)*

Stoel (kl 6-01).



01 *Inschrijvingsnummer*
38435-03

Nummer en dagtekening (dag en uur) van het depot

83614-03 13.07.2010 , 14.06

Datum inschrijving

15.11.2010 ,

02 *Vervaldatum*

13.07.2015

03 *Naam van de deposant*

R&O Q-products v.o.f.

04 *Adres (straat en nummer) van de deposant*

De Vergulde Hoek 5

05 *Postcode, plaats en land van de deposant*

1606 DM Venhuizen,
Nederland

08 *Afbeelding van de tekening of het model*
ZIE AFBEELDING(EN)

11 *Vermelding van het voortbrengsel gevolgd door de aanduiding van de klasse(n) en onderklasse(n)*

Fauteuil gecombineerd meubel (stoel; voetenbank) (kl 6-01, 05, 06).





- 01 *Inschrijvingsnummer*
38435-04

Nummer en dagtekening (dag en uur) van het depot

83614-04 13.07.2010 , 14.06

Datum inschrijving

15.11.2010 ,

- 02 *Vervaldatum*

13.07.2015

- 03 *Naam van de deposant*

R&O Q-products v.o.f.

- 04 *Adres (straat en nummer) van de deposant*

De Vergulde Hoek 5

- 05 *Postcode, plaats en land van de deposant*

1606 DM Venhuizen,
Nederland

- 08 *Afbeelding van de tekening of het model*

ZIE AFBEELDING(EN)

- 11 *Vermelding van het voortbrengsel gevolgd door de aanduiding van de klasse(n) en onderklasse(n)*

Stoel (kl 6-01).



- 01 *Inschrijvingsnummer*

38436-00

Nummer en dagtekening (dag en uur) van het depot

83526-00 26.07.2010 , 08.00

Datum inschrijving

15.11.2010 ,

- 02 *Vervaldatum*

26.07.2015

- 03 *Naam van de deposant*

Bollen en van Dillen Architecten V.O.F.

- 04 *Adres (straat en nummer) van de deposant*

Oostzaanstraat 10

- 05 *Postcode, plaats en land van de deposant*

1013 WK Amsterdam,
Nederland

- 08 *Afbeelding van de tekening of het model*

ZIE AFBEELDING(EN)

- 11 *Vermelding van het voortbrengsel gevolgd door de aanduiding van de klasse(n) en onderklasse(n)*

Expositiestandaard (kl 20-03).

- 14 *Vermelding van de naam van de werkelijke ontwerper van de tekening*

BOLLEN Cas

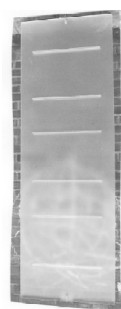

- 01 *Inschrijvingsnummer*

38437-01

Nummer en dagtekening (dag en uur) van het depot

83531-01 13.04.2010 , 15.47

Datum inschrijving

31.11.2010 ,

- 02 *Vervaldatum*

13.04.2015

- 03 *Naam van de deposant*

A.S. Oosterhuis Beheer B.V.

- 04 *Adres (straat en nummer) van de deposant*

Kattebos 107

- 05 *Postcode, plaats en land van de deposant*
8446 CR Heerenveen,
Nederland

- 06 *Naam en adres van de gemachtigde of vermelding van het correspondentie-adres van de deposant*

INADAY
Hengelsestraat 141
7521 AA Enschede
Nederland.

- 08 *Afbeelding van de tekening of het model*
ZIE AFBEELDING(EN)

- 11 *Vermelding van het voortbrengsel gevolgd door de aanduiding van de klasse(n) en onderklasse(n)*

Kast (kl 6-04).

- 12 *Beschrijving van de kenmerkende eigenschappen van het nieuwe uiterlijk van het voortbrengsel; in voorkomend geval, vermelding van de onderdelen van de tekening of het model waarop de kleuren betrekking hebben*

Kast met passtuk aan de bovenkant van de achterzijde.

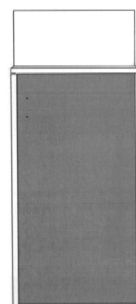
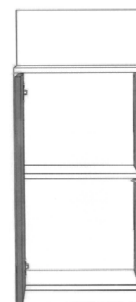
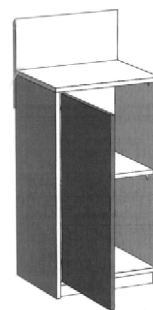

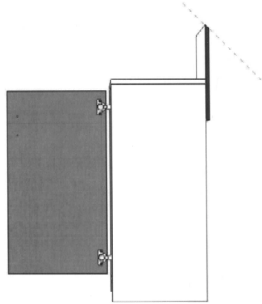
01 *Inschrijvingsnummer***38437-02***Nummer en dagtekening (dag en uur) van het depot*

83531-02 13.04.2010 , 15.47

Datum inschrijving

31.11.2010 ,

02 *Vervaldatum*

13.04.2015

03 *Naam van de deposant*

A.S. Oosterhuis Beheer B.V.

04 *Adres (straat en nummer) van de deposant*

Kattebos 107

05 *Postcode, plaats en land van de deposant*8446 CR Heerenveen,
Nederland06 *Naam en adres van de gemachtigde of vermelding van het correspondentie-adres van de deposant*

INADAY

Hengelsestraat 141

7521 AA Enschede

Nederland.

08 *Afbeelding van de tekening of het model*

ZIE AFBEELDING(EN)

11 *Vermelding van het voortbrengsel gevolgd door de aanduiding van de klasse(n) en onderklasse(n)*

Kast (kl 6-04).

12 *Beschrijving van de kenmerkende eigenschappen van het nieuwe uiterlijk van het voortbrengsel; in voorkomend geval, vermelding van de onderdelen van de tekening of het model waarop de kleuren betrekking hebben*

Kast met passtuk aan de bovenkant van de achterzijde.

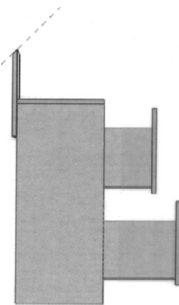
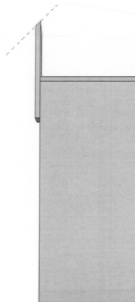
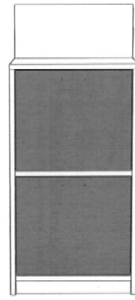
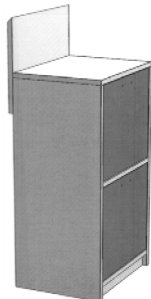
01 *Inschrijvingsnummer***38437-03***Nummer en dagtekening (dag en uur) van het depot*

83531-03 13.04.2010 , 15.47

Datum inschrijving

31.11.2010 ,

02 *Vervaldatum*

13.04.2015

03 *Naam van de deposant*

A.S. Oosterhuis Beheer B.V.

04 *Adres (straat en nummer) van de deposant*

Kattebos 107

05 *Postcode, plaats en land van de deposant*8446 CR Heerenveen,
Nederland06 *Naam en adres van de gemachtigde of vermelding van het correspondentie-adres van de deposant*

INADAY

Hengelsestraat 141

7521 AA Enschede

Nederland.

08 *Afbeelding van de tekening of het model*

ZIE AFBEELDING(EN)

11 *Vermelding van het voortbrengsel gevolgd door de aanduiding van de klasse(n) en onderklasse(n)*

Kast (kl 6-04).

12 *Beschrijving van de kenmerkende eigenschappen van het nieuwe uiterlijk van het voortbrengsel; in voorkomend geval, vermelding van de onderdelen van de tekening of het model waarop de kleuren betrekking hebben*

Kast met passtuk aan de bovenkant van de achterzijde.

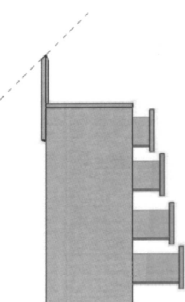
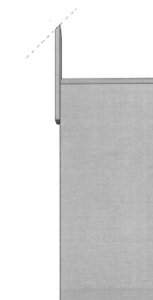
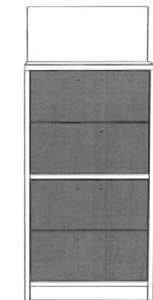
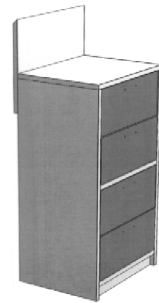
01 *Inschrijvingsnummer***38437-04***Nummer en dagtekening (dag en uur) van het depot*

83531-04 13.04.2010 , 15.47

Datum inschrijving

31.11.2010 ,

02 *Vervaldatum*

13.04.2015

03 *Naam van de deposant*

A.S. Oosterhuis Beheer B.V.

- 04 Adres (straat en nummer) van de deposant
Kattebos 107
- 05 Postcode, plaats en land van de deposant
8446 CR Heerenveen,
Nederland
- 06 Naam en adres van de gemachtigde of vermelding van het correspondentie-adres van de deposant
INADAY
Hengelosestraat 141
7521 AA Enschede
Nederland.
- 08 Afbeelding van de tekening of het model
ZIE AFBEELDING(EN)
- 11 Vermelding van het voortbrengsel gevolgd door de aanduiding van de klasse(n) en onderklasse(n)
Kast (kl 6-04).
- 12 Beschrijving van de kenmerkende eigenschappen van het nieuwe uiterlijk van het voortbrengsel; in voorkomend geval, vermelding van de onderdelen van de tekening of het model waarop de kleuren betrekking hebben
Kast met passtuk aan de bovenkant van de achterzijde, en open achterzijde.

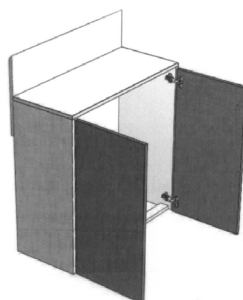
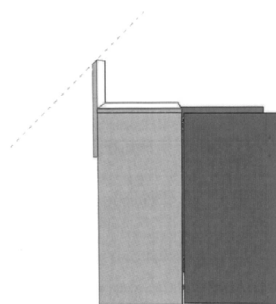
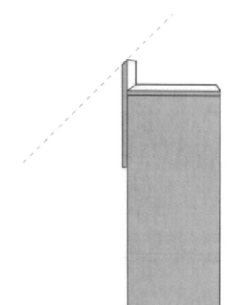
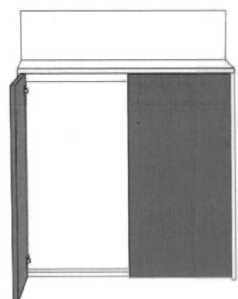
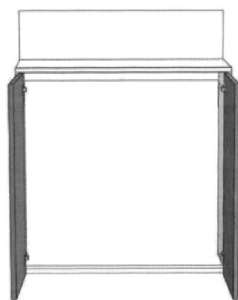

- 01 Inschrijvingsnummer
38437-05

Nummer en dagtekening (dag en uur) van het depot

83531-05 13.04.2010 , 15.47

Datum inschrijving

31.11.2010 ,

- 02 Vervaldatum

13.04.2015

- 03 Naam van de deposant

A.S. Oosterhuis Beheer B.V.

- 04 Adres (straat en nummer) van de deposant

Kattebos 107

- 05 Postcode, plaats en land van de deposant

8446 CR Heerenveen,
Nederland

- 06 Naam en adres van de gemachtigde of vermelding van het correspondentie-adres van de deposant

INADAY
Hengelosestraat 141
7521 AA Enschede
Nederland.

- 08 Afbeelding van de tekening of het model
ZIE AFBEELDING(EN)

- 11 Vermelding van het voortbrengsel gevolgd door de aanduiding van de klasse(n) en onderklasse(n)

Gecombineerd meubel (kast; bed) (kl 6-02, 04, 05, 06).

- 12 Beschrijving van de kenmerkende eigenschappen van het nieuwe uiterlijk van het voortbrengsel; in voorkomend geval, vermelding van de onderdelen van de tekening of het model waarop de kleuren betrekking hebben
Model 5: "Kast met passtuk aan de bovenkant van de achterzijde. Het meubel is een combinatie van een kast en een eenpersoonsbed".

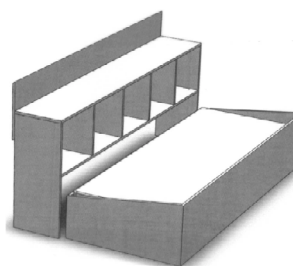
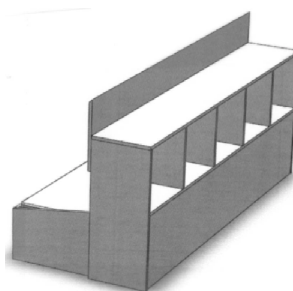
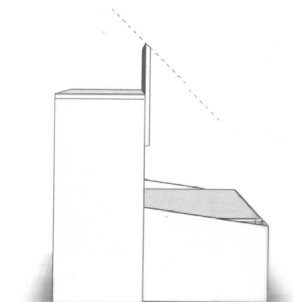
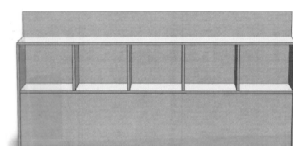

- 01 Inschrijvingsnummer
38437-06

Nummer en dagtekening (dag en uur) van het depot

83531-06 13.04.2010 , 15.47

Datum inschrijving

31.11.2010 ,

- 02 Vervaldatum

13.04.2015

- 03 Naam van de deposant

A.S. Oosterhuis Beheer B.V.

- 04 Adres (straat en nummer) van de deposant

Kattebos 107

- 05 Postcode, plaats en land van de deposant

8446 CR Heerenveen,
Nederland

- 06 Naam en adres van de gemachtigde of vermelding van het correspondentie-adres van de deposant

INADAY
Hengelosestraat 141
7521 AA Enschede
Nederland.

- 08 Afbeelding van de tekening of het model
ZIE AFBEELDING(EN)

11 *Vermelding van het voortbrengsel gevolgd door de aanduiding van de klasse(n) en onderklasse(n)*

Gecombineerd meubel (kast; bed) (kl 6-02, 04, 05, 06).

12 *Beschrijving van de kenmerkende eigenschappen van het nieuwe uiterlijk van het voortbrengsel; in voorkomend geval, vermelding van de onderdelen van de tekening of het model waarop de kleuren betrekking hebben*

Model 6: "Kast met passtuk aan de bovenkant van de achterzijde. Het meubel is een combinatie van een kast en twee eenpersoonsbedden".

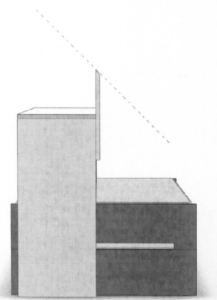
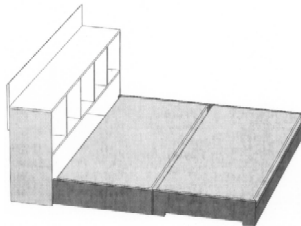
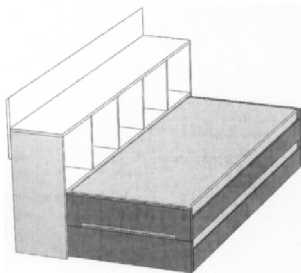
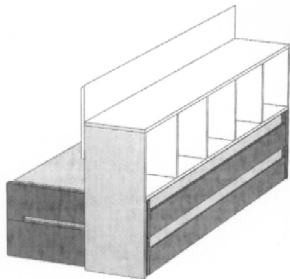
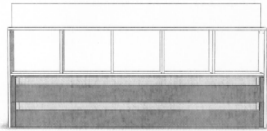

01 *Inschrijvingsnummer*
38437-07

Nummer en dagtekening (dag en uur) van het depot

83531-07 13.04.2010 , 15.47

Datum inschrijving

31.11.2010 ,

02 *Vervaldatum*

13.04.2015

03 *Naam van de deposant*

A.S. Oosterhuis Beheer B.V.

04 *Adres (straat en nummer) van de deposant*

Kattebos 107

05 *Postcode, plaats en land van de deposant*

8446 CR Heerenveen,
Nederland

06 *Naam en adres van de gemachtigde of vermelding van het correspondentie-adres van de deposant*

INADAY
Hengelosestraat 141
7521 AA Enschede
Nederland.

08 *Afbeelding van de tekening of het model*

ZIE AFBEELDING(EN)

11 *Vermelding van het voortbrengsel gevolgd door de aanduiding van de klasse(n) en onderklasse(n)*

Kledinghanger (kl 6-08).

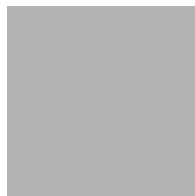
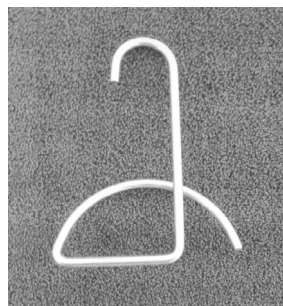
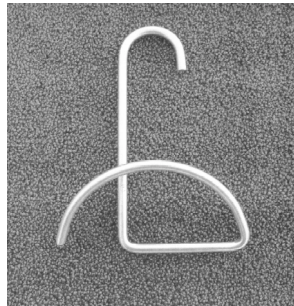

01 *Inschrijvingsnummer*

38437-08

Nummer en dagtekening (dag en uur) van het depot

83531-08 13.04.2010 , 15.47

Datum inschrijving

31.11.2010 ,

02 *Vervaldatum*

13.04.2015

03 *Naam van de deposant*

A.S. Oosterhuis Beheer B.V.

04 *Adres (straat en nummer) van de deposant*

Kattebos 107

05 *Postcode, plaats en land van de deposant*

8446 CR Heerenveen,
Nederland

06 *Naam en adres van de gemachtigde of vermelding van het correspondentie-adres van de deposant*

INADAY
Hengelosestraat 141
7521 AA Enschede
Nederland.

08 *Afbeelding van de tekening of het model*

ZIE AFBEELDING(EN)

11 *Vermelding van het voortbrengsel gevolgd door de aanduiding van de klasse(n) en onderklasse(n)*

Gecombineerd meubel (kast; bed) (kl 6-02, 04, 05, 06).

12 *Beschrijving van de kenmerkende eigenschappen van het nieuwe uiterlijk van het voortbrengsel; in voorkomend geval, vermelding van de onderdelen van de tekening of het model waarop de kleuren betrekking hebben*

Model 8: "Kast met passtuk aan de bovenkant van de achterzijde. Het meubel is een combinatie van een kast en een tweepersoonsbed".

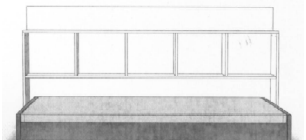
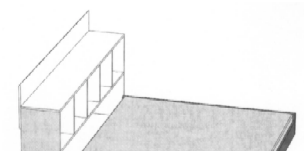
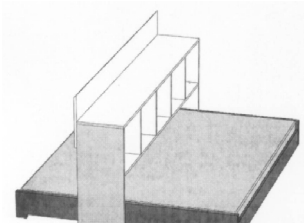

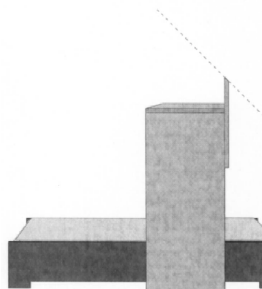
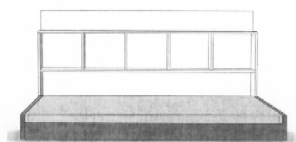

01 *Inschrijvingsnummer*
38437-09

Nummer en dagtekening (dag en uur) van het depot

83531-09 13.04.2010 , 15.47

Datum inschrijving

31.11.2010 ,

02 *Vervaldatum*

13.04.2015

03 *Naam van de deposant*

A.S. Oosterhuis Beheer B.V.

04 *Adres (straat en nummer) van de deposant*

Kattebos 107

05 *Postcode, plaats en land van de deposant*

8446 CR Heerenveen,
Nederland

06 *Naam en adres van de gemachtigde of vermelding van het correspondentie-adres van de deposant*

INADAY
Hengelsestraat 141
7521 AA Enschede
Nederland.

08 *Afbeelding van de tekening of het model*
ZIE AFBEELDING(EN)

11 *Vermelding van het voortbrengsel gevolgd door de aanduiding van de klasse(n) en onderklasse(n)*

Kast (kl 6-04).

12 *Beschrijving van de kenmerkende eigenschappen van het nieuwe uiterlijk van het voortbrengsel; in voorkomend geval, vermelding van de onderdelen van de tekening of het model waarop de kleuren betrekking hebben*
Kast met passtuk aan de bovenkant van de achterzijde.

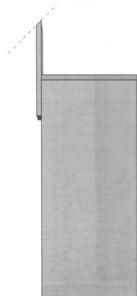
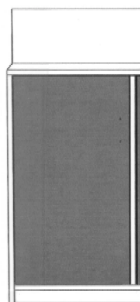

01 *Inschrijvingsnummer*
38437-10

Nummer en dagtekening (dag en uur) van het depot

83531-10 13.04.2010 , 15.47

Datum inschrijving

31.11.2010 ,

02 *Vervaldatum*

13.04.2015

03 *Naam van de deposant*

A.S. Oosterhuis Beheer B.V.

04 *Adres (straat en nummer) van de deposant*

Kattebos 107

05 *Postcode, plaats en land van de deposant*

8446 CR Heerenveen,
Nederland

06 *Naam en adres van de gemachtigde of vermelding van het correspondentie-adres van de deposant*

INADAY
Hengelsestraat 141
7521 AA Enschede
Nederland.

08 *Afbeelding van de tekening of het model*
ZIE AFBEELDING(EN)

11 *Vermelding van het voortbrengsel gevolgd door de aanduiding van de klasse(n) en onderklasse(n)*

Kast (kl 6-04).

12 *Beschrijving van de kenmerkende eigenschappen van het nieuwe uiterlijk van het voortbrengsel; in voorkomend geval, vermelding van de onderdelen van de tekening of het model waarop de kleuren betrekking hebben*
Kast met passtuk aan de bovenkant van de achterzijde.

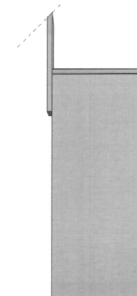
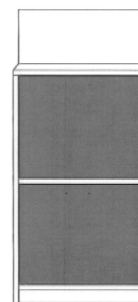

01 *Inschrijvingsnummer*
38437-11

Nummer en dagtekening (dag en uur) van het depot

83531-11 13.04.2010 , 15.47

Datum inschrijving

31.11.2010 ,

02 *Vervaldatum*

13.04.2015

03 *Naam van de deposant*

A.S. Oosterhuis Beheer B.V.

04 *Adres (straat en nummer) van de deposant*

Kattebos 107

05 *Postcode, plaats en land van de deposant*

8446 CR Heerenveen,
Nederland

06 *Naam en adres van de gemachtigde of vermelding van het correspondentie-adres van de deposant*

INADAY
Hengelsestraat 141
7521 AA Enschede
Nederland.

08 *Afbeelding van de tekening of het model*
ZIE AFBEELDING(EN)

11 *Vermelding van het voortbrengsel gevolgd door de aanduiding van de klasse(n) en onderklasse(n)*

Kast (kl 6-04).

- 12 *Beschrijving van de kenmerkende eigenschappen van het nieuwe uiterlijk van het voortbrengsel; in voorkomend geval, vermelding van de onderdelen van de tekening of het model waarop de kleuren betrekking hebben*
Kast met passtuk aan de bovenkant van de achterzijde.

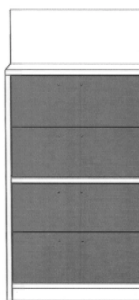

- 01 *Inschrijvingsnummer*
38438-00
Nummer en dagtekening (dag en uur) van het depot
83595-00 22.06.2010 , 08.00
Datum inschrijving
09.11.2010 ,
- 02 *Vervaldatum*
22.06.2015
- 03 *Naam van de deposant*
Pascal C. Sonnenberg
- 04 *Adres (straat en nummer) van de deposant*
Koningin Wilhelminalaan 105
- 05 *Postcode, plaats en land van de deposant*
4205 ES Gorinchem,
Nederland
- 08 *Afbeelding van de tekening of het model*
ZIE AFBEELDING(EN)
- 11 *Vermelding van het voortbrengsel gevolgd door de aanduiding van de klasse(n) en onderklasse(n)*
Hekkenlift (kl 12-05).
- 14 *Vermelding van de naam van de werkelijke ontwerper van de tekening*
SONNENBERG Reinier

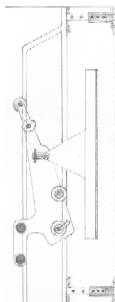

- 01 *Numéro d'enregistrement*
38439-01
Numéro, date et heure du dépôt
83593-01 21.06.2010 , 15.11
Date de l'enregistrement
03.12.2010 ,
- 02 *Date d'échéance*
21.06.2015
- 03 *Nom du déposant*
MOTTE DIT FALISSE Gilles J.A.M.
- 04 *Adresse (rue et numéro) du déposant*
Rue de Bonnelles 794
- 05 *Code postal, localité et pays du déposant*
4102 Liège-Ougrée,
Belgique
- 08 *Reproduction du dessin ou modèle*
VOIR REPRODUCTION(S)
- 11 *Indication du produit suivi de la (des) classe(s) et de la (des) sous-classe(s)*
Véhicule (cl 12-08, 11).
- 14 *Indication du nom du véritable créateur du dessin ou modèle*
MOTTE DIT FALISE Gilles

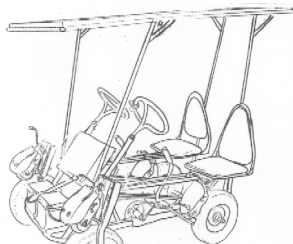

- 01 *Numéro d'enregistrement*
38439-02
Numéro, date et heure du dépôt
83593-02 21.06.2010 , 15.11
Date de l'enregistrement
03.12.2010 ,
- 02 *Date d'échéance*
21.06.2015
- 03 *Nom du déposant*
MOTTE DIT FALISSE Gilles J.A.M.
- 04 *Adresse (rue et numéro) du déposant*
Rue de Bonnelles 794
- 05 *Code postal, localité et pays du déposant*
4102 Liège-Ougrée,
Belgique

- 08 *Reproduction du dessin ou modèle*
VOIR REPRODUCTION(S)
- 11 *Indication du produit suivi de la (des) classe(s) et de la (des) sous-classe(s)*
Véhicule (cl 12-08, 11).
- 14 *Indication du nom du véritable créateur du dessin ou modèle*
MOTTE DIT FALISE Gilles

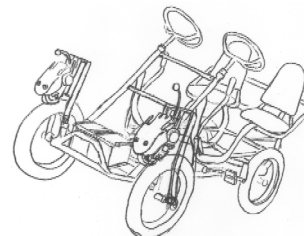

- 01 *Numéro d'enregistrement*
38439-03
Numéro, date et heure du dépôt
83593-03 21.06.2010 , 15.11
Date de l'enregistrement
03.12.2010 ,
- 02 *Date d'échéance*
21.06.2015
- 03 *Nom du déposant*
MOTTE DIT FALISSE Gilles J.A.M.
- 04 *Adresse (rue et numéro) du déposant*
Rue de Bonnelles 794
- 05 *Code postal, localité et pays du déposant*
4102 Liège-Ougrée,
Belgique
- 08 *Reproduction du dessin ou modèle*
VOIR REPRODUCTION(S)
- 11 *Indication du produit suivi de la (des) classe(s) et de la (des) sous-classe(s)*
Véhicule (cl 12-08, 11).
- 14 *Indication du nom du véritable créateur du dessin ou modèle*
MOTTE DIT FALISE Gilles

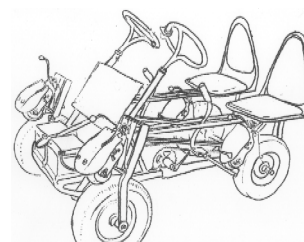

- 01 *Numéro d'enregistrement*
38439-04
Numéro, date et heure du dépôt
83593-04 21.06.2010 , 15.11
Date de l'enregistrement
03.12.2010 ,
- 02 *Date d'échéance*
21.06.2015
- 03 *Nom du déposant*
MOTTE DIT FALISSE Gilles J.A.M.

- 04 Adresse (rue et numéro) du déposant
Rue de Bonnelles 794
- 05 Code postal, localit  et pays du d posant
4102 Li ge-Ougr e,
Belgique
- 08 Reproduction du dessin ou mod le
VOIR REPRODUCTION(S)
- 11 Indication du produit suivi de la (des)
classe(s) et de la (des) sous-classe(s)
V hicule (cl 12-08, 11).
- 14 Indication du nom du v ritable cr ateur du
dessin ou mod le
MOTTE DIT FALISE Gilles

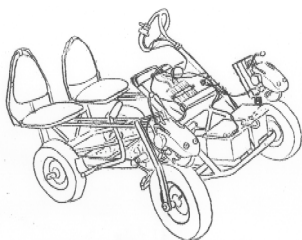

- 01 Num ro d'enregistrement
38439-05
Num ro, date et heure du d p t
83593-05 21.06.2010 , 15.11
Date de l'enregistrement
03.12.2010 ,
- 02 Date d' ch ance
21.06.2015
- 03 Nom du d posant
MOTTE DIT FALISSE Gilles J.A.M.
- 04 Adresse (rue et num ro) du d posant
Rue de Bonnelles 794
- 05 Code postal, localit  et pays du d posant
4102 Li ge-Ougr e,
Belgique
- 08 Reproduction du dessin ou mod le
VOIR REPRODUCTION(S)
- 11 Indication du produit suivi de la (des)
classe(s) et de la (des) sous-classe(s)
V hicule (cl 12-08, 11).
- 14 Indication du nom du v ritable cr ateur du
dessin ou mod le
MOTTE DIT FALISE Gilles

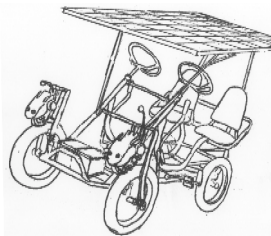

- 01 Num ro d'enregistrement
38439-06
Num ro, date et heure du d p t
83593-06 21.06.2010 , 15.11

- Date de l'enregistrement
03.12.2010 ,
- 02 Date d' ch ance
21.06.2015
- 03 Nom du d posant
MOTTE DIT FALISSE Gilles J.A.M.
- 04 Adresse (rue et num ro) du d posant
Rue de Bonnelles 794
- 05 Code postal, localit  et pays du d posant
4102 Li ge-Ougr e,
Belgique
- 08 Reproduction du dessin ou mod le
VOIR REPRODUCTION(S)
- 11 Indication du produit suivi de la (des)
classe(s) et de la (des) sous-classe(s)
V hicule (cl 12-08, 11).

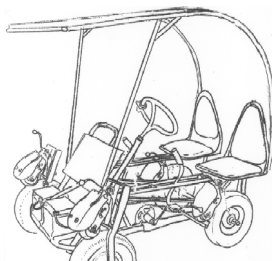

- 01 Num ro d'enregistrement
38439-07
Num ro, date et heure du d p t
83593-07 21.06.2010 , 15.11
Date de l'enregistrement
03.12.2010 ,
- 02 Date d' ch ance
21.06.2015
- 03 Nom du d posant
MOTTE DIT FALISSE Gilles J.A.M.
- 04 Adresse (rue et num ro) du d posant
Rue de Bonnelles 794
- 05 Code postal, localit  et pays du d posant
4102 Li ge-Ougr e,
Belgique
- 08 Reproduction du dessin ou mod le
VOIR REPRODUCTION(S)
- 11 Indication du produit suivi de la (des)
classe(s) et de la (des) sous-classe(s)
V hicule (cl 12-08, 11).

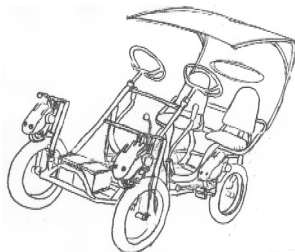

- 01 Num ro d'enregistrement
38439-08

- Num ro, date et heure du d p t
83593-08 21.06.2010 , 15.11
Date de l'enregistrement
03.12.2010 ,
- 02 Date d' ch ance
21.06.2015
- 03 Nom du d posant
MOTTE DIT FALISSE Gilles J.A.M.
- 04 Adresse (rue et num ro) du d posant
Rue de Bonnelles 794
- 05 Code postal, localit  et pays du d posant
4102 Li ge-Ougr e,
Belgique
- 08 Reproduction du dessin ou mod le
VOIR REPRODUCTION(S)
- 11 Indication du produit suivi de la (des)
classe(s) et de la (des) sous-classe(s)
V hicule (cl 12-08, 11).

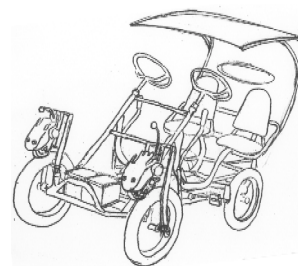

- 01 Num ro d'enregistrement
38439-09
Num ro, date et heure du d p t
83593-09 21.06.2010 , 15.11
Date de l'enregistrement
03.12.2010 ,
- 02 Date d' ch ance
21.06.2015
- 03 Nom du d posant
MOTTE DIT FALISSE Gilles J.A.M.
- 04 Adresse (rue et num ro) du d posant
Rue de Bonnelles 794
- 05 Code postal, localit  et pays du d posant
4102 Li ge-Ougr e,
Belgique
- 08 Reproduction du dessin ou mod le
VOIR REPRODUCTION(S)
- 11 Indication du produit suivi de la (des)
classe(s) et de la (des) sous-classe(s)
V hicule (cl 12-08, 11).



- 01 *Numéro d'enregistrement*
38439-10
Numéro, date et heure du dépôt
83593-10 21.06.2010 , 15.11
Date de l'enregistrement
03.12.2010 ,
- 02 *Date d'échéance*
21.06.2015
- 03 *Nom du déposant*
MOTTE DIT FALISSE Gilles J.A.M.
- 04 *Adresse (rue et numéro) du déposant*
Rue de Bonnelles 794
- 05 *Code postal, localité et pays du déposant*
4102 Liège-Ougrée,
Belgique
- 08 *Reproduction du dessin ou modèle*
VOIR REPRODUCTION(S)
- 11 *Indication du produit suivi de la (des) classe(s) et de la (des) sous-classe(s)*
Véhicule (cl 12-08, 11).

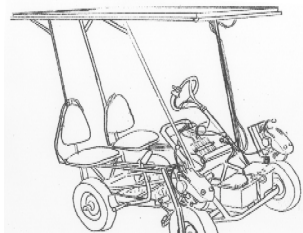

- 01 *Numéro d'enregistrement*
38439-11
Numéro, date et heure du dépôt
83593-11 21.06.2010 , 15.11
Date de l'enregistrement
03.12.2010 ,
- 02 *Date d'échéance*
21.06.2015
- 03 *Nom du déposant*
MOTTE DIT FALISSE Gilles J.A.M.
- 04 *Adresse (rue et numéro) du déposant*
Rue de Bonnelles 794
- 05 *Code postal, localité et pays du déposant*
4102 Liège-Ougrée,
Belgique
- 08 *Reproduction du dessin ou modèle*
VOIR REPRODUCTION(S)
- 11 *Indication du produit suivi de la (des) classe(s) et de la (des) sous-classe(s)*
Véhicule (cl 12-08, 11).

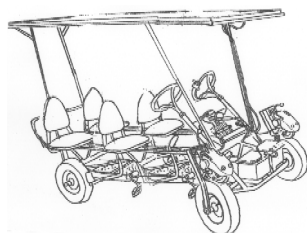

- 01 *Numéro d'enregistrement*
38439-12
Numéro, date et heure du dépôt
83593-12 21.06.2010 , 15.11
Date de l'enregistrement
03.12.2010 ,
- 02 *Date d'échéance*
21.06.2015
- 03 *Nom du déposant*
MOTTE DIT FALISSE Gilles J.A.M.
- 04 *Adresse (rue et numéro) du déposant*
Rue de Bonnelles 794
- 05 *Code postal, localité et pays du déposant*
4102 Liège-Ougrée,
Belgique
- 08 *Reproduction du dessin ou modèle*
VOIR REPRODUCTION(S)
- 11 *Indication du produit suivi de la (des) classe(s) et de la (des) sous-classe(s)*
Véhicule (cl 12-08, 11).

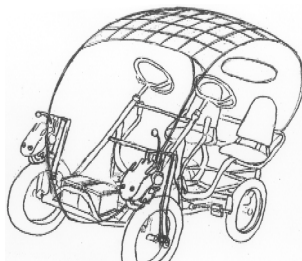

- 01 *Numéro d'enregistrement*
38439-13
Numéro, date et heure du dépôt
83593-13 21.06.2010 , 15.11
Date de l'enregistrement
03.12.2010 ,
- 02 *Date d'échéance*
21.06.2015
- 03 *Nom du déposant*
MOTTE DIT FALISSE Gilles J.A.M.
- 04 *Adresse (rue et numéro) du déposant*
Rue de Bonnelles 794
- 05 *Code postal, localité et pays du déposant*
4102 Liège-Ougrée,
Belgique
- 08 *Reproduction du dessin ou modèle*
VOIR REPRODUCTION(S)
- 11 *Indication du produit suivi de la (des) classe(s) et de la (des) sous-classe(s)*
Véhicule (cl 12-08, 11).

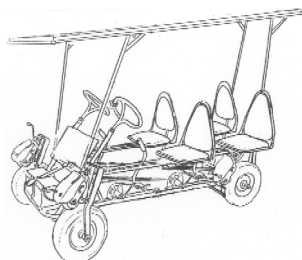

- 01 *Numéro d'enregistrement*
38439-14
Numéro, date et heure du dépôt
83593-14 21.06.2010 , 15.11
Date de l'enregistrement
03.12.2010 ,
- 02 *Date d'échéance*
21.06.2015
- 03 *Nom du déposant*
MOTTE DIT FALISSE Gilles J.A.M.
- 04 *Adresse (rue et numéro) du déposant*
Rue de Bonnelles 794
- 05 *Code postal, localité et pays du déposant*
4102 Liège-Ougrée,
Belgique
- 08 *Reproduction du dessin ou modèle*
VOIR REPRODUCTION(S)
- 11 *Indication du produit suivi de la (des) classe(s) et de la (des) sous-classe(s)*
Véhicule (cl 12-08, 11).

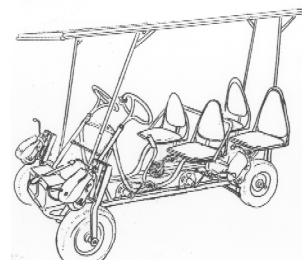

- 01 *Numéro d'enregistrement*
38439-15
Numéro, date et heure du dépôt
83593-15 21.06.2010 , 15.11
Date de l'enregistrement
03.12.2010 ,
- 02 *Date d'échéance*
21.06.2015
- 03 *Nom du déposant*
MOTTE DIT FALISSE Gilles J.A.M.
- 04 *Adresse (rue et numéro) du déposant*
Rue de Bonnelles 794
- 05 *Code postal, localité et pays du déposant*
4102 Liège-Ougrée,
Belgique
- 08 *Reproduction du dessin ou modèle*
VOIR REPRODUCTION(S)
- 11 *Indication du produit suivi de la (des) classe(s) et de la (des) sous-classe(s)*
Véhicule (cl 12-08, 11).



- 01 *Numéro d'enregistrement*
38439-16
Numéro, date et heure du dépôt
83593-16 21.06.2010 , 15.11
Date de l'enregistrement
03.12.2010 ,
- 02 *Date d'échéance*
21.06.2015
- 03 *Nom du déposant*
MOTTE DIT FALISSE Gilles J.A.M.
- 04 *Adresse (rue et numéro) du déposant*
Rue de Bonnelles 794
- 05 *Code postal, localité et pays du déposant*
4102 Liège-Ougrée,
Belgique
- 08 *Reproduction du dessin ou modèle*
VOIR REPRODUCTION(S)
- 11 *Indication du produit suivi de la (des) classe(s) et de la (des) sous-classe(s)*
Vélo (cl 12-11).

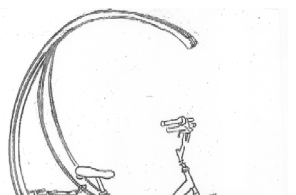

- 01 *Inschrijvingsnummer*
38440-01
Nummer en dagtekening (dag en uur) van het depot
83598-01 25.08.2010 , 08.00
Datum inschrijving
15.11.2010 ,
- 02 *Vervaldatum*
25.08.2015
- 03 *Naam van de deposant*
René Goossens
- 04 *Adres (straat en nummer) van de deposant*
De Beeke 4
- 05 *Postcode, plaats en land van de deposant*
5469 DW Erp,
Nederland
- 08 *Afbeelding van de tekening of het model*
ZIE AFBEELDING(EN)
- 11 *Vermelding van het voortbrengsel gevolgd door de aanduiding van de klasse(n) en onderklasse(n)*
Tafel (6-03).

- 12 *Beschrijving van de kenmerkende eigenschappen van het nieuwe uiterlijk van het voortbrengsel; in voorkomend geval, vermelding van de onderdelen van de tekening of het model waarop de kleuren betrekking hebben*
GOOSSENS Rene



- 01 *Inschrijvingsnummer*
38440-02
Nummer en dagtekening (dag en uur) van het depot
83598-02 25.08.2010 , 08.00
Datum inschrijving
15.11.2010 ,
- 02 *Vervaldatum*
25.08.2015
- 03 *Naam van de deposant*
René Goossens
- 04 *Adres (straat en nummer) van de deposant*
De Beeke 4
- 05 *Postcode, plaats en land van de deposant*
5469 DW Erp,
Nederland
- 08 *Afbeelding van de tekening of het model*
ZIE AFBEELDING(EN)
- 11 *Vermelding van het voortbrengsel gevolgd door de aanduiding van de klasse(n) en onderklasse(n)*
Salontafel (6-03).
- 12 *Beschrijving van de kenmerkende eigenschappen van het nieuwe uiterlijk van het voortbrengsel; in voorkomend geval, vermelding van de onderdelen van de tekening of het model waarop de kleuren betrekking hebben*
GOOSSENS Rene



- 01 *Inschrijvingsnummer*
38440-03
Nummer en dagtekening (dag en uur) van het depot
83598-03 25.08.2010 , 08.00
Datum inschrijving
15.11.2010 ,
- 02 *Vervaldatum*
25.08.2015
- 03 *Naam van de deposant*
René Goossens
- 04 *Adres (straat en nummer) van de deposant*
De Beeke 4
- 05 *Postcode, plaats en land van de deposant*
5469 DW Erp,
Nederland
- 08 *Afbeelding van de tekening of het model*
ZIE AFBEELDING(EN)

- 11 *Vermelding van het voortbrengsel gevolgd door de aanduiding van de klasse(n) en onderklasse(n)*
Dressoir (6-04).
- 12 *Beschrijving van de kenmerkende eigenschappen van het nieuwe uiterlijk van het voortbrengsel; in voorkomend geval, vermelding van de onderdelen van de tekening of het model waarop de kleuren betrekking hebben*
GOOSSENS Rene

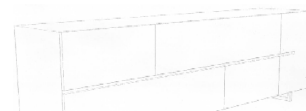

- 01 *Inschrijvingsnummer*
38440-04
Nummer en dagtekening (dag en uur) van het depot
83598-04 25.08.2010 , 08.00
Datum inschrijving
15.11.2010 ,
- 02 *Vervaldatum*
25.08.2015
- 03 *Naam van de deposant*
René Goossens
- 04 *Adres (straat en nummer) van de deposant*
De Beeke 4
- 05 *Postcode, plaats en land van de deposant*
5469 DW Erp,
Nederland
- 08 *Afbeelding van de tekening of het model*
ZIE AFBEELDING(EN)
- 11 *Vermelding van het voortbrengsel gevolgd door de aanduiding van de klasse(n) en onderklasse(n)*
Dressoir (6-04).
- 12 *Beschrijving van de kenmerkende eigenschappen van het nieuwe uiterlijk van het voortbrengsel; in voorkomend geval, vermelding van de onderdelen van de tekening of het model waarop de kleuren betrekking hebben*
GOOSSENS Rene



- 01 *Inschrijvingsnummer*
38440-05
Nummer en dagtekening (dag en uur) van het depot
83598-05 25.08.2010 , 08.00
Datum inschrijving
15.11.2010 ,
- 02 *Vervaldatum*
25.08.2015

- 03 *Naam van de deposant*
René Goossens
- 04 *Adres (straat en nummer) van de deposant*
De Beeke 4
- 05 *Postcode, plaats en land van de deposant*
5469 DW Erp,
Nederland
- 08 *Afbeelding van de tekening of het model*
ZIE AFBEELDING(EN)
- 11 *Vermelding van het voortbrengsel gevolgd door de aanduiding van de klasse(n) en onderklasse(n)*
Kast (kl 6-04).
- 12 *Beschrijving van de kenmerkende eigenschappen van het nieuwe uiterlijk van het voortbrengsel; in voorkomend geval, vermelding van de onderdelen van de tekening of het model waarop de kleuren betrekking hebben*
GOOSSENS Rene

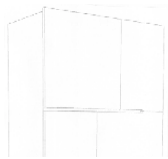

- 01 *Inschrijvingsnummer*
38440-06
- Nummer en dagtekening (dag en uur) van het depot*
83598-06 25.08.2010 , 08.00
- Datum inschrijving*
15.11.2010 ,
- 02 *Vervaldatum*
25.08.2015
- 03 *Naam van de deposant*
René Goossens
- 04 *Adres (straat en nummer) van de deposant*
De Beeke 4
- 05 *Postcode, plaats en land van de deposant*
5469 DW Erp,
Nederland
- 08 *Afbeelding van de tekening of het model*
ZIE AFBEELDING(EN)
- 11 *Vermelding van het voortbrengsel gevolgd door de aanduiding van de klasse(n) en onderklasse(n)*
Salontafel (kl 6-03).
- 14 *Vermelding van de naam van de werkelijke ontwerper van de tekening*
GOOSSENS Rene

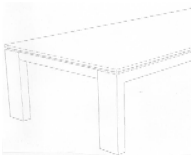

- 01 *Inschrijvingsnummer*
38441-01
- Nummer en dagtekening (dag en uur) van het depot*
83615-01 27.08.2010 , 08.00
- Datum inschrijving*
15.11.2010 ,
- 02 *Vervaldatum*
27.08.2015
- 03 *Naam van de deposant*
Tristan Margareth R.P. Frencken
- 04 *Adres (straat en nummer) van de deposant*
Achter de Boogaard 2
- 05 *Postcode, plaats en land van de deposant*
5211 DG 's-Hertogenbosch,
Nederland
- 06 *Naam en adres van de gemachtigde of vermelding van het correspondentie-adres van de deposant*
Intellectueel Eigendomadvocaten
Willemsparkweg 34
1071 HG Amsterdam
Nederland.
- 08 *Afbeelding van de tekening of het model*
ZIE AFBEELDING(EN)
- 11 *Vermelding van het voortbrengsel gevolgd door de aanduiding van de klasse(n) en onderklasse(n)*
Lichtarmatuur (kl 26-05).
- 14 *Vermelding van de naam van de werkelijke ontwerper van de tekening*
FRENCKEN Tristan

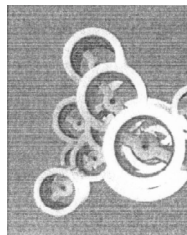
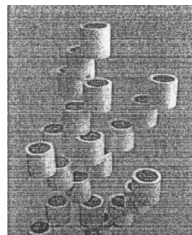

- 04 *Adres (straat en nummer) van de deposant*
Achter de Boogaard 2
- 05 *Postcode, plaats en land van de deposant*
5211 DG 's-Hertogenbosch,
Nederland
- 06 *Naam en adres van de gemachtigde of vermelding van het correspondentie-adres van de deposant*
Intellectueel Eigendomadvocaten
Willemsparkweg 34
1071 HG Amsterdam
Nederland.
- 08 *Afbeelding van de tekening of het model*
ZIE AFBEELDING(EN)
- 11 *Vermelding van het voortbrengsel gevolgd door de aanduiding van de klasse(n) en onderklasse(n)*
Lichtarmatuur (kl 26-05).
- 14 *Vermelding van de naam van de werkelijke ontwerper van de tekening*
FRENCKEN Tristan

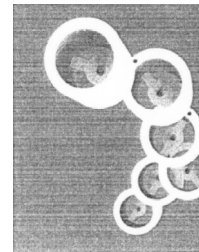
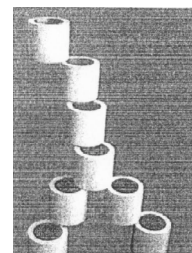

- 01 *Inschrijvingsnummer*
38441-03
- Nummer en dagtekening (dag en uur) van het depot*
83615-03 27.08.2010 , 08.00
- Datum inschrijving*
15.11.2010 ,
- 02 *Vervaldatum*
27.08.2015
- 03 *Naam van de deposant*
Tristan Margareth R.P. Frencken
- 04 *Adres (straat en nummer) van de deposant*
Achter de Boogaard 2
- 05 *Postcode, plaats en land van de deposant*
5211 DG 's-Hertogenbosch,
Nederland
- 06 *Naam en adres van de gemachtigde of vermelding van het correspondentie-adres van de deposant*
Intellectueel Eigendomadvocaten
Willemsparkweg 34
1071 HG Amsterdam
Nederland.

- 08 *Afbeelding van de tekening of het model*
ZIE AFBEELDING(EN)
- 11 *Vermelding van het voortbrengsel gevolgd door de aanduiding van de klasse(n) en onderklasse(n)*
Lichtarmatuur (kl 26-05).
- 14 *Vermelding van de naam van de werkelijke ontwerper van de tekening*
FRENCKEN Tristan

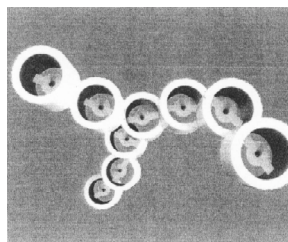
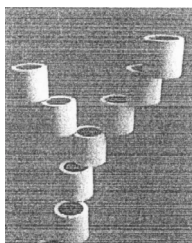

- 01 *Inschrijvingsnummer*
38442-01
- Nummer en dagtekening (dag en uur) van het depot*
83624-01 21.10.2010 , 08.00
- Datum inschrijving*
16.11.2010 ,
- 02 *Vervaldatum*
21.10.2015
- 03 *Naam van de deposant*
Werner Aerts bvba
- 04 *Adres (straat en nummer) van de deposant*
Bakkerstraat 32
- 05 *Postcode, plaats en land van de deposant*
8370 Blankenberge, België
- 08 *Afbeelding van de tekening of het model*
ZIE AFBEELDING(EN)
- 11 *Vermelding van het voortbrengsel gevolgd door de aanduiding van de klasse(n) en onderklasse(n)*
Ring (kl 11-01).



- 01 *Inschrijvingsnummer*
38442-02
- Nummer en dagtekening (dag en uur) van het depot*
83624-02 21.10.2010 , 08.00
- Datum inschrijving*
16.11.2010 ,
- 02 *Vervaldatum*
21.10.2015
- 03 *Naam van de deposant*
Werner Aerts bvba
- 04 *Adres (straat en nummer) van de deposant*
Bakkerstraat 32
- 05 *Postcode, plaats en land van de deposant*
8370 Blankenberge, België
- 08 *Afbeelding van de tekening of het model*
ZIE AFBEELDING(EN)
- 11 *Vermelding van het voortbrengsel gevolgd door de aanduiding van de klasse(n) en onderklasse(n)*
Ring (kl 11-01).



- 01 *Inschrijvingsnummer*
38442-03
- Nummer en dagtekening (dag en uur) van het depot*
83624-03 21.10.2010 , 08.00
- Datum inschrijving*
16.11.2010 ,
- 02 *Vervaldatum*
21.10.2015
- 03 *Naam van de deposant*
Werner Aerts bvba
- 04 *Adres (straat en nummer) van de deposant*
Bakkerstraat 32
- 05 *Postcode, plaats en land van de deposant*
8370 Blankenberge, België
- 08 *Afbeelding van de tekening of het model*
ZIE AFBEELDING(EN)
- 11 *Vermelding van het voortbrengsel gevolgd door de aanduiding van de klasse(n) en onderklasse(n)*
Ring (kl 11-01).



- 01 *Inschrijvingsnummer*
38442-04
- Nummer en dagtekening (dag en uur) van het depot*
83624-04 21.10.2010 , 08.00
- Datum inschrijving*
16.11.2010 ,
- 02 *Vervaldatum*
21.10.2015
- 03 *Naam van de deposant*
Werner Aerts bvba
- 04 *Adres (straat en nummer) van de deposant*
Bakkerstraat 32
- 05 *Postcode, plaats en land van de deposant*
8370 Blankenberge, België
- 08 *Afbeelding van de tekening of het model*
ZIE AFBEELDING(EN)
- 11 *Vermelding van het voortbrengsel gevolgd door de aanduiding van de klasse(n) en onderklasse(n)*
Ketting (kl 11-01).



- 01 *Inschrijvingsnummer*
38443-00
- Nummer en dagtekening (dag en uur) van het depot*
83625-00 19.07.2010 , 08.00
- Datum inschrijving*
06.12.2010 ,
- 02 *Vervaldatum*
19.07.2015
- 03 *Naam van de deposant*
Enzovations B.V.
- 04 *Adres (straat en nummer) van de deposant*
De Binderij 69
- 05 *Postcode, plaats en land van de deposant*
1321 EC Almere, Nederland
- 08 *Afbeelding van de tekening of het model*
ZIE AFBEELDING(EN)

- 11 *Vermelding van het voortbrengsel gevolgd door de aanduiding van de klasse(n) en onderklasse(n)*

Opwaardeerautomaat voor vervoersbewijzen (kl 20-01).

- 14 *Vermelding van de naam van de werkelijke ontwerper van de tekening*
DE VRIES Erik



- 01 *Inschrijvingsnummer*
38444-01

Nummer en dagtekening (dag en uur) van het depot

83630-01 23.07.2010 , 08.00

Datum inschrijving
06.12.2010 ,

- 02 *Vervaldatum*
23.07.2015

- 03 *Naam van de deposant*
Saskia Agnes Wilhelmina van der Valk

- 04 *Adres (straat en nummer) van de deposant*
Veenweidestraat 6 e

- 05 *Postcode, plaats en land van de deposant*
1441 NH Purmerend,
Nederland

- 06 *Naam en adres van de gemachtigde of vermelding van het correspondentie-adres van de deposant*

Keesom & Hendriks N.V.
Postbus 85533
2508 CE 's-Gravenhage
Nederland.

- 08 *Afbeelding van de tekening of het model*
ZIE AFBEELDING(EN)

- 09 *Vermelding van de kleur(en)*
wit, beige, zwart, rood, diverse tinten
bruin, roze, blauw, groen, grijs, geel,
oranje, paars

- 11 *Vermelding van het voortbrengsel gevolgd door de aanduiding van de klasse(n) en onderklasse(n)*

Get-up (kl 32-00).

- 14 *Vermelding van de naam van de werkelijke ontwerper van de tekening*
VAN DER VALK Saskia Agnes
Wilhelmina



- 01 *Inschrijvingsnummer*
38444-02

Nummer en dagtekening (dag en uur) van het depot

83630-02 23.07.2010 , 08.00

Datum inschrijving
06.12.2010 ,

- 02 *Vervaldatum*
23.07.2015

- 03 *Naam van de deposant*
Saskia Agnes Wilhelmina van der Valk

- 04 *Adres (straat en nummer) van de deposant*
Veenweidestraat 6 e

- 05 *Postcode, plaats en land van de deposant*
1441 NH Purmerend,
Nederland

- 06 *Naam en adres van de gemachtigde of vermelding van het correspondentie-adres van de deposant*

Keesom & Hendriks N.V.
Postbus 85533
2508 CE 's-Gravenhage
Nederland.

- 08 *Afbeelding van de tekening of het model*
ZIE AFBEELDING(EN)

- 09 *Vermelding van de kleur(en)*
wit, beige, zwart, rood, diverse tinten
bruin, roze, blauw, groen, grijs, geel,
oranje, paars

- 11 *Vermelding van het voortbrengsel gevolgd door de aanduiding van de klasse(n) en onderklasse(n)*

Get-up (kl 32-00).



- 01 *Inschrijvingsnummer*
38445-00

Nummer en dagtekening (dag en uur) van het depot

83632-00 23.07.2010 , 08.00

Datum inschrijving

06.12.2010 ,

- 02 *Vervaldatum*
23.07.2015

- 03 *Naam van de deposant*
Steven Luttkhuis

- 04 *Adres (straat en nummer) van de deposant*
Parnessusweg 31-4

- 05 *Postcode, plaats en land van de deposant*
1077 DD Amsterdam,
Nederland

- 06 *Naam en adres van de gemachtigde of vermelding van het correspondentie-adres van de deposant*

Jurimark
Tolhuis 20-12
6537 LW Nijmegen
Nederland.

- 08 *Afbeelding van de tekening of het model*
ZIE AFBEELDING(EN)

- 11 *Vermelding van het voortbrengsel gevolgd door de aanduiding van de klasse(n) en onderklasse(n)*

Kast (kl 6-04).

- 14 *Vermelding van de naam van de werkelijke ontwerper van de tekening*
LUTTIKHUIS Steven

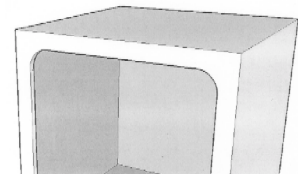

- 01 *Inschrijvingsnummer*
38446-00

Nummer en dagtekening (dag en uur) van het depot

83641-00 02.08.2010 , 08.00

Datum inschrijving
06.12.2010 ,

- 02 *Vervaldatum*
02.08.2015

- 03 *Naam van de deposant*
Jeroen Snijders

- 04 *Adres (straat en nummer) van de deposant*
Schaluinen 11/B

- 05 *Postcode, plaats en land van de deposant*
5111 HB Baarle Nassau,
Nederland

- 06 *Naam en adres van de gemachtigde of vermelding van het correspondentie-adres van de deposant*

LegalTech vof
de Ambachten 66
5591 NJ Heeze
Nederland.

- 08 *Afbeelding van de tekening of het model*
ZIE AFBEELDING(EN)

- 11 *Vermelding van het voortbrengsel gevolgd door de aanduiding van de klasse(n) en onderklasse(n)*

Spel (kl 21-01).

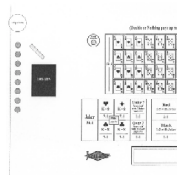

01 Numéro d'enregistrement
38447-01

Numéro, date et heure du dépôt
83643-01 30.07.2010 , 17.28
Date de l'enregistrement
06.12.2010 ,

02 Date d'échéance
30.07.2015

03 Nom du déposant
PharmaTechnik
Unternehmensberatung S.A.

04 Adresse (rue et numéro) du déposant
25 A, Boulevard Royal

05 Code postal, localité et pays du déposant
L-2449 Luxembourg,
Grand-Duché de Luxembourg

06 Nom et adresse du mandataire ou indication
de l'adresse postale du déposant
Office Ernest T. FREYLINGER S.A.
234 route d'Arlon
L-8010 Strassen
Luxembourg.

08 Reproduction du dessin ou modèle
VOIR REPRODUCTION(S)

11 Indication du produit suivi de la (des)
classe(s) et de la (des) sous-classe(s)
Meuble (cl 6-04).

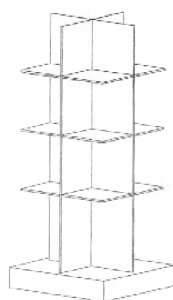

01 Numéro d'enregistrement
38447-02

Numéro, date et heure du dépôt
83643-02 30.07.2010 , 17.28
Date de l'enregistrement
06.12.2010 ,

02 Date d'échéance
30.07.2015

03 Nom du déposant
PharmaTechnik
Unternehmensberatung S.A.

- 04 Adresse (rue et numéro) du déposant
25 A, Boulevard Royal
- 05 Code postal, localité et pays du déposant
L-2449 Luxembourg,
Grand-Duché de Luxembourg
- 06 Nom et adresse du mandataire ou indication
de l'adresse postale du déposant
Office Ernest T. FREYLINGER S.A.
234 route d'Arlon
L-8010 Strassen
Luxembourg.
- 08 Reproduction du dessin ou modèle
VOIR REPRODUCTION(S)
- 11 Indication du produit suivi de la (des)
classe(s) et de la (des) sous-classe(s)
Meuble (cl 6-04).



01 Numéro d'enregistrement
38447-03

Numéro, date et heure du dépôt
83643-03 30.07.2010 , 17.28
Date de l'enregistrement
06.12.2010 ,

02 Date d'échéance
30.07.2015

03 Nom du déposant
PharmaTechnik
Unternehmensberatung S.A.

04 Adresse (rue et numéro) du déposant
25 A, Boulevard Royal

05 Code postal, localité et pays du déposant
L-2449 Luxembourg,
Grand-Duché de Luxembourg

06 Nom et adresse du mandataire ou indication
de l'adresse postale du déposant
Office Ernest T. FREYLINGER S.A.
234 route d'Arlon
L-8010 Strassen
Luxembourg.

08 Reproduction du dessin ou modèle
VOIR REPRODUCTION(S)

- 11 Indication du produit suivi de la (des)
classe(s) et de la (des) sous-classe(s)
Meuble (cl 6-04).

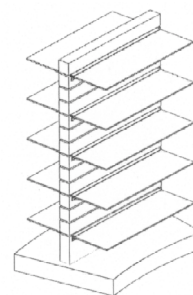

01 Numéro d'enregistrement
38447-04

Numéro, date et heure du dépôt
83643-04 30.07.2010 , 17.28
Date de l'enregistrement
06.12.2010 ,

02 Date d'échéance
30.07.2015

03 Nom du déposant
PharmaTechnik
Unternehmensberatung S.A.

04 Adresse (rue et numéro) du déposant
25 A, Boulevard Royal

05 Code postal, localité et pays du déposant
L-2449 Luxembourg,
Grand-Duché de Luxembourg

06 Nom et adresse du mandataire ou indication
de l'adresse postale du déposant
Office Ernest T. FREYLINGER S.A.
234 route d'Arlon
L-8010 Strassen
Luxembourg.

08 Reproduction du dessin ou modèle
VOIR REPRODUCTION(S)

11 Indication du produit suivi de la (des)
classe(s) et de la (des) sous-classe(s)
Meuble (cl 6-04).

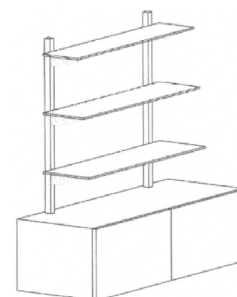

01 Numéro d'enregistrement
38447-05

Numéro, date et heure du dépôt
83643-05 30.07.2010 , 17.28
Date de l'enregistrement
06.12.2010 ,

02 Date d'échéance
30.07.2015

- 03 *Nom du déposant*
PharmaTechnik
Unternehmensberatung S.A.
- 04 *Adresse (rue et numéro) du déposant*
25 A, Boulevard Royal
- 05 *Code postal, localité et pays du déposant*
L-2449 Luxembourg,
Grand-Duché de Luxembourg
- 06 *Nom et adresse du mandataire ou indication de l'adresse postale du déposant*
Office Ernest T. FREYLINGER S.A.
234 route d'Arlon
L-8010 Strassen
Luxembourg.
- 08 *Reproduction du dessin ou modèle*
VOIR REPRODUCTION(S)
- 11 *Indication du produit suivi de la (des) classe(s) et de la (des) sous-classe(s)*
Meuble (cl 6-04).

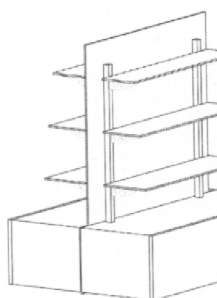

- 01 *Numéro d'enregistrement*
38447-06
Numéro, date et heure du dépôt
83643-06 30.07.2010 , 17.28
Date de l'enregistrement
06.12.2010 ,
- 02 *Date d'échéance*
30.07.2015
- 03 *Nom du déposant*
PharmaTechnik
Unternehmensberatung S.A.
- 04 *Adresse (rue et numéro) du déposant*
25 A, Boulevard Royal
- 05 *Code postal, localité et pays du déposant*
L-2449 Luxembourg,
Grand-Duché de Luxembourg
- 06 *Nom et adresse du mandataire ou indication de l'adresse postale du déposant*
Office Ernest T. FREYLINGER S.A.
234 route d'Arlon
L-8010 Strassen
Luxembourg.
- 08 *Reproduction du dessin ou modèle*
VOIR REPRODUCTION(S)
- 11 *Indication du produit suivi de la (des) classe(s) et de la (des) sous-classe(s)*
Meuble (cl 6-04).

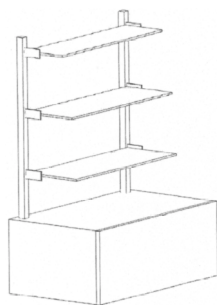

- 01 *Numéro d'enregistrement*
38447-07
Numéro, date et heure du dépôt
83643-07 30.07.2010 , 17.28
Date de l'enregistrement
06.12.2010 ,

- 02 *Date d'échéance*
30.07.2015
- 03 *Nom du déposant*
PharmaTechnik
Unternehmensberatung S.A.
- 04 *Adresse (rue et numéro) du déposant*
25 A, Boulevard Royal
- 05 *Code postal, localité et pays du déposant*
L-2449 Luxembourg,
Grand-Duché de Luxembourg
- 06 *Nom et adresse du mandataire ou indication de l'adresse postale du déposant*
Office Ernest T. FREYLINGER S.A.
234 route d'Arlon
L-8010 Strassen
Luxembourg.
- 08 *Reproduction du dessin ou modèle*
VOIR REPRODUCTION(S)
- 11 *Indication du produit suivi de la (des) classe(s) et de la (des) sous-classe(s)*
Meuble (cl 6-04).

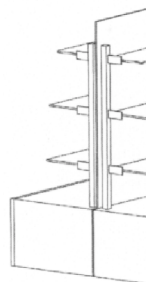

- 01 *Inschrijvingsnummer*
38448-00
Nummer en dagtekening (dag en uur) van het depot
83646-00 11.08.2010 , 08.00
Datum inschrijving
30.11.2010 ,
- 02 *Vervaldatum*
11.08.2015
- 03 *Naam van de deposant*
Theodorus Albertus Tromp;
Construction & Display B.V.,

- Venenweg 21,
1161 AK Zwanenburg
- 04 *Adres (straat en nummer) van de deposant*
C.F. Smeetslaan 64
- 05 *Postcode, plaats en land van de deposant*
1901 GA Castricum,
Nederland
- 06 *Naam en adres van de gemachtigde of vermelding van het correspondentie-adres van de deposant*
Octrooibureau Arnold & Siedsma
Sweelinckplein 1
2517 GK 's-Gravenhage
Nederland.
- 08 *Afbeelding van de tekening of het model*
ZIE AFBEELDING(EN)
- 11 *Vermelding van het voortbrengsel gevolgd door de aanduiding van de klasse(n) en onderklasse(n)*
Geluidswand (kl 25-03, 99).

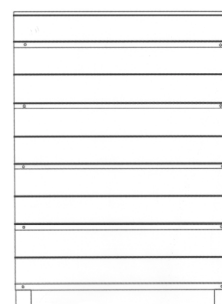
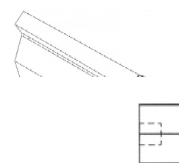

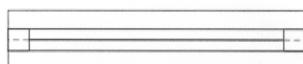
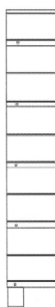

- 01 *Numéro d'enregistrement*
38449-00
Numéro, date et heure du dépôt
83647-00 11.08.2010 , 19.51
Date de l'enregistrement
06.12.2010 ,
- 02 *Date d'échéance*
11.08.2015
- 03 *Nom du déposant*
Chung Shing Precision Products Ltd.
- 04 *Adresse (rue et numéro) du déposant*
Room 10, 16/F., New Tech Plaza,
34 Tai Yau Street, San Po Kong
- 05 *Code postal, localité et pays du déposant*
Kowloon, Hong Kong,
Hong Kong
- 06 *Nom et adresse du mandataire ou indication de l'adresse postale du déposant*
Office Ernest T. FREYLINGER S.A.
234 route d'Arlon
L-8010 Strassen
Luxembourg.
- 08 *Reproduction du dessin ou modèle*
VOIR REPRODUCTION(S)
- 11 *Indication du produit suivi de la (des) classe(s) et de la (des) sous-classe(s)*
Théière (cl 7-01).
- 14 *Indication du nom du véritable créateur du dessin ou modèle*
SIK WING Tong

- 01 *Inschrijvingsnummer*
38450-00
Nummer en dagtekening (dag en uur) van het depot
83650-00 17.08.2010 , 08.00
Datum inschrijving
06.12.2010 ,
- 02 *Vervaldatum*
17.08.2015
- 03 *Naam van de deposant*
Marietje Straver-van Wijk
- 04 *Adres (straat en nummer) van de deposant*
Burg. Baxlaan 26
- 05 *Postcode, plaats en land van de deposant*
4281 KP Andel,
Nederland
- 08 *Afbeelding van de tekening of het model*
ZIE AFBEELDING(EN)
- 11 *Vermelding van het voortbrengsel gevolgd door de aanduiding van de klasse(n) en onderklasse(n)*
Eettafel (kl 6-03).
- 14 *Vermelding van de naam van de werkelijke ontwerper van de tekening*
STRAVER-VAN WIJK Marietje



- 01 *Inschrijvingsnummer*
38451-01
Nummer en dagtekening (dag en uur) van het depot
83651-01 16.08.2010 , 11.34
Datum inschrijving
06.12.2010 ,
- 02 *Vervaldatum*
16.08.2015
- 03 *Naam van de deposant*
Uitgeverij Averbode, in het frans
Editions Averbode,
naamloze vennootschap
- 04 *Adres (straat en nummer) van de deposant*
Abdijstraat 1
- 05 *Postcode, plaats en land van de deposant*
3271 Averbode (gemeente
Scherpenheuvel-Zichem),
België
- 06 *Naam en adres van de gemachtigde of vermelding van het correspondentie-adres van de deposant*
Bureau Gevers N.V.
Holidaystraat 5
B-1831 Diegem
België.
- 08 *Afbeelding van de tekening of het model*
ZIE AFBEELDING(EN)
- 11 *Vermelding van het voortbrengsel gevolgd door de aanduiding van de klasse(n) en onderklasse(n)*
Telefoonhouder (kl 14-99).

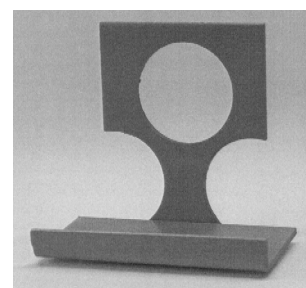

- 01 *Inschrijvingsnummer*
38451-02
Nummer en dagtekening (dag en uur) van het depot
83651-02 16.08.2010 , 11.34
Datum inschrijving
06.12.2010 ,
- 02 *Vervaldatum*
16.08.2015
- 03 *Naam van de deposant*
Uitgeverij Averbode, in het frans Editions Averbode, naamloze vennootschap
- 04 *Adres (straat en nummer) van de deposant*
Abdijstraat 1
- 05 *Postcode, plaats en land van de deposant*
3271 Averbode (gemeente Scherpenheuvel-Zichem), België
- 06 *Naam en adres van de gemachtigde of vermelding van het correspondentie-adres van de deposant*
Bureau Gevers N.V.
Holidaystraat 5
B-1831 Diegem
België.
- 08 *Afbeelding van de tekening of het model*
ZIE AFBEELDING(EN)
- 11 *Vermelding van het voortbrengsel gevolgd door de aanduiding van de klasse(n) en onderklasse(n)*
Telefoonhouder (kl 14-99).

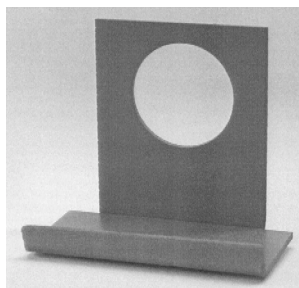

- 01 *Inschrijvingsnummer*
38451-03
Nummer en dagtekening (dag en uur) van het depot
83651-03 16.08.2010 , 11.34
Datum inschrijving
06.12.2010 ,
- 02 *Vervaldatum*
16.08.2015
- 03 *Naam van de deposant*
Uitgeverij Averbode, in het frans Editions Averbode, naamloze vennootschap
- 04 *Adres (straat en nummer) van de deposant*
Abdijstraat 1
- 05 *Postcode, plaats en land van de deposant*
3271 Averbode (gemeente Scherpenheuvel-Zichem), België

- 06 *Naam en adres van de gemachtigde of vermelding van het correspondentie-adres van de deposant*
Bureau Gevers N.V.
Holidaystraat 5
B-1831 Diegem
België.
- 08 *Afbeelding van de tekening of het model*
ZIE AFBEELDING(EN)
- 11 *Vermelding van het voortbrengsel gevolgd door de aanduiding van de klasse(n) en onderklasse(n)*
Telefoonhouder (kl 14-99).

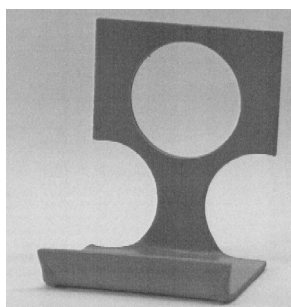

- 01 *Inschrijvingsnummer*
38451-04
Nummer en dagtekening (dag en uur) van het depot
83651-04 16.08.2010 , 11.34
Datum inschrijving
06.12.2010 ,
- 02 *Vervaldatum*
16.08.2015
- 03 *Naam van de deposant*
Uitgeverij Averbode, in het frans Editions Averbode, naamloze vennootschap
- 04 *Adres (straat en nummer) van de deposant*
Abdijstraat 1
- 05 *Postcode, plaats en land van de deposant*
3271 Averbode (gemeente Scherpenheuvel-Zichem), België
- 06 *Naam en adres van de gemachtigde of vermelding van het correspondentie-adres van de deposant*
Bureau Gevers N.V.
Holidaystraat 5
B-1831 Diegem
België.
- 08 *Afbeelding van de tekening of het model*
ZIE AFBEELDING(EN)
- 11 *Vermelding van het voortbrengsel gevolgd door de aanduiding van de klasse(n) en onderklasse(n)*
Telefoonhouder (kl 14-99).

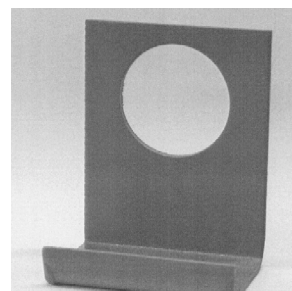

- 01 *Inschrijvingsnummer*
38452-00
Nummer en dagtekening (dag en uur) van het depot
83668-00 08.09.2010 , 08.00
Datum inschrijving
15.11.2010 ,
- 02 *Vervaldatum*
08.09.2015
- 03 *Naam van de deposant*
Evert Heintz
h.o.d.n. Insight Adventure
- 04 *Adres (straat en nummer) van de deposant*
Jacob van Oostzanenstraat 10
- 05 *Postcode, plaats en land van de deposant*
1964 ES Heemskerk,
Nederland
- 08 *Afbeelding van de tekening of het model*
ZIE AFBEELDING(EN)
- 09 *Vermelding van de kleur(en)*
rood, oranje, geel, groen, lichtblauw, donkerblauw, paars, wit, zwart
- 11 *Vermelding van het voortbrengsel gevolgd door de aanduiding van de klasse(n) en onderklasse(n)*
Lesmateriaal (kl 19-08).
- 12 *Beschrijving van de kenmerkende eigenschappen van het nieuwe uiterlijk van het voortbrengsel; in voorkomend geval, vermelding van de onderdelen van de tekening of het model waarop de kleuren betrekking hebben*
Het model heeft de vorm van een originele Egyptische piramide. De basis is vierkant en de zijanten zijn gelijkzijdige driehoeken. De basis heeft de naam VERANTWOORDELIJKHEID. De 4 zijden zijn onderverdeeld in ADEMHALING, MINDSET, VOEDING EN BEWEGING. Aan de top staat een vlag met de naam (OORDEELVRIJE) AANDACHT. Verder staan er verschillende teksten op de Piramide.
- 14 *Vermelding van de naam van de werkelijke ontwerper van de tekening*
HEINTZ Evert



- 01 *Inschrijvingsnummer*
38453-00
Nummer en dagtekening (dag en uur) van het depot
83691-00 25.10.2010 , 08.00
Datum inschrijving
30.11.2010 ,
02 *Vervaldatum*
25.10.2015
03 *Naam van de depositant*
BB Specials bv
04 *Adres (straat en nummer) van de depositant*
Van Aelstlaan 30
05 *Postcode, plaats en land van de depositant*
7313 CA Apeldoorn,
Nederland
08 *Afbeelding van de tekening of het model*
ZIE AFBEELDING(EN)
11 *Vermelding van het voortbrengsel gevolgd door de aanduiding van de klasse(n) en onderklasse(n)*
Fles (kl 7-01; 9-01).
14 *Vermelding van de naam van de werkelijke ontwerper van de tekening*
PANHUIJSEN Dennis; ZEGERS-VANDIJK Anoushka



- 01 *Inschrijvingsnummer*
38454-01
Nummer en dagtekening (dag en uur) van het depot
83694-01 14.10.2010 , 08.00
Datum inschrijving
10.11.2010 ,
02 *Vervaldatum*
14.10.2015
03 *Naam van de depositant*
NAGELS Ivan
04 *Adres (straat en nummer) van de depositant*
Koningsveldstraat 37
05 *Postcode, plaats en land van de depositant*
B-1040 Brussel,
België
08 *Afbeelding van de tekening of het model*
ZIE AFBEELDING(EN)
11 *Vermelding van het voortbrengsel gevolgd door de aanduiding van de klasse(n) en onderklasse(n)*
Gitaararm (kl 17-03).
14 *Vermelding van de naam van de werkelijke ontwerper van de tekening*
NAGELS Ivan



- 01 *Inschrijvingsnummer*
38454-02

Nummer en dagtekening (dag en uur) van het depot

83694-02 14.10.2010 , 08.00

Datum inschrijving

10.11.2010 ,

02 *Vervaldatum*

14.10.2015

03 *Naam van de depositant*

NAGELS Ivan

04 *Adres (straat en nummer) van de depositant*

Koningsveldstraat 37

05 *Postcode, plaats en land van de depositant*

B-1040 Brussel,
België

08 *Afbeelding van de tekening of het model*

ZIE AFBEELDING(EN)

11 *Vermelding van het voortbrengsel gevolgd door de aanduiding van de klasse(n) en onderklasse(n)*

Gitaararm (kl 17-03).

14 *Vermelding van de naam van de werkelijke ontwerper van de tekening*

NAGELS Ivan



01 *Inschrijvingsnummer*

38454-03

Nummer en dagtekening (dag en uur) van het depot

83694-03 14.10.2010 , 08.00

Datum inschrijving

10.11.2010 ,

02 *Vervaldatum*

14.10.2015

03 *Naam van de depositant*

NAGELS Ivan

04 *Adres (straat en nummer) van de depositant*

Koningsveldstraat 37

05 *Postcode, plaats en land van de depositant*

B-1040 Brussel,
België

08 *Afbeelding van de tekening of het model*

ZIE AFBEELDING(EN)

11 Vermelding van het voortbrengsel gevolgd door de aanduiding van de klasse(n) en onderklasse(n)

Gitaararm (kl 17-03).

14 Vermelding van de naam van de werkelijke ontwerper van de tekening

NAGELS Ivan



01 Inschrijvingsnummer

38455-00

Nummer en dagtekening (dag en uur) van het depot

83700-00 30.09.2010 , 17.09

Datum inschrijving

09.11.2010 ,

02 Vervaldatum

30.09.2015

03 Naam van de deposant

Alternate Computerversand Nederland C.V.

04 Adres (straat en nummer) van de deposant

Handelsweg 110

05 Postcode, plaats en land van de deposant

2988 DC Ridderkerk, Nederland

08 Afbeelding van de tekening of het model

ZIE AFBEELDING(EN)

09 Vermelding van de kleur(en)

zwart, rood, wit.

11 Vermelding van het voortbrengsel gevolgd door de aanduiding van de klasse(n) en onderklasse(n)

Logo (kl 32-00).



01 Inschrijvingsnummer

38456-00

Nummer en dagtekening (dag en uur) van het depot

83703-00 30.09.2010 , 14.00

Datum inschrijving

15.11.2010 ,

02 Vervaldatum

30.09.2015

03 Naam van de deposant

Arno Klaassen

04 Adres (straat en nummer) van de deposant

Leyweg 464

05 Postcode, plaats en land van de deposant

2545 EH Den Haag, Nederland

08 Afbeelding van de tekening of het model

ZIE AFBEELDING(EN)

11 Vermelding van het voortbrengsel gevolgd door de aanduiding van de klasse(n) en onderklasse(n)

Wandmeubel (kl 6-04).

14 Vermelding van de naam van de werkelijke ontwerper van de tekening

KLAASSEN Arno; VAN PELT Manja

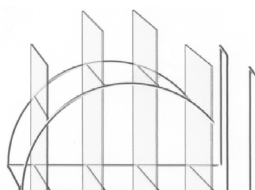

01 Inschrijvingsnummer

38457-00

Nummer en dagtekening (dag en uur) van het depot

83726-00 22.10.2010 , 08.00

Datum inschrijving

24.11.2010 ,

02 Vervaldatum

22.10.2015

03 Naam van de deposant

Panton BV

04 Adres (straat en nummer) van de deposant

Noordenbergstraat 6

05 Postcode, plaats en land van de deposant

7411 NL Deventer, Nederland

08 Afbeelding van de tekening of het model
ZIE AFBEELDING(EN)

11 Vermelding van het voortbrengsel gevolgd door de aanduiding van de klasse(n) en onderklasse(n)

Tray voor medicatie (kl 24-02).

14 Vermelding van de naam van de werkelijke ontwerper van de tekening

DE ZEEUW Mario; HOB0 Iris; LAARMAN Gery

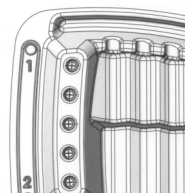
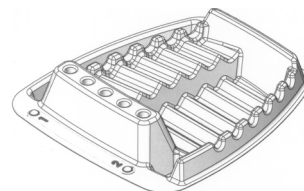

#@mmp 2869



Rubriek II

Rubrique II

Beneluxdepots ingeschreven overeenkomstig artikel 3.11 van het Benelux-verdrag inzake de intellectuele eigendom waarvan door de deposant opschorting van de publicatie van de inschrijving is gevraagd (artikel 3.12 van het Benelux-verdrag inzake de intellectuele eigendom).

- 01 Volgnummer van de inschrijving, datum van inschrijving;
- 15 Vermelding van de termijn waarvoor opschorting van de publicatie werd gevraagd.

Dépôts Benelux enregistrés conformément aux dispositions de l'article 3.11 de la Convention Benelux en matière de propriété intellectuelle pour lesquels le déposant a demandé l'ajournement de la publication de l'enregistrement (article 3.12 de la Convention Benelux en matière de propriété intellectuelle).

- 01 Numéro d'ordre de l'enregistrement, la date d'enregistrement;
- 15 Indication de la période d'ajournement de la publication.



01 *Inschrijvingsnummer*

38458-00

15 *Vermelding van de uiterlijke opschortingsdatum van de publicatie*

08.09.2011

#@mmpp 7



Rubriek VII Rubrique VII

Vernieuwingen van de overeenkomstig artikel 3.11 van het Benelux-verdrag inzake de intellectuele eigendom ingeschreven Beneluxdepots (artikel 3.14 van het Benelux-verdrag inzake de intellectuele eigendom).

- 01 Volgnummer van de inschrijving alsmede nummer en dagtekening (dag, uur en minuut) van het depot, datum van inschrijving;
- 02 Datum waarop de geldigheidsduur van de inschrijving verstrijkt;
- 03 Naam van de deposant;
- 04 Adres (straat);
- 05 Plaats en land;
- 06 In voorkomend geval, naam en adres van de gemachtigde of, in voorkomend geval, vermelding van het correspondentie-adres van de deposant;
- 08 Afbeelding(en) van de tekening of het model;
- 09 In voorkomend geval, vermelding van de kleur(en);
- 10 in voorkomend geval, nadere omschrijving van de onder code 09 genoemde kleur(en);
- 11 Vermelding van het voortbrengsel alsmede klasse(n) en onderklassen) aanduiding;
- 12 In voorkomend geval, vermelding van de kenmerkende eigenschappen van de tekening of het model;
- 13 In voorkomend geval, vermelding van het recht van voorrang als bedoeld in artikel 4 van het Verdrag van Parijs tot bescherming van de Industriële Eigendom;
- 14 In voorkomend geval, vermelding van de naam van de werkelijke ontwerper van de tekening of het model;
- 18 Datum van verzoek tot vernieuwing.

Renouvellements de dépôts Benelux enregistrés conformément à l'article 3.11 de la Convention Benelux en matière de propriété intellectuelle (article 3.14 de la Convention Benelux en matière de propriété intellectuelle).

- 01 Numéro d'ordre de l'enregistrement ainsi que le numéro et la date (jour, heure et minute) du dépôt, la date d'enregistrement;
- 02 Date d'échéance de la durée de protection de l'enregistrement;
- 03 Nom du déposant;
- 04 Adresse (rue);
- 05 Localité et pays;
- 06 Le cas échéant, le nom et l'adresse du mandataire ou, le cas échéant, l'indication de l'adresse postale du déposant;
- 08 Reproduction(s) du dessin ou du modèle;
- 09 Le cas échéant, l'indication de la (des) couleur(s);
- 10 Le cas échéant, la description de la (des) couleur(s) mentionnée(s) au code 09;
- 11 Indication du produit ainsi que l'indication de la (des) classe(s) et de la (des) sous-classe(s);
- 12 Le cas échéant, l'indication des éléments caractéristiques du dessin ou du modèle;
- 13 Le cas échéant, l'indication du droit de priorité tel que visé à l'article 4 de la Convention de Paris pour la protection de la Propriété Industrielle;
- 14 Le cas échéant, l'indication du nom du véritable créateur du dessin ou du modèle;
- 18 Date de la requête de renouvellement.



01 *Inschrijvingsnummer*
21087-01

Nummer en dagtekening (dag en uur) van het depot

66222-01 18.01.1991 , 14.00

02 *Vervaldatum*
18.01.2016

03 *Naam van de deposant*
de Woerd bv

04 *Adres (straat en nummer) van de deposant*
Stationsweg 167, Postbus 23

05 *Postcode, plaats en land van de deposant*
3770 AA Barneveld,
Nederland

06 *Naam en adres van de gemachtigde of vermelding van het correspondentie-adres van de deposant*

Exter Polak & Charlouis B.V.
Sir Winston Churchillaan 295 A
2288 DC Rijswijk
Nederland.

08 *Afbeelding van de tekening of het model*
ZIE AFBEELDING(EN)

11 *Vermelding van het voortbrengsel gevolgd door de aanduiding van de klasse(n) en onderklasse(n)*

Kettingbeschermer voor rijwiel (kl 12-11).

18 *Dagtekening van de aanvraag van de vernieuwing*
18.11.2010

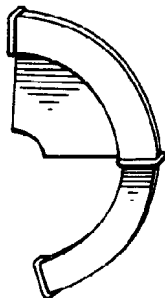
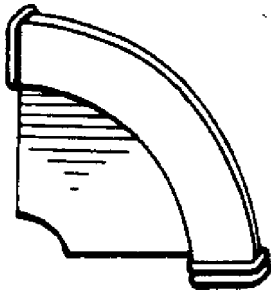

01 *Inschrijvingsnummer*
21087-02

Nummer en dagtekening (dag en uur) van het depot

66222-02 18.01.1991 , 14.00

02 *Vervaldatum*
18.01.2016

03 *Naam van de deposant*
de Woerd bv

04 *Adres (straat en nummer) van de deposant*
Stationsweg 167, Postbus 23

05 *Postcode, plaats en land van de deposant*
3770 AA Barneveld,
Nederland

06 *Naam en adres van de gemachtigde of vermelding van het correspondentie-adres van de deposant*

Exter Polak & Charlouis B.V.
Sir Winston Churchillaan 295 A
2288 DC Rijswijk
Nederland.

08 *Afbeelding van de tekening of het model*
ZIE AFBEELDING(EN)

11 *Vermelding van het voortbrengsel gevolgd door de aanduiding van de klasse(n) en onderklasse(n)*

Kettingbeschermer voor rijwiel (kl 12-11).

18 *Dagtekening van de aanvraag van de vernieuwing*
18.11.2010

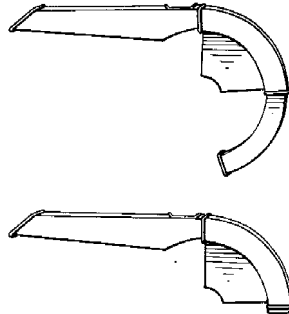

01 *Inschrijvingsnummer*
21340-03

Nummer en dagtekening (dag en uur) van het depot

66610-03 28.05.1991 , 15.20

02 *Vervaldatum*
28.05.2016

03 *Naam van de deposant*
Micha Hertzano

04 *Adres (straat en nummer) van de deposant*
53 Drezner St.

05 *Postcode, plaats en land van de deposant*
Tel-Aviv,
Israël

06 *Naam en adres van de gemachtigde of vermelding van het correspondentie-adres van de deposant*

Octrooibureau Vriesendorp & Gaade B.V.
Dr. Kuiperstraat 6
2514 BB 's-Gravenhage
Nederland.

08 *Afbeelding van de tekening of het model*
ZIE AFBEELDING(EN)

11 *Vermelding van het voortbrengsel gevolgd door de aanduiding van de klasse(n) en onderklasse(n)*

Speelsteen (kl 21-01).

12 *Beschrijving van de kenmerkende eigenschappen van het nieuwe uiterlijk van het voortbrengsel; in voorkomend geval, vermelding van de onderdelen van de tekening of het model waarop de kleuren betrekking hebben*

De steen is voorzien van een symbool.

18 *Dagtekening van de aanvraag van de vernieuwing*
30.11.2010

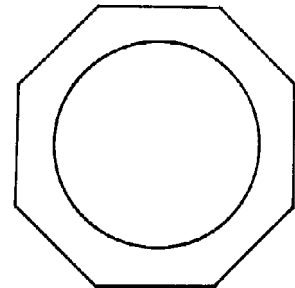
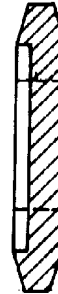

01 *Inschrijvingsnummer*
21340-06

Nummer en dagtekening (dag en uur) van het depot

66610-06 28.05.1991 , 15.20

02 *Vervaldatum*
28.05.2016

03 *Naam van de deposant*
Micha Hertzano

04 *Adres (straat en nummer) van de deposant*
53 Drezner St.

05 *Postcode, plaats en land van de deposant*
Tel-Aviv,
Israël

06 *Naam en adres van de gemachtigde of vermelding van het correspondentie-adres van de deposant*

Octrooibureau Vriesendorp & Gaade B.V.
Dr. Kuiperstraat 6
2514 BB 's-Gravenhage
Nederland.

08 *Afbeelding van de tekening of het model*
ZIE AFBEELDING(EN)

- 11 *Vermelding van het voortbrengsel gevolgd door de aanduiding van de klasse(n) en onderklasse(n)*
Speelsteen (kl 21-01).
- 12 *Beschrijving van de kenmerkende eigenschappen van het nieuwe uiterlijk van het voortbrengsel; in voorkomend geval, vermelding van de onderdelen van de tekening of het model waarop de kleuren betrekking hebben*
De steen is voorzien van een symbool.
- 18 *Dagtekening van de aanvraag van de vernieuwing*
30.11.2010

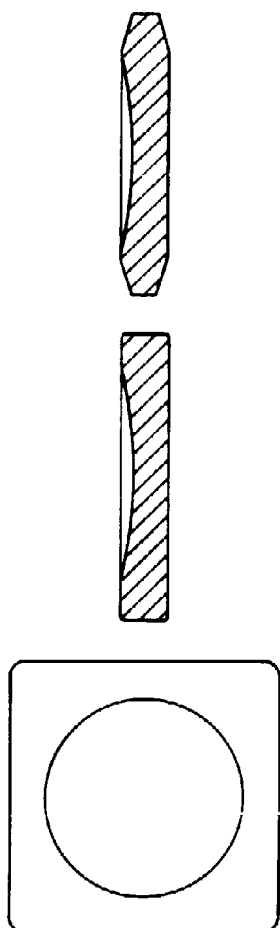

- 01 *Inschrijvingsnummer*
21340-07
Nummer en dagtekening (dag en uur) van het depot
66610-07 28.05.1991 , 15.20
- 02 *Vervaldatum*
28.05.2016
- 03 *Naam van de deposant*
Micha Hertzano
- 04 *Adres (straat en nummer) van de deposant*
53 Drezner St.
- 05 *Postcode, plaats en land van de deposant*
Tel-Aviv,
Israël

- 06 *Naam en adres van de gemachtigde of vermelding van het correspondentie-adres van de deposant*
Octrooibureau Vriesendorp & Gaade B.V.
Dr. Kuypersstraat 6
2514 BB 's-Gravenhage
Nederland.
- 08 *Afbeelding van de tekening of het model*
ZIE AFBELDING(EN)
- 11 *Vermelding van het voortbrengsel gevolgd door de aanduiding van de klasse(n) en onderklasse(n)*
Speelsteen (kl 21-01).
- 12 *Beschrijving van de kenmerkende eigenschappen van het nieuwe uiterlijk van het voortbrengsel; in voorkomend geval, vermelding van de onderdelen van de tekening of het model waarop de kleuren betrekking hebben*
De steen is voorzien van een symbool.
- 18 *Dagtekening van de aanvraag van de vernieuwing*
30.11.2010

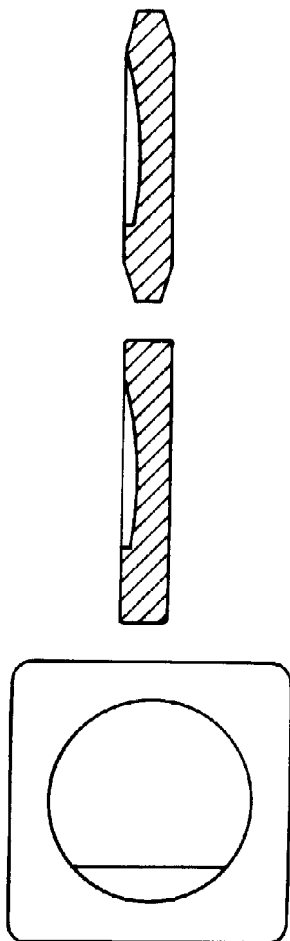

- 01 *Inschrijvingsnummer*
21340-12
Nummer en dagtekening (dag en uur) van het depot
66610-12 28.05.1991 , 15.20
- 02 *Vervaldatum*
28.05.2016

- 03 *Naam van de deposant*
Micha Hertzano
- 04 *Adres (straat en nummer) van de deposant*
53 Drezner St.
- 05 *Postcode, plaats en land van de deposant*
Tel-Aviv,
Israël
- 06 *Naam en adres van de gemachtigde of vermelding van het correspondentie-adres van de deposant*
Octrooibureau Vriesendorp & Gaade B.V.
Dr. Kuypersstraat 6
2514 BB 's-Gravenhage
Nederland.
- 08 *Afbeelding van de tekening of het model*
ZIE AFBELDING(EN)
- 11 *Vermelding van het voortbrengsel gevolgd door de aanduiding van de klasse(n) en onderklasse(n)*
Speelsteen (kl 21-01).
- 12 *Beschrijving van de kenmerkende eigenschappen van het nieuwe uiterlijk van het voortbrengsel; in voorkomend geval, vermelding van de onderdelen van de tekening of het model waarop de kleuren betrekking hebben*
De steen is voorzien van een symbool.
- 18 *Dagtekening van de aanvraag van de vernieuwing*
30.11.2010

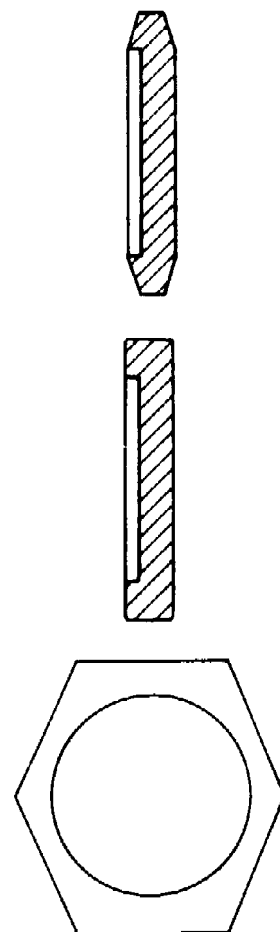

- 01 *Inschrijvingsnummer*
21340-14
Nummer en dagtekening (dag en uur) van het depot
66610-14 28.05.1991 , 15.20
- 02 *Vervaldatum*
28.05.2016
- 03 *Naam van de deposant*
Micha Hertzano
- 04 *Adres (straat en nummer) van de deposant*
53 Drezner St.
- 05 *Postcode, plaats en land van de deposant*
Tel-Aviv,
Israël
- 06 *Naam en adres van de gemachtigde of vermelding van het correspondentie-adres van de deposant*
Octrooibureau Vriesendorp & Gaade B.V.
Dr. Kuypersstraat 6
2514 BB 's-Gravenhage
Nederland.
- 08 *Afbeelding van de tekening of het model*
ZIE AFBEELDING(EN)
- 11 *Vermelding van het voortbrengsel gevolgd door de aanduiding van de klasse(n) en onderklasse(n)*
Speelsteen (kl 21-01).
- 12 *Beschrijving van de kenmerkende eigenschappen van het nieuwe uiterlijk van het voortbrengsel; in voorkomend geval, vermelding van de onderdelen van de tekening of het model waarop de kleuren betrekking hebben*
De steen is voorzien van een symbool.
- 18 *Dagtekening van de aanvraag van de vernieuwing*
30.11.2010

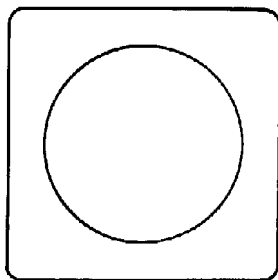

- 01 *Inschrijvingsnummer*
26080-00
Nummer en dagtekening (dag en uur) van het depot
70971-00 20.07.1995 , 11.00
- 02 *Vervaldatum*
20.07.2015
- 03 *Naam van de deposant*
Coppens Verpakings-Systemen B.V.
- 04 *Adres (straat en nummer) van de deposant*
Willem Beukelszstraat 16
- 05 *Postcode, plaats en land van de deposant*
3261 LV Oud-Beijerland.
Nederland
- 06 *Naam en adres van de gemachtigde of vermelding van het correspondentie-adres van de deposant*
Center Tone Consultancy
International Trademark Protection
Vroesenlaan 41b
3039 DX Rotterdam
Nederland.
- 08 *Afbeelding van de tekening of het model*
ZIE AFBEELDING(EN)
- 11 *Vermelding van het voortbrengsel gevolgd door de aanduiding van de klasse(n) en onderklasse(n)*
Presentatieplaat voor koeltoonbank (kl 15-07).
- 12 *Beschrijving van de kenmerkende eigenschappen van het nieuwe uiterlijk van het voortbrengsel; in voorkomend geval, vermelding van de onderdelen van de tekening of het model waarop de kleuren betrekking hebben*
Het voortbrengsel bestaat uit een plaat met aan beide langszijden een omgevelde kraag waarvan de ene opwaarts gericht en de andere neerwaarts gericht, voorzien van gaten.
- 14 *Vermelding van de naam van de werkelijke ontwerper van de tekening*
COPPENS Roelof Hendrikus Maria
- 18 *Dagtekening van de aanvraag van de vernieuwing*
08.09.2010

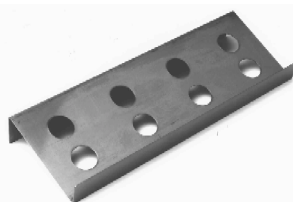

- 01 *Inschrijvingsnummer*
26418-00
Nummer en dagtekening (dag en uur) van het depot
71225-00 16.10.1995 , 24.00
- 02 *Vervaldatum*
16.10.2015
- 03 *Naam van de deposant*
Polycell Products Limited
- 04 *Adres (straat en nummer) van de deposant*
30 Broadwater Road
- 05 *Postcode, plaats en land van de deposant*
Welwyn Garden City - Hertfordshire
AL7 3AZ,
Groot-Brittannië
- 06 *Naam en adres van de gemachtigde of vermelding van het correspondentie-adres van de deposant*
Dennemeyer & Associates SA
55 rue des Bruyères
L-1274 Howald
Luxemburg.
- 08 *Afbeelding van de tekening of het model*
ZIE AFBEELDING(EN)
- 11 *Vermelding van het voortbrengsel gevolgd door de aanduiding van de klasse(n) en onderklasse(n)*
Houder (kl 9-01, 07).
- 13 *Recht van voorrang als bedoeld in artikel 4 van het verdrag van Parijs tot bescherming van de Industriële Eigendom*
Groot-Brittannië, dd. 20 04 1995, nr. 2046860, Polycell Products Limited.
- 18 *Dagtekening van de aanvraag van de vernieuwing*
24.11.2010

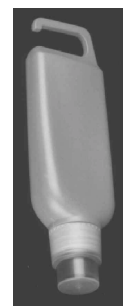
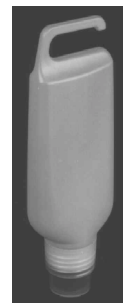



01 Numéro d'enregistrement
26445-00

Numéro, date et heure du dépôt
05849-00 06.10.1995, 15.00

02 Date d'échéance
06.10.2015

03 Nom du déposant
LifeScan, Inc.,
California corporation

04 Adresse (rue et numéro) du déposant
1000 Gibraltar Drive

05 Code postal, localité et pays du déposant
Milpitas - CA 95035,
Etats-Unis d'Amérique

06 Nom et adresse du mandataire ou indication
de l'adresse postale du déposant
Cabinet Chaillot
Avenue de l'Agent Sarre 16/20, BP 74
92703 Colombes Cedex
France.

08 Reproduction du dessin ou modèle
VOIR REPRODUCTION(S)

11 Indication du produit suivi de la (des)
classe(s) et de la (des) sous-classe(s)
Appareil pour mesurer le taux de
glucose dans le sang (cl 24-01).

13 Droit de priorité visé à l'article 4 de la Con-
vention de Paris pour la protection de la Pro-
priété Industrielle
Etats-Unis d'Amérique, le 10 04 1995,
no. 29/037.330, SAVAGE Donna Lynn;
MONTGOMERY Paul; CHAPMAN
Frank M.

18 Date de réception de la requête du renouvel-
lement
09.09.2010

FIG. 1

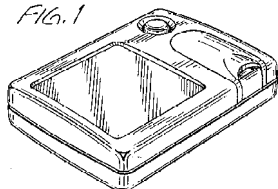

FIG. 2



FIG. 3



FIG. 4

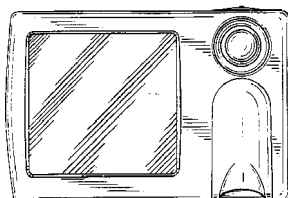

FIG. 5



FIG. 6



FIG. 7

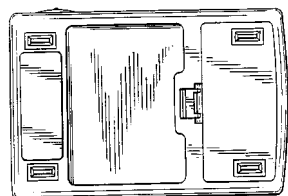

01 Numéro d'enregistrement
26446-00

Numéro, date et heure du dépôt
05864-00 31.10.1995, 24.00

02 Date d'échéance
31.10.2015

03 Nom du déposant
LifeScan, Inc.,
California corporation

04 Adresse (rue et numéro) du déposant
1000 Gibraltar Drive

05 Code postal, localité et pays du déposant
Milpitas - CA 95035,
Etats-Unis d'Amérique

06 Nom et adresse du mandataire ou indication
de l'adresse postale du déposant
Cabinet Chaillot
Avenue de l'Agent Sarre 16/20, BP 74
92703 Colombes Cedex
France.

08 Reproduction du dessin ou modèle
VOIR REPRODUCTION(S)

11 Indication du produit suivi de la (des)
classe(s) et de la (des) sous-classe(s)
Appareil pour mesurer le taux de
glucose dans le sang (cl 24-01, 02).

13 Droit de priorité visé à l'article 4 de la Con-
vention de Paris pour la protection de la Pro-
priété Industrielle
Etats-Unis d'Amérique, le 23 05 1995,
no. 29/39.465, CLARK Denise; MON-
TGOMERY Paul; BRUGLER Joseph
Stephen; PARSAY Syrous.

18 Date de réception de la requête du renouvel-
lement
09.09.2010

FIG. 1

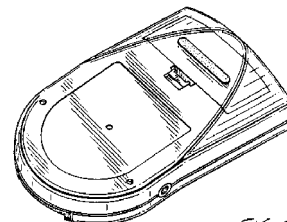
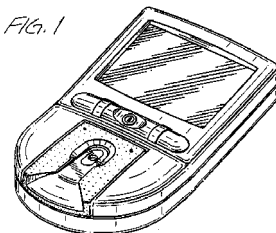

FIG. 2

FIG. 3

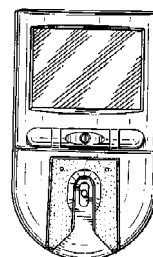

FIG. 4

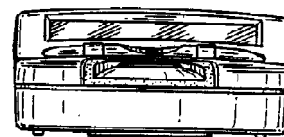

FIG. 5



FIG. 6



FIG. 7



FIG. 8

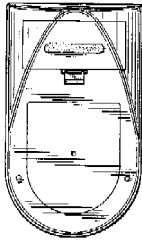

- 01 *Inschrijvingsnummer*
26502-01

Nummer en dagtekening (dag en uur) van het depot

71354-01 29.11.1995, 24.00

- 02 *Vervaldatum*
29.11.2015

- 03 *Naam van de deposant*
Chun-Mu Huang

- 04 *Adres (straat en nummer) van de deposant*
6th Fl., No. 60-5, Cheng I S. Rd.

- 05 *Postcode, plaats en land van de deposant*
Sanchung City - Taipei Hsien, Taiwan

- 06 *Naam en adres van de gemachtigde of vermelding van het correspondentie-adres van de deposant*

Nederlandsch Octrooibureau
J.W. Frisolaan 13
2517 JS 's-Gravenhage
Nederland.

- 08 *Afbeelding van de tekening of het model*
ZIE AFBEELDING(EN)

- 11 *Vermelding van het voortbrengsel gevolgd door de aanduiding van de klasse(n) en onderklasse(n)*
Spel (kl 21-01).

- 13 *Recht van voorrang als bedoeld in artikel 4 van het verdrag van Parijs tot bescherming van de Industriële Eigendom*

Duitsland, dd. 19 06 1995, nr. M 95050345, CHUN-MU Huang.

- 18 *Dagtekening van de aanvraag van de vernieuwing*
23.11.2010

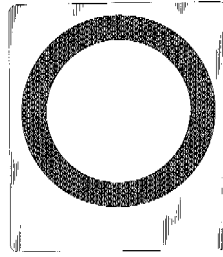

FIG. 1



FIG. 2

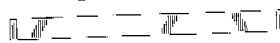

FIG. 3

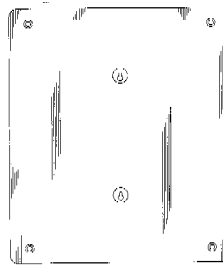

FIG. 4

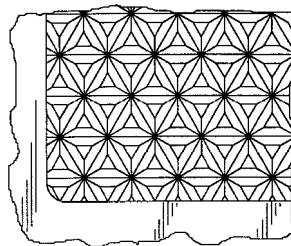

FIG. 5

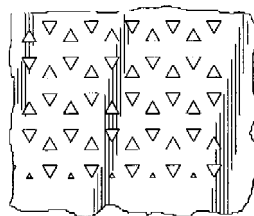

FIG. 6

- 01 *Inschrijvingsnummer*
26502-02

Nummer en dagtekening (dag en uur) van het depot

71354-02 29.11.1995, 24.00

- 02 *Vervaldatum*
29.11.2015

- 03 *Naam van de deposant*
Chun-Mu Huang

- 04 *Adres (straat en nummer) van de deposant*
6th Fl., No. 60-5, Cheng I S. Rd.

- 05 *Postcode, plaats en land van de deposant*
Sanchung City - Taipei Hsien, Taiwan

- 06 *Naam en adres van de gemachtigde of vermelding van het correspondentie-adres van de deposant*

Nederlandsch Octrooibureau
J.W. Frisolaan 13
2517 JS 's-Gravenhage
Nederland.

- 08 *Afbeelding van de tekening of het model*
ZIE AFBEELDING(EN)

- 11 *Vermelding van het voortbrengsel gevolgd door de aanduiding van de klasse(n) en onderklasse(n)*

Spel (kl 21-01).

- 18 *Dagtekening van de aanvraag van de vernieuwing*

23.11.2010

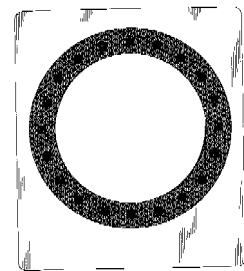

FIG. 7

- 01 *Inschrijvingsnummer*
26502-03

Nummer en dagtekening (dag en uur) van het depot

71354-03 29.11.1995, 24.00

- 02 *Vervaldatum*
29.11.2015

- 03 *Naam van de deposant*
Chun-Mu Huang

- 04 *Adres (straat en nummer) van de deposant*
6th Fl., No. 60-5, Cheng I S. Rd.

- 05 *Postcode, plaats en land van de deposant*
Sanchung City - Taipei Hsien, Taiwan

- 06 *Naam en adres van de gemachtigde of vermelding van het correspondentie-adres van de deposant*

Nederlandsch Octrooibureau
J.W. Frisolaan 13
2517 JS 's-Gravenhage
Nederland.

- 08 *Afbeelding van de tekening of het model*
ZIE AFBEELDING(EN)

- 11 *Vermelding van het voortbrengsel gevolgd door de aanduiding van de klasse(n) en onderklasse(n)*

Spel (kl 21-01).

- 18 *Dagtekening van de aanvraag van de vernieuwing*
23.11.2010

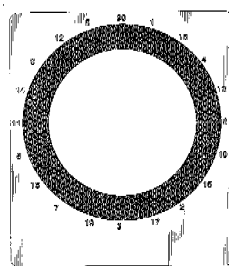

FIG. 8

- 01 *Inschrijvingsnummer*
26502-04
Nummer en dagtekening (dag en uur) van het depot
71354-04 29.11.1995, 24.00
- 02 *Vervaldatum*
29.11.2015
- 03 *Naam van de deposant*
Chun-Mu Huang
- 04 *Adres (straat en nummer) van de deposant*
6th Fl., No. 60-5, Cheng I S. Rd.
- 05 *Postcode, plaats en land van de deposant*
Sanchung City - Taipei Hsien, Taiwan
- 06 *Naam en adres van de gemachtigde of vermelding van het correspondentie-adres van de deposant*
Nederlandsch Octrooibureau
J.W. Frisolaan 13
2517 JS 's-Gravenhage
Nederland.
- 08 *Afbeelding van de tekening of het model*
ZIE AFBEELDING(EN)
- 11 *Vermelding van het voortbrengsel gevolgd door de aanduiding van de klasse(n) en onderklasse(n)*
Spel (kl 21-01).
- 18 *Dagtekening van de aanvraag van de vernieuwing*
23.11.2010

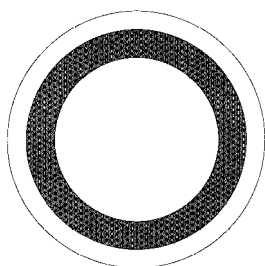
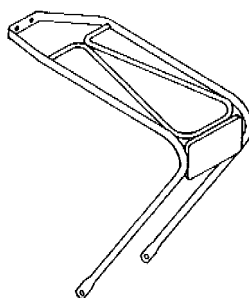

FIG. 9

- 01 *Inschrijvingsnummer*
26504-00
Nummer en dagtekening (dag en uur) van het depot
71363-00 06.12.1995, 10.00
- 02 *Vervaldatum*
06.12.2015

- 03 *Naam van de deposant*
Steco Metaalwarenfabriek B.V.
- 04 *Adres (straat en nummer) van de deposant*
Wolweg 34
- 05 *Postcode, plaats en land van de deposant*
3776 LP Stroe,
Nederland
- 06 *Naam en adres van de gemachtigde of vermelding van het correspondentie-adres van de deposant*
mr H.H.V. Elberse
Postbus 14737
1001 LE Amsterdam
Nederland.
- 08 *Afbeelding van de tekening of het model*
ZIE AFBEELDING(EN)
- 11 *Vermelding van het voortbrengsel gevolgd door de aanduiding van de klasse(n) en onderklasse(n)*
Bagagedrager voor fiets (kl 12-11).
- 14 *Vermelding van de naam van de werkelijke ontwerper van de tekening*
HOOYER Henk
- 18 *Dagtekening van de aanvraag van de vernieuwing*
22.11.2010



- 01 *Numéro d'enregistrement*
26551-00
Numéro, date et heure du dépôt
05874-00 24.11.1995, 14.00
- 02 *Date d'échéance*
24.11.2015
- 03 *Nom du déposant*
IBER EMEC, S.A.
- 04 *Adresse (rue et numéro) du déposant*
C/ Lekuberri, s/n (Polg. Ugaldecho)
- 05 *Code postal, localité et pays du déposant*
20180 Oyarzun (Guipúzcoa),
Espagne
- 06 *Nom et adresse du mandataire ou indication de l'adresse postale du déposant*
Bureau Gevers S.A.
Holidaystraat 5
B-1831 Diegem
Belgique.
- 08 *Reproduction du dessin ou modèle*
VOIR REPRODUCTION(S)
- 11 *Indication du produit suivi de la (des) classe(s) et de la (des) sous-classe(s)*
Bidon pour combustible (cl 9-02).
- 13 *Droit de priorité visé à l'article 4 de la Convention de Paris pour la protection de la Propriété Industrielle*
Espagne, le 24 05 1995, no. 135.119,
IBER EMEC, S.A.

- 18 *Date de réception de la requête du renouvellement*
15.11.2010

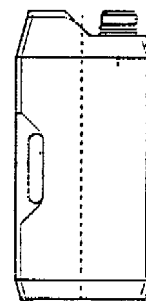
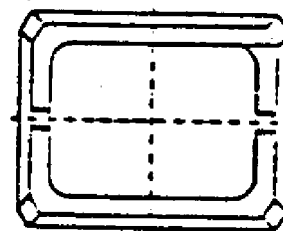
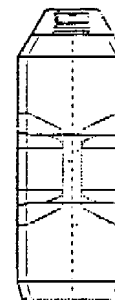
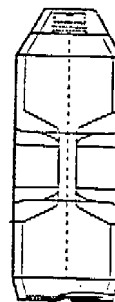

- 01 *Inschrijvingsnummer*
26609-01
Nummer en dagtekening (dag en uur) van het depot
71334-01 22.11.1995, 24.00
- 02 *Vervaldatum*
22.11.2015
- 03 *Naam van de deposant*
Mitsubishi Jidosha Kogyo Kabushiki Kaisha
- 04 *Adres (straat en nummer) van de deposant*
33-8 Shiba, 5-chome, Minato-ku
- 05 *Postcode, plaats en land van de deposant*
Tokyo,
Japan

- 06 *Naam en adres van de gemachtigde of vermelding van het correspondentie-adres van de deposant*

Cabinet Chaillot
Avenue de l'Agent Sarre 16/20, BP 74
92703 Colombes Cedex
Frankrijk.

- 08 *Afbeelding van de tekening of het model*
ZIE AFBEELDING(EN)

- 11 *Vermelding van het voortbrengsel gevolgd door de aanduiding van de klasse(n) en onderklasse(n)*

Zuiger voor inwendige
verbrandingsmotor (kl 15-01).

- 13 *Recht van voorrang als bedoeld in artikel 4 van het verdrag van Parijs tot bescherming van de Industriële Eigendom*

Japan, dd. 11 09 1995, nr. HEI 7-26710,
Mitsubishi Jidosha Kogyo Kabushiki
Kaisha.

- 14 *Vermelding van de naam van de werkelijke ontwerper van de tekening*

ODA Hideyuki; MURAKAMI
Nobuaki; UEDA Katsunori;
IGARASHI Kyoya; ANDO Hiromitsu;
YOSHIKAWA Satoshi; GOTO Kenji;
KAWABE Takashi

- 18 *Dagtekening van de aanvraag van de vernieuwing*

08.10.2010

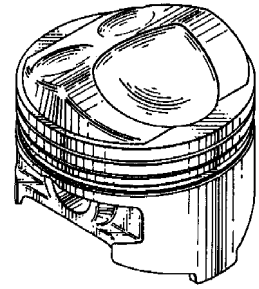
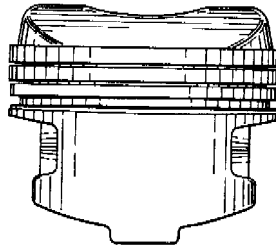
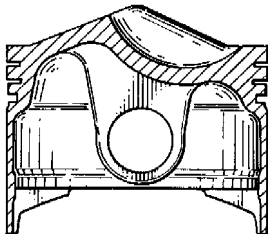
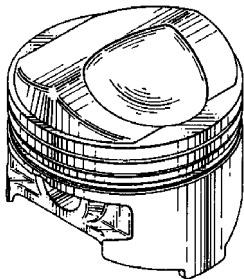
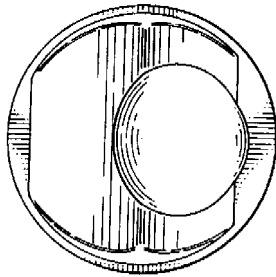

- 01 *Inschrijvingsnummer*

26609-02

Nummer en dagtekening (dag en uur) van het depot

71334-02 22.11.1995, 24.00

- 02 *Vervaldatum*

22.11.2015

- 03 *Naam van de deposant*

Mitsubishi Jidosha Kogyo Kabushiki
Kaisha

- 04 *Adres (straat en nummer) van de deposant*

33-8 Shiba, 5-chome, Minato-ku

- 05 *Postcode, plaats en land van de deposant*

Tokyo,
Japan

- 06 *Naam en adres van de gemachtigde of vermelding van het correspondentie-adres van de deposant*

Cabinet Chaillot
Avenue de l'Agent Sarre 16/20, BP 74
92703 Colombes Cedex
Frankrijk.

- 08 *Afbeelding van de tekening of het model*
ZIE AFBEELDING(EN)

- 11 *Vermelding van het voortbrengsel gevolgd door de aanduiding van de klasse(n) en onderklasse(n)*

Zuiger voor inwendige
verbrandingsmotor (kl 15-01).

- 13 *Recht van voorrang als bedoeld in artikel 4 van het verdrag van Parijs tot bescherming van de Industriële Eigendom*

Japan, dd. 11 09 1995, nr. HEI 7-26711,
Mitsubishi Jidosha Kogyo Kabushiki
Kaisha.

- 14 *Vermelding van de naam van de werkelijke ontwerper van de tekening*

ODA Hideyuki; MURAKAMI
Nobuaki; UEDA Katsunori;
IGARASHI Kyoya; ANDO Hiromitsu;
YOSHIKAWA Satoshi; GOTO Kenji;
KAWABE Takashi

- 18 *Dagtekening van de aanvraag van de vernieuwing*

08.10.2010

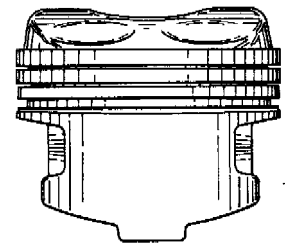
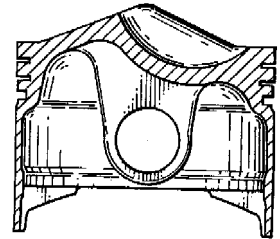

- 01 *Inschrijvingsnummer*

26609-03

Nummer en dagtekening (dag en uur) van het depot

71334-03 22.11.1995, 24.00

- 02 *Vervaldatum*

22.11.2015

- 03 *Naam van de deposant*

Mitsubishi Jidosha Kogyo Kabushiki
Kaisha

- 04 *Adres (straat en nummer) van de deposant*

33-8 Shiba, 5-chome, Minato-ku

- 05 *Postcode, plaats en land van de deposant*

Tokyo,
Japan

- 06 *Naam en adres van de gemachtigde of vermelding van het correspondentie-adres van de deposant*

Cabinet Chaillot
Avenue de l'Agent Sarre 16/20, BP 74
92703 Colombes Cedex
Frankrijk.

- 08 *Afbeelding van de tekening of het model*
ZIE AFBEELDING(EN)

- 11 *Vermelding van het voortbrengsel gevolgd door de aanduiding van de klasse(n) en onderklasse(n)*

Zuiger voor inwendige
verbrandingsmotor (kl 15-01).

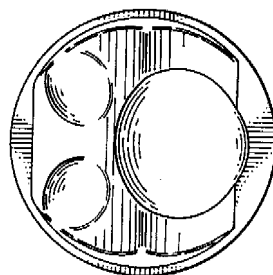

- 13 *Recht van voorrang als bedoeld in artikel 4 van het verdrag van Parijs tot bescherming van de Industriële Eigendom*
Japan, dd. 11 09 1995, nr. HEI 7-26712, Mitsubishi Jidosha Kogyo Kabushiki Kaisha.
- 14 *Vermelding van de naam van de werkelijke ontwerper van de tekening*
ODA Hideyuki; MURAKAMI Nobuaki; UEDA Katsunori; IGARASHI Kyoya; ANDO Hiromitsu; YOSHIKAWA Satoshi; GOTO Kenji; KAWABE Takashi
- 18 *Dagtekening van de aanvraag van de vernieuwing*
08.10.2010

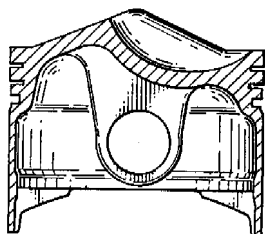
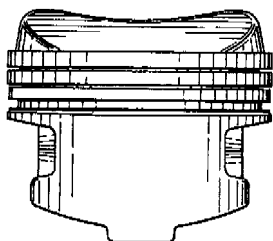
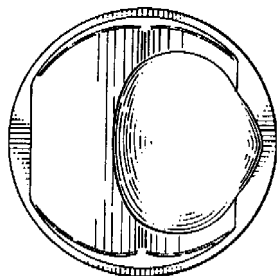
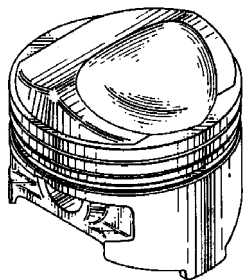

- 01 *Inschrijvingsnummer*
26609-04

Nummer en dagtekening (dag en uur) van het depot
71334-04 22.11.1995 , 24.00

- 02 *Vervaldatum*
22.11.2015
- 03 *Naam van de deposant*
Mitsubishi Jidosha Kogyo Kabushiki Kaisha
- 04 *Adres (straat en nummer) van de deposant*
33-8 Shiba, 5-chome, Minato-ku
- 05 *Postcode, plaats en land van de deposant*
Tokyo, Japan
- 06 *Naam en adres van de gemachtigde of vermelding van het correspondentie-adres van de deposant*
Cabinet Chaillot
Avenue de l'Agent Sarre 16/20, BP 74 92703 Colombes Cedex
Frankrijk.
- 08 *Afbeelding van de tekening of het model*
ZIE AFBEELDING(EN)
- 11 *Vermelding van het voortbrengsel gevolgd door de aanduiding van de klasse(n) en onderklasse(n)*
Zuiger voor inwendige verbrandingsmotor (kl 15-01).
- 13 *Recht van voorrang als bedoeld in artikel 4 van het verdrag van Parijs tot bescherming van de Industriële Eigendom*
Japan, dd. 11 09 1995, nr. HEI 7-26713, Mitsubishi Jidosha Kogyo Kabushiki Kaisha.
- 14 *Vermelding van de naam van de werkelijke ontwerper van de tekening*
ODA Hideyuki; MURAKAMI Nobuaki; UEDA Katsunori; IGARASHI Kyoya; ANDO Hiromitsu; YOSHIKAWA Satoshi; GOTO Kenji; KAWABE Takashi
- 18 *Dagtekening van de aanvraag van de vernieuwing*
08.10.2010

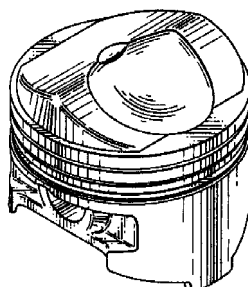
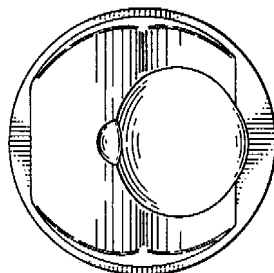

- 01 *Inschrijvingsnummer*
26609-05
- Nummer en dagtekening (dag en uur) van het depot*
71334-05 22.11.1995 , 24.00
- 02 *Vervaldatum*
22.11.2015
- 03 *Naam van de deposant*
Mitsubishi Jidosha Kogyo Kabushiki Kaisha
- 04 *Adres (straat en nummer) van de deposant*
33-8 Shiba, 5-chome, Minato-ku
- 05 *Postcode, plaats en land van de deposant*
Tokyo, Japan
- 06 *Naam en adres van de gemachtigde of vermelding van het correspondentie-adres van de deposant*
Cabinet Chaillot
Avenue de l'Agent Sarre 16/20, BP 74 92703 Colombes Cedex
Frankrijk.
- 08 *Afbeelding van de tekening of het model*
ZIE AFBEELDING(EN)
- 11 *Vermelding van het voortbrengsel gevolgd door de aanduiding van de klasse(n) en onderklasse(n)*
Zuiger voor inwendige verbrandingsmotor (kl 15-01).
- 13 *Recht van voorrang als bedoeld in artikel 4 van het verdrag van Parijs tot bescherming van de Industriële Eigendom*
Japan, dd. 11 09 1995, nr. HEI 7-26714, Mitsubishi Jidosha Kogyo Kabushiki Kaisha.
- 14 *Vermelding van de naam van de werkelijke ontwerper van de tekening*
ODA Hideyuki; MURAKAMI Nobuaki; UEDA Katsunori; IGARASHI Kyoya; ANDO Hiromitsu; YOSHIKAWA Satoshi; GOTO Kenji; KAWABE Takashi
- 18 *Dagtekening van de aanvraag van de vernieuwing*
08.10.2010

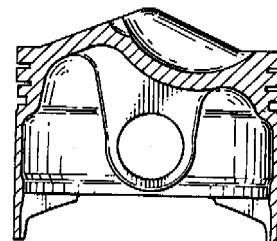
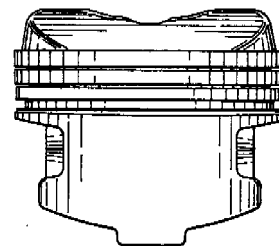

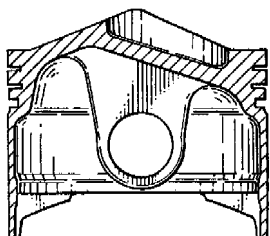
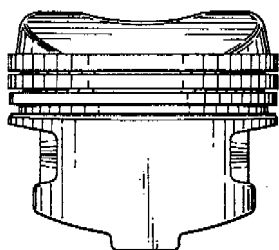
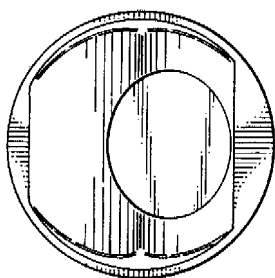
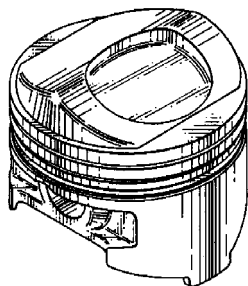
01 *Inschrijvingsnummer***26609-06***Nummer en dagtekening (dag en uur) van het depot*

71334-06 22.11.1995 , 24.00

02 *Vervaldatum*

22.11.2015

03 *Naam van de deposant*

Mitsubishi Jidosha Kogyo Kabushiki Kaisha

04 *Adres (straat en nummer) van de deposant*

33-8 Shiba, 5-chome, Minato-ku

05 *Postcode, plaats en land van de deposant*Tokyo,
Japan06 *Naam en adres van de gemachtigde of vermelding van het correspondentie-adres van de deposant*Cabinet Chaillot
Avenue de l'Agent Sarre 16/20, BP 7492703 Colombes Cedex
Frankrijk.08 *Afbeelding van de tekening of het model*
ZIE AFBEELDING(EN)11 *Vermelding van het voortbrengsel gevolgd door de aanduiding van de klasse(n) en onderklasse(n)*Zuiger voor inwendige
verbrandingsmotor (kl 15-01).13 *Recht van voorrang als bedoeld in artikel 4 van het verdrag van Parijs tot bescherming van de Industriële Eigendom*Japan, dd. 11 09 1995, nr. HEI 7-26715,
Mitsubishi Jidosha Kogyo Kabushiki
Kaisha.14 *Vermelding van de naam van de werkelijke ontwerper van de tekening*ODA Hideyuki; MURAKAMI
Nobuaki; UEDA Katsunori;
IGARASHI Kyoya; ANDO Hiromitsu;
YOSHIKAWA Satoshi; GOTO Kenji;
KAWABE Takashi18 *Dagtekening van de aanvraag van de vernieuwing*

08.10.2010

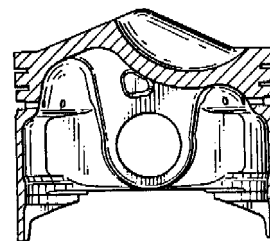
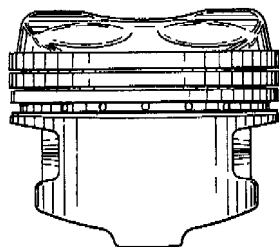
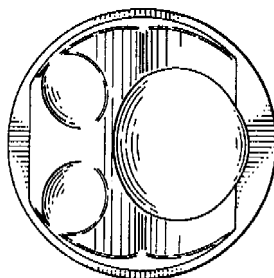
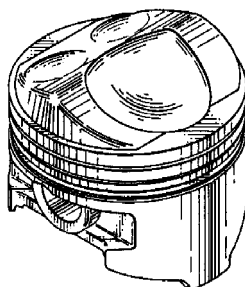
01 *Inschrijvingsnummer***26611-00***Nummer en dagtekening (dag en uur) van het depot*

71339-00 24.11.1995 , 24.00

02 *Vervaldatum*

24.11.2015

03 *Naam van de deposant*

Casper Willem Rijnsburg Glasbergen

04 *Adres (straat en nummer) van de deposant*
Rietzangerstraat 10705 *Postcode, plaats en land van de deposant*
3815 EC Amersfoort,
Nederland06 *Naam en adres van de gemachtigde of vermelding van het correspondentie-adres van de deposant*Zacco Netherlands B.V.
Nachtwachlaan 20
1058 EA Amsterdam
Nederland.08 *Afbeelding van de tekening of het model*
ZIE AFBEELDING(EN)11 *Vermelding van het voortbrengsel gevolgd door de aanduiding van de klasse(n) en onderklasse(n)*

Voetenbankje (kl 6-06).

18 *Dagtekening van de aanvraag van de vernieuwing*

19.11.2010

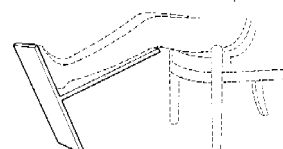
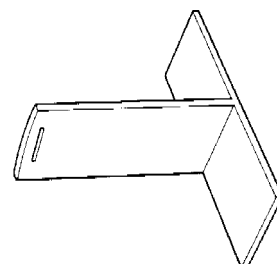
01 *Numéro d'enregistrement***26680-00***Numéro, date et heure du dépôt*

71344-00 28.11.1995 , 20.00

- 02 *Date d'échéance*
28.11.2015
- 03 *Nom du déposant*
CANON KABUSHIKI KAISHA
- 04 *Adresse (rue et numéro) du déposant*
30-2, 3-chome, Shimomaruko
- 05 *Code postal, localité et pays du déposant*
Ohta-ku - Tokyo,
Japon
- 06 *Nom et adresse du mandataire ou indication de l'adresse postale du déposant*
Cabinet Chaillot
Avenue de l'Agent Sarre 16/20, BP 74
92703 Colombes Cedex
France.
- 08 *Reproduction du dessin ou modèle*
VOIR REPRODUCTION(S)
- 11 *Indication du produit suivi de la (des) classe(s) et de la (des) sous-classe(s)*
Appareil pour la formation d'image (cl 14-02; 16-03; 18-02).
- 13 *Droit de priorité visé à l'article 4 de la Convention de Paris pour la protection de la Propriété Industrielle*
Japon, le 30 05 1995, no. 7-15262, Canon Kabushiki Kaisha.
- 14 *Indication du nom du véritable créateur du dessin ou modèle*
MIYAMOTO Noriaki; UNISHI Ryoko
- 18 *Date de réception de la requête du renouvellement*
08.10.2010

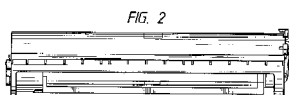
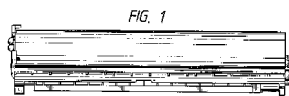

FIG. 5

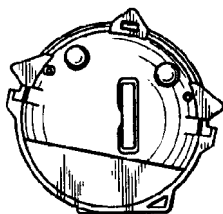
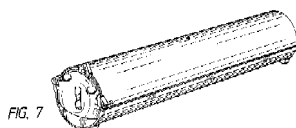
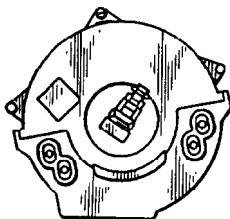
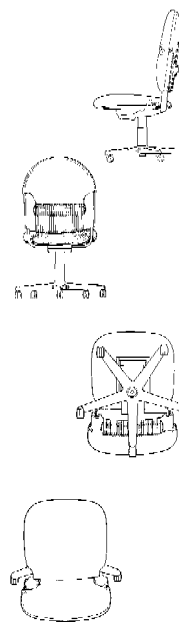
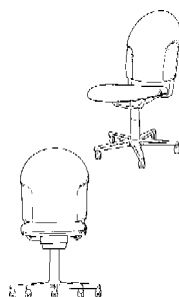

FIG. 6



- 01 *Inschrijvingsnummer*
26709-01
Nummer en dagtekening (dag en uur) van het depot
71425-01 22.12.1995, 11.55
- 02 *Vervaldatum*
22.12.2015
- 03 *Naam van de deposant*
Steelcase Inc.,
Michigan corporation
- 04 *Adres (straat en nummer) van de deposant*
901 - 44th Street, S.E.
- 05 *Postcode, plaats en land van de deposant*
Grand Rapids - Michigan 49501,
Ver.St.v.Am
- 06 *Naam en adres van de gemachtigde of vermelding van het correspondentie-adres van de deposant*
Dennemeyer & Associates SA
55 rue des Bruyères
L-1274 Howald
Luxemburg.
- 08 *Afbeelding van de tekening of het model*
ZIE AFBEELDING(EN)
- 11 *Vermelding van het voortbrengsel gevolgd door de aanduiding van de klasse(n) en onderklasse(n)*
Stoel (kl 6-01).
- 14 *Vermelding van de naam van de werkelijke ontwerper van de tekening*
DAMMERMANN Arnold B.;
DEIMEN Michael L.
- 18 *Dagtekening van de aanvraag van de vernieuwing*
12.10.2010



- 01 *Inschrijvingsnummer*
26709-02
Nummer en dagtekening (dag en uur) van het depot
71425-02 22.12.1995, 11.55
- 02 *Vervaldatum*
22.12.2015
- 03 *Naam van de deposant*
Steelcase Inc.,
Michigan corporation
- 04 *Adres (straat en nummer) van de deposant*
901 - 44th Street, S.E.
- 05 *Postcode, plaats en land van de deposant*
Grand Rapids - Michigan 49501,
Ver.St.v.Am
- 06 *Naam en adres van de gemachtigde of vermelding van het correspondentie-adres van de deposant*
Dennemeyer & Associates SA
55 rue des Bruyères
L-1274 Howald
Luxemburg.
- 08 *Afbeelding van de tekening of het model*
ZIE AFBEELDING(EN)
- 11 *Vermelding van het voortbrengsel gevolgd door de aanduiding van de klasse(n) en onderklasse(n)*
Stoel (kl 6-01).
- 14 *Vermelding van de naam van de werkelijke ontwerper van de tekening*
DAMMERMANN Arnold B.;
DEIMEN Michael L.
- 18 *Dagtekening van de aanvraag van de vernieuwing*
12.10.2010

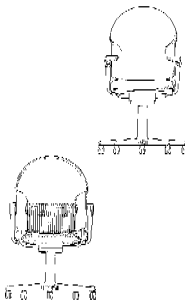
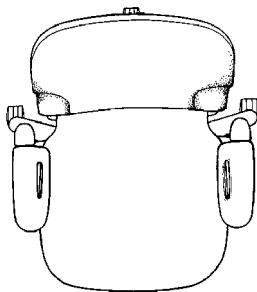
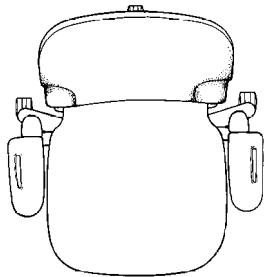
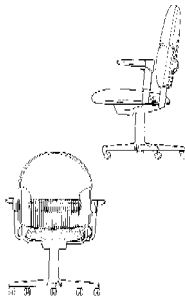
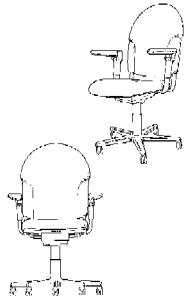

01 *Inschrijvingsnummer*
26709-03

Nummer en dagtekening (dag en uur) van het depot
71425-03 22.12.1995 , 11.55

- 02 *Vervaldatum*
22.12.2015
- 03 *Naam van de deposant*
Steelcase Inc.,
Michigan corporation
- 04 *Adres (straat en nummer) van de deposant*
901 - 44th Street, S.E.
- 05 *Postcode, plaats en land van de deposant*
Grand Rapids - Michigan 49501,
Ver.St.v.Am
- 06 *Naam en adres van de gemachtigde of vermelding van het correspondentie-adres van de deposant*
Dennemeyer & Associates SA
55 rue des Bruyères
L-1274 Howald
Luxemburg.
- 08 *Afbeelding van de tekening of het model*
ZIE AFBEELDING(EN)
- 11 *Vermelding van het voortbrengsel gevolgd door de aanduiding van de klasse(n) en onderklasse(n)*
Stoelzitting (kl 6-01, 06).
- 14 *Vermelding van de naam van de werkelijke ontwerper van de tekening*
DAMMERMANN Arnold B.;
DEIMEN Michael L.
- 18 *Dagtekening van de aanvraag van de vernieuwing*
12.10.2010

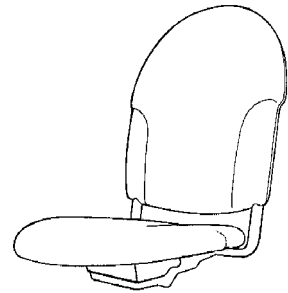
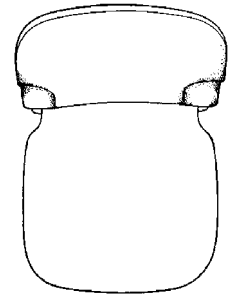
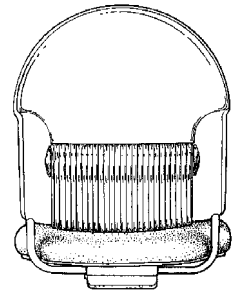
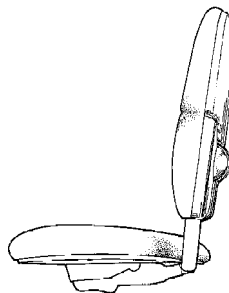
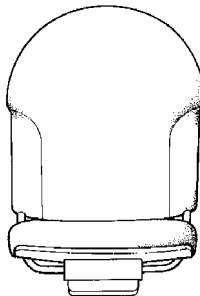
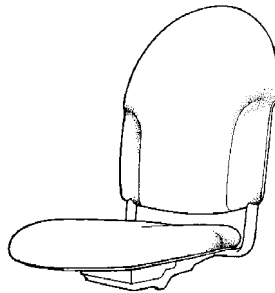

01 *Inschrijvingsnummer*
26738-00

Nummer en dagtekening (dag en uur) van het depot
71315-00 16.11.1995 , 24.00

- 02 *Vervaldatum*
16.11.2015
- 03 *Naam van de deposant*
Colson Castors Limited
- 04 *Adres (straat en nummer) van de deposant*
Hingley Road
- 05 *Postcode, plaats en land van de deposant*
Halesowen - West Midlands B63 2RR,
Groot-Brittannië
- 06 *Naam en adres van de gemachtigde of vermelding van het correspondentie-adres van de deposant*
Cabinet Chaillot
Avenue de l'Agent Sarre 16/20, BP 74
92703 Colombes Cedex
Frankrijk.
- 08 *Afbeelding van de tekening of het model*
ZIE AFBEELDING(EN)
- 11 *Vermelding van het voortbrengsel gevolgd door de aanduiding van de klasse(n) en onderklasse(n)*
Zwenkwiel (kl 6-06).

- 13 *Recht van voorrang als bedoeld in artikel 4 van het verdrag van Parijs tot bescherming van de Industriële Eigendom*
Groot-Brittannië, dd. 17 05 1995, nr. 2047500, Colson Vastors Limited.
- 18 *Dagtekening van de aanvraag van de vernieuwing*
08.10.2010

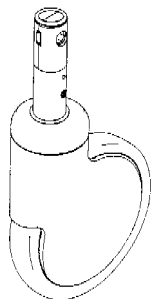
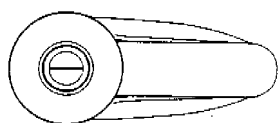
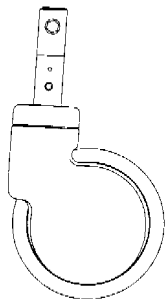

- 01 *Inschrijvingsnummer*
26743-01
Nummer en dagtekening (dag en uur) van het depot
71340-01 27.11.1995 , 24.00
- 02 *Vervaldatum*
27.11.2015
- 03 *Naam van de deposant*
DRAEGER LIMITED
- 04 *Adres (straat en nummer) van de deposant*
Ullswater Close,
Kitty Brewster Industrial Estate

- 05 *Postcode, plaats en land van de deposant*
Blyth - Northumberland NE24 4RG,
Groot-Brittannië
- 06 *Naam en adres van de gemachtigde of vermelding van het correspondentie-adres van de deposant*
Zacco Netherlands B.V.
Nachtwachlaan 20
1058 EA Amsterdam
Nederland.
- 08 *Afbeelding van de tekening of het model*
ZIE AFBEELDING(EN)
- 11 *Vermelding van het voortbrengsel gevolgd door de aanduiding van de klasse(n) en onderklasse(n)*
Houder voor adembaar gas met draaginrichting voor beademingsapparatuur (kl 3-01; 29-02).
- 13 *Recht van voorrang als bedoeld in artikel 4 van het verdrag van Parijs tot bescherming van de Industriële Eigendom*
Groot-Brittannië, dd. 09 06 1995, nr. 2048064, DREAGER LIMITED.
- 14 *Vermelding van de naam van de werkelijke ontwerper van de tekening*
SCHWEGMAN Henri
- 18 *Dagtekening van de aanvraag van de vernieuwing*
11.11.2010

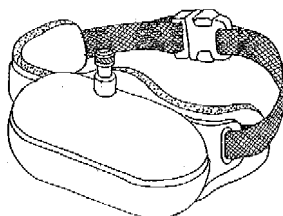
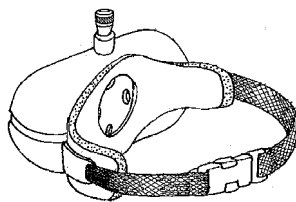

- 01 *Inschrijvingsnummer*
26743-02
Nummer en dagtekening (dag en uur) van het depot
71340-02 27.11.1995 , 24.00
- 02 *Vervaldatum*
27.11.2015
- 03 *Naam van de deposant*
DRAEGER LIMITED
- 04 *Adres (straat en nummer) van de deposant*
Ullswater Close,
Kitty Brewster Industrial Estate
- 05 *Postcode, plaats en land van de deposant*
Blyth - Northumberland NE24 4RG,
Groot-Brittannië
- 06 *Naam en adres van de gemachtigde of vermelding van het correspondentie-adres van de deposant*
Zacco Netherlands B.V.
Nachtwachlaan 20
1058 EA Amsterdam
Nederland.

- 1058 EA Amsterdam
Nederland.
- 08 *Afbeelding van de tekening of het model*
ZIE AFBEELDING(EN)
- 11 *Vermelding van het voortbrengsel gevolgd door de aanduiding van de klasse(n) en onderklasse(n)*
Houder voor adembaar gas met draaginrichting voor beademingsapparatuur (kl 3-01; 29-02).
- 13 *Recht van voorrang als bedoeld in artikel 4 van het verdrag van Parijs tot bescherming van de Industriële Eigendom*
Groot-Brittannië, dd. 09 06 1995, nr. 2048065, DREAGER Limited.
- 14 *Vermelding van de naam van de werkelijke ontwerper van de tekening*
VAN HALL Maurice
- 18 *Dagtekening van de aanvraag van de vernieuwing*
11.11.2010

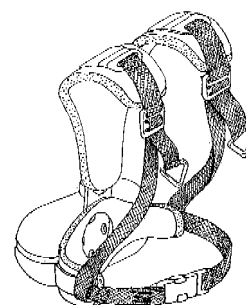
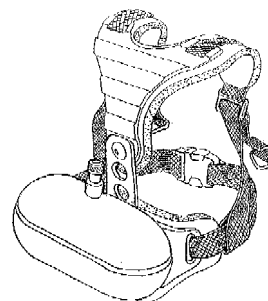

- 01 *Inschrijvingsnummer*
26743-03
Nummer en dagtekening (dag en uur) van het depot
71340-03 27.11.1995 , 24.00
- 02 *Vervaldatum*
27.11.2015
- 03 *Naam van de deposant*
DRAEGER LIMITED
- 04 *Adres (straat en nummer) van de deposant*
Ullswater Close,
Kitty Brewster Industrial Estate
- 05 *Postcode, plaats en land van de deposant*
Blyth - Northumberland NE24 4RG,
Groot-Brittannië
- 06 *Naam en adres van de gemachtigde of vermelding van het correspondentie-adres van de deposant*
Zacco Netherlands B.V.
Nachtwachlaan 20
1058 EA Amsterdam
Nederland.

- 08 *Afbeelding van de tekening of het model*
ZIE AFBEELDING(EN)
- 11 *Vermelding van het voortbrengsel gevolgd door de aanduiding van de klasse(n) en onderklasse(n)*
Houder voor adembaar gas met draaginrichting voor beademingsapparatuur (kl 3-01; 29-02).
- 13 *Recht van voorrang als bedoeld in artikel 4 van het verdrag van Parijs tot bescherming van de Industriële Eigendom*
Groot-Brittannië, dd. 09 06 1995, nr. 2048066, DREAGER LIMITED.
- 14 *Vermelding van de naam van de werkelijke ontwerper van de tekening*
MIDDLETON David
- 18 *Dagtekening van de aanvraag van de vernieuwing*
11.11.2010

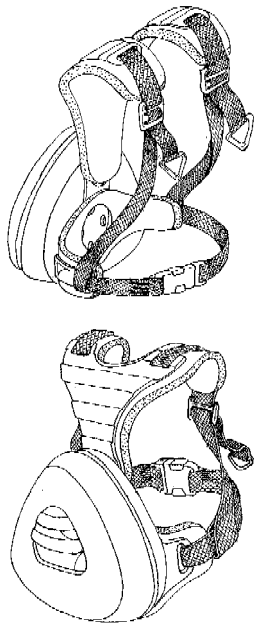

- 01 *Inschrijvingsnummer*
26743-04
Nummer en dagtekening (dag en uur) van het depot
71340-04 27.11.1995, 24.00
- 02 *Vervaldatum*
27.11.2015
- 03 *Naam van de deposant*
DRAEGER LIMITED
- 04 *Adres (straat en nummer) van de deposant*
Ullswater Close,
Kitty Brewster Industrial Estate
- 05 *Postcode, plaats en land van de deposant*
Blyth - Northumberland NE24 4RG,
Groot-Brittannië
- 06 *Naam en adres van de gemachtigde of vermelding van het correspondentie-adres van de deposant*
Zacco Netherlands B.V.
Nachtwachlaan 20
1058 EA Amsterdam
Nederland.

- 08 *Afbeelding van de tekening of het model*
ZIE AFBEELDING(EN)
- 11 *Vermelding van het voortbrengsel gevolgd door de aanduiding van de klasse(n) en onderklasse(n)*
Houder voor adembaar gas met draaginrichting voor beademingsapparatuur (kl 3-01; 29-02).
- 13 *Recht van voorrang als bedoeld in artikel 4 van het verdrag van Parijs tot bescherming van de Industriële Eigendom*
Groot-Brittannië, dd. 09 06 1995, nr. 2048067, DREAGER LIMITED.
- 14 *Vermelding van de naam van de werkelijke ontwerper van de tekening*
MCMILLAN James
- 18 *Dagtekening van de aanvraag van de vernieuwing*
11.11.2010

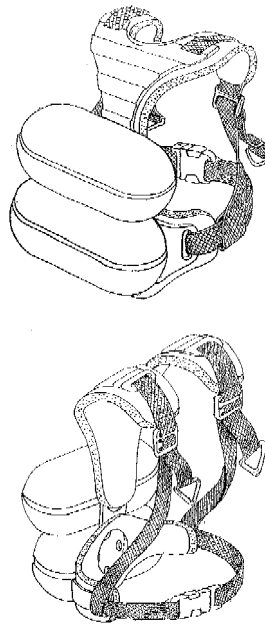

- 01 *Inschrijvingsnummer*
26768-00
Nummer en dagtekening (dag en uur) van het depot
71479-00 12.01.1996, 24.00
- 02 *Vervaldatum*
12.01.2016
- 03 *Naam van de deposant*
Perstorp AB
- 04 *Adres (straat en nummer) van de deposant*
- 05 *Postcode, plaats en land van de deposant*
S-284 80 Perstorp,
Zweden
- 06 *Naam en adres van de gemachtigde of vermelding van het correspondentie-adres van de deposant*
Elzas Noordzij B.V.
De Lairessestraat 159
1075 HK Amsterdam
Nederland.
- 08 *Afbeelding van de tekening of het model*
ZIE AFBEELDING(EN)

- 11 *Vermelding van het voortbrengsel gevolgd door de aanduiding van de klasse(n) en onderklasse(n)*
Transport container met klapluiken (kl 9-03, 08).
- 12 *Beschrijving van de kenmerkende eigenschappen van het nieuwe uiterlijk van het voortbrengsel; in voorkomend geval, vermelding van de onderdelen van de tekening of het model waarop de kleuren betrekking hebben*
Fig. 1: vooraanzicht met klapluiken; fig. 2: vooraanzicht zonder klapluiken; fig. 3: onderaanzicht; fig. 4: bovenaanzicht.
- 13 *Recht van voorrang als bedoeld in artikel 4 van het verdrag van Parijs tot bescherming van de Industriële Eigendom*
Zweden, dd. 28 08 1995, nr. 951634, Perstorp AB.
- 14 *Vermelding van de naam van de werkelijke ontwerper van de tekening*
PROVOT Jean Michel
- 18 *Dagtekening van de aanvraag van de vernieuwing*
04.11.2010

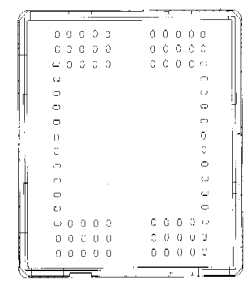
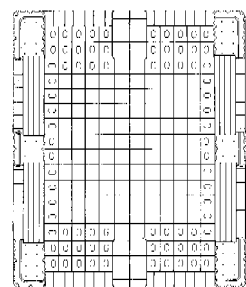
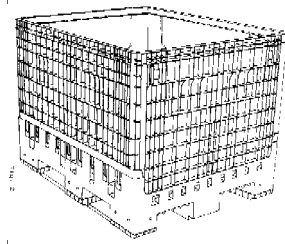
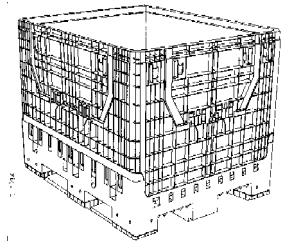

- 01 *Numéro d'enregistrement*
26841-00
Numéro, date et heure du dépôt
05934-00 19.04.1996 , 15.00
- 02 *Date d'échéance*
19.04.2016
- 03 *Nom du déposant*
ETERNIT N.V.
- 04 *Adresse (rue et numéro) du déposant*
Kuiermansstraat 1
- 05 *Code postal, localité et pays du déposant*
1880 Kapelle-op-den-Bos,
Belgique
- 06 *Nom et adresse du mandataire ou indication de l'adresse postale du déposant*
Office Kirkpatrick S.A.
32, Avenue Wolfers
B-1310 La Hulpe
Belgique.
- 08 *Reproduction du dessin ou modèle*
VOIR REPRODUCTION(S)
- 11 *Indication du produit suivi de la (des) classe(s) et de la (des) sous-classe(s)*
Tuile (cl 25-01).
- 18 *Date de réception de la requête du renouvellement*
19.11.2010

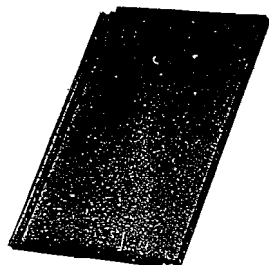
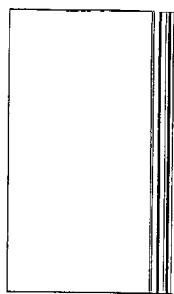

- 01 *Inschrijvingsnummer*
27194-00
Nummer en dagtekening (dag en uur) van het depot
71880-00 10.05.1996 , 11.45
- 02 *Vervaldatum*
10.05.2016
- 03 *Naam van de deposant*
OPHTEC B.V.
- 04 *Adres (straat en nummer) van de deposant*
Schweitzerlaan 15
- 05 *Postcode, plaats en land van de deposant*
9728 NR Groningen,
Nederland
- 06 *Naam en adres van de gemachtigde of vermelding van het correspondentie-adres van de deposant*
Zacco Netherlands B.V.
Nachtwachlaan 20
1058 EA Amsterdam
Nederland.
- 08 *Afbeelding van de tekening of het model*
ZIE AFBEELDING(EN)
- 11 *Vermelding van het voortbrengsel gevolgd door de aanduiding van de klasse(n) en onderklasse(n)*
Intra-oculaire lens (kl 16-06).
- 18 *Dagtekening van de aanvraag van de vernieuwing*
30.10.2010

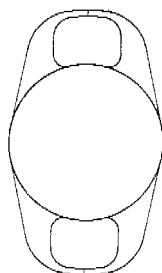

- 01 *Inschrijvingsnummer*
32256-00
Nummer en dagtekening (dag en uur) van het depot
76978-00 07.04.2000 , 24.00
- 02 *Vervaldatum*
07.04.2015
- 03 *Naam van de deposant*
DOSSCHE PETER & CO. N.V.
- 04 *Adres (straat en nummer) van de deposant*
D'Hoye 25
- 05 *Postcode, plaats en land van de deposant*
9800 Deinze,
België
- 06 *Naam en adres van de gemachtigde of vermelding van het correspondentie-adres van de deposant*
Bureau Gevers N.V.
Holidaystraat 5
B-1831 Diegem
België.
- 08 *Afbeelding van de tekening of het model*
ZIE AFBEELDING(EN)
- 11 *Vermelding van het voortbrengsel gevolgd door de aanduiding van de klasse(n) en onderklasse(n)*
Schuifpuzzel (kl 21-01).
- 18 *Dagtekening van de aanvraag van de vernieuwing*
06.10.2010

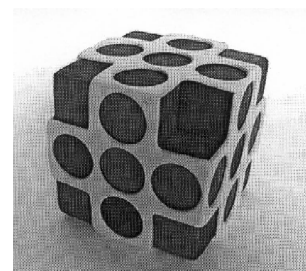

- 01 *Inschrijvingsnummer*
32385-00
Nummer en dagtekening (dag en uur) van het depot
77123-00 22.05.2000 , 14.00
- 02 *Vervaldatum*
22.05.2015
- 03 *Naam van de deposant*
BAILEY Geoffrey Terrance
- 04 *Adres (straat en nummer) van de deposant*
9 Royal George Road
- 05 *Postcode, plaats en land van de deposant*
Burgess Hill, West Sussex RN5 9SB,
Groot-Brittannië
- 06 *Naam en adres van de gemachtigde of vermelding van het correspondentie-adres van de deposant*
Octrooibureau Vriesendorp & Gaade
B.V.
Dr. Kuypersstraat 6
2514 BB 's-Gravenhage
Nederland.
- 08 *Afbeelding van de tekening of het model*
ZIE AFBEELDING(EN)

- 11 *Vermelding van het voortbrengsel gevolgd door de aanduiding van de klasse(n) en onderklasse(n)*
Fles (kl 9-01).
- 13 *Recht van voorrang als bedoeld in artikel 4 van het verdrag van Parijs tot bescherming van de Industriële Eigendom*
Groot-Brittannië, dd. 23 11 1999, nr. 2088297, BAILEY Geoffrey Terrance.
- 18 *Dagtekening van de aanvraag van de vernieuwing*
22.11.2010

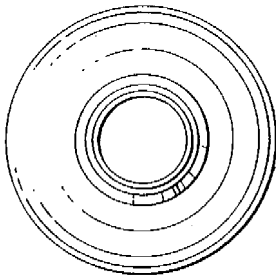
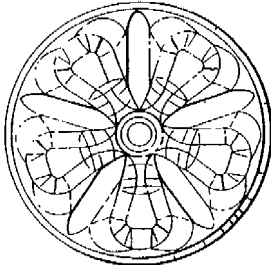
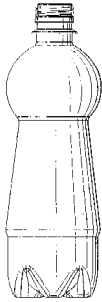

- 01 *Numéro d'enregistrement*
32628-00
Numéro, date et heure du dépôt
06376-00 27.11.2000 , 11.15
- 02 *Date d'échéance*
27.11.2015
- 03 *Nom du déposant*
RAUSCH S.P.R.L.
- 04 *Adresse (rue et numéro) du déposant*
24, rue Léopold de Swaef
- 05 *Code postal, localité et pays du déposant*
B-1070 Bruxelles,
Belgique
- 08 *Reproduction du dessin ou modèle*
VOIR REPRODUCTION(S)
- 11 *Indication du produit suivi de la (des) classe(s) et de la (des) sous-classe(s)*
Intercalaire (cl 19-02, 04, 99).

- 14 *Indication du nom du véritable créateur du dessin ou modèle*
FRECHÉ Luc
- 18 *Date de réception de la requête du renouvellement*
24.11.2010

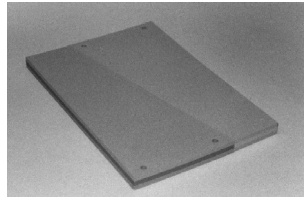

- 01 *Numéro d'enregistrement*
32734-00
Numéro, date et heure du dépôt
77789-00 06.12.2000 , 14.00
- 02 *Date d'échéance*
06.12.2015
- 03 *Nom du déposant*
Dart Industries Inc.,
Delaware corporation
- 04 *Adresse (rue et numéro) du déposant*
14901 S. Orange Blossom Trail
- 05 *Code postal, localité et pays du déposant*
Orlando, Florida 32837,
Etats-Unis d'Amérique
- 06 *Nom et adresse du mandataire ou indication de l'adresse postale du déposant*
Bureau Gevers S.A.
Holidaystraat 5
B-1831 Diegem
Belgique.
- 08 *Reproduction du dessin ou modèle*
VOIR REPRODUCTION(S)
- 11 *Indication du produit suivi de la (des) classe(s) et de la (des) sous-classe(s)*
Pinces pour pâtes alimentaires (cl 7-06).
- 13 *Droit de priorité visé à l'article 4 de la Convention de Paris pour la protection de la Propriété Industrielle*
Etats-Unis d'Amérique, le 21 06 2000, no. 29/125,306, LAMBRECHT Anke; CAUTEREELS Victor J.J.
- 14 *Indication du nom du véritable créateur du dessin ou modèle*
LAMBRECHT Anke; CAUTEREELS Victor J.J.
- 15 *Indication de l'ultime date pour l'ajournement de la publication*
21.06.2001
- 18 *Date de réception de la requête du renouvellement*
18.11.2010

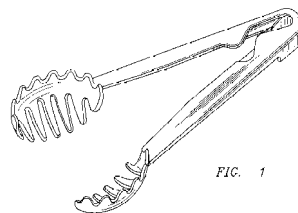

FIG. 2

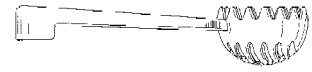

FIG. 3

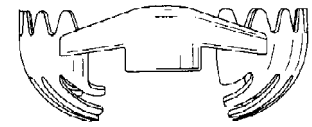

FIG. 4

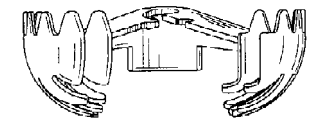

FIG. 5

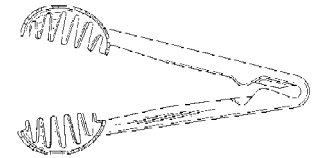

FIG. 6

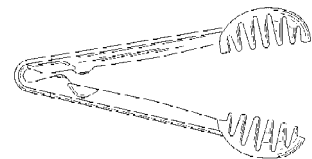
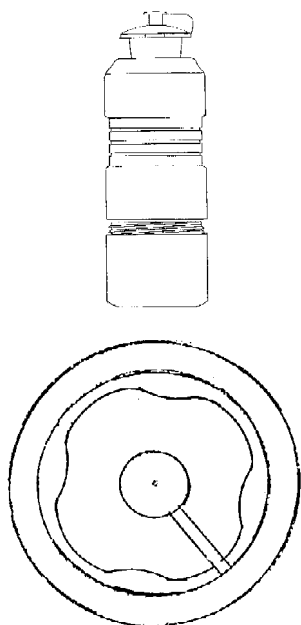
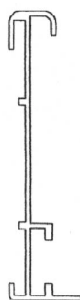
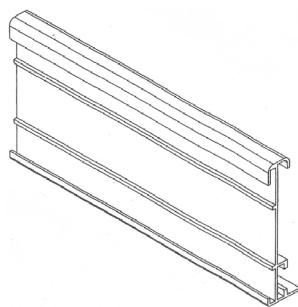
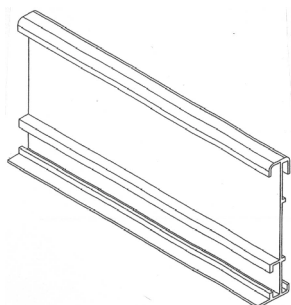

FIG. 7

- 01 *Numéro d'enregistrement*
32749-00
Numéro, date et heure du dépôt
06400-00 14.02.2001 , 14.00
- 02 *Date d'échéance*
14.02.2016
- 03 *Nom du déposant*
MARCHARGO Roberto
- 04 *Adresse (rue et numéro) du déposant*
Avenue du Château 8 bte 19
- 05 *Code postal, localité et pays du déposant*
1081 Bruxelles,
Belgique
- 08 *Reproduction du dessin ou modèle*
VOIR REPRODUCTION(S)
- 11 *Indication du produit suivi de la (des) classe(s) et de la (des) sous-classe(s)*
Gourde (cl 9-01).
- 14 *Indication du nom du véritable créateur du dessin ou modèle*
MACHARGO Roberto
- 18 *Date de réception de la requête du renouvellement*
05.08.2010



- 01 *Inschrijvingsnummer*
32840-00
Nummer en dagtekening (dag en uur) van het depot
77691-00 06.11.2000 , 24.00
- 02 *Vervaldatum*
06.11.2015
- 03 *Naam van de deposant*
Wevab B.V.
- 04 *Adres (straat en nummer) van de deposant*
Oosteindsepad 8
- 05 *Postcode, plaats en land van de deposant*
2661 EP Bergschenhoek, Nederland.
- 06 *Naam en adres van de gemachtigde of vermelding van het correspondentie-adres van de deposant*
Nederlandsch Octrooibureau
J.W. Frisolaan 13
2517 JS 's-Gravenhage
Nederland.
- 08 *Afbeelding van de tekening of het model*
ZIE AFBEELDING(EN)
- 11 *Vermelding van het voortbrengsel gevolgd door de aanduiding van de klasse(n) en onderklasse(n)*
Zijkantprofiel presentatietafel (kl 6-03, 06).
- 18 *Dagtekening van de aanvraag van de vernieuwing*
14.10.2010



- 01 *Numéro d'enregistrement*
32865-01
Numéro, date et heure du dépôt
77793-01 08.12.2000 , 11.35
- 02 *Date d'échéance*
08.12.2015
- 03 *Nom du déposant*
WAHL CLIPPER CORPORATION,
Illinois corporation
- 04 *Adresse (rue et numéro) du déposant*
2900 North Locust Street, P.O. Box 578
- 05 *Code postal, localité et pays du déposant*
Sterling, Illinois 61081-0578,
Etats-Unis d'Amérique
- 06 *Nom et adresse du mandataire ou indication de l'adresse postale du déposant*
Dennemeyer & Associates SA
55 rue des Bruyères
L-1274 Howald
Luxembourg.
- 08 *Reproduction du dessin ou modèle*
VOIR REPRODUCTION(S)
- 11 *Indication du produit suivi de la (des) classe(s) et de la (des) sous-classe(s)*
Couvercle de tondeuse à cheveux (cl 28-03).
- 14 *Indication du nom du véritable créateur du dessin ou modèle*
LONG Jason; LARSEN Duke
- 18 *Date de réception de la requête du renouvellement*
24.11.2010

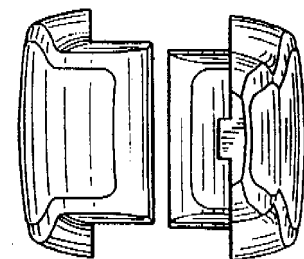
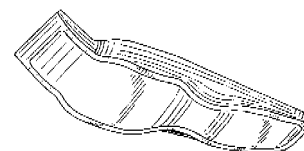
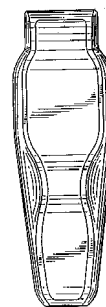

- 01 *Numéro d'enregistrement*
32865-02
Numéro, date et heure du dépôt
77793-02 08.12.2000 , 11.35
- 02 *Date d'échéance*
08.12.2015
- 03 *Nom du déposant*
WAHL CLIPPER CORPORATION,
Illinois corporation
- 04 *Adresse (rue et numéro) du déposant*
2900 North Locust Street, P.O. Box 578

- 05 *Code postal, localit  et pays du d posant*
Sterling, Illinois 61081-0578,
Etats-Unis d' Am rique
- 06 *Nom et adresse du mandataire ou indication
de l'adresse postale du d posant*
Denmeyer & Associates SA
55 rue des Bruy res
L-1274 Howald
Luxembourg.
- 08 *Reproduction du dessin ou mod le*
VOIR REPRODUCTION(S)
- 11 *Indication du produit suivi de la (des)
classe(s) et de la (des) sous-classe(s)*
Couvercle de tondeuse   cheveux (cl
28-03).
- 14 *Indication du nom du v ritable cr ateur du
dessin ou mod le*
LONG Jason; LARSEN Duke
- 18 *Date de r ception de la requ te du renouvel-
lement*
24.11.2010

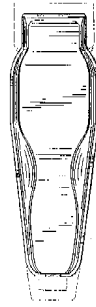
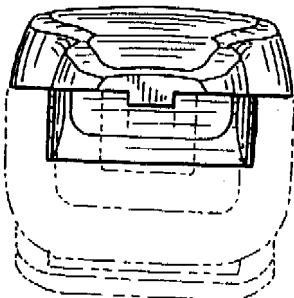
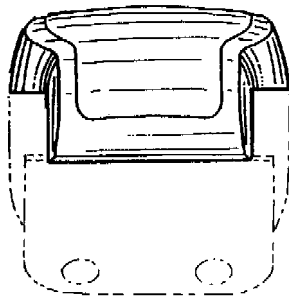
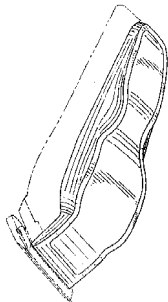
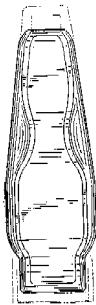

- 01 *Num ro d'enregistrement*
32871-01

Num ro, date et heure du d p t
77812-01 13.12.2000 , 11.15

- 02 *Date d' ch ance*
13.12.2015

- 03 *Nom du d posant*
**THE PROCTER & GAMBLE
COMPANY, Ohio Corporation**

- 04 *Adresse (rue et num ro) du d posant*
One Procter & Gamble Plaza

- 05 *Code postal, localit  et pays du d posant*
Cincinnati - Ohio 45202,
Etats-Unis d' Am rique

- 06 *Nom et adresse du mandataire ou indication
de l'adresse postale du d posant*
Bureau Gevers S.A.
Holidaystraat 5
B-1831 Diegem
Belgique.

- 08 *Reproduction du dessin ou mod le*
VOIR REPRODUCTION(S)

- 11 *Indication du produit suivi de la (des)
classe(s) et de la (des) sous-classe(s)*
Coussinet pour sein (cl 5-06; 28-03).

- 13 *Droit de priorit  vis    l'article 4 de la Con-
vention de Paris pour la protection de la Pro-
pri t  Industrielle*
Grande-Bretagne, le 30 06 2000, no.
2093904, The Procter & Gamble Com-
pany.

- 14 *Indication du nom du v ritable cr ateur du
dessin ou mod le*
ELLIOTT Russell Phillip; DUKE
Roland Philip; CAVUTO Rosetta;
CARLUCCI Giovanni

- 18 *Date de r ception de la requ te du renouvel-
lement*
25.11.2010

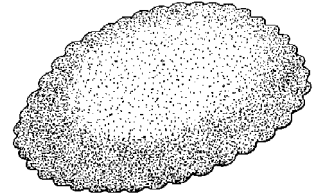
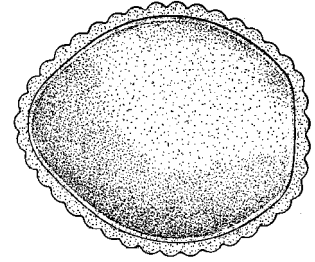

- 01 *Num ro d'enregistrement*
32871-02

Num ro, date et heure du d p t
77812-02 13.12.2000 , 11.15

- 02 *Date d' ch ance*
13.12.2015

- 03 *Nom du d posant*
**THE PROCTER & GAMBLE
COMPANY, Ohio Corporation**

- 04 *Adresse (rue et num ro) du d posant*
One Procter & Gamble Plaza

- 05 *Code postal, localit  et pays du d posant*
Cincinnati - Ohio 45202,
Etats-Unis d' Am rique

- 06 *Nom et adresse du mandataire ou indication
de l'adresse postale du d posant*
Bureau Gevers S.A.
Holidaystraat 5
B-1831 Diegem
Belgique.

- 08 *Reproduction du dessin ou mod le*
VOIR REPRODUCTION(S)

- 11 *Indication du produit suivi de la (des)
classe(s) et de la (des) sous-classe(s)*
Coussinet pour sein (cl 5-06; 28-03).

- 13 *Droit de priorit  vis    l'article 4 de la Con-
vention de Paris pour la protection de la Pro-
pri t  Industrielle*
Grande-Bretagne, le 30 06 2000, no.
2093904, The Procter & Gamble Com-
pany.

- 14 *Indication du nom du v ritable cr ateur du
dessin ou mod le*
ELLIOTT Russell Phillip; DUKE
Roland Philip; CAVUTO Rosetta;
CARLUCCI Giovanni

- 18 *Date de réception de la requête du renouvellement*
25.11.2010

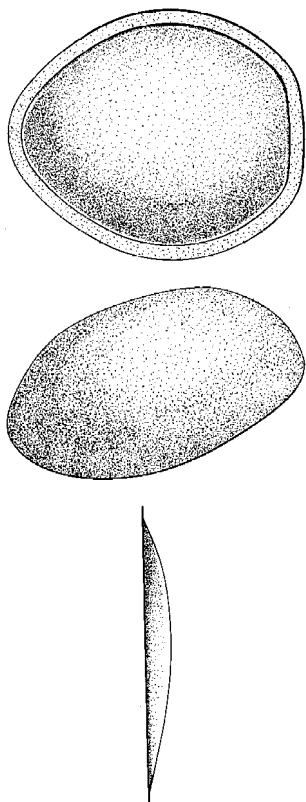

- 01 *Numéro d'enregistrement*
32871-03
Numéro, date et heure du dépôt
77812-03 13.12.2000, 11.15
- 02 *Date d'échéance*
13.12.2015
- 03 *Nom du déposant*
THE PROCTER & GAMBLE
COMPANY, Ohio Corporation
- 04 *Adresse (rue et numéro) du déposant*
One Procter & Gamble Plaza
- 05 *Code postal, localité et pays du déposant*
Cincinnati - Ohio 45202,
Etats-Unis d'Amérique
- 06 *Nom et adresse du mandataire ou indication de l'adresse postale du déposant*
Bureau Gevers S.A.
Holidaystraat 5
B-1831 Diegem
Belgique.
- 08 *Reproduction du dessin ou modèle*
VOIR REPRODUCTION(S)
- 11 *Indication du produit suivi de la (des) classe(s) et de la (des) sous-classe(s)*
Coussinet pour sein (cl 5-06; 28-03).
- 13 *Droit de priorité visé à l'article 4 de la Convention de Paris pour la protection de la Propriété Industrielle*
Grande-Bretagne, le 30 06 2000, no. 2093904, The Procter & Gamble Company.

- 14 *Indication du nom du véritable créateur du dessin ou modèle*
ELLIOTT Russell Phillip; DUKE
Roland Philip; CAVUTO Rosetta;
CARLUCCI Giovanni

- 18 *Date de réception de la requête du renouvellement*
25.11.2010

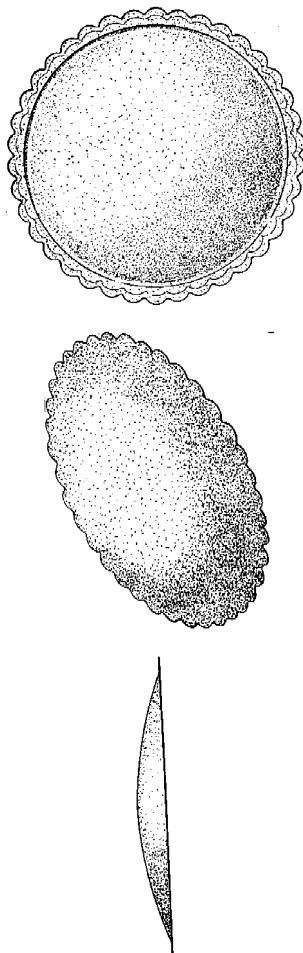

- 01 *Numéro d'enregistrement*
32871-04
Numéro, date et heure du dépôt
77812-04 13.12.2000, 11.15
- 02 *Date d'échéance*
13.12.2015
- 03 *Nom du déposant*
THE PROCTER & GAMBLE
COMPANY, Ohio Corporation
- 04 *Adresse (rue et numéro) du déposant*
One Procter & Gamble Plaza
- 05 *Code postal, localité et pays du déposant*
Cincinnati - Ohio 45202,
Etats-Unis d'Amérique
- 06 *Nom et adresse du mandataire ou indication de l'adresse postale du déposant*
Bureau Gevers S.A.
Holidaystraat 5
B-1831 Diegem
Belgique.
- 08 *Reproduction du dessin ou modèle*
VOIR REPRODUCTION(S)

- 11 *Indication du produit suivi de la (des) classe(s) et de la (des) sous-classe(s)*
Coussinet pour sein (cl 5-06; 28-03).

- 13 *Droit de priorité visé à l'article 4 de la Convention de Paris pour la protection de la Propriété Industrielle*
Grande-Bretagne, le 30 06 2000, no. 2093904, The Procter & Gamble Company.

- 14 *Indication du nom du véritable créateur du dessin ou modèle*
ELLIOTT Russell Phillip; DUKE
Roland Philip; CAVUTO Rosetta;
CARLUCCI Giovanni

- 18 *Date de réception de la requête du renouvellement*
25.11.2010

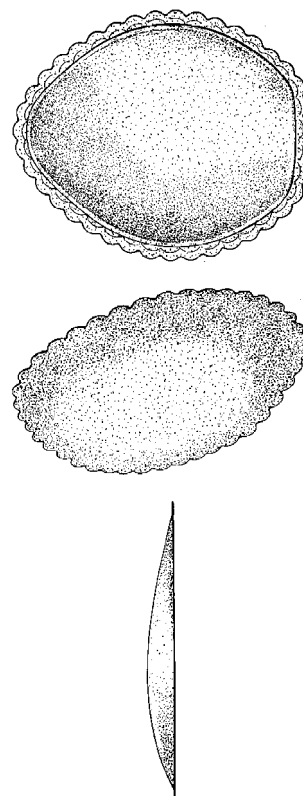

- 01 *Numéro d'enregistrement*
32871-05
Numéro, date et heure du dépôt
77812-05 13.12.2000, 11.15
- 02 *Date d'échéance*
13.12.2015
- 03 *Nom du déposant*
THE PROCTER & GAMBLE
COMPANY, Ohio Corporation
- 04 *Adresse (rue et numéro) du déposant*
One Procter & Gamble Plaza
- 05 *Code postal, localité et pays du déposant*
Cincinnati - Ohio 45202,
Etats-Unis d'Amérique
- 06 *Nom et adresse du mandataire ou indication de l'adresse postale du déposant*
Bureau Gevers S.A.
Holidaystraat 5
B-1831 Diegem
Belgique.

- 08 *Reproduction du dessin ou modèle*
VOIR REPRODUCTION(S)
- 11 *Indication du produit suivi de la (des) classe(s) et de la (des) sous-classe(s)*
Coussinet pour sein (cl 5-06; 28-03).
- 13 *Droit de priorité visé à l'article 4 de la Convention de Paris pour la protection de la Propriété Industrielle*
Grande-Bretagne, le 30 06 2000, no. 2093904, The Procter & Gamble Company.
- 14 *Indication du nom du véritable créateur du dessin ou modèle*
ELLIOTT Russell Phillip; DUKE Roland Philip; CAVUTO Rosetta; CARLUCCI Giovanni
- 18 *Date de réception de la requête du renouvellement*
25.11.2010

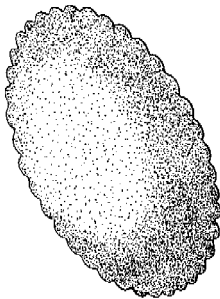
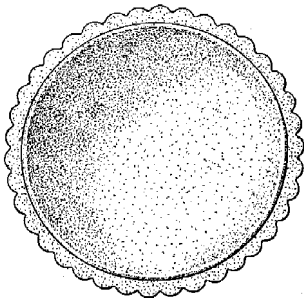

- 01 *Inschrijvingsnummer*
32913-00

Nummer en dagtekening (dag en uur) van het depot
77618-00 17.10.2000, 24.00

- 02 *Vervaldatum*
17.10.2015
- 03 *Naam van de deposant*
Sanyo Electric Co., Ltd.
- 04 *Adres (straat en nummer) van de deposant*
5-5, Keihanondori 2-chome,
Moriguchi-shi

- 05 *Postcode, plaats en land van de deposant*
Osaka-fu,
Japan
- 06 *Naam en adres van de gemachtigde of vermelding van het correspondentie-adres van de deposant*
Cabinet Chaillot
Avenue de l'Agent Sarre 16/20, BP 74
92703 Colombes Cedex
Frankrijk.
- 08 *Afbeelding van de tekening of het model*
ZIE AFBELDING(EN)
- 11 *Vermelding van het voortbrengsel gevolgd door de aanduiding van de klasse(n) en onderklasse(n)*
Bottelmachine voor tabletten (kl 20-01; 28-01).
- 12 *Beschrijving van de kenmerkende eigenschappen van het nieuwe uiterlijk van het voortbrengsel; in voorkomend geval, vermelding van de onderdelen van de tekening of het model waarop de kleuren betrekking hebben*
Fig. 1: perspectivisch aanzicht van linksboven; fig. 2: vooraanzicht; fig. 3: bovenaanzicht; fig. 4: rechter zij-aanzicht; fig. 5: linker zij-aanzicht; fig. 6: achteraanzicht; fig. 7: onderaanzicht; fig. 8: perspectivisch aanzicht.
- 13 *Recht van voorrang als bedoeld in artikel 4 van het verdrag van Parijs tot bescherming van de Industriële Eigendom*
Japan, nr. 2000-11257, le 27 04 2000, Sanyo Electric Co., Ltd.
- 14 *Vermelding van de naam van de werkelijke ontwerper van de tekening*
OKAMOTO Yasutoshi; MOCHIZUKI Akihiro
- 18 *Dagtekening van de aanvraag van de vernieuwing*
09.09.2010

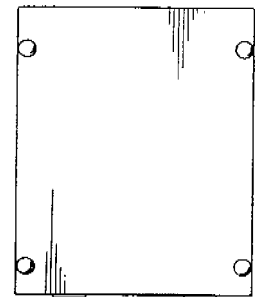
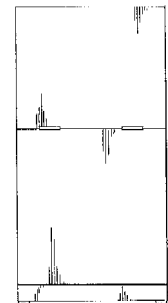
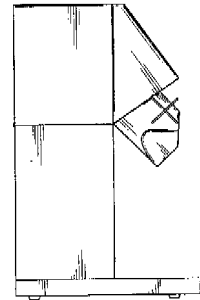
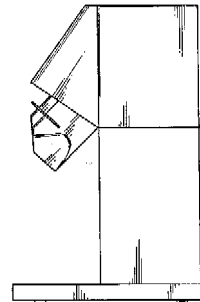
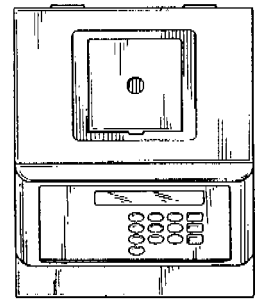
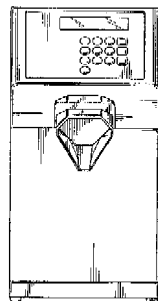
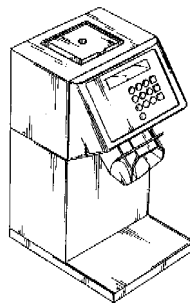

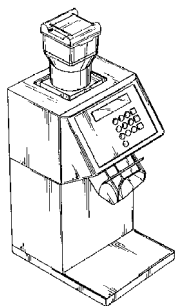

- 01 *Inschrijvingsnummer*
32918-00
Nummer en dagtekening (dag en uur) van het depot
77723-00 08.12.2000 , 15.55
- 02 *Vervaldatum*
08.12.2015
- 03 *Naam van de deposant*
Polypipe Bathroom & Kitchen Products Ltd
- 04 *Adres (straat en nummer) van de deposant*
Victoria Works, Saxon Street
- 05 *Postcode, plaats en land van de deposant*
Denton, Manchester M34 3AB, Groot-Brittannië
- 06 *Naam en adres van de gemachtigde of vermelding van het correspondentie-adres van de deposant*
Cabinet Chaillot
Avenue de l'Agent Sarre 16/20, BP 74 92703 Colombes Cedex Frankrijk.
- 08 *Afbeelding van de tekening of het model*
ZIE AFBEELDING(EN)
- 11 *Vermelding van het voortbrengsel gevolgd door de aanduiding van de klasse(n) en onderklasse(n)*
Toiletbril met deksel (kl 23-02).
- 18 *Dagtekening van de aanvraag van de vernieuwing*
22.10.2010

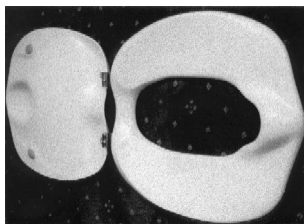
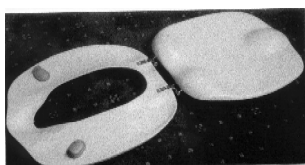

- 01 *Inschrijvingsnummer*
32931-00
Nummer en dagtekening (dag en uur) van het depot
77774-00 30.11.2000 , 15.15
- 02 *Vervaldatum*
30.11.2015
- 03 *Naam van de deposant*
Lock & Lock Co., Ltd.
- 04 *Adres (straat en nummer) van de deposant*
386 Gasan-Li, Seonjang-myun, Asan-si
- 05 *Postcode, plaats en land van de deposant*
Chungcheongnam-do, Republiek Korea
- 06 *Naam en adres van de gemachtigde of vermelding van het correspondentie-adres van de deposant*
Cabinet Chaillot
Avenue de l'Agent Sarre 16/20, BP 74 92703 Colombes Cedex Frankrijk.
- 08 *Afbeelding van de tekening of het model*
ZIE AFBEELDING(EN)
- 11 *Vermelding van het voortbrengsel gevolgd door de aanduiding van de klasse(n) en onderklasse(n)*
Houder (trommel) (kl 7-07; 09-03).
- 12 *Beschrijving van de kenmerkende eigenschappen van het nieuwe uiterlijk van het voortbrengsel; in voorkomend geval, vermelding van de onderdelen van de tekening of het model waarop de kleuren betrekking hebben*
Fig. 1: perspectiefisch aanzicht; fig. 2: zij-aanzicht (lange zijde); fig. 3: zij-aanzicht (korte zijde); fig. 4: bovenaanzicht; fig. 5: onderaanzicht; fig. 6: doorsnede volgens lijn A-A in fig. 2; fig. 7: doorsnede volgens lijn B-B in figuur 2.
- 13 *Recht van voorrang als bedoeld in artikel 4 van het verdrag van Parijs tot bescherming van de Industriële Eigendom*
Zuid-Korea, nr. 2000-18547, dd. 15 07 2000, Hana Cobi Co., Ltd. KIM Chang-Ho
- 18 *Dagtekening van de aanvraag van de vernieuwing*
08.10.2010

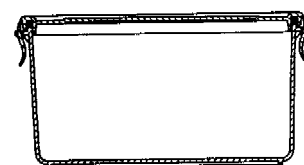
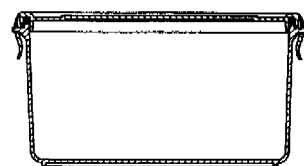
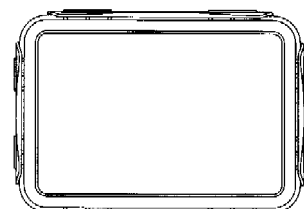
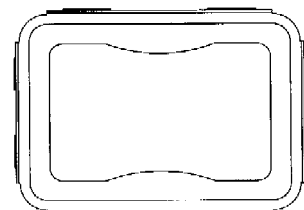
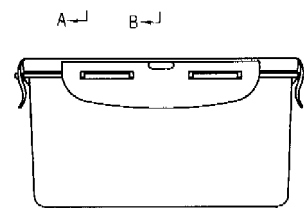
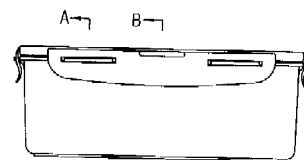
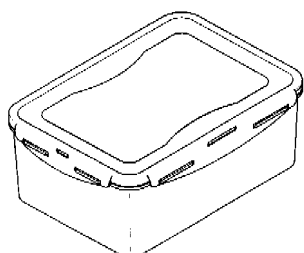

- 01 *Inschrijvingsnummer*
33001-00
Nummer en dagtekening (dag en uur) van het depot
77633-00 20.10.2000 , 11.40
- 02 *Vervaldatum*
20.10.2015
- 03 *Naam van de deposant*
Kyocera Corporation
- 04 *Adres (straat en nummer) van de deposant*
6 Takeda Tobadono-cho
- 05 *Postcode, plaats en land van de deposant*
Fushimi-ku, Kyoto, 612-8501 Japan
- 06 *Naam en adres van de gemachtigde of vermelding van het correspondentie-adres van de deposant*
Cabinet Chaillot
Avenue de l'Agent Sarre 16/20, BP 74

92703 Colombes Cedex
Frankrijk.

- 08 *Afbeelding van de tekening of het model*
ZIE AFBEELDING(EN)
- 11 *Vermelding van het voortbrengsel gevolgd door de aanduiding van de klasse(n) en onderklasse(n)*
Tonercassette (kl 14-02; 16-03; 18-02).
- 13 *Recht van voorrang als bedoeld in artikel 4 van het verdrag van Parijs tot bescherming van de Industriële Eigendom*
Japan, dd. 24 05 2000, nr. 2000-13748, Kyocera Corporation.
- 14 *Vermelding van de naam van de werkelijke ontwerper van de tekening*
NISHIMURA Toshinori
- 18 *Dagtekening van de aanvraag van de vernieuwing*
09.09.2010

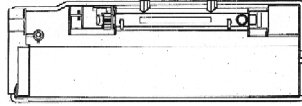
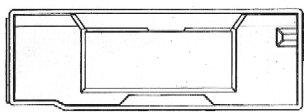
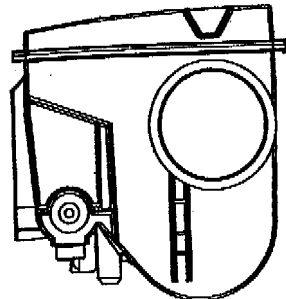
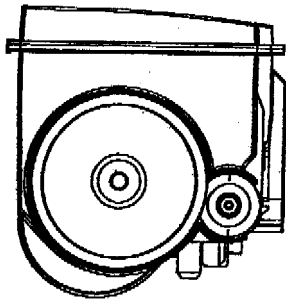
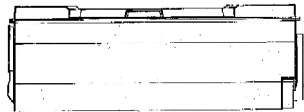
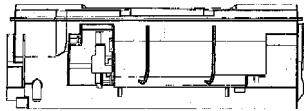
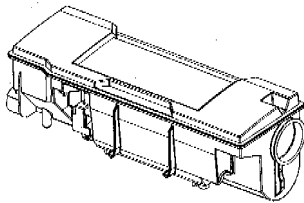

- 01 *Inschrijvingsnummer*
33002-01
Nummer en dagtekening (dag en uur) van het depot
77649-01 20.10.2000 , 24.00
- 02 *Vervaldatum*
20.10.2015
- 03 *Naam van de deposant*
ASSA ABLOY,
naamloze vennootschap
- 04 *Adres (straat en nummer) van de deposant*
Canadalaan 73
- 05 *Postcode, plaats en land van de deposant*
8620 Nieuwpoort,
België
- 06 *Naam en adres van de gemachtigde of vermelding van het correspondentie-adres van de deposant*
Bureau Gevers N.V.
Holidaystraat 5
B-1831 Diegem
België.
- 08 *Afbeelding van de tekening of het model*
ZIE AFBEELDING(EN)
- 11 *Vermelding van het voortbrengsel gevolgd door de aanduiding van de klasse(n) en onderklasse(n)*
Scharnier (kl 8-06).
- 18 *Dagtekening van de aanvraag van de vernieuwing*
30.09.2010

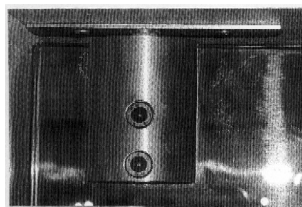
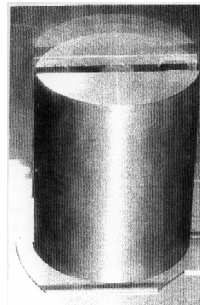

- 01 *Inschrijvingsnummer*
33002-02
Nummer en dagtekening (dag en uur) van het depot
77649-02 20.10.2000 , 24.00
- 02 *Vervaldatum*
20.10.2015

- 03 *Naam van de deposant*
ASSA ABLOY,
naamloze vennootschap
- 04 *Adres (straat en nummer) van de deposant*
Canadalaan 73
- 05 *Postcode, plaats en land van de deposant*
8620 Nieuwpoort,
België
- 06 *Naam en adres van de gemachtigde of vermelding van het correspondentie-adres van de deposant*
Bureau Gevers N.V.
Holidaystraat 5
B-1831 Diegem
België.
- 08 *Afbeelding van de tekening of het model*
ZIE AFBEELDING(EN)
- 11 *Vermelding van het voortbrengsel gevolgd door de aanduiding van de klasse(n) en onderklasse(n)*
Loopwagen voor glazen schuifdeur (kl 8-06).
- 18 *Dagtekening van de aanvraag van de vernieuwing*
30.09.2010

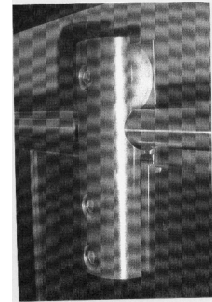

- 01 *Inschrijvingsnummer*
33002-03
Nummer en dagtekening (dag en uur) van het depot
77649-03 20.10.2000 , 24.00
- 02 *Vervaldatum*
20.10.2015
- 03 *Naam van de deposant*
ASSA ABLOY,
naamloze vennootschap
- 04 *Adres (straat en nummer) van de deposant*
Canadalaan 73
- 05 *Postcode, plaats en land van de deposant*
8620 Nieuwpoort,
België
- 06 *Naam en adres van de gemachtigde of vermelding van het correspondentie-adres van de deposant*
Bureau Gevers N.V.
Holidaystraat 5
B-1831 Diegem
België.
- 08 *Afbeelding van de tekening of het model*
ZIE AFBEELDING(EN)
- 11 *Vermelding van het voortbrengsel gevolgd door de aanduiding van de klasse(n) en onderklasse(n)*
Deurdruwer (handgreep) (kl 8-06).
- 18 *Dagtekening van de aanvraag van de vernieuwing*
30.09.2010

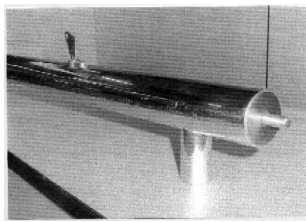

01 *Inschrijvingsnummer*

33003-01

Nummer en dagtekening (dag en uur) van het depot

77708-01 10.11.2000 , 24.00

02 *Vervaldatum*

10.11.2015

03 *Naam van de deposant*

Rexam Closure Systems Inc., Delaware corporation

04 *Adres (straat en nummer) van de deposant*
1899 N. Wilkinson Way

05 *Postcode, plaats en land van de deposant*
Perrysburg Ohio 43551,
Nederland

06 *Naam en adres van de gemachtigde of vermelding van het correspondentie-adres van de deposant*

Haagsch Octrooibureau
Breitnerlaan 146
2596 HG 's-Gravenhage
Nederland.

08 *Afbeelding van de tekening of het model*

ZIE AFBEELDING(EN)

11 *Vermelding van het voortbrengsel gevolgd door de aanduiding van de klasse(n) en onderklasse(n)*

Dop (kl 9-07).

13 *Recht van voorrang als bedoeld in artikel 4 van het verdrag van Parijs tot bescherming van de Industriële Eigendom*

Australië, dd. 12 05 2000, nr. 142356,
Closures and Packaging Services Limited.

14 *Vermelding van de naam van de werkelijke ontwerper van de tekening*

DRUITT, Rodney Malcolm

18 *Dagtekening van de aanvraag van de vernieuwing*

02.11.2010

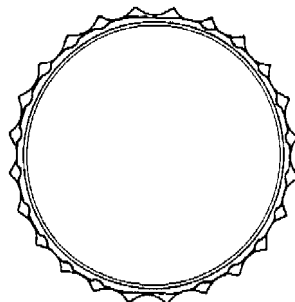
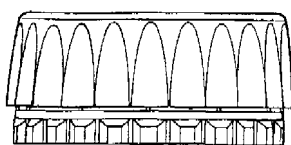
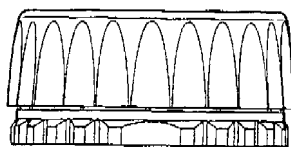
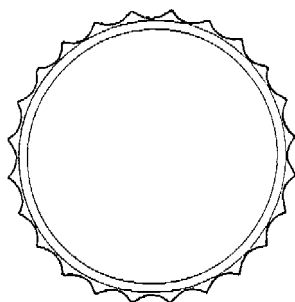
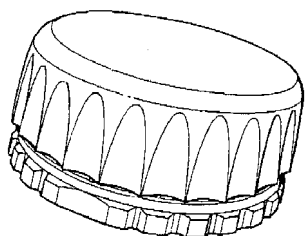

01 *Inschrijvingsnummer*

33003-02

Nummer en dagtekening (dag en uur) van het depot

77708-02 10.11.2000 , 24.00

02 *Vervaldatum*

10.11.2015

03 *Naam van de deposant*

Rexam Closure Systems Inc., Delaware corporation

04 *Adres (straat en nummer) van de deposant*
1899 N. Wilkinson Way

05 *Postcode, plaats en land van de deposant*
Perrysburg Ohio 43551,
Nederland

06 *Naam en adres van de gemachtigde of vermelding van het correspondentie-adres van de deposant*

Haagsch Octrooibureau
Breitnerlaan 146
2596 HG 's-Gravenhage
Nederland.

08 *Afbeelding van de tekening of het model*

ZIE AFBEELDING(EN)

11 *Vermelding van het voortbrengsel gevolgd door de aanduiding van de klasse(n) en onderklasse(n)*

Dop (kl 9-07).

14 *Vermelding van de naam van de werkelijke ontwerper van de tekening*

DRUITT, Rodney Malcolm

18 *Dagtekening van de aanvraag van de vernieuwing*

02.11.2010

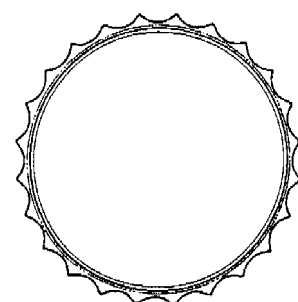
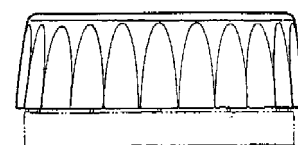
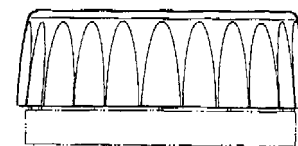
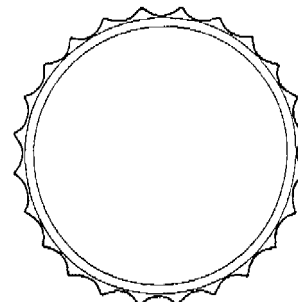
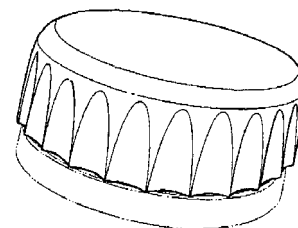

01 *Inschrijvingsnummer*

33003-03

Nummer en dagtekening (dag en uur) van het depot

77708-03 10.11.2000 , 24.00

02 *Vervaldatum*

10.11.2015

03 *Naam van de deposant*

Rexam Closure Systems Inc., Delaware corporation

04 *Adres (straat en nummer) van de deposant*
1899 N. Wilkinson Way

- 05 *Postcode, plaats en land van de deposant*
Perrysburg Ohio 43551,
Nederland
- 06 *Naam en adres van de gemachtigde of vermelding van het correspondentie-adres van de deposant*
Haagsch Octrooibureau
Breitnerlaan 146
2596 HG 's-Gravenhage
Nederland.
- 08 *Afbeelding van de tekening of het model*
ZIE AFBEELDING(EN)
- 11 *Vermelding van het voortbrengsel gevolgd door de aanduiding van de klasse(n) en onderklasse(n)*
Dop (kl 9-07).
- 14 *Vermelding van de naam van de werkelijke ontwerper van de tekening*
DRUITT, Rodney Malcolm
- 18 *Dagtekening van de aanvraag van de vernieuwing*
02.11.2010

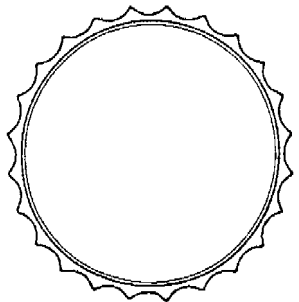
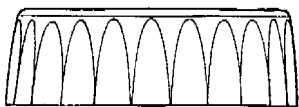
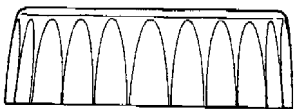
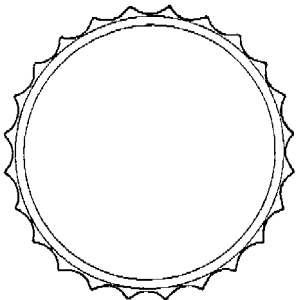
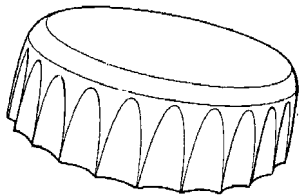

- 01 *Numéro d'enregistrement*
33014-01

- Numéro, date et heure du dépôt*
77937-01 24.01.2001 , 11.45
- 02 *Date d'échéance*
24.01.2016
- 03 *Nom du déposant*
Partex Marking Systems AB
- 04 *Adresse (rue et numéro) du déposant*
Tore Lööfgatan 1
- 05 *Code postal, localité et pays du déposant*
S-547 22 Gullspang,
Suède
- 06 *Nom et adresse du mandataire ou indication de l'adresse postale du déposant*
Bureau Gevers S.A.
Holidaystraat 5
B-1831 Diegem
Belgique.
- 08 *Reproduction du dessin ou modèle*
VOIR REPRODUCTION(S)
- 11 *Indication du produit suivi de la (des) classe(s) et de la (des) sous-classe(s)*
Gaine/goulotte pour fils électriques (cl 13-03).
- 13 *Droit de priorité visé à l'article 4 de la Convention de Paris pour la protection de la Propriété Industrielle*
Suède, le 08 08 2000, no. 00-1401, Partex Marking Systems AB.
- 14 *Indication du nom du véritable créateur du dessin ou modèle*
GUNNAR Mellgren
- 18 *Date de réception de la requête du renouvellement*
25.11.2010

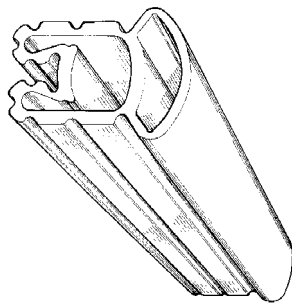

- 01 *Numéro d'enregistrement*
33014-02
- Numéro, date et heure du dépôt*
77937-02 24.01.2001 , 11.45
- 02 *Date d'échéance*
24.01.2016
- 03 *Nom du déposant*
Partex Marking Systems AB
- 04 *Adresse (rue et numéro) du déposant*
Tore Lööfgatan 1
- 05 *Code postal, localité et pays du déposant*
S-547 22 Gullspang,
Suède
- 06 *Nom et adresse du mandataire ou indication de l'adresse postale du déposant*
Bureau Gevers S.A.
Holidaystraat 5
B-1831 Diegem
Belgique.
- 08 *Reproduction du dessin ou modèle*
VOIR REPRODUCTION(S)

- 11 *Indication du produit suivi de la (des) classe(s) et de la (des) sous-classe(s)*
Gaine/goulotte pour fils électriques (cl 13-03).
- 13 *Droit de priorité visé à l'article 4 de la Convention de Paris pour la protection de la Propriété Industrielle*
Suède, le 08 08 2000, no. 00-1400, Partex Marking Systems AB.
- 14 *Indication du nom du véritable créateur du dessin ou modèle*
GUNNAR Mellgren
- 18 *Date de réception de la requête du renouvellement*
25.11.2010

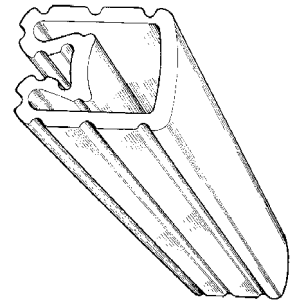

- 01 *Inschrijvingsnummer*
33038-00
- Nummer en dagtekening (dag en uur) van het depot*
77636-00 19.10.2000 , 11.30
- 02 *Vervaldatum*
19.10.2015
- 03 *Naam van de deposant*
Kyocera Corporation;
Kyocera Mita Corporation,
2-28, 1-chome, Tamatsukuri, Chuo-ku,
Osaka
- 04 *Adres (straat en nummer) van de deposant*
6 Takeda Tobadono-cho, Fushimi-ku
- 05 *Postcode, plaats en land van de deposant*
Kyoto 612-8501,
Japan
- 06 *Naam en adres van de gemachtigde of vermelding van het correspondentie-adres van de deposant*
Cabinet Chaillot
Avenue de l'Agent Sarre 16/20, BP 74
92703 Colombes Cedex
Frankrijk.
- 08 *Afbeelding van de tekening of het model*
ZIE AFBEELDING(EN)
- 11 *Vermelding van het voortbrengsel gevolgd door de aanduiding van de klasse(n) en onderklasse(n)*
Tonercassette (kl 14-02; 16-03; 18-02).
- 13 *Recht van voorrang als bedoeld in artikel 4 van het verdrag van Parijs tot bescherming van de Industriële Eigendom*
Japan, dd. 21 04 2000, nr. 2000-14416,
Kyocera Corporation; Kyocera Mita Corporation.
- 14 *Vermelding van de naam van de werkelijke ontwerper van de tekening*
MEASHIMA Masanobu

- 18 Dagtekening van de aanvraag van de vernieuwing
09.09.2010

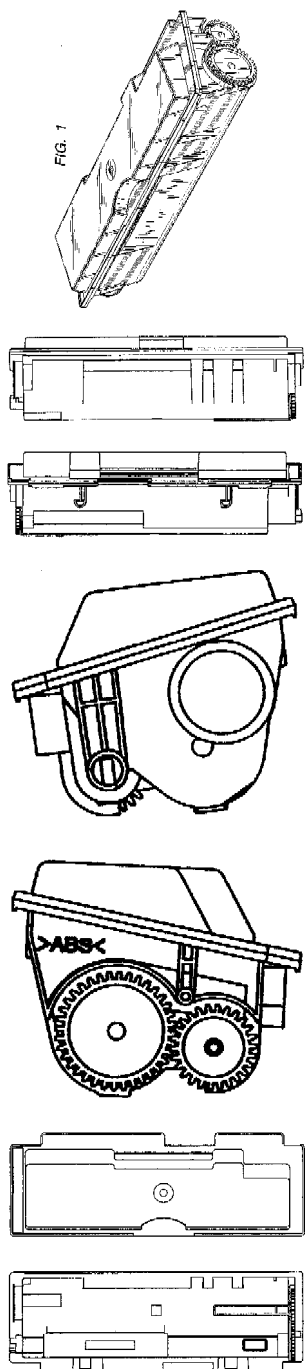

- 01 Inschrijvingsnummer
33070-01

Nummer en dagtekening (dag en uur) van het depot

78006-01 13.02.2001 , 10.00

- 02 Vervaldatum
13.02.2016

- 03 Naam van de deposant
Pallet-Centrale Groep B.V.,
Houtsnipweg 2,
4791 PC Klundert

- 04 Adres (straat en nummer) van de deposant
Postbus 6090

- 05 Postcode, plaats en land van de deposant
4780 LX Moerdijk,
Nederland

- 06 Naam en adres van de gemachtigde of vermelding van het correspondentie-adres van de deposant

Exter Polak & Charlouis B.V.
Sir Winston Churchillaan 295 A
2288 DC Rijswijk
Nederland.

- 08 Afbeelding van de tekening of het model
ZIE AFBEELDING(EN)

- 11 Vermelding van het voortbrengsel gevolgd door de aanduiding van de klasse(n) en onderklasse(n)

Pallet accessoire (cl 9-08).

- 18 Dagtekening van de aanvraag van de vernieuwing
18.11.2010

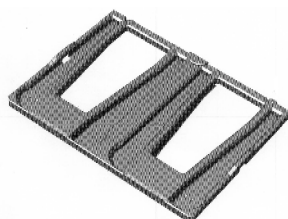

1.1

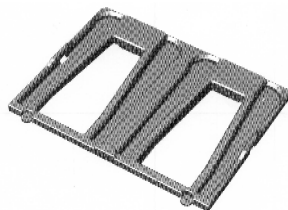

1.2

- 01 Inschrijvingsnummer
33070-02

Nummer en dagtekening (dag en uur) van het depot

78006-02 13.02.2001 , 10.00

- 02 Vervaldatum
13.02.2016

- 03 Naam van de deposant
Pallet-Centrale Groep B.V.,
Houtsnipweg 2,
4791 PC Klundert

- 04 Adres (straat en nummer) van de deposant
Postbus 6090

- 05 Postcode, plaats en land van de deposant
4780 LX Moerdijk,
Nederland

- 06 Naam en adres van de gemachtigde of vermelding van het correspondentie-adres van de deposant

Exter Polak & Charlouis B.V.
Sir Winston Churchillaan 295 A
2288 DC Rijswijk
Nederland.

- 08 Afbeelding van de tekening of het model
ZIE AFBEELDING(EN)

- 11 Vermelding van het voortbrengsel gevolgd door de aanduiding van de klasse(n) en onderklasse(n)

Pallet accessoire (cl 9-08).

- 18 Dagtekening van de aanvraag van de vernieuwing
18.11.2010

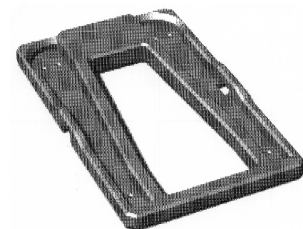

- 01 Inschrijvingsnummer
33113-02

Nummer en dagtekening (dag en uur) van het depot

77603-02 12.10.2000 , 14.10

- 02 Vervaldatum
12.10.2015

- 03 Naam van de deposant
JOEL CLAISSE ET ASSOCIES,
coöperatieve vennootschap met
beperkte aansprakelijkheid

- 04 Adres (straat en nummer) van de deposant
avenue Wielemans Ceuppens 45

- 05 Postcode, plaats en land van de deposant
1190 Brussel,
België

- 06 Naam en adres van de gemachtigde of vermelding van het correspondentie-adres van de deposant

Philips Intellectual Property &
Standards
High Tech Campus 44
5656 AE Eindhoven
Nederland.

- 08 Afbeelding van de tekening of het model
ZIE AFBEELDING(EN)

- 11 Vermelding van het voortbrengsel gevolgd door de aanduiding van de klasse(n) en onderklasse(n)

Armatuur met lamp (kl 26-04, 05).

- 18 Dagtekening van de aanvraag van de vernieuwing
04.10.2010

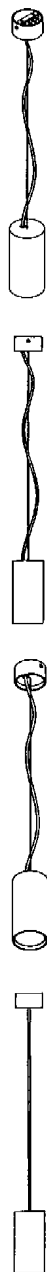

01 *Inschrijvingsnummer*
33113-03

Nummer en dagtekening (dag en uur) van het depot

77603-03 12.10.2000 , 14.10

02 *Vervaldatum*
12.10.2015

03 *Naam van de deposant*
JOEL CLAISSE ET ASSOCIES,
coöperatieve vennootschap met
beperkte aansprakelijkheid

04 *Adres (straat en nummer) van de deposant*
avenue Wielemans Ceuppens 45

05 *Postcode, plaats en land van de deposant*
1190 Brussel,
België

06 *Naam en adres van de gemachtigde of vermelding van het correspondentie-adres van de deposant*

Philips Intellectual Property &
Standards
High Tech Campus 44
5656 AE Eindhoven
Nederland.

08 *Afbeelding van de tekening of het model*
ZIE AFBEELDING(EN)

11 *Vermelding van het voortbrengsel gevolgd door de aanduiding van de klasse(n) en onderklasse(n)*

Armatuur met lamp (kl 26-04, 05).

18 *Dagtekening van de aanvraag van de vernieuwing*

04.10.2010



01 *Inschrijvingsnummer*
33114-01

Nummer en dagtekening (dag en uur) van het depot

77604-01 12.10.2000 , 14.00

02 *Vervaldatum*
12.10.2015

03 *Naam van de deposant*
Vincent Van Duysen

04 *Adres (straat en nummer) van de deposant*
Solvijnstraat 3

05 *Postcode, plaats en land van de deposant*
2018 Antwerpen,
België

06 *Naam en adres van de gemachtigde of vermelding van het correspondentie-adres van de deposant*

Philips Intellectual Property &
Standards
High Tech Campus 44
5656 AE Eindhoven
Nederland.

08 *Afbeelding van de tekening of het model*
ZIE AFBEELDING(EN)

11 *Vermelding van het voortbrengsel gevolgd door de aanduiding van de klasse(n) en onderklasse(n)*

Armatuur met lamp (kl 26-04, 05).

18 *Dagtekening van de aanvraag van de vernieuwing*

04.10.2010

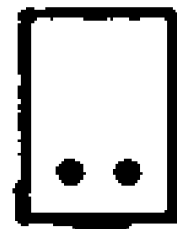
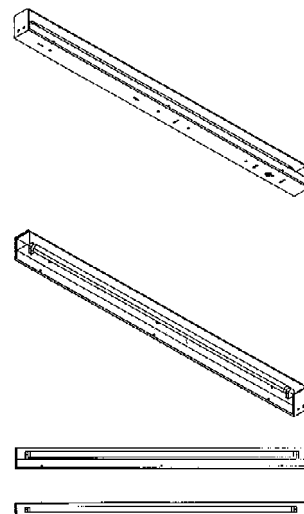

01 *Inschrijvingsnummer*
33114-02

Nummer en dagtekening (dag en uur) van het depot

77604-02 12.10.2000 , 14.00

- 02 *Vervaldatum*
12.10.2015
- 03 *Naam van de deposant*
Vincent Van Duysen
- 04 *Adres (straat en nummer) van de deposant*
Solvijnstraat 3
- 05 *Postcode, plaats en land van de deposant*
2018 Antwerpen,
België
- 06 *Naam en adres van de gemachtigde of vermelding van het correspondentie-adres van de deposant*
Philips Intellectual Property & Standards
High Tech Campus 44
5656 AE Eindhoven
Nederland.
- 08 *Afbeelding van de tekening of het model*
ZIE AFBEELDING(EN)
- 11 *Vermelding van het voortbrengsel gevolgd door de aanduiding van de klasse(n) en onderklasse(n)*
Armatuur met lamp (kl 26-04, 05).
- 18 *Dagtekening van de aanvraag van de vernieuwing*
04.10.2010

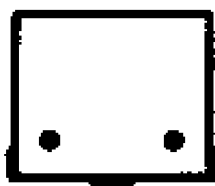
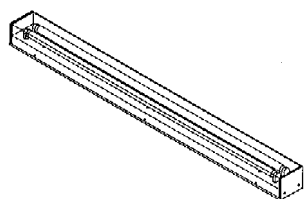
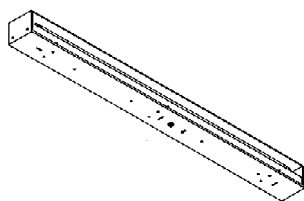

- 01 *Inschrijvingsnummer*
33129-00
Nummer en dagtekening (dag en uur) van het depot
77622-00 17.10.2000 , 14.10
- 02 *Vervaldatum*
17.10.2015
- 03 *Naam van de deposant*
Saehan Media Corporation

- 04 *Adres (straat en nummer) van de deposant*
552-27, Kajwa-dong, Suh-ku, Incheon-city
- 05 *Postcode, plaats en land van de deposant*
Inchon-city,
Republiek Korea
- 06 *Naam en adres van de gemachtigde of vermelding van het correspondentie-adres van de deposant*
Cabinet Chaillot
Avenue de l'Agent Sarre 16/20, BP 74
92703 Colombes Cedex
Frankrijk.
- 08 *Afbeelding van de tekening of het model*
ZIE AFBEELDING(EN)
- 11 *Vermelding van het voortbrengsel gevolgd door de aanduiding van de klasse(n) en onderklasse(n)*
Platte naaf voor het winden van magneetband (kl 14-99).
- 12 *Beschrijving van de kenmerkende eigenschappen van het nieuwe uiterlijk van het voortbrengsel; in voorkomend geval, vermelding van de onderdelen van de tekening of het model waarop de kleuren betrekking hebben*
Fig. 1: vooraanzicht; fig. 2: achteraan-
zicht; fig. 3: linker zij-
aanzicht; fig. 4: rechter zij-aanzicht; fig. 5: bovenaanzicht; fig. 6: onderaanzicht; fig. 7: perspectiefisch vooraanzicht van rechtsboven; fig. 8: aanzicht van een doorsnede volgens de lijn A-A in fig. 1.
- 14 *Vermelding van de naam van de werkelijke ontwerper van de tekening*
KANG-HAK Lee
- 18 *Dagtekening van de aanvraag van de vernieuwing*
09.09.2010

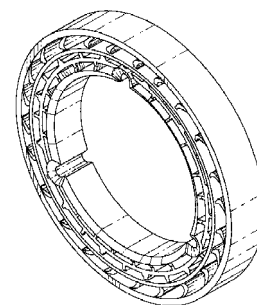
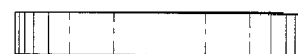
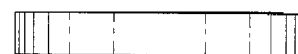
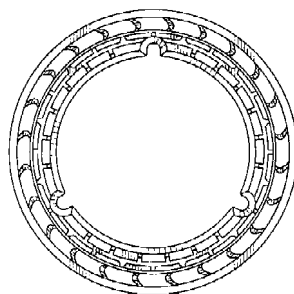
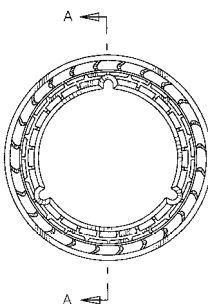

- 01 *Inschrijvingsnummer*
33205-01
Nummer en dagtekening (dag en uur) van het depot
77961-01 31.01.2001 , 24.00
- 02 *Vervaldatum*
31.01.2016
- 03 *Naam van de deposant*
Nintendo Co., Ltd.

- 04 Adres (straat en nummer) van de deposant
11-1, Hokotate-cho, Kamitoba,
Minami-ku
- 05 Postcode, plaats en land van de deposant
Kyoto,
Japan
- 06 Naam en adres van de gemachtigde of vermelding van het correspondentie-adres van de deposant
Octrooibureau Arnold & Siedsma
Sweelinckplein 1
2517 GK 's-Gravenhage
Nederland.
- 08 Afbeelding van de tekening of het model
ZIE AFBEELDING(EN)
- 11 Vermelding van het voortbrengsel gevolgd door de aanduiding van de klasse(n) en onderklasse(n)
Cassette voor elektronisch spelapparaat (kl 14-99; 21-01).
- 13 Recht van voorrang als bedoeld in artikel 4 van het verdrag van Parijs tot bescherming van de Industriële Eigendom
Japan, dd. 04 08 2000, nr. 2000-021684, Nintendo Co., Ltd.
- 14 Vermelding van de naam van de werkelijke ontwerper van de tekening
ASHIDA Kenichiro
- 18 Dagtekening van de aanvraag van de vernieuwing
18.11.2010

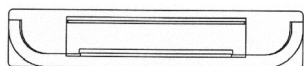
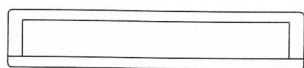
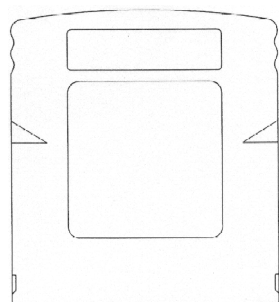
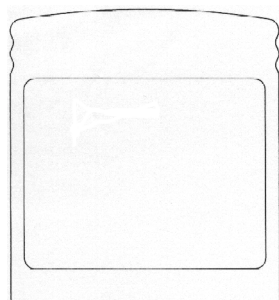

- 01 Inschrijvingsnummer
33205-02
Nummer en dagtekening (dag en uur) van het depot
77961-02 31.01.2001 , 24.00
- 02 Vervaldatum
31.01.2016
- 03 Naam van de deposant
Nintendo Co., Ltd.
- 04 Adres (straat en nummer) van de deposant
11-1, Hokotate-cho, Kamitoba,
Minami-ku
- 05 Postcode, plaats en land van de deposant
Kyoto,
Japan
- 06 Naam en adres van de gemachtigde of vermelding van het correspondentie-adres van de deposant
Octrooibureau Arnold & Siedsma
Sweelinckplein 1
2517 GK 's-Gravenhage
Nederland.
- 08 Afbeelding van de tekening of het model
ZIE AFBEELDING(EN)
- 11 Vermelding van het voortbrengsel gevolgd door de aanduiding van de klasse(n) en onderklasse(n)
Cassette voor elektronisch spelapparaat (kl 14-99; 21-01).
- 13 Recht van voorrang als bedoeld in artikel 4 van het verdrag van Parijs tot bescherming van de Industriële Eigendom
Japan, dd. 04 08 2000, nr. 2000-021685, Nintendo Co., Ltd.
- 14 Vermelding van de naam van de werkelijke ontwerper van de tekening
ASHIDA Kenichiro
- 18 Dagtekening van de aanvraag van de vernieuwing
18.11.2010

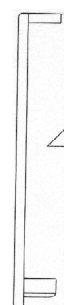
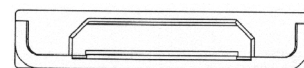
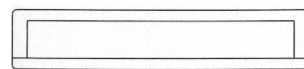
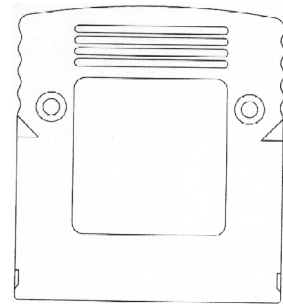
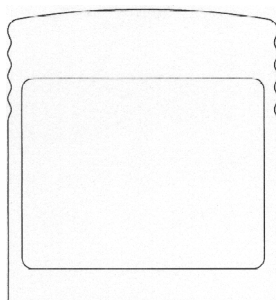

- 01 Inschrijvingsnummer
33205-03
Nummer en dagtekening (dag en uur) van het depot
77961-03 31.01.2001 , 24.00
- 02 Vervaldatum
31.01.2016
- 03 Naam van de deposant
Nintendo Co., Ltd.
- 04 Adres (straat en nummer) van de deposant
11-1, Hokotate-cho, Kamitoba,
Minami-ku
- 05 Postcode, plaats en land van de deposant
Kyoto,
Japan
- 06 Naam en adres van de gemachtigde of vermelding van het correspondentie-adres van de deposant
Octrooibureau Arnold & Siedsma
Sweelinckplein 1
2517 GK 's-Gravenhage
Nederland.
- 08 Afbeelding van de tekening of het model
ZIE AFBEELDING(EN)
- 11 Vermelding van het voortbrengsel gevolgd door de aanduiding van de klasse(n) en onderklasse(n)
Cassette voor elektronisch spelapparaat (kl 14-99; 21-01).
- 13 Recht van voorrang als bedoeld in artikel 4 van het verdrag van Parijs tot bescherming van de Industriële Eigendom
Japan, dd. 04 08 2000, nr. 2000-021686, Nintendo Co., Ltd.

- 14 *Vermelding van de naam van de werkelijke ontwerper van de tekening*
ASHIDA Kenichiro
- 18 *Dagtekening van de aanvraag van de vernieuwing*
18.11.2010

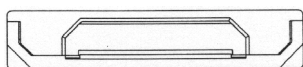
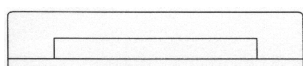
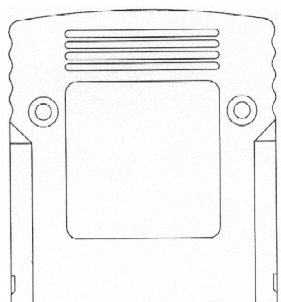
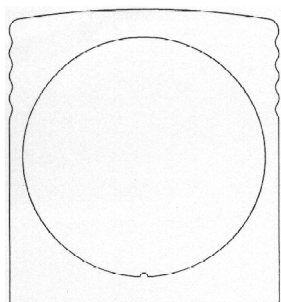

- 01 *Inschrijvingsnummer*
33205-04
- Nummer en dagtekening (dag en uur) van het depot*
77961-04 31.01.2001 , 24.00
- 02 *Vervaldatum*
31.01.2016
- 03 *Naam van de deposant*
Nintendo Co., Ltd.
- 04 *Adres (straat en nummer) van de deposant*
11-1, Hokotate-cho, Kamitoba,
Minami-ku
- 05 *Postcode, plaats en land van de deposant*
Kyoto,
Japan

- 06 *Naam en adres van de gemachtigde of vermelding van het correspondentie-adres van de deposant*
Octrooibureau Arnold & Siedsma
Sweelinckplein 1
2517 GK 's-Gravenhage
Nederland.
- 08 *Afbeelding van de tekening of het model*
ZIE AFBEELDING(EN)
- 11 *Vermelding van het voortbrengsel gevolgd door de aanduiding van de klasse(n) en onderklasse(n)*
Cassette voor elektronisch spelapparaat
(kl 14-99; 21-01).
- 13 *Recht van voorrang als bedoeld in artikel 4 van het verdrag van Parijs tot bescherming van de Industriële Eigendom*
Japan, dd. 04 08 2000, nr. 2000-021687,
Nintendo Co., Ltd.
- 14 *Vermelding van de naam van de werkelijke ontwerper van de tekening*
ASHIDA Kenichiro
- 18 *Dagtekening van de aanvraag van de vernieuwing*
18.11.2010

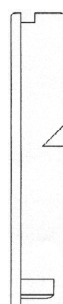
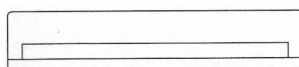
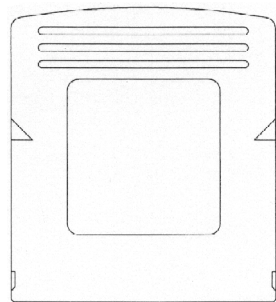
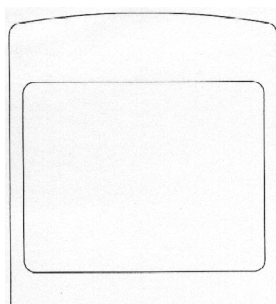

- 01 *Inschrijvingsnummer*
33205-05
- Nummer en dagtekening (dag en uur) van het depot*
77961-05 31.01.2001 , 24.00
- 02 *Vervaldatum*
31.01.2016
- 03 *Naam van de deposant*
Nintendo Co., Ltd.
- 04 *Adres (straat en nummer) van de deposant*
11-1, Hokotate-cho, Kamitoba,
Minami-ku
- 05 *Postcode, plaats en land van de deposant*
Kyoto,
Japan
- 06 *Naam en adres van de gemachtigde of vermelding van het correspondentie-adres van de deposant*
Octrooibureau Arnold & Siedsma
Sweelinckplein 1
2517 GK 's-Gravenhage
Nederland.
- 08 *Afbeelding van de tekening of het model*
ZIE AFBEELDING(EN)
- 11 *Vermelding van het voortbrengsel gevolgd door de aanduiding van de klasse(n) en onderklasse(n)*
Cassette voor elektronisch spelapparaat
(kl 14-99; 21-01).
- 13 *Recht van voorrang als bedoeld in artikel 4 van het verdrag van Parijs tot bescherming van de Industriële Eigendom*
Japan, dd. 04 08 2000, nr. 2000-021688,
Nintendo Co., Ltd.
- 14 *Vermelding van de naam van de werkelijke ontwerper van de tekening*
ASHIDA Kenichiro
- 18 *Dagtekening van de aanvraag van de vernieuwing*
18.11.2010

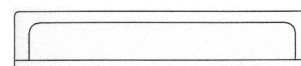
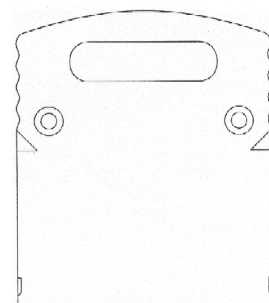
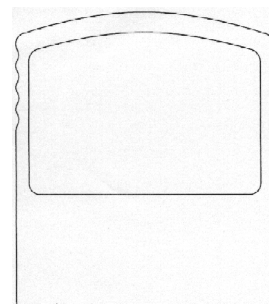

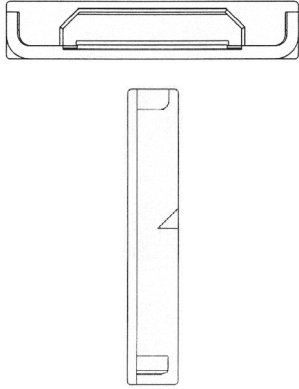

01 *Inschrijvingsnummer*
33205-06

Nummer en dagtekening (dag en uur) van het depot

77961-06 31.01.2001 , 24.00

02 *Vervaldatum*
31.01.2016

03 *Naam van de deponent*
Nintendo Co., Ltd.

04 *Adres (straat en nummer) van de deponent*
11-1, Hokotate-cho, Kamitoba,
Minami-ku

05 *Postcode, plaats en land van de deponent*
Kyoto,
Japan

06 *Naam en adres van de gemachtigde of vermelding van het correspondentie-adres van de deponent*

Octrooibureau Arnold & Siedsma
Sweelinckplein 1
2517 GK 's-Gravenhage
Nederland.

08 *Afbeelding van de tekening of het model*
ZIE AFBEELDING(EN)

11 *Vermelding van het voortbrengsel gevolgd door de aanduiding van de klasse(n) en onderklasse(n)*

Cassette voor elektronisch spelapparaat
(kl 14-99; 21-01).

13 *Recht van voorrang als bedoeld in artikel 4 van het verdrag van Parijs tot bescherming van de Industriële Eigendom*

Japan, dd. 04 08 2000, nr. 2000-021689,
Nintendo Co., Ltd.

14 *Vermelding van de naam van de werkelijke ontwerper van de tekening*

ASHIDA Kenichiro

18 *Dagtekening van de aanvraag van de vernieuwing*
18.11.2010

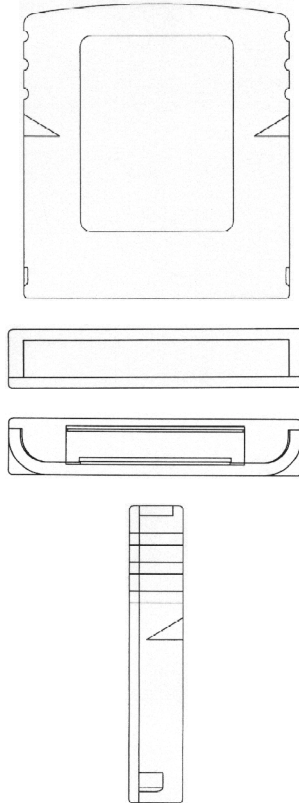
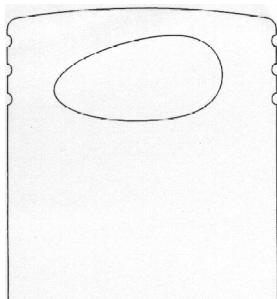

01 *Inschrijvingsnummer*
33205-07

Nummer en dagtekening (dag en uur) van het depot

77961-07 31.01.2001 , 24.00

02 *Vervaldatum*
31.01.2016

03 *Naam van de deponent*
Nintendo Co., Ltd.

04 *Adres (straat en nummer) van de deponent*
11-1, Hokotate-cho, Kamitoba,
Minami-ku

05 *Postcode, plaats en land van de deponent*
Kyoto,
Japan

06 *Naam en adres van de gemachtigde of vermelding van het correspondentie-adres van de deponent*

Octrooibureau Arnold & Siedsma
Sweelinckplein 1
2517 GK 's-Gravenhage
Nederland.

08 *Afbeelding van de tekening of het model*
ZIE AFBEELDING(EN)

11 *Vermelding van het voortbrengsel gevolgd door de aanduiding van de klasse(n) en onderklasse(n)*

Cassette voor elektronisch spelapparaat
(kl 14-99; 21-01).

13 *Recht van voorrang als bedoeld in artikel 4 van het verdrag van Parijs tot bescherming van de Industriële Eigendom*

Japan, dd. 04 08 2000, nr. 2000-021690,
Nintendo Co., Ltd.

14 *Vermelding van de naam van de werkelijke ontwerper van de tekening*

ASHIDA Kenichiro

18 *Dagtekening van de aanvraag van de vernieuwing*

18.11.2010

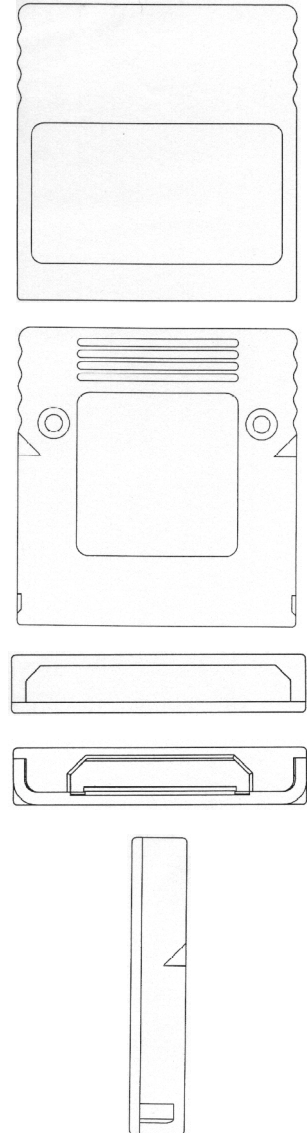

01 *Inschrijvingsnummer*
33205-08

Nummer en dagtekening (dag en uur) van het depot

77961-08 31.01.2001 , 24.00

02 *Vervaldatum*
31.01.2016

03 *Naam van de deponent*
Nintendo Co., Ltd.

04 *Adres (straat en nummer) van de deponent*
11-1, Hokotate-cho, Kamitoba,
Minami-ku

05 *Postcode, plaats en land van de deponent*
Kyoto,
Japan

- 06 *Naam en adres van de gemachtigde of vermelding van het correspondentie-adres van de deposant*

Octrooibureau Arnold & Siedsma
Sweelinckplein 1
2517 GK 's-Gravenhage
Nederland.

- 08 *Afbeelding van de tekening of het model*
ZIE AFBEELDING(EN)

- 11 *Vermelding van het voortbrengsel gevolgd door de aanduiding van de klasse(n) en onderklasse(n)*

Cassette voor elektronisch spelapparaat (kl 14-99; 21-01).

- 13 *Recht van voorrang als bedoeld in artikel 4 van het verdrag van Parijs tot bescherming van de Industriële Eigendom*

Japan, dd. 04 08 2000, nr. 2000-021691, Nintendo Co., Ltd.

- 14 *Vermelding van de naam van de werkelijke ontwerper van de tekening*

ASHIDA Kenichiro

- 18 *Dagtekening van de aanvraag van de vernieuwing*

18.11.2010

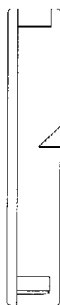
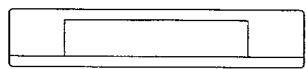
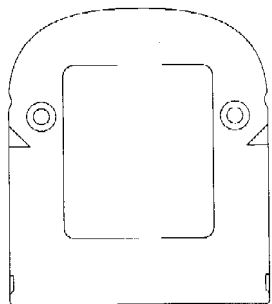
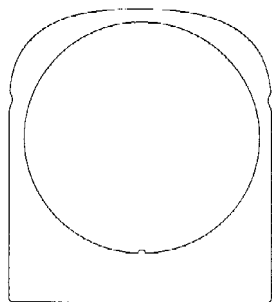

- 01 *Inschrijvingsnummer*
33205-09

Nummer en dagtekening (dag en uur) van het depot

77961-09 31.01.2001 , 24.00

- 02 *Vervaldatum*
31.01.2016

- 03 *Naam van de deposant*
Nintendo Co., Ltd.

- 04 *Adres (straat en nummer) van de deposant*
11-1, Hokotate-cho, Kamitoba,
Minami-ku

- 05 *Postcode, plaats en land van de deposant*
Kyoto,
Japan

- 06 *Naam en adres van de gemachtigde of vermelding van het correspondentie-adres van de deposant*

Octrooibureau Arnold & Siedsma
Sweelinckplein 1
2517 GK 's-Gravenhage
Nederland.

- 08 *Afbeelding van de tekening of het model*
ZIE AFBEELDING(EN)

- 11 *Vermelding van het voortbrengsel gevolgd door de aanduiding van de klasse(n) en onderklasse(n)*

Cassette voor elektronisch spelapparaat (kl 14-99; 21-01).

- 13 *Recht van voorrang als bedoeld in artikel 4 van het verdrag van Parijs tot bescherming van de Industriële Eigendom*

Japan, dd. 04 08 2000, nr. 2000-021692, Nintendo Co., Ltd.

- 14 *Vermelding van de naam van de werkelijke ontwerper van de tekening*

ASHIDA Kenichiro

- 18 *Dagtekening van de aanvraag van de vernieuwing*

18.11.2010

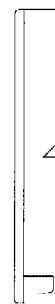
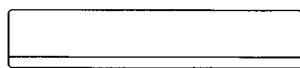
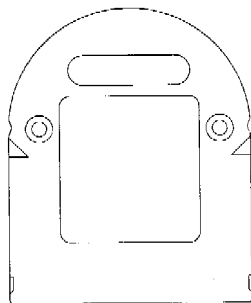
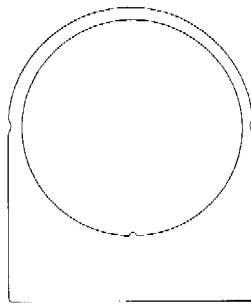

- 01 *Inschrijvingsnummer*
33206-01

Nummer en dagtekening (dag en uur) van het depot

77962-01 31.01.2001 , 14.00

- 02 *Vervaldatum*
31.01.2016

- 03 *Naam van de deposant*
Nintendo Co., Ltd.

- 04 *Adres (straat en nummer) van de deposant*
11-1, Hokotate-cho, Kamitoba,
Minami-ku

- 05 *Postcode, plaats en land van de deposant*
Kyoto,
Japan

- 06 *Naam en adres van de gemachtigde of vermelding van het correspondentie-adres van de deposant*

Octrooibureau Arnold & Siedsma
Sweelinckplein 1
2517 GK 's-Gravenhage
Nederland.

- 08 *Afbeelding van de tekening of het model*
ZIE AFBEELDING(EN)

- 11 *Vermelding van het voortbrengsel gevolgd door de aanduiding van de klasse(n) en onderklasse(n)*

Cassette voor elektronisch spelapparaat (kl 14-99; 21-01).

- 13 *Recht van voorrang als bedoeld in artikel 4 van het verdrag van Parijs tot bescherming van de Industriële Eigendom*

Japan, le 01 08 2000, nr. 2000-021144, Nintendo Co., Ltd.

- 14 *Vermelding van de naam van de werkelijke ontwerper van de tekening*

KAWANOBE Naoya; TAKADA
Tsushima

- 18 *Dagtekening van de aanvraag van de vernieuwing*

18.11.2010

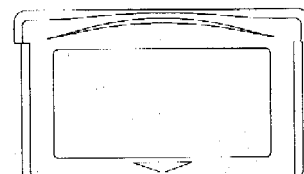

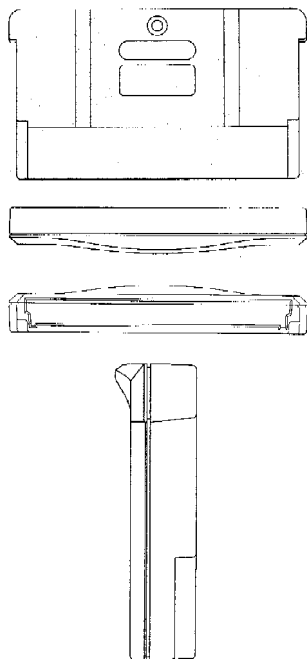
01 *Inschrijvingsnummer***33206-02***Nummer en dagtekening (dag en uur) van het depot*

77962-02 31.01.2001 , 14.00

02 *Vervaldatum*

31.01.2016

03 *Naam van de deposant*

Nintendo Co., Ltd.

04 *Adres (straat en nummer) van de deposant*11-1, Hokotate-cho, Kamitoba,
Minami-ku05 *Postcode, plaats en land van de deposant*Kyoto,
Japan06 *Naam en adres van de gemachtigde of vermelding van het correspondentie-adres van de deposant*Octrooibureau Arnold & Siedsma
Sweelinckplein 1
2517 GK 's-Gravenhage
Nederland.08 *Afbeelding van de tekening of het model*
ZIE AFBEELDING(EN)11 *Vermelding van het voortbrengsel gevolgd door de aanduiding van de klasse(n) en onderklasse(n)*Cassette voor elektronisch spelapparaat
(kl 14-99; 21-01).13 *Recht van voorrang als bedoeld in artikel 4 van het verdrag van Parijs tot bescherming van de Industriële Eigendom*Japan, le 01 08 2000, nr. 2000-021144,
Nintendo Co., Ltd.14 *Vermelding van de naam van de werkelijke ontwerper van de tekening*KAWANOBE Naoya; TAKADA
Tsushima18 *Dagtekening van de aanvraag van de vernieuwing*

18.11.2010

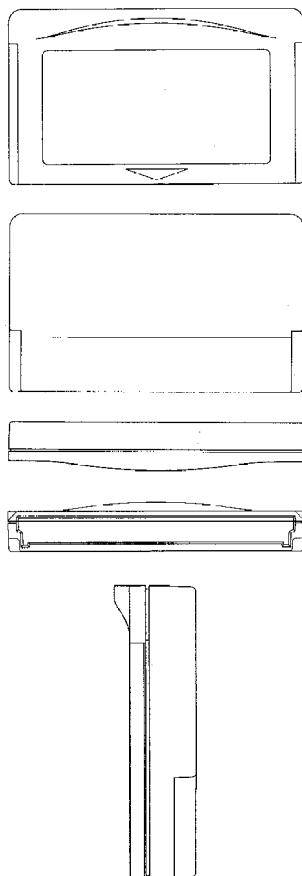
01 *Inschrijvingsnummer***33206-03***Nummer en dagtekening (dag en uur) van het depot*

77962-03 31.01.2001 , 14.00

02 *Vervaldatum*

31.01.2016

03 *Naam van de deposant*

Nintendo Co., Ltd.

04 *Adres (straat en nummer) van de deposant*11-1, Hokotate-cho, Kamitoba,
Minami-ku05 *Postcode, plaats en land van de deposant*Kyoto,
Japan06 *Naam en adres van de gemachtigde of vermelding van het correspondentie-adres van de deposant*Octrooibureau Arnold & Siedsma
Sweelinckplein 1
2517 GK 's-Gravenhage
Nederland.08 *Afbeelding van de tekening of het model*
ZIE AFBEELDING(EN)11 *Vermelding van het voortbrengsel gevolgd door de aanduiding van de klasse(n) en onderklasse(n)*Cassette voor elektronisch spelapparaat
(kl 14-99; 21-01).13 *Recht van voorrang als bedoeld in artikel 4 van het verdrag van Parijs tot bescherming van de Industriële Eigendom*Japan, le 01 08 2000, nr. 2000-021148,
Nintendo Co., Ltd.14 *Vermelding van de naam van de werkelijke ontwerper van de tekening*KAWANOBE Naoya; TAKADA
Tsushima18 *Dagtekening van de aanvraag van de vernieuwing*

18.11.2010

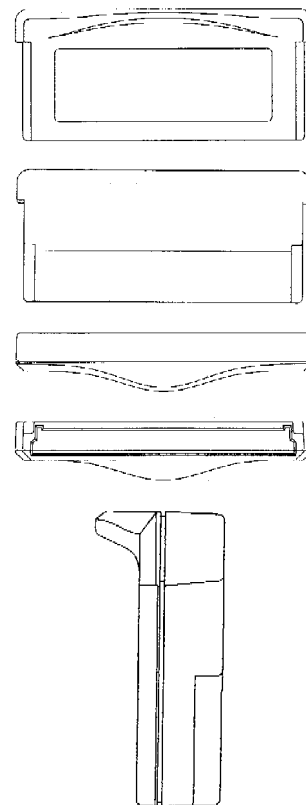
01 *Inschrijvingsnummer***33206-04***Nummer en dagtekening (dag en uur) van het depot*

77962-04 31.01.2001 , 14.00

02 *Vervaldatum*

31.01.2016

03 *Naam van de deposant*

Nintendo Co., Ltd.

04 *Adres (straat en nummer) van de deposant*11-1, Hokotate-cho, Kamitoba,
Minami-ku05 *Postcode, plaats en land van de deposant*Kyoto,
Japan06 *Naam en adres van de gemachtigde of vermelding van het correspondentie-adres van de deposant*Octrooibureau Arnold & Siedsma
Sweelinckplein 1
2517 GK 's-Gravenhage
Nederland.08 *Afbeelding van de tekening of het model*
ZIE AFBEELDING(EN)11 *Vermelding van het voortbrengsel gevolgd door de aanduiding van de klasse(n) en onderklasse(n)*Cassette voor elektronisch spelapparaat
(kl 14-99; 21-01).

- 13 *Recht van voorrang als bedoeld in artikel 4 van het verdrag van Parijs tot bescherming van de Industriële Eigendom*
Japan, le 01 08 2000, nr. 2000-021149, Nintendo Co., Ltd.
- 14 *Vermelding van de naam van de werkelijke ontwerper van de tekening*
KAWANOBE Naoya; TAKADA Tsushima
- 18 *Dagtekening van de aanvraag van de vernieuwing*
18.11.2010

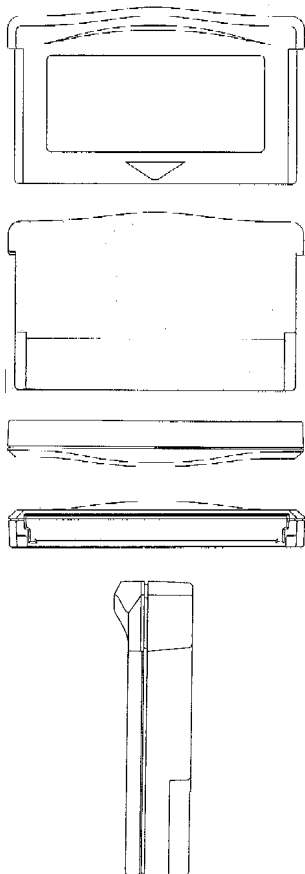

- 01 *Inschrijvingsnummer*
33206-05

Nummer en dagtekening (dag en uur) van het depot

77962-05 31.01.2001 , 14.00

- 02 *Vervaldatum*
31.01.2016

- 03 *Naam van de deposant*
Nintendo Co., Ltd.

- 04 *Adres (straat en nummer) van de deposant*
11-1, Hokotate-cho, Kamitoba, Minami-ku

- 05 *Postcode, plaats en land van de deposant*
Kyoto, Japan

- 06 *Naam en adres van de gemachtigde of vermelding van het correspondentie-adres van de deposant*
Octrooibureau Arnold & Siedsma Sweelinckplein 1
2517 GK 's-Gravenhage
Nederland.

- 08 *Afbeelding van de tekening of het model*
ZIE AFBEELDING(EN)
- 11 *Vermelding van het voortbrengsel gevolgd door de aanduiding van de klasse(n) en onderklasse(n)*
Cassette voor elektronisch spelapparaat (kl 14-99; 21-01).
- 13 *Recht van voorrang als bedoeld in artikel 4 van het verdrag van Parijs tot bescherming van de Industriële Eigendom*
Japan, le 01 08 2000, nr. 2000-021150, Nintendo Co., Ltd.
- 14 *Vermelding van de naam van de werkelijke ontwerper van de tekening*
KAWANOBE Naoya; TAKADA Tsushima
- 18 *Dagtekening van de aanvraag van de vernieuwing*
18.11.2010

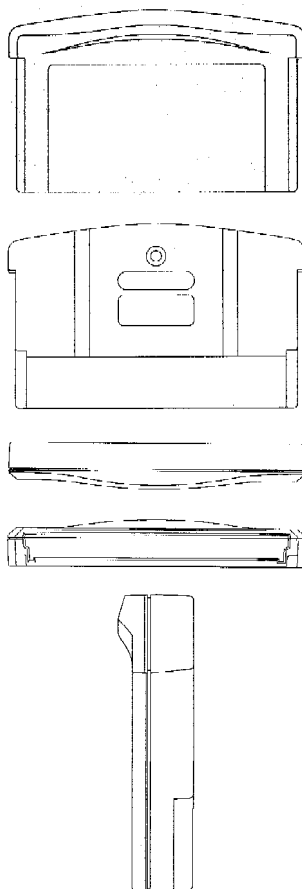

- 01 *Inschrijvingsnummer*
33206-06

Nummer en dagtekening (dag en uur) van het depot

77962-06 31.01.2001 , 14.00

- 02 *Vervaldatum*
31.01.2016

- 03 *Naam van de deposant*
Nintendo Co., Ltd.

- 04 *Adres (straat en nummer) van de deposant*
11-1, Hokotate-cho, Kamitoba, Minami-ku

- 05 *Postcode, plaats en land van de deposant*
Kyoto, Japan
- 06 *Naam en adres van de gemachtigde of vermelding van het correspondentie-adres van de deposant*
Octrooibureau Arnold & Siedsma Sweelinckplein 1
2517 GK 's-Gravenhage
Nederland.
- 08 *Afbeelding van de tekening of het model*
ZIE AFBEELDING(EN)
- 11 *Vermelding van het voortbrengsel gevolgd door de aanduiding van de klasse(n) en onderklasse(n)*
Cassette voor elektronisch spelapparaat (kl 14-99; 21-01).
- 13 *Recht van voorrang als bedoeld in artikel 4 van het verdrag van Parijs tot bescherming van de Industriële Eigendom*
Japan, le 01 08 2000, nrs. 2000-021144, 2000-021147 t/m 021154, Nintendo Co., Ltd.
- 14 *Vermelding van de naam van de werkelijke ontwerper van de tekening*
KAWANOBE Naoya; TAKADA Tsushima
- 18 *Dagtekening van de aanvraag van de vernieuwing*
18.11.2010

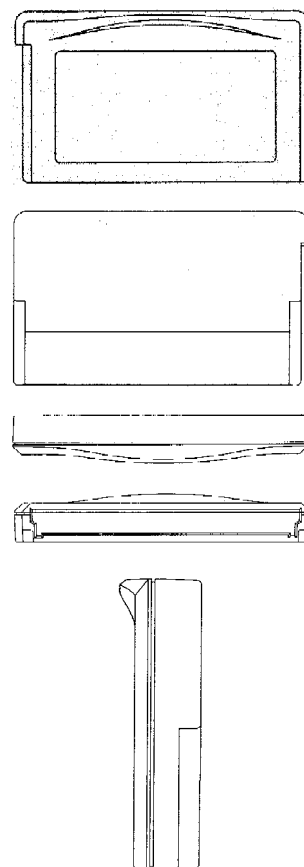



01 *Inschrijvingsnummer*
33206-07

Nummer en dagtekening (dag en uur) van het depot

77962-07 31.01.2001 , 14.00

02 *Vervaldatum*
31.01.2016

03 *Naam van de deposant*
Nintendo Co., Ltd.

04 *Adres (straat en nummer) van de deposant*
11-1, Hokotate-cho, Kamitoba,
Minami-ku

05 *Postcode, plaats en land van de deposant*
Kyoto,
Japan

06 *Naam en adres van de gemachtigde of vermelding van het correspondentie-adres van de deposant*

Octrooibureau Arnold & Siedsma
Sweelinckplein 1
2517 GK 's-Gravenhage
Nederland.

08 *Afbeelding van de tekening of het model*
ZIE AFBEELDING(EN)

11 *Vermelding van het voortbrengsel gevolgd door de aanduiding van de klasse(n) en onderklasse(n)*

Cassette voor elektronisch spelapparaat (kl 14-99; 21-01).

13 *Recht van voorrang als bedoeld in artikel 4 van het verdrag van Parijs tot bescherming van de Industriële Eigendom*

Japan, le 01 08 2000, nr. 2000-021152, Nintendo Co., Ltd.

14 *Vermelding van de naam van de werkelijke ontwerper van de tekening*

KAWANOBE Naoya; TAKADA Tsushima

18 *Dagtekening van de aanvraag van de vernieuwing*
18.11.2010

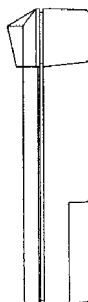
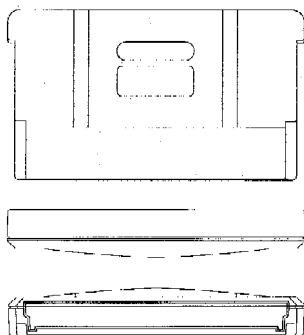
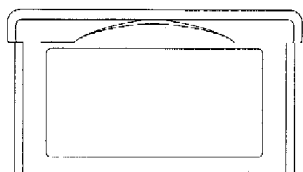

01 *Inschrijvingsnummer*
33206-08

Nummer en dagtekening (dag en uur) van het depot

77962-08 31.01.2001 , 14.00

02 *Vervaldatum*
31.01.2016

03 *Naam van de deposant*
Nintendo Co., Ltd.

04 *Adres (straat en nummer) van de deposant*
11-1, Hokotate-cho, Kamitoba,
Minami-ku

05 *Postcode, plaats en land van de deposant*
Kyoto,
Japan

06 *Naam en adres van de gemachtigde of vermelding van het correspondentie-adres van de deposant*

Octrooibureau Arnold & Siedsma
Sweelinckplein 1
2517 GK 's-Gravenhage
Nederland.

08 *Afbeelding van de tekening of het model*
ZIE AFBEELDING(EN)

11 *Vermelding van het voortbrengsel gevolgd door de aanduiding van de klasse(n) en onderklasse(n)*

Cassette voor elektronisch spelapparaat (kl 14-99; 21-01).

13 *Recht van voorrang als bedoeld in artikel 4 van het verdrag van Parijs tot bescherming van de Industriële Eigendom*

Japan, le 01 08 2000, nr. 2000-021153, Nintendo Co., Ltd.

14 *Vermelding van de naam van de werkelijke ontwerper van de tekening*

KAWANOBE Naoya; TAKADA Tsushima

18 *Dagtekening van de aanvraag van de vernieuwing*
18.11.2010

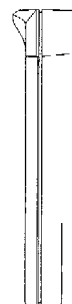
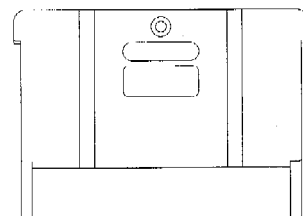
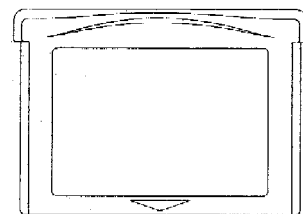

01 *Inschrijvingsnummer*
33206-09

Nummer en dagtekening (dag en uur) van het depot

77962-09 31.01.2001 , 14.00

02 *Vervaldatum*
31.01.2016

03 *Naam van de deposant*
Nintendo Co., Ltd.

04 *Adres (straat en nummer) van de deposant*
11-1, Hokotate-cho, Kamitoba,
Minami-ku

05 *Postcode, plaats en land van de deposant*
Kyoto,
Japan

06 *Naam en adres van de gemachtigde of vermelding van het correspondentie-adres van de deposant*

Octrooibureau Arnold & Siedsma
Sweelinckplein 1
2517 GK 's-Gravenhage
Nederland.

08 *Afbeelding van de tekening of het model*
ZIE AFBEELDING(EN)

11 *Vermelding van het voortbrengsel gevolgd door de aanduiding van de klasse(n) en onderklasse(n)*

Cassette voor elektronisch spelapparaat (kl 14-99; 21-01).

- 13 *Recht van voorrang als bedoeld in artikel 4 van het verdrag van Parijs tot bescherming van de Industriële Eigendom*
Japan, le 01 08 2000, nr. 2000-021154, Nintendo Co., Ltd.
- 14 *Vermelding van de naam van de werkelijke ontwerper van de tekening*
KAWANOBE Naoya; TAKADA Tsushima
- 18 *Dagtekening van de aanvraag van de vernieuwing*
18.11.2010

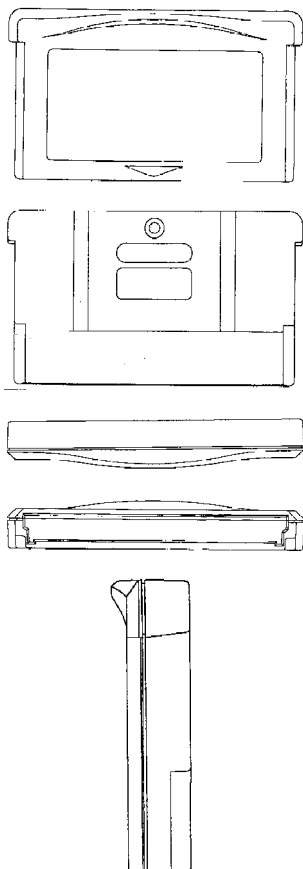

- 01 *Inschrijvingsnummer*
33246-00
Nummer en dagtekening (dag en uur) van het depot
77813-00 13.12.2000 , 14.20
- 02 *Vervaldatum*
13.12.2015
- 03 *Naam van de deposant*
NEFAB AB
- 04 *Adres (straat en nummer) van de deposant*
Nordgrens väg 5
- 05 *Postcode, plaats en land van de deposant*
S-822 92 Alfta,
Zweden
- 06 *Naam en adres van de gemachtigde of vermelding van het correspondentie-adres van de deposant*
Nederlandsch Octrooibureau
J.W. Frisolaan 13
2517 JS 's-Gravenhage
Nederland.

- 08 *Afbeelding van de tekening of het model*
ZIE AFBEELDING(EN)
- 11 *Vermelding van het voortbrengsel gevolgd door de aanduiding van de klasse(n) en onderklasse(n)*
Klem (kl 8-07, 08).
- 13 *Recht van voorrang als bedoeld in artikel 4 van het verdrag van Parijs tot bescherming van de Industriële Eigendom*
Sweden, dd. 19 06 2000, nr. 00-1113, NEFAB AB.
- 14 *Vermelding van de naam van de werkelijke ontwerper van de tekening*
PERSSON Hans
- 18 *Dagtekening van de aanvraag van de vernieuwing*
29.11.2010

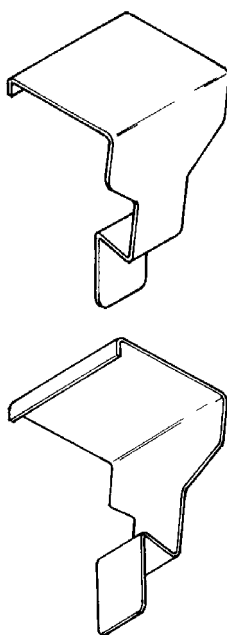

- 01 *Numéro d'enregistrement*
33261-00
Numéro, date et heure du dépôt
77909-00 22.12.2000 , 24.00
- 02 *Date d'échéance*
22.12.2015
- 03 *Nom du déposant*
THE PROCTER & GAMBLE
COMPANY, Ohio Corporation
- 04 *Adresse (rue et numéro) du déposant*
One Procter & Gamble Plaza
- 05 *Code postal, localité et pays du déposant*
Cincinnati - Ohio 45202,
Etats-Unis d'Amérique
- 06 *Nom et adresse du mandataire ou indication de l'adresse postale du déposant*
Bureau Gevers S.A.
Holidaystraat 5
B-1831 Diegem
Belgique.
- 08 *Reproduction du dessin ou modèle*
VOIR REPRODUCTION(S)
- 11 *Indication du produit suivi de la (des) classe(s) et de la (des) sous-classe(s)*
Récipient alimentaire (cl 7-07; 9-03).

- 13 *Droit de priorité visé à l'article 4 de la Convention de Paris pour la protection de la Propriété Industrielle*
Etats-Unis d'Amérique, le 12 07 2000, no. 29/126,291, MCCUTCHAN Michael Dean.
- 14 *Indication du nom du véritable créateur du dessin ou modèle*
MCCUTCHAN Michael Dean
- 18 *Date de réception de la requête du renouvellement*
25.11.2010

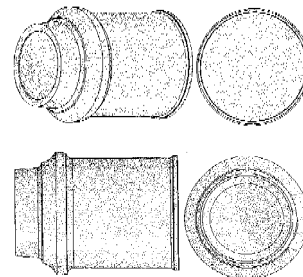

- 01 *Inschrijvingsnummer*
33271-00
Nummer en dagtekening (dag en uur) van het depot
77980-00 13.02.2001 , 10.00
- 02 *Vervaldatum*
13.02.2016
- 03 *Naam van de deposant*
Martinus Maria VAN HELVOORT
- 04 *Adres (straat en nummer) van de deposant*
Boterweg 16
- 05 *Postcode, plaats en land van de deposant*
5469 EH Erp,
Nederland
- 08 *Afbeelding van de tekening of het model*
ZIE AFBEELDING(EN)
- 11 *Vermelding van het voortbrengsel gevolgd door de aanduiding van de klasse(n) en onderklasse(n)*
Grondpen voor informatiebord (kl 8-08; 20-03).
- 14 *Vermelding van de naam van de werkelijke ontwerper van de tekening*
VAN HELVOORT Martinus Maria
- 18 *Dagtekening van de aanvraag van de vernieuwing*
06.11.2010

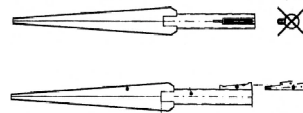

- 01 *Numéro d'enregistrement*
33368-00
Numéro, date et heure du dépôt
77816-00 14.12.2000 , 24.00
- 02 *Date d'échéance*
14.12.2015

- 03 *Nom du déposant*
3M Innovative Properties Company,
Delaware corporation
- 04 *Adresse (rue et numéro) du déposant*
3M Center
- 05 *Code postal, localité et pays du déposant*
Saint Paul, Minnesota 55144-1000,
Etats-Unis d'Amérique
- 06 *Nom et adresse du mandataire ou indication
de l'adresse postale du déposant*
Cabinet Chaillot
Avenue de l'Agent Sarre 16/20, BP 74
92703 Colombes Cedex
France.
- 08 *Reproduction du dessin ou modèle*
VOIR REPRODUCTION(S)
- 11 *Indication du produit suivi de la (des)
classe(s) et de la (des) sous-classe(s)*
Régulateur de pression pour système
respiratoire (cl 24-01).
- 13 *Droit de priorité visé à l'article 4 de la
Convention de Paris pour la protection de la
Propriété Industrielle*
Grande-Bretagne, le 16 06 2000, no.
2093551, 3M Innovative Properties
Company.
- 14 *Indication du nom du véritable créateur du
dessin ou modèle*
PATEL Kaushik Ishwarbhai
- 18 *Date de réception de la requête du renouvel-
lement*
08.10.2010

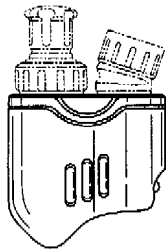

FIG. 1

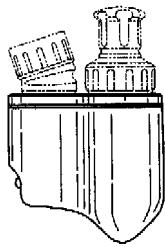

FIG. 2

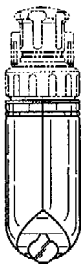

FIG. 3

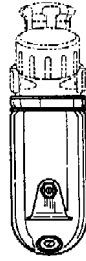

FIG. 4

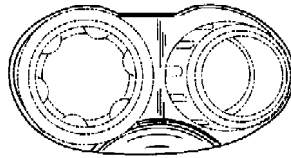

FIG. 5

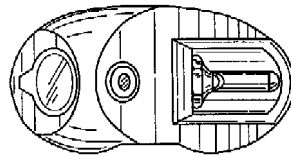

FIG. 6

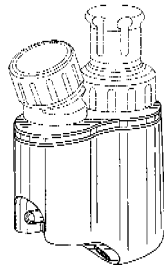
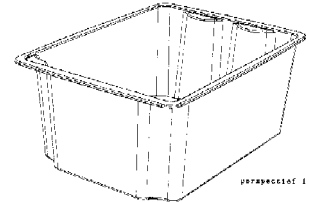

FIG. 7

- 01 *Inschrijvingsnummer*
33401-00
*Nummer en dagtekening (dag en uur) van het
depot*
78115-00 09.03.2001 , 15.35
- 02 *Vervaldatum*
09.03.2016
- 03 *Naam van de deposant*
E.S. Productions Bulgaria Eood.
- 04 *Adres (straat en nummer) van de deposant*
Marin Drinov Street 5a
- 05 *Postcode, plaats en land van de deposant*
1504 Sofia,
Bulgarije
- 06 *Naam en adres van de gemachtigde of ver-
melding van het correspondentie-adres van
de deposant*
Octrooibureau Arnold & Siedsma
Sweelinckplein 1
2517 GK 's-Gravenhage
Nederland.

- 08 *Afbeelding van de tekening of het model*
ZIE AFBEELDING(EN)
- 11 *Vermelding van het voortbrengsel gevolgd
door de aanduiding van de klasse(n) en
onderklasse(n)*
Krat (kl 7-07; 09-03).
- 18 *Dagtekening van de aanvraag van de ver-
nieuwing*
25.10.2010



prospectief 1

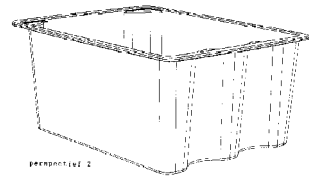

prospectief 2

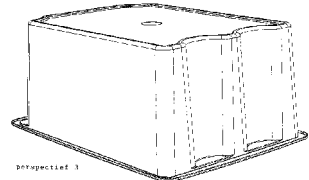

prospectief 3

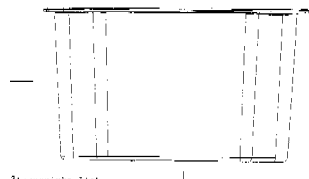

Zijneanzicht links

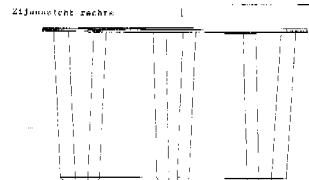

Zijneanzicht rechts

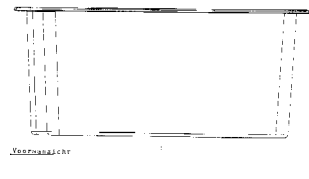

Verhoogzicht

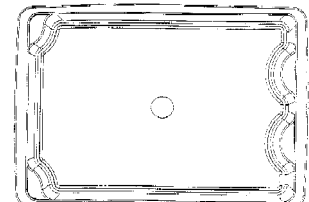

Dorranzichten

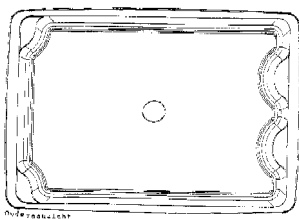

- 01 *Inschrijvingsnummer*
33426-00
Nummer en dagtekening (dag en uur) van het depot
06420-00 31.05.2001 , 10.00
- 02 *Vervaldatum*
31.05.2016
- 03 *Naam van de deposant*
DHONDT Paul
- 04 *Adres (straat en nummer) van de deposant*
Steenweg Deinze 43 A
- 05 *Postcode, plaats en land van de deposant*
9810 Nazareth,
België
- 08 *Afbeelding van de tekening of het model*
ZIE AFBEELDING(EN)
- 11 *Vermelding van het voortbrengsel gevolgd door de aanduiding van de klasse(n) en onderklasse(n)*
Planchet/schroot (kl 25-01, 02).
- 14 *Vermelding van de naam van de werkelijke ontwerper van de tekening*
DHONDT Paul
- 18 *Dagtekening van de aanvraag van de vernieuwing*
23.11.2010

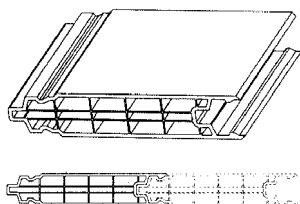

- 01 *Inschrijvingsnummer*
33438-01
Nummer en dagtekening (dag en uur) van het depot
77630-01 18.10.2000 , 24.00
- 02 *Vervaldatum*
18.10.2015
- 03 *Naam van de deposant*
Tokyo Electron Limited
- 04 *Adres (straat en nummer) van de deposant*
3-6, Akasaka 5-Chome
- 05 *Postcode, plaats en land van de deposant*
Minato-ku, Tokyo-To,
Japan
- 06 *Naam en adres van de gemachtigde of vermelding van het correspondentie-adres van de deposant*
Cabinet Chaillot
Avenue de l'Agent Sarre 16/20, BP 74

92703 Colombes Cedex
Frankrijk.

- 08 *Afbeelding van de tekening of het model*
ZIE AFBEELDING(EN)
- 11 *Vermelding van het voortbrengsel gevolgd door de aanduiding van de klasse(n) en onderklasse(n)*
Plasma verwerkingsapparaat (kl 15-99).
- 13 *Recht van voorrang als bedoeld in artikel 4 van het verdrag van Parijs tot bescherming van de Industriële Eigendom*
Japan, dd. 19 04 2000, nr. JD2000-10288, Tokyo Electron Limited.
- 14 *Vermelding van de naam van de werkelijke ontwerper van de tekening*
HIROSE J.; HIROSE E.; OZAWA J.; HIROOKA T.
- 18 *Dagtekening van de aanvraag van de vernieuwing*
09.09.2010

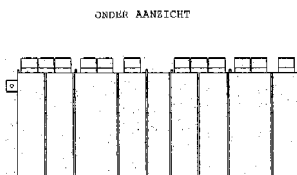
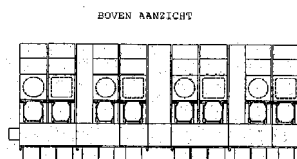
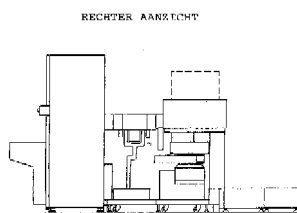
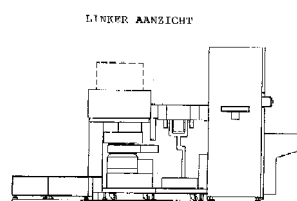
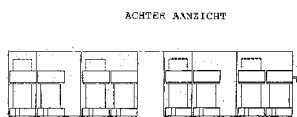

- 01 *Inschrijvingsnummer*
33438-02
Nummer en dagtekening (dag en uur) van het depot
77630-02 18.10.2000 , 24.00

- 02 *Vervaldatum*
18.10.2015
- 03 *Naam van de deposant*
Tokyo Electron Limited
- 04 *Adres (straat en nummer) van de deposant*
3-6, Akasaka 5-Chome
- 05 *Postcode, plaats en land van de deposant*
Minato-ku, Tokyo-To,
Japan
- 06 *Naam en adres van de gemachtigde of vermelding van het correspondentie-adres van de deposant*
Cabinet Chaillot
Avenue de l'Agent Sarre 16/20, BP 74
92703 Colombes Cedex
Frankrijk.
- 08 *Afbeelding van de tekening of het model*
ZIE AFBEELDING(EN)
- 11 *Vermelding van het voortbrengsel gevolgd door de aanduiding van de klasse(n) en onderklasse(n)*
Plasma verwerkingsapparaat (kl 15-99).
- 13 *Recht van voorrang als bedoeld in artikel 4 van het verdrag van Parijs tot bescherming van de Industriële Eigendom*
Japan, dd. 19 04 2000, nr. JD2000-10249, Tokyo Electron Limited.
- 14 *Vermelding van de naam van de werkelijke ontwerper van de tekening*
HIROSE J.; HIROSE E.; OZAWA J.; HIROOKA T.
- 18 *Dagtekening van de aanvraag van de vernieuwing*
09.09.2010

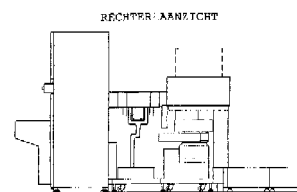
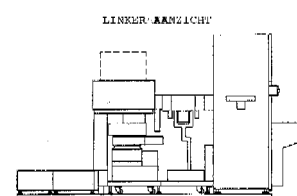
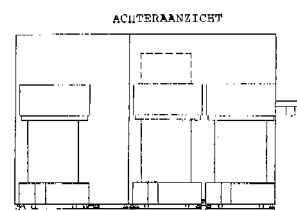
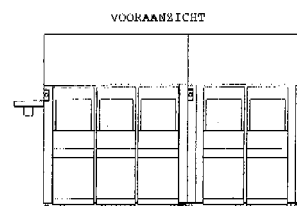

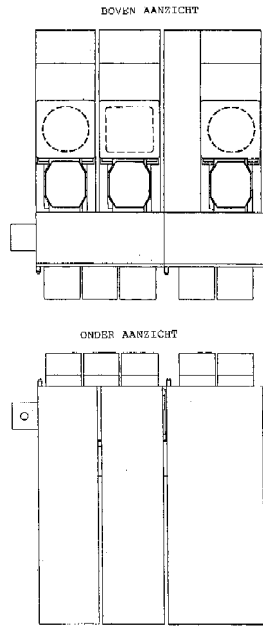
01 *Inschrijvingsnummer***33438-03***Nummer en dagtekening (dag en uur) van het depot*

77630-03 18.10.2000 , 24.00

02 *Vervaldatum*

18.10.2015

03 *Naam van de deposant*

Tokyo Electron Limited

04 *Adres (straat en nummer) van de deposant*

3-6, Akasaka 5-Chome

05 *Postcode, plaats en land van de deposant*Minato-ku, Tokyo-To,
Japan06 *Naam en adres van de gemachtigde of vermelding van het correspondentie-adres van de deposant*Cabinet Chaillot
Avenue de l'Agent Sarre 16/20, BP 74
92703 Colombes Cedex
Frankrijk.08 *Afbeelding van de tekening of het model*
ZIE AFBEELDING(EN)11 *Vermelding van het voortbrengsel gevolgd door de aanduiding van de klasse(n) en onderklasse(n)*

Plasma verwerkingsapparaat (kl 15-99).

13 *Recht van voorrang als bedoeld in artikel 4 van het verdrag van Parijs tot bescherming van de Industriële Eigendom*

Japan, dd. 19 04 2000, nr. JD2000-10286, Tokyo Electron Limited.

14 *Vermelding van de naam van de werkelijke ontwerper van de tekening*

HIROSE J.; HIROSE E.; OZAWA J.; HIROOKA T.

18 *Dagtekening van de aanvraag van de vernieuwing*

09.09.2010

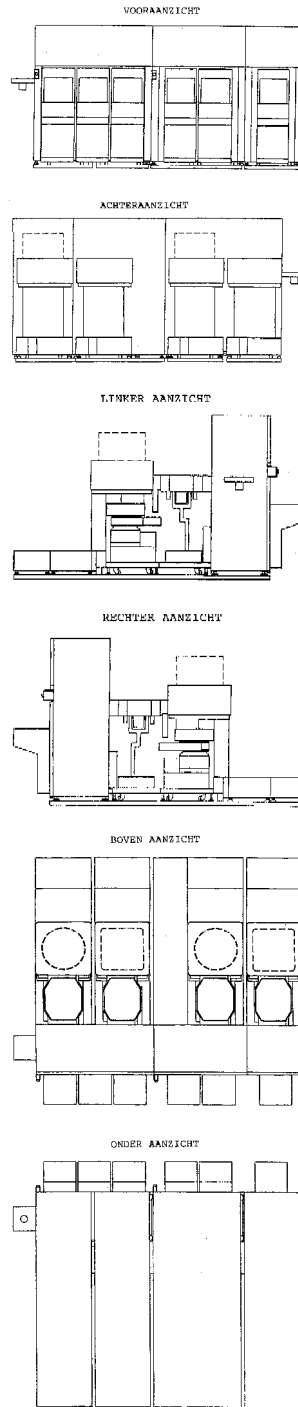
01 *Inschrijvingsnummer***33438-04***Nummer en dagtekening (dag en uur) van het depot*

77630-04 18.10.2000 , 24.00

02 *Vervaldatum*

18.10.2015

03 *Naam van de deposant*

Tokyo Electron Limited

04 *Adres (straat en nummer) van de deposant*

3-6, Akasaka 5-Chome

05 *Postcode, plaats en land van de deposant*
Minato-ku, Tokyo-To,
Japan06 *Naam en adres van de gemachtigde of vermelding van het correspondentie-adres van de deposant*Cabinet Chaillot
Avenue de l'Agent Sarre 16/20, BP 74
92703 Colombes Cedex
Frankrijk.08 *Afbeelding van de tekening of het model*
ZIE AFBEELDING(EN)11 *Vermelding van het voortbrengsel gevolgd door de aanduiding van de klasse(n) en onderklasse(n)*

Plasma verwerkingsapparaat (kl 15-99).

13 *Recht van voorrang als bedoeld in artikel 4 van het verdrag van Parijs tot bescherming van de Industriële Eigendom*

Japan, dd. 19 04 2000, nr. JD2000-10287, Tokyo Electron Limited.

14 *Vermelding van de naam van de werkelijke ontwerper van de tekening*

HIROSE J.; HIROSE E.; OZAWA J.; HIROOKA T.

18 *Dagtekening van de aanvraag van de vernieuwing*

09.09.2010

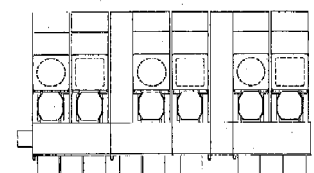
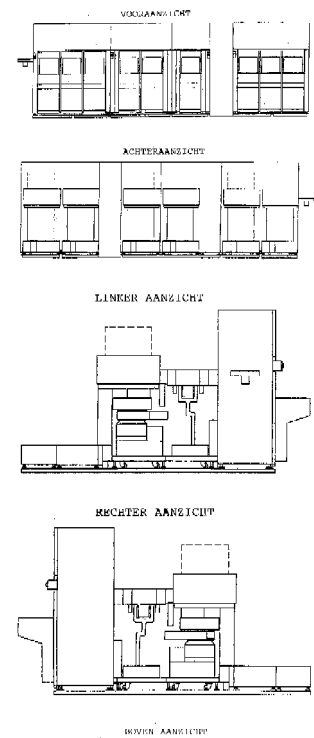

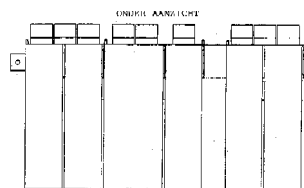

01 *Inschrijvingsnummer*

33438-05

Nummer en dagtekening (dag en uur) van het depot

77630-05 18.10.2000, 24.00

02 *Vervaldatum*

18.10.2015

03 *Naam van de deposant*

Tokyo Electron Limited

04 *Adres (straat en nummer) van de deposant*

3-6, Akasaka 5-Chome

05 *Postcode, plaats en land van de deposant*

Minato-ku, Tokyo-To,
Japan

06 *Naam en adres van de gemachtigde of vermelding van het correspondentie-adres van de deposant*

Cabinet Chaillot
Avenue de l'Agent Sarre 16/20, BP 74
92703 Colombes Cedex
Frankrijk.

08 *Afbeelding van de tekening of het model*

ZIE AFBEELDING(EN)

11 *Vermelding van het voortbrengsel gevolgd door de aanduiding van de klasse(n) en onderklasse(n)*

Plasma verwerkingsapparaat (kl 15-99).

13 *Recht van voorrang als bedoeld in artikel 4 van het verdrag van Parijs tot bescherming van de Industriële Eigendom*

Japan, dd. 19 04 2000, nr. JD2000-10248, Tokyo Electron Limited.

14 *Vermelding van de naam van de werkelijke ontwerper van de tekening*

HIROSE J.; HIROSE E.; OZAWA J.; HIROOKA T.

18 *Dagtekening van de aanvraag van de vernieuwing*

09.09.2010

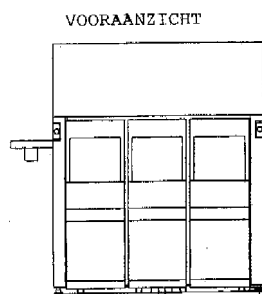

ACHTERAANZICHT

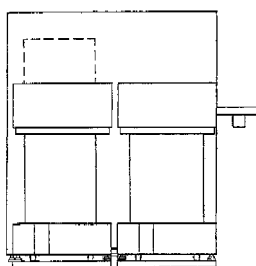

LINKER AANZICHT

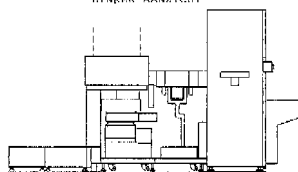

RECHTER AANZICHT

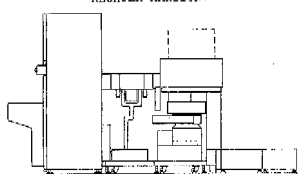

ONDER AANZICHT

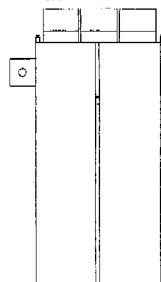

BOVEN AANZICHT

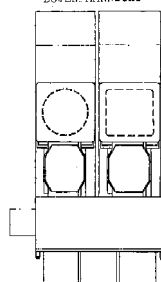

05 *Postcode, plaats en land van de deposant*
Kitakyushu-shi, Fukuoka 806-0004,
Japan

06 *Naam en adres van de gemachtigde of vermelding van het correspondentie-adres van de deposant*

Cabinet Chaillot
Avenue de l'Agent Sarre 16/20, BP 74
92703 Colombes Cedex
Frankrijk.

08 *Afbeelding van de tekening of het model*
ZIE AFBEELDING(EN)

11 *Vermelding van het voortbrengsel gevolgd door de aanduiding van de klasse(n) en onderklasse(n)*

Besturingsinrichting voor omzetter (kl 13-02, 03; 15-01).

12 *Beschrijving van de kenmerkende eigenschappen van het nieuwe uiterlijk van het voortbrengsel; in voorkomend geval, vermelding van de onderdelen van de tekening of het model waarop de kleuren betrekking hebben*

Fig. 1: vooraanzicht; fig. 2: achteraan-
zicht; fig. 3: linker zij-
aanzicht; fig. 4: rechter zij-aanzicht; fig.
5: bovenaanzicht; fig. 6: onderaanzicht;
fig. 7: aanzicht in perspectief.

13 *Recht van voorrang als bedoeld in artikel 4 van het verdrag van Parijs tot bescherming van de Industriële Eigendom*

Japan, dd. 26 05 2000, nr. 2000-13977,
Kabushiki Kaisha Yaskawa Denki.

14 *Vermelding van de naam van de werkelijke ontwerper van de tekening*

IMAMURA Shintaro; KOJYO
Makoto; ISOMOTO Kenji;
NAGATOMO Shigekatsu

18 *Dagtekening van de aanvraag van de vernieuwing*

08.10.2010

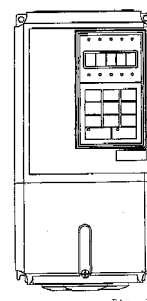

Fig. 1

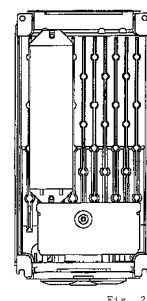

Fig. 2

01 *Inschrijvingsnummer*

33440-01

Nummer en dagtekening (dag en uur) van het depot

77751-01 24.11.2000, 24.00

02 *Vervaldatum*

24.11.2015

03 *Naam van de deposant*

Kabushiki Kaisha Yaskawa Denki

04 *Adres (straat en nummer) van de deposant*

2-1, Kurosaki-Shiraishi, Yahatanishi-
ku

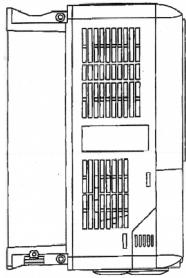

Fig. 3

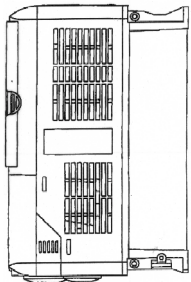

Fig. 4

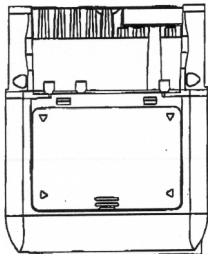

Fig. 5

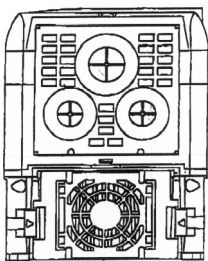

Fig. 6

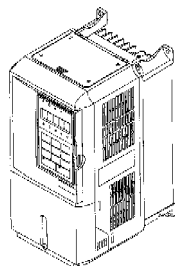

Fig. 7

01 *Inschrijvingsnummer***33440-02***Nummer en dagtekening (dag en uur) van het depot*

77751-02 24.11.2000, 24.00

02 *Vervaldatum*

24.11.2015

03 *Naam van de deposant*

Kabushiki Kaisha Yaskawa Denki

04 *Adres (straat en nummer) van de deposant*

2-1, Kurosaki-Shiraishi, Yahatanishi-ku

05 *Postcode, plaats en land van de deposant*

Kitakyushu-shi, Fukuoka 806-0004, Japan

06 *Naam en adres van de gemachtigde of vermelding van het correspondentie-adres van de deposant*Cabinet Chaillot
Avenue de l'Agent Sarre 16/20, BP 74
92703 Colombes Cedex
Frankrijk.08 *Afbeelding van de tekening of het model*

ZIE AFBEELDING(EN)

11 *Vermelding van het voortbrengsel gevolgd door de aanduiding van de klasse(n) en onderklasse(n)*

Besturingsinrichting voor omzetter (kl 13-02, 03; 15-01).

12 *Beschrijving van de kenmerkende eigenschappen van het nieuwe uiterlijk van het voortbrengsel; in voorkomend geval, vermelding van de onderdelen van de tekening of het model waarop de kleuren betrekking hebben*

Fig. 1: vooraanzicht; fig. 2: achteraanzicht; fig. 3: linker zij-aanzicht; fig. 4: rechter zij-aanzicht; fig. 5: bovenaanzicht; fig. 6: onderaanzicht; fig. 7: aanzicht in perspectief.

13 *Recht van voorrang als bedoeld in artikel 4 van het verdrag van Parijs tot bescherming van de Industriële Eigendom*

Japan, dd. 26 05 2000, nr. 2000-13979, Kabushiki Kaisha Yaskawa Denki.

14 *Vermelding van de naam van de werkelijke ontwerper van de tekening*

OKAYAMA Hideharu; JINNOUCHI Nobuaki; ONO Masayuki; YAMANAKA Yasunori

18 *Dagtekening van de aanvraag van de vernieuwing*

08.10.2010

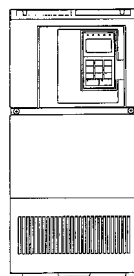

Fig. 1

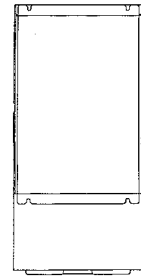

Fig. 2

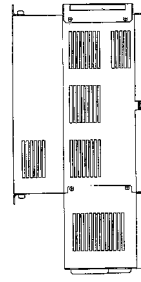

Fig. 3

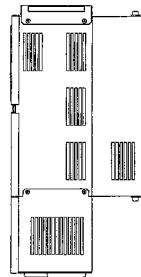

Fig. 4

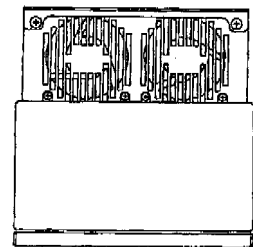

Fig. 5

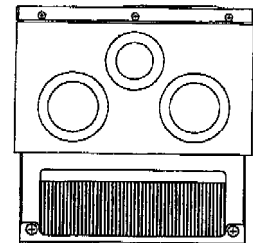

Fig. 6

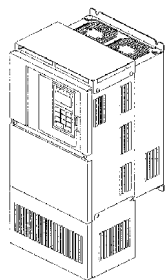

Fig. 7

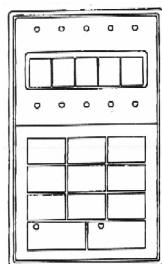

Fig. 1

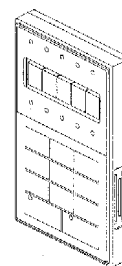

Fig. 7

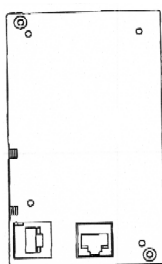

Fig. 2

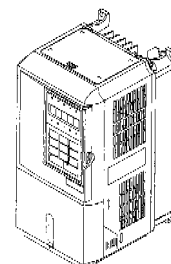

Fig. 8

01 *Inschrijvingsnummer***33440-03***Nummer en dagtekening (dag en uur) van het depot*

77751-03 24.11.2000 , 24.00

02 *Vervaldatum*

24.11.2015

03 *Naam van de deposant*

Kabushiki Kaisha Yaskawa Denki

04 *Adres (straat en nummer) van de deposant*

2-1, Kurosaki-Shiraishi, Yahatanishi-ku

05 *Postcode, plaats en land van de deposant*

Kitakyushu-shi, Fukuoka 806-0004, Japan

06 *Naam en adres van de gemachtigde of vermelding van het correspondentie-adres van de deposant*Cabinet Chaillot
Avenue de l'Agent Sarre 16/20, BP 74
92703 Colombes Cedex
Frankrijk.08 *Afbeelding van de tekening of het model*

ZIE AFBEELDING(EN)

11 *Vermelding van het voortbrengsel gevolgd door de aanduiding van de klasse(n) en onderklasse(n)*

Besturingsinrichting voor omzetter (kl 13-02, 03; 15-01).

12 *Beschrijving van de kenmerkende eigenschappen van het nieuwe uiterlijk van het voortbrengsel; in voorkomend geval, vermelding van de onderdelen van de tekening of het model waarop de kleuren betrekking hebben*

Fig. 1: vooraanzicht; fig. 2: achteraanzicht; fig. 3: linker zij-aanzicht; fig. 4: rechter zij-aanzicht; fig. 5: bovenaanzicht; fig. 6: onderaanzicht; fig. 7: aanzicht in perspectief; fig. 8: aanzicht in perspectief van besturingsinrichting.

13 *Recht van voorrang als bedoeld in artikel 4 van het verdrag van Parijs tot bescherming van de Industriële Eigendom*

Japan, dd. 26 05 2000, nr. 2000-13980, Kabushiki Kaisha Yaskawa Denki.

14 *Vermelding van de naam van de werkelijke ontwerper van de tekening*

MASUZOE Shuichi; KOJYO Makoto.

18 *Dagtekening van de aanvraag van de vernieuwing*

08.10.2010

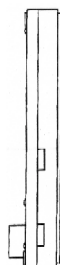

Fig. 3

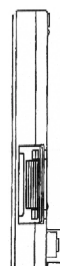

Fig. 4

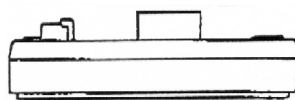

Fig. 5

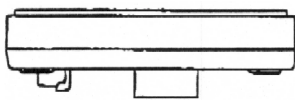

Fig. 6

01 *Inschrijvingsnummer***33440-04***Nummer en dagtekening (dag en uur) van het depot*

77751-04 24.11.2000 , 24.00

02 *Vervaldatum*

24.11.2015

03 *Naam van de deposant*

Kabushiki Kaisha Yaskawa Denki

04 *Adres (straat en nummer) van de deposant*

2-1, Kurosaki-Shiraishi, Yahatanishi-ku

05 *Postcode, plaats en land van de deposant*

Kitakyushu-shi, Fukuoka 806-0004, Japan

06 *Naam en adres van de gemachtigde of vermelding van het correspondentie-adres van de deposant*Cabinet Chaillot
Avenue de l'Agent Sarre 16/20, BP 74
92703 Colombes Cedex
Frankrijk.08 *Afbeelding van de tekening of het model*

ZIE AFBEELDING(EN)

11 *Vermelding van het voortbrengsel gevolgd door de aanduiding van de klasse(n) en onderklasse(n)*

Besturingsinrichting voor omzetter (kl 13-02, 03; 15-01).

12 *Beschrijving van de kenmerkende eigenschappen van het nieuwe uiterlijk van het voortbrengsel; in voorkomend geval, vermelding van de onderdelen van de tekening of het model waarop de kleuren betrekking hebben*

Fig. 1: vooraanzicht; fig. 2: linker zij-aanzicht; fig. 3: rechter zij-aanzicht; fig. 4: bovenaanzicht; fig. 5: onderaanzicht; fig. 6: achteraanzicht; fig. 7: aanzicht in perspectief; fig. 8: aanzicht in perspectief van besturingsinrichting.

13 *Recht van voorrang als bedoeld in artikel 4 van het verdrag van Parijs tot bescherming van de Industriële Eigendom*

Japan, dd. 26 05 2000, nr. 2000-13981, Kabushiki Kaisha Yaskawa Denki.

14 *Vermelding van de naam van de werkelijke ontwerper van de tekening*

KOJYO Makoto; YASUNAGA Akiko
NAGAHARA Hiroe; IMAMURA
Hirome

18 *Dagtekening van de aanvraag van de vernieuwing*
08.10.2010

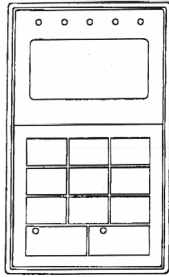

Fig. 1



Fig. 2



Fig. 3

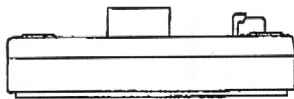

Fig. 4

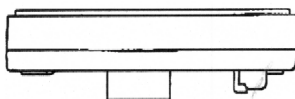

Fig. 5

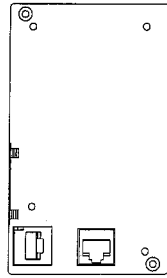

Fig. 6

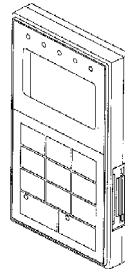

Fig. 7

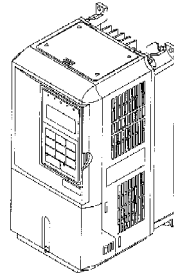

Fig. 8

01 *Inschrijvingsnummer*
33442-01

Nummer en dagtekening (dag en uur) van het depot

77850-01 22.12.2000 , 24.00

02 *Vervaldatum*

22.12.2015

03 *Naam van de deposant*

GIRA Giersiepen GmbH & Co. KG

04 *Adres (straat en nummer) van de deposant*

Dahlienstrasse 12

05 *Postcode, plaats en land van de deposant*

D-42477 Radevormwald,
Duitsland

06 *Naam en adres van de gemachtigde of vermelding van het correspondentie-adres van de deposant*

Algemeen Octrooi- en Merkenbureau
John F. Kennedylaan 2
5612 AB Eindhoven
Nederland.

08 *Afbeelding van de tekening of het model*
ZIE AFBEELDING(EN)

09 *Vermelding van de kleur(en)*
wit

11 *Vermelding van het voortbrengsel gevolgd door de aanduiding van de klasse(n) en onderklasse(n)*

Contactdoos-/schakelaar (kl 13-03).

13 *Recht van voorrang als bedoeld in artikel 4 van het verdrag van Parijs tot bescherming van de Industriële Eigendom*

Duitsland, dd. 30 06 2000. nr. 40006440.5, Gira Giersiepen GmbH & Co KG.

18 *Dagtekening van de aanvraag van de vernieuwing*
23.11.2010

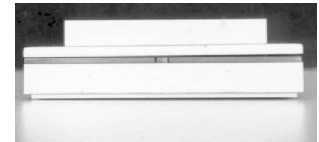
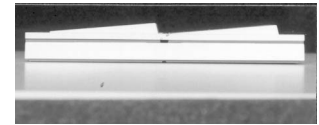
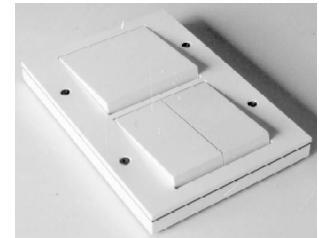

01 *Inschrijvingsnummer*
33442-02

Nummer en dagtekening (dag en uur) van het depot

77850-02 22.12.2000 , 24.00

02 *Vervaldatum*

22.12.2015

03 *Naam van de deposant*

GIRA Giersiepen GmbH & Co. KG

04 *Adres (straat en nummer) van de deposant*

Dahlienstrasse 12

05 *Postcode, plaats en land van de deposant*

D-42477 Radevormwald,
Duitsland

06 *Naam en adres van de gemachtigde of vermelding van het correspondentie-adres van de deposant*

Algemeen Octrooi- en Merkenbureau
John F. Kennedylaan 2
5612 AB Eindhoven
Nederland.

08 *Afbeelding van de tekening of het model*
ZIE AFBEELDING(EN)

- 09 *Vermelding van de kleur(en)*
silver-bronskleurig
- 11 *Vermelding van het voortbrengsel gevolgd door de aanduiding van de klasse(n) en onderklasse(n)*
Contactdoos-/schakelaar (kl 13-03).
- 13 *Recht van voorrang als bedoeld in artikel 4 van het verdrag van Parijs tot bescherming van de Industriële Eigendom*
Duitsland, dd. 30 06 2000. nr. 40006440.5, Gira Giersiepen GmbH & Co KG.
- 18 *Dagtekening van de aanvraag van de vernieuwing*
23.11.2010

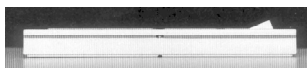
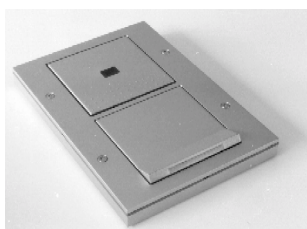

- 01 *Inschrijvingsnummer*
33442-03
Nummer en dagtekening (dag en uur) van het depot
77850-03 22.12.2000 , 24.00
- 02 *Vervaldatum*
22.12.2015
- 03 *Naam van de deposant*
GIRA Giersiepen GmbH & Co. KG
- 04 *Adres (straat en nummer) van de deposant*
Dahlienstrasse 12
- 05 *Postcode, plaats en land van de deposant*
D-42477 Radevormwald, Duitsland
- 06 *Naam en adres van de gemachtigde of vermelding van het correspondentie-adres van de deposant*
Algemeen Octrooi- en Merkenbureau
John F. Kennedylaan 2
5612 AB Eindhoven
Nederland.
- 08 *Afbeelding van de tekening of het model*
ZIE AFBEELDING(EN)
- 09 *Vermelding van de kleur(en)*
zilver-bronskleurig

- 11 *Vermelding van het voortbrengsel gevolgd door de aanduiding van de klasse(n) en onderklasse(n)*
Schakelaar (kl 13-03).
- 13 *Recht van voorrang als bedoeld in artikel 4 van het verdrag van Parijs tot bescherming van de Industriële Eigendom*
Duitsland, dd. 30 06 2000. nr. 40006440.5, Gira Giersiepen GmbH & Co KG.
- 18 *Dagtekening van de aanvraag van de vernieuwing*
23.11.2010

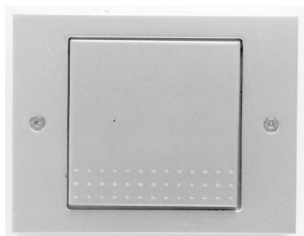
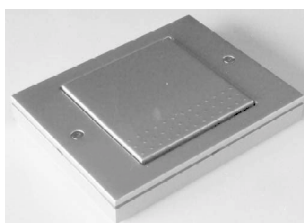

- 01 *Inschrijvingsnummer*
33442-04
Nummer en dagtekening (dag en uur) van het depot
77850-04 22.12.2000 , 24.00
- 02 *Vervaldatum*
22.12.2015
- 03 *Naam van de deposant*
GIRA Giersiepen GmbH & Co. KG
- 04 *Adres (straat en nummer) van de deposant*
Dahlienstrasse 12
- 05 *Postcode, plaats en land van de deposant*
D-42477 Radevormwald, Duitsland
- 06 *Naam en adres van de gemachtigde of vermelding van het correspondentie-adres van de deposant*
Algemeen Octrooi- en Merkenbureau
John F. Kennedylaan 2
5612 AB Eindhoven
Nederland.
- 08 *Afbeelding van de tekening of het model*
ZIE AFBEELDING(EN)
- 09 *Vermelding van de kleur(en)*
zilver-bronkleurig
- 11 *Vermelding van het voortbrengsel gevolgd door de aanduiding van de klasse(n) en onderklasse(n)*
Schakelaar (kl 13-03).

- 13 *Recht van voorrang als bedoeld in artikel 4 van het verdrag van Parijs tot bescherming van de Industriële Eigendom*
Duitsland, dd. 30 06 2000. nr. 40006440.5, Gira Giersiepen GmbH & Co KG.
- 18 *Dagtekening van de aanvraag van de vernieuwing*
23.11.2010

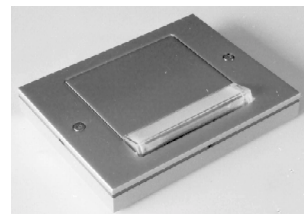

- 01 *Inschrijvingsnummer*
33442-05
Nummer en dagtekening (dag en uur) van het depot
77850-05 22.12.2000 , 24.00
- 02 *Vervaldatum*
22.12.2015
- 03 *Naam van de deposant*
GIRA Giersiepen GmbH & Co. KG
- 04 *Adres (straat en nummer) van de deposant*
Dahlienstrasse 12
- 05 *Postcode, plaats en land van de deposant*
D-42477 Radevormwald, Duitsland
- 06 *Naam en adres van de gemachtigde of vermelding van het correspondentie-adres van de deposant*
Algemeen Octrooi- en Merkenbureau
John F. Kennedylaan 2
5612 AB Eindhoven
Nederland.
- 08 *Afbeelding van de tekening of het model*
ZIE AFBEELDING(EN)
- 09 *Vermelding van de kleur(en)*
zilver-bronskleurig
- 11 *Vermelding van het voortbrengsel gevolgd door de aanduiding van de klasse(n) en onderklasse(n)*
Schakelaar (kl 13-03).

13 *Recht van voorrang als bedoeld in artikel 4 van het verdrag van Parijs tot bescherming van de Industriële Eigendom*
Duitsland, dd. 30 06 2000. nr. 40006440.5, Gira Giersiepen GmbH & Co KG.

18 *Dagtekening van de aanvraag van de vernieuwing*
23.11.2010

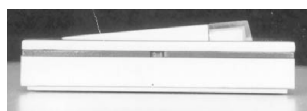
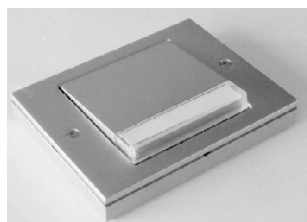

01 *Inschrijvingsnummer*
33442-06

Nummer en dagtekening (dag en uur) van het depot
77850-06 22.12.2000 , 24.00

02 *Vervaldatum*
22.12.2015

03 *Naam van de deposant*
GIRA Giersiepen GmbH & Co. KG

04 *Adres (straat en nummer) van de deposant*
Dahlienstrasse 12

05 *Postcode, plaats en land van de deposant*
D-42477 Radevormwald, Duitsland

06 *Naam en adres van de gemachtigde of vermelding van het correspondentie-adres van de deposant*
Algemeen Octrooi- en Merkenbureau
John F. Kennedylaan 2
5612 AB Eindhoven
Nederland.

08 *Afbeelding van de tekening of het model*
ZIE AFBEELDING(EN)

09 *Vermelding van de kleur(en)*
zilver-bronskleurig

11 *Vermelding van het voortbrengsel gevolgd door de aanduiding van de klasse(n) en onderklasse(n)*
Schakelaar (kl 13-03).

13 *Recht van voorrang als bedoeld in artikel 4 van het verdrag van Parijs tot bescherming van de Industriële Eigendom*
Duitsland, dd. 30 06 2000. nr. 40006440.5, Gira Giersiepen GmbH & Co KG.

18 *Dagtekening van de aanvraag van de vernieuwing*
23.11.2010

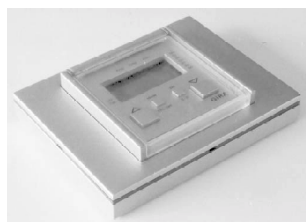

01 *Inschrijvingsnummer*
33442-07

Nummer en dagtekening (dag en uur) van het depot
77850-07 22.12.2000 , 24.00

02 *Vervaldatum*
22.12.2015

03 *Naam van de deposant*
GIRA Giersiepen GmbH & Co. KG

04 *Adres (straat en nummer) van de deposant*
Dahlienstrasse 12

05 *Postcode, plaats en land van de deposant*
D-42477 Radevormwald, Duitsland

06 *Naam en adres van de gemachtigde of vermelding van het correspondentie-adres van de deposant*
Algemeen Octrooi- en Merkenbureau
John F. Kennedylaan 2
5612 AB Eindhoven
Nederland.

08 *Afbeelding van de tekening of het model*
ZIE AFBEELDING(EN)

09 *Vermelding van de kleur(en)*
zilver-bronskleurig

11 *Vermelding van het voortbrengsel gevolgd door de aanduiding van de klasse(n) en onderklasse(n)*
Contactdoos-/schakelaar (kl 13-03).

18 *Dagtekening van de aanvraag van de vernieuwing*
23.11.2010

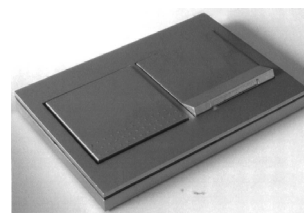

01 *Inschrijvingsnummer*
33442-08

Nummer en dagtekening (dag en uur) van het depot
77850-08 22.12.2000 , 24.00

02 *Vervaldatum*
22.12.2015

03 *Naam van de deposant*
GIRA Giersiepen GmbH & Co. KG

04 *Adres (straat en nummer) van de deposant*
Dahlienstrasse 12

05 *Postcode, plaats en land van de deposant*
D-42477 Radevormwald, Duitsland

06 *Naam en adres van de gemachtigde of vermelding van het correspondentie-adres van de deposant*

Algemeen Octrooi- en Merkenbureau
John F. Kennedylaan 2
5612 AB Eindhoven
Nederland.

08 *Afbeelding van de tekening of het model*
ZIE AFBEELDING(EN)

09 *Vermelding van de kleur(en)*
zilver-bronskleurig

11 *Vermelding van het voortbrengsel gevolgd door de aanduiding van de klasse(n) en onderklasse(n)*
Contactdoos-/schakelaar (kl 13-03).

18 *Dagtekening van de aanvraag van de vernieuwing*
23.11.2010

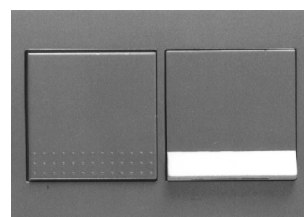

01 *Numéro d'enregistrement*
33532-01

Numéro, date et heure du dépôt
77826-01 15.12.2000 , 24.00

02 *Date d'échéance*
15.12.2015

03 *Nom du déposant*
Vulcan Northwest Inc.,
Washington corporation

04 *Adresse (rue et numéro) du déposant*
505 Union Station, 505 Fifth Avenue
South,
Suite 900

- 05 *Code postal, localit  et pays du d posant*
Seattle, WA 98104,
Etats-Unis d'Am rique
- 06 *Nom et adresse du mandataire ou indication
de l'adresse postale du d posant*
Cabinet Chaillot
Avenue de l'Agent Sarre 16/20, BP 74
92703 Colombes Cedex
France.
- 08 *Reproduction du dessin ou mod le*
VOIR REPRODUCTION(S)
- 11 *Indication du produit suivi de la (des)
classe(s) et de la (des) sous-classe(s)*
Etui (cl 3-01).
- 13 *Droit de priorit  vis    l'article 4 de la
Convention de Paris pour la protection de la
Propri t  Industrielle*
Etats-Unis d'Am rique, le 16 06 2000,
no. 29/124989, FITZSIMMONS JR.
Robert L.; COLLIN Janet; OAKLEY
Nicholas Waddell; TONGE David;
SAPERSTEIN Eric.
- 18 *Date de r ception de la requ te du renouvel-
lement*
08.10.2010

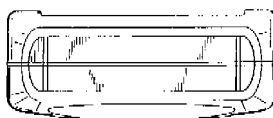
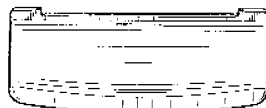
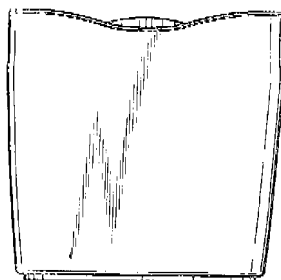
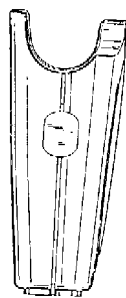
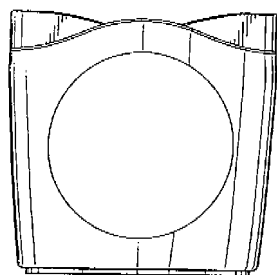
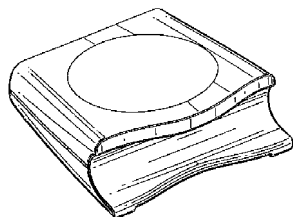
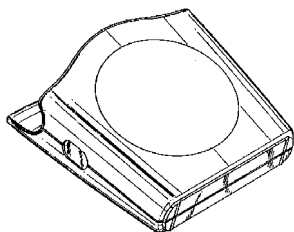

- 01 *Num ro d'enregistrement*
33532-02

Num ro, date et heure du d p t
77826-02 15.12.2000 , 24.00

- 02 *Date d' ch ance*
15.12.2015
- 03 *Nom du d posant*
Vulcan Northwest Inc.,
Washington corporation
- 04 *Adresse (rue et num ro) du d posant*
505 Union Station, 505 Fifth Avenue
South,
Suite 900
- 05 *Code postal, localit  et pays du d posant*
Seattle, WA 98104,
Etats-Unis d'Am rique
- 06 *Nom et adresse du mandataire ou indication
de l'adresse postale du d posant*
Cabinet Chaillot
Avenue de l'Agent Sarre 16/20, BP 74
92703 Colombes Cedex
France.
- 08 *Reproduction du dessin ou mod le*
VOIR REPRODUCTION(S)
- 11 *Indication du produit suivi de la (des)
classe(s) et de la (des) sous-classe(s)*
Etui (cl 3-01).

- 13 *Droit de priorit  vis    l'article 4 de la
Convention de Paris pour la protection de la
Propri t  Industrielle*
Etats-Unis d'Am rique, le 16 06 2000,
no. 29/124989, FITZSIMMONS JR.
Robert L.; COLLIN Janet; OAKLEY
Nicholas Waddell; TONGE David;
SAPERSTEIN Eric.
- 18 *Date de r ception de la requ te du renouvel-
lement*
08.10.2010

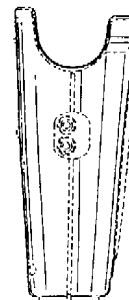
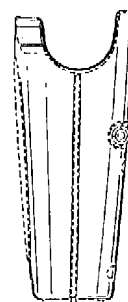
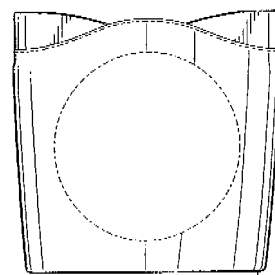
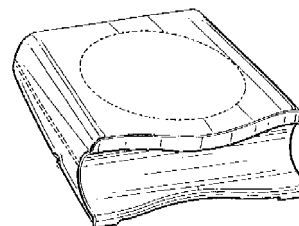
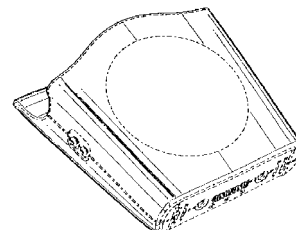

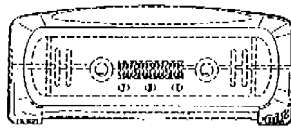
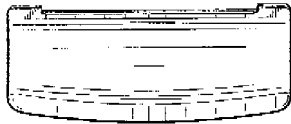
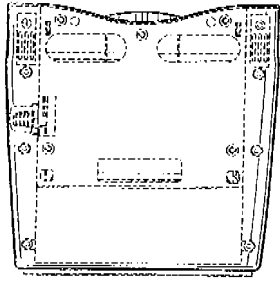

01 Numéro d'enregistrement
33532-03

Numéro, date et heure du dépôt
77826-03 15.12.2000, 24.00

02 Date d'échéance
15.12.2015

03 Nom du déposant
Vulcan Northwest Inc.,
Washington corporation

04 Adresse (rue et numéro) du déposant
505 Union Station, 505 Fifth Avenue
South,
Suite 900

05 Code postal, localit  et pays du d posant
Seattle, WA 98104,
Etats-Unis d'Am rique

06 Nom et adresse du mandataire ou indication
de l'adresse postale du d posant
Cabinet Chaillot
Avenue de l'Agent Sarre 16/20, BP 74
92703 Colombes Cedex
France.

08 Reproduction du dessin ou mod le
VOIR REPRODUCTION(S)

11 Indication du produit suivi de la (des)
classe(s) et de la (des) sous-classe(s)
Etui (cl 3-01).

13 Droit de priorit  vis    l'article 4 de la Con-
vention de Paris pour la protection de la Pro-
pri t  Industrielle
Etats-Unis d'Am rique, le 16 06 2000,
no. 29/124989, FITZSIMMONS JR.
Robert L.; COLLIN Janet; OAKLEY
Nicholas Waddell; TONGE David;
SAPERSTEIN Eric.

18 Date de r ception de la requ te du renouvel-
lement
08.10.2010

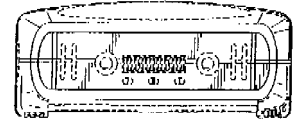
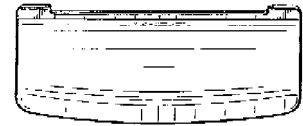
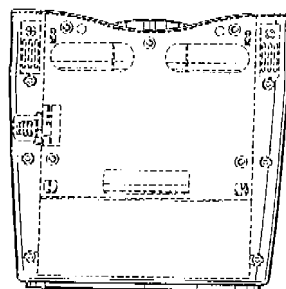
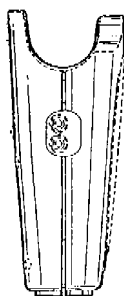
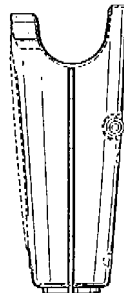
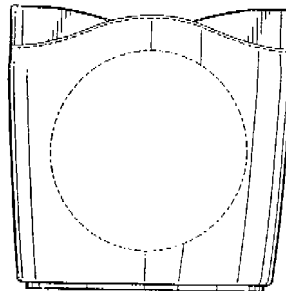
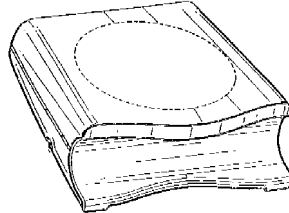
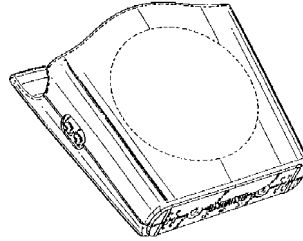

01 Numéro d'enregistrement
33532-04

Numéro, date et heure du dépôt
77826-04 15.12.2000, 24.00

02 Date d'échéance
15.12.2015

03 Nom du d posant
Vulcan Northwest Inc.,
Washington corporation

04 Adresse (rue et num ro) du d posant
505 Union Station, 505 Fifth Avenue
South,
Suite 900

05 Code postal, localit  et pays du d posant
Seattle, WA 98104,
Etats-Unis d'Am rique

06 Nom et adresse du mandataire ou indication
de l'adresse postale du d posant
Cabinet Chaillot
Avenue de l'Agent Sarre 16/20, BP 74
92703 Colombes Cedex
France.

08 Reproduction du dessin ou mod le
VOIR REPRODUCTION(S)

11 Indication du produit suivi de la (des)
classe(s) et de la (des) sous-classe(s)
Etui (cl 3-01).

13 Droit de priorit  vis    l'article 4 de la Con-
vention de Paris pour la protection de la Pro-
pri t  Industrielle
Etats-Unis d'Am rique, le 16 06 2000,
no. 29/124989, FITZSIMMONS JR.
Robert L.; COLLIN Janet; OAKLEY
Nicholas Waddell; TONGE David;
SAPERSTEIN Eric.

18 Date de r ception de la requ te du renouvel-
lement
08.10.2010

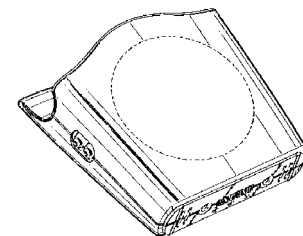

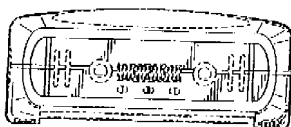
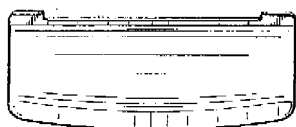
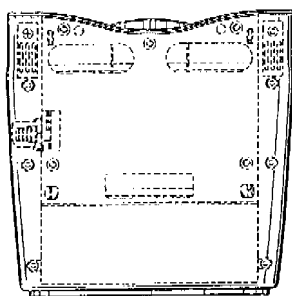
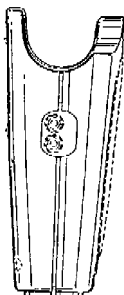
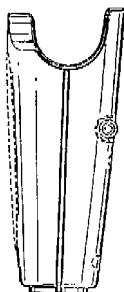
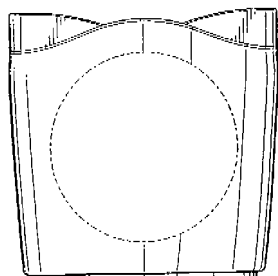
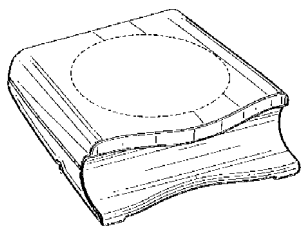

01 *Numéro d'enregistrement*
33533-01

Numéro, date et heure du dépôt
77827-01 15.12.2000, 24.00

02 *Date d'échéance*
15.12.2015

03 *Nom du déposant*
Vulcan Northwest Inc.,
Washington corporation

04 *Adresse (rue et numéro) du déposant*
505 Union Station, 505 Fifth Avenue
South,
Suite 900

05 *Code postal, localité et pays du déposant*
Seattle, WA 98104,
Etats-Unis d'Amérique

06 *Nom et adresse du mandataire ou indication
de l'adresse postale du déposant*
Cabinet Chaillot
Avenue de l'Agent Sarre 16/20, BP 74
92703 Colombes Cedex
France.

08 *Reproduction du dessin ou modèle*
VOIR REPRODUCTION(S)

11 *Indication du produit suivi de la (des)
classe(s) et de la (des) sous-classe(s)*
Etui (cl 3-01).

13 *Droit de priorité visé à l'article 4 de la
Convention de Paris pour la protection de la
Propriété Industrielle*
Etats-Unis d'Amérique, le 16 06 2000,
no. 29/124988, FITZSIMMONS JR.
Robert L.; COLLIN Janet; OAKLEY
Nicholas Waddell; TONGE David;
SAPERSTEIN Eric.

18 *Date de réception de la requête du renouvel-
lement*
08.10.2010

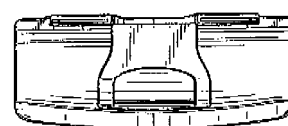
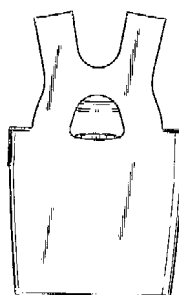
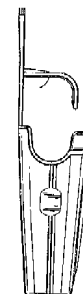
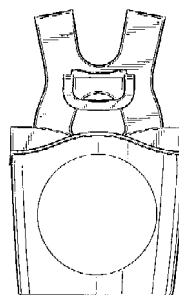
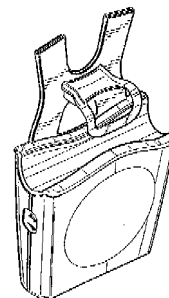
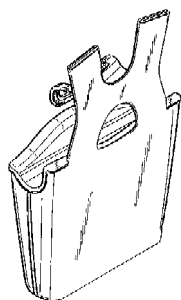



01 *Numéro d'enregistrement*
33533-02

Numéro, date et heure du dépôt
77827-02 15.12.2000 , 24.00

02 *Date d'échéance*
15.12.2015

03 *Nom du déposant*
Vulcan Northwest Inc.,
Washington corporation

04 *Adresse (rue et numéro) du déposant*
505 Union Station, 505 Fifth Avenue
South,
Suite 900

05 *Code postal, localité et pays du déposant*
Seattle, WA 98104,
Etats-Unis d'Amérique

06 *Nom et adresse du mandataire ou indication
de l'adresse postale du déposant*
Cabinet Chaillot
Avenue de l'Agent Sarre 16/20, BP 74
92703 Colombes Cedex
France.

08 *Reproduction du dessin ou modèle*
VOIR REPRODUCTION(S)

11 *Indication du produit suivi de la (des)
classe(s) et de la (des) sous-classe(s)*
Etui (cl 3-01).

13 *Droit de priorité visé à l'article 4 de la Con-
vention de Paris pour la protection de la Pro-
priété Industrielle*
Etats-Unis d'Amérique, le 16 06 2000,
no. 29/124988, FITZSIMMONS JR.
Robert L.; COLLIN Janet; OAKLEY
Nicholas Waddell; TONGE David;
SAPERSTEIN Eric.

18 *Date de réception de la requête du renouvel-
lement*
08.10.2010

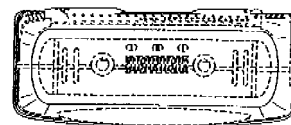
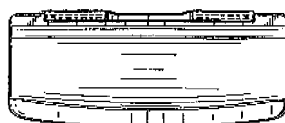
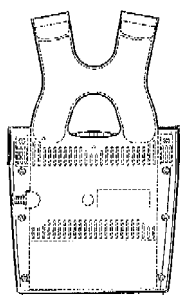
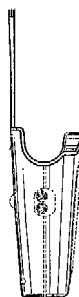
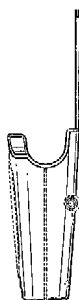
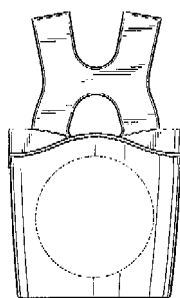
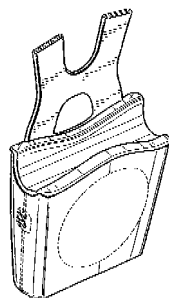
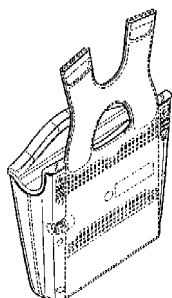

01 *Numéro d'enregistrement*
33533-03

Numéro, date et heure du dépôt
77827-03 15.12.2000 , 24.00

02 *Date d'échéance*
15.12.2015

03 *Nom du déposant*
Vulcan Northwest Inc.,
Washington corporation

04 *Adresse (rue et numéro) du déposant*
505 Union Station, 505 Fifth Avenue
South,
Suite 900

05 *Code postal, localité et pays du déposant*
Seattle, WA 98104,
Etats-Unis d'Amérique

06 *Nom et adresse du mandataire ou indication
de l'adresse postale du déposant*
Cabinet Chaillot
Avenue de l'Agent Sarre 16/20, BP 74
92703 Colombes Cedex
France.

08 *Reproduction du dessin ou modèle*
VOIR REPRODUCTION(S)

11 *Indication du produit suivi de la (des)
classe(s) et de la (des) sous-classe(s)*
Etui (cl 3-01).

13 *Droit de priorité visé à l'article 4 de la Con-
vention de Paris pour la protection de la Pro-
priété Industrielle*

Etats-Unis d'Amérique, le 16 06 2000,
no. 29/124988, FITZSIMMONS JR.
Robert L.; COLLIN Janet; OAKLEY
Nicholas Waddell; TONGE David;
SAPERSTEIN Eric.

18 *Date de réception de la requête du renouvel-
lement*
08.10.2010

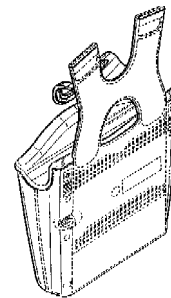

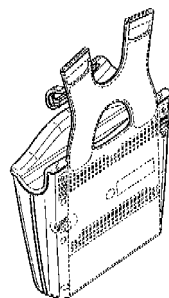
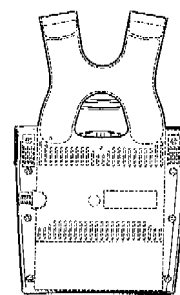
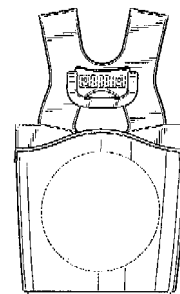
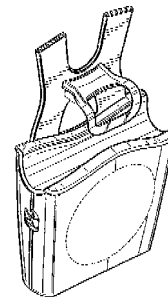
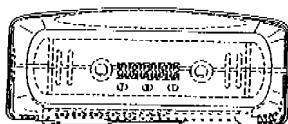
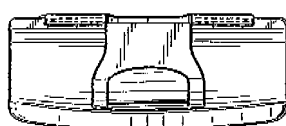
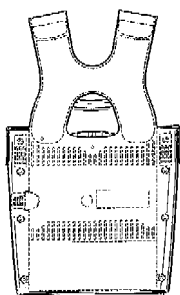
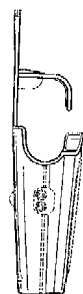
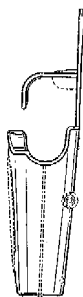
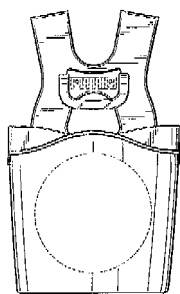
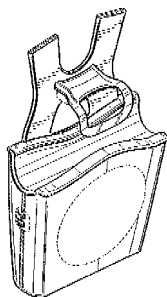

01 *Numéro d'enregistrement*

33533-04

Numéro, date et heure du dépôt

77827-04 15.12.2000 , 24.00

02 *Date d'échéance*

15.12.2015

03 *Nom du déposant*

Vulcan Northwest Inc.,
Washington corporation

04 *Adresse (rue et numéro) du déposant*

505 Union Station, 505 Fifth Avenue
South,
Suite 900

05 *Code postal, localité et pays du déposant*

Seattle, WA 98104,
Etats-Unis d'Amérique

06 *Nom et adresse du mandataire ou indication
de l'adresse postale du déposant*

Cabinet Chaillot
Avenue de l'Agent Sarre 16/20, BP 74
92703 Colombes Cedex
France.

08 *Reproduction du dessin ou modèle*

VOIR REPRODUCTION(S)

11 *Indication du produit suivi de la (des)
classe(s) et de la (des) sous-classe(s)*

Etui (cl 3-01).

13 *Droit de priorité visé à l'article 4 de la
Convention de Paris pour la protection de la
Propriété Industrielle*

Etats-Unis d'Amérique, le 16 06 2000,
no. 29/124988, FITZSIMMONS JR.
Robert L.; COLLIN Janet; OAKLEY
Nicholas Waddell; TONGE David;
SAPERSTEIN Eric.

18 *Date de réception de la requête du renouvel-
lement*

08.10.2010

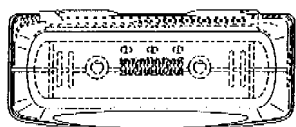
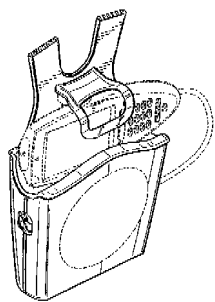

01 Numéro d'enregistrement
33618-01

Numéro, date et heure du dépôt
77825-01 15.12.2000 , 24.00

02 Date d'échéance
15.12.2015

03 Nom du déposant
Vulcan Northwest Inc.,
Washington corporation

04 Adresse (rue et numéro) du déposant
505 Union Station, 505 Fifth Avenue
South,
Suite 900

05 Code postal, localité et pays du déposant
Seattle, WA 98104,
Etats-Unis d'Amérique

06 Nom et adresse du mandataire ou indication
de l'adresse postale du déposant
Cabinet Chaillot
Avenue de l'Agent Sarre 16/20, BP 74
92703 Colombes Cedex
France.

08 Reproduction du dessin ou modèle
VOIR REPRODUCTION(S)

11 Indication du produit suivi de la (des)
classe(s) et de la (des) sous-classe(s)
Dispositif de commande électronique
(cl 14-03).

13 Droit de priorité visé à l'article 4 de la Con-
vention de Paris pour la protection de la Pro-
priété Industrielle
Etats-Unis d'Amérique, le 16 06 2000,
no. 29/124990, FITZSIMMONS Jr.
Robert L.; COLLIN Janet; OAKLEY
Nicholas Waddell; TONGE David;
SAPERSTEIN Eric.

18 Date de réception de la requête du renouvel-
lement
08.10.2010

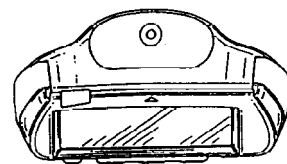
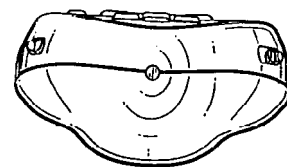
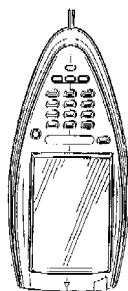
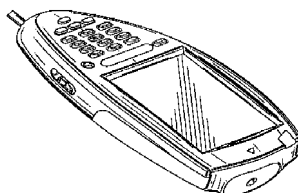
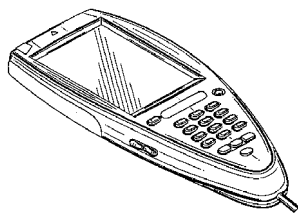

01 Numéro d'enregistrement
33618-02

Numéro, date et heure du dépôt
77825-02 15.12.2000 , 24.00

02 Date d'échéance
15.12.2015

03 Nom du déposant
Vulcan Northwest Inc.,
Washington corporation

04 Adresse (rue et numéro) du déposant
505 Union Station, 505 Fifth Avenue
South,
Suite 900

05 Code postal, localité et pays du déposant
Seattle, WA 98104,
Etats-Unis d'Amérique

06 Nom et adresse du mandataire ou indication
de l'adresse postale du déposant
Cabinet Chaillot
Avenue de l'Agent Sarre 16/20, BP 74
92703 Colombes Cedex
France.

08 Reproduction du dessin ou modèle
VOIR REPRODUCTION(S)

11 Indication du produit suivi de la (des)
classe(s) et de la (des) sous-classe(s)
Dispositif de commande électronique
(cl 14-03).

13 Droit de priorité visé à l'article 4 de la Con-
vention de Paris pour la protection de la Pro-
priété Industrielle
Etats-Unis d'Amérique, le 16 06 2000,
no. 29/124990, FITZSIMMONS Jr.
Robert L.; COLLIN Janet; OAKLEY
Nicholas Waddell; TONGE David;
SAPERSTEIN Eric.

18 Date de réception de la requête du renouvel-
lement
08.10.2010

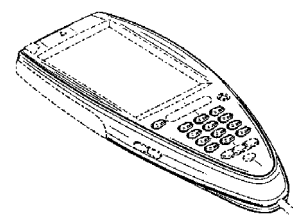

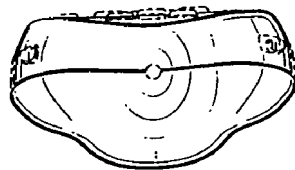
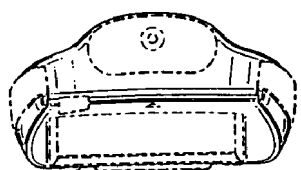
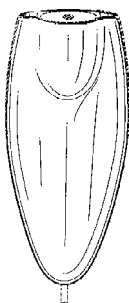
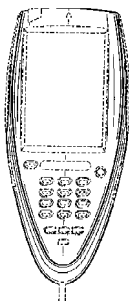
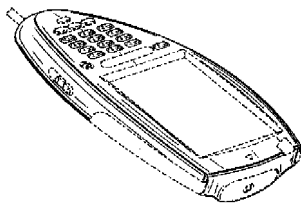

01 *Numéro d'enregistrement*
33618-03

Numéro, date et heure du dépôt
77825-03 15.12.2000 , 24.00

02 *Date d'échéance*
15.12.2015

03 *Nom du déposant*
Vulcan Northwest Inc.,
Washington corporation

04 *Adresse (rue et numéro) du déposant*
505 Union Station, 505 Fifth Avenue
South,
Suite 900

05 *Code postal, localité et pays du déposant*
Seattle, WA 98104,
Etats-Unis d'Amérique

06 *Nom et adresse du mandataire ou indication
de l'adresse postale du déposant*
Cabinet Chaillot
Avenue de l'Agent Sarre 16/20, BP 74
92703 Colombes Cedex
France.

08 *Reproduction du dessin ou modèle*
VOIR REPRODUCTION(S)

11 *Indication du produit suivi de la (des)
classe(s) et de la (des) sous-classe(s)*
Dispositif de commande électronique
(cl 14-03).

13 *Droit de priorité visé à l'article 4 de la
Convention de Paris pour la protection de la Pro-
priété Industrielle*
Etats-Unis d'Amérique, le 16 06 2000,
no. 29/124990, FITZSIMMONS Jr.
Robert L.; COLLIN Janet; OAKLEY
Nicholas Waddell; TONGE David;
SAPERSTEIN Eric.

18 *Date de réception de la requête du renouvel-
lement*
08.10.2010

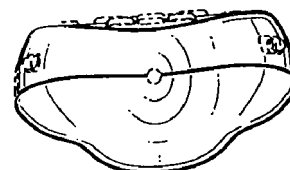
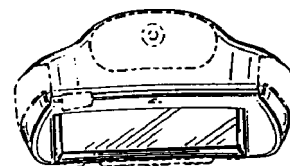
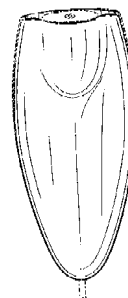
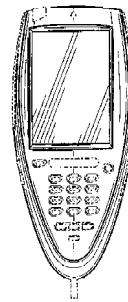
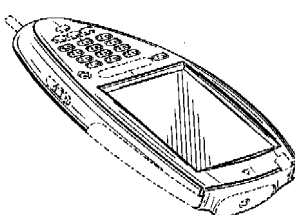
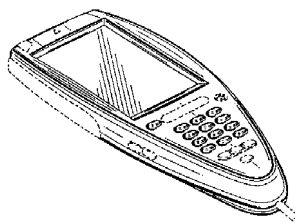

01 *Numéro d'enregistrement*
33618-04

Numéro, date et heure du dépôt
77825-04 15.12.2000 , 24.00

- 02 Date d'échéance
15.12.2015
- 03 Nom du déposant
Vulcan Northwest Inc.,
Washington corporation
- 04 Adresse (rue et numéro) du déposant
505 Union Station, 505 Fifth Avenue
South,
Suite 900
- 05 Code postal, localit  et pays du déposant
Seattle, WA 98104,
Etats-Unis d'Am ricque
- 06 Nom et adresse du mandataire ou indication
de l'adresse postale du déposant
Cabinet Chaillot
Avenue de l'Agent Sarre 16/20, BP 74
92703 Colombes Cedex
France.
- 08 Reproduction du dessin ou mod le
VOIR REPRODUCTION(S)
- 11 Indication du produit suivi de la (des)
classe(s) et de la (des) sous-classe(s)
Dispositif de commande electronique
(cl 14-03).
- 13 Droit de priorit  vis    l'article 4 de la
Convention de Paris pour la protection de la Propri t 
Industrielle
Etats-Unis d'Am ricque, le 16 06 2000,
no. 29/124990, FITZSIMMONS Jr.
Robert L.; COLLIN Janet; OAKLEY
Nicholas Waddell; TONGE David;
SAPERSTEIN Eric.
- 18 Date de r ception de la requ te du renouvel-
lement
08.10.2010

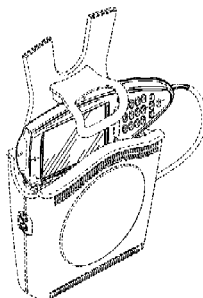
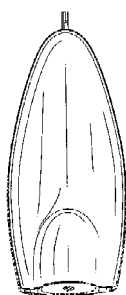
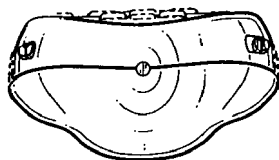
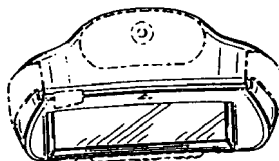
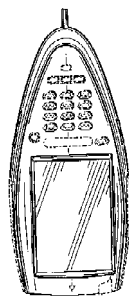
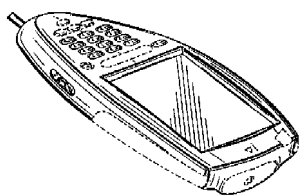
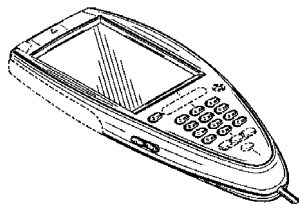

- 01 Num ro d'enregistrement
33663-00

Num ro, date et heure du d p t
78227-00 05.04.2001 , 24.00

- 02 Date d' ch ance
05.04.2016
- 03 Nom du d posant
Asp ock Systems GmbH
- 04 Adresse (rue et num ro) du d posant
Enzing 4
- 05 Code postal, localit  et pays du d posant
A-4722 Peuerbach,
Autriche
- 06 Nom et adresse du mandataire ou indication
de l'adresse postale du d posant
CABINET BEDE S.A.
Boulevard General Wahis 15
1030 Bruxelles
Belgique.
- 08 Reproduction du dessin ou mod le
VOIR REPRODUCTION(S)

- 09 Indication de la (des) couleur(s)
noir, blanc, rouge

- 11 Indication du produit suivi de la (des)
classe(s) et de la (des) sous-classe(s)
Feu arri re de v hicule (cl 26-06).

- 13 Droit de priorit  vis    l'article 4 de la
Convention de Paris pour la protection de la Propri t 
Industrielle
Autriche, le 30 01 2001, no. Mu398/
2001, Fahrzeugelektrik F. Asp ock
Ges.m.b.H & Co.KG.

- 14 Indication du nom du v ritable cr ateur du
dessin ou mod le
ASP OCK Felix

- 18 Date de r ception de la requ te du renouvel-
lement
09.11.2010





- 01 *Inschrijvingsnummer*
33701-01
Nummer en dagtekening (dag en uur) van het depot
78369-01 21.05.2001 , 15.10
- 02 *Vervaldatum*
21.05.2016
- 03 *Naam van de deposant*
NIJENHUIS Gerhard
- 04 *Adres (straat en nummer) van de deposant*
Oude Delft 39
- 05 *Postcode, plaats en land van de deposant*
2611 BB Delft,
Nederland
- 08 *Afbeelding van de tekening of het model*
ZIE AFBEELDING(EN)
- 11 *Vermelding van het voortbrengsel gevolgd door de aanduiding van de klasse(n) en onderklasse(n)*
Verlichtingsarmatuur met paaltop (kl 26-03, 05).
- 14 *Vermelding van de naam van de werkelijke ontwerper van de tekening*
NIJENHUIS Gerhard
- 18 *Dagtekening van de aanvraag van de vernieuwing*
04.11.2010

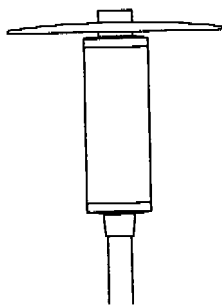

- 01 *Inschrijvingsnummer*
33701-02
Nummer en dagtekening (dag en uur) van het depot
78369-02 21.05.2001 , 15.10
- 02 *Vervaldatum*
21.05.2016
- 03 *Naam van de deposant*
NIJENHUIS Gerhard
- 04 *Adres (straat en nummer) van de deposant*
Oude Delft 39
- 05 *Postcode, plaats en land van de deposant*
2611 BB Delft,
Nederland
- 08 *Afbeelding van de tekening of het model*
ZIE AFBEELDING(EN)
- 11 *Vermelding van het voortbrengsel gevolgd door de aanduiding van de klasse(n) en onderklasse(n)*
Verlichtingsarmatuur (kl 26-03, 05).
- 14 *Vermelding van de naam van de werkelijke ontwerper van de tekening*
NIJENHUIS Gerhard
- 18 *Dagtekening van de aanvraag van de vernieuwing*
04.11.2010

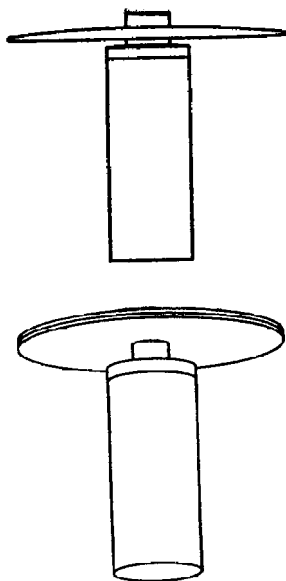

- 01 *Inschrijvingsnummer*
33701-03

- Nummer en dagtekening (dag en uur) van het depot*
78369-03 21.05.2001 , 15.10
- 02 *Vervaldatum*
21.05.2016
- 03 *Naam van de deposant*
NIJENHUIS Gerhard
- 04 *Adres (straat en nummer) van de deposant*
Oude Delft 39
- 05 *Postcode, plaats en land van de deposant*
2611 BB Delft,
Nederland
- 08 *Afbeelding van de tekening of het model*
ZIE AFBEELDING(EN)
- 11 *Vermelding van het voortbrengsel gevolgd door de aanduiding van de klasse(n) en onderklasse(n)*
Verlichtingsarmatuur met kabels (kl 13-03; 26-03,05).
- 14 *Vermelding van de naam van de werkelijke ontwerper van de tekening*
Gerhard Nijenhuis
- 18 *Dagtekening van de aanvraag van de vernieuwing*
04.11.2010

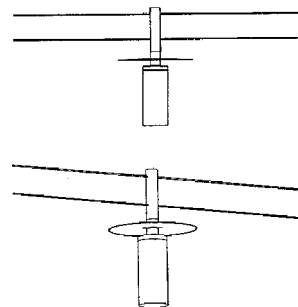

- 01 *Inschrijvingsnummer*
34414-01
Nummer en dagtekening (dag en uur) van het depot
78229-01 23.05.2001 , 10.00
- 02 *Vervaldatum*
23.05.2016
- 03 *Naam van de deposant*
Martinus Maria VAN HELVOORT
- 04 *Adres (straat en nummer) van de deposant*
Boterweg 16
- 05 *Postcode, plaats en land van de deposant*
5469 EH Erp,
Nederland
- 08 *Afbeelding van de tekening of het model*
ZIE AFBEELDING(EN)
- 11 *Vermelding van het voortbrengsel gevolgd door de aanduiding van de klasse(n) en onderklasse(n)*
Klembeugel met buisprofiel voor informatie bord (kl 8-08; 20-03).
- 14 *Vermelding van de naam van de werkelijke ontwerper van de tekening*
HELVOORT Martinus Maria.
- 18 *Dagtekening van de aanvraag van de vernieuwing*
06.11.2010

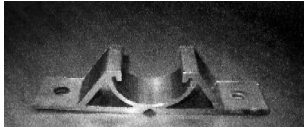
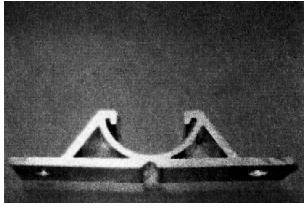

- 01 *Inschrijvingsnummer*
34414-02
Nummer en dagtekening (dag en uur) van het depot
78229-02 23.05.2001 , 10.00
- 02 *Vervaldatum*
23.05.2016
- 03 *Naam van de deposant*
Martinus Maria VAN HELVOORT
- 04 *Adres (straat en nummer) van de deposant*
Boterweg 16
- 05 *Postcode, plaats en land van de deposant*
5469 EH Erp,
Nederland
- 08 *Afbeelding van de tekening of het model*
ZIE AFBEELDING(EN)
- 11 *Vermelding van het voortbrengsel gevolgd door de aanduiding van de klasse(n) en onderklasse(n)*
Buispaal (kl 8-08; 20-03).
- 12 *Beschrijving van de kenmerkende eigenschappen van het nieuwe uiterlijk van het voortbrengsel; in voorkomend geval, vermelding van de onderdelen van de tekening of het model waarop de kleuren betrekking hebben*
Buisprofiel bestaat uit twee sleuven, waaraan de klembeugel door middel van een sleuf de verbinding tot stand brengt.
- 14 *Vermelding van de naam van de werkelijke ontwerper van de tekening*
VAN HELVOORT Martinus Maria
- 18 *Dagtekening van de aanvraag van de vernieuwing*
06.11.2010

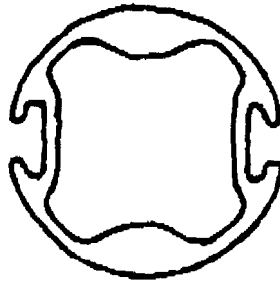
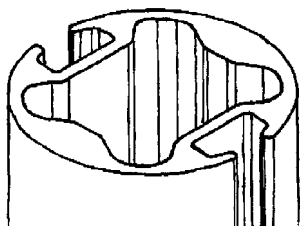

- 01 *Inschrijvingsnummer*
36642-00
Nummer en dagtekening (dag en uur) van het depot
81737-00 07.11.2005 , 23.59
- 02 *Vervaldatum*
07.11.2015
- 03 *Naam van de deposant*
Vita-Mix Corporation,
Ohio corporation
- 04 *Adres (straat en nummer) van de deposant*
8615 Usher Road
- 05 *Postcode, plaats en land van de deposant*
Cleveland, Ohio 44138,
Ver.St.v.Am
- 06 *Naam en adres van de gemachtigde of vermelding van het correspondentie-adres van de deposant*
Cabinet Chaillot
Avenue de l'Agent Sarre 16/20, BP 74
92703 Colombes Cedex
Frankrijk.
- 08 *Afbeelding van de tekening of het model*
ZIE AFBEELDING(EN)
- 11 *Vermelding van het voortbrengsel gevolgd door de aanduiding van de klasse(n) en onderklasse(n)*
Blenderbehuizing (kl 7-04; 31).
- 13 *Recht van voorrang als bedoeld in artikel 4 van het verdrag van Parijs tot bescherming van de Industriële Eigendom*
Ver.St.v.Am., dd. 11 05 2005, nr. 29/
229.643, KOLAR David J.; KATZ
Jonathan M.; ULANSKI Robert M.
- 14 *Vermelding van de naam van de werkelijke ontwerper van de tekening*
KOLAR David J.; KATZ Jonathan M.;
ULANSKI Robert M.
- 18 *Dagtekening van de aanvraag van de vernieuwing*
09.09.2010

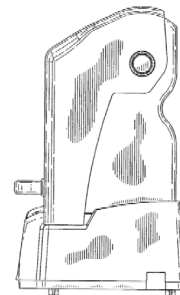
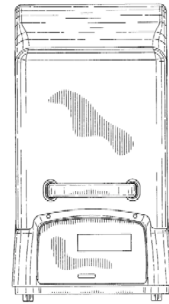
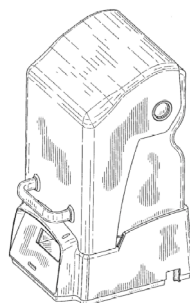

- 01 *Inschrijvingsnummer*
36814-00
Nummer en dagtekening (dag en uur) van het depot
81620-00 19.10.2005 , 10.00
- 02 *Vervaldatum*
19.10.2015
- 03 *Naam van de deposant*
Claudia Schuring-Heuvelman
- 04 *Adres (straat en nummer) van de deposant*
Polakstraat 26
- 05 *Postcode, plaats en land van de deposant*
7437 AT Bathmen,
Nederland
- 08 *Afbeelding van de tekening of het model*
ZIE AFBEELDING(EN)

- 09 *Vermelding van de kleur(en)*
zilverkleurig, rood
- 11 *Vermelding van het voortbrengsel gevolgd door de aanduiding van de klasse(n) en onderklasse(n)*
Dekbedopmaakkleem (kl 6-13, 99)
- 12 *Beschrijving van de kenmerkende eigenschappen van het nieuwe uiterlijk van het voortbrengsel; in voorkomend geval, vermelding van de onderdelen van de tekening of het model waarop de kleuren betrekking hebben*
Twee aluminium buizen in het midden met elkaar verbonden door een scharnier.
- 14 *Vermelding van de naam van de werkelijke ontwerper van de tekening*
SCHURING-HEUVELMAN Claudia
- 18 *Dagtekening van de aanvraag van de vernieuwing*
02.11.2010



- 01 *Inschrijvingsnummer*
36839-00
Nummer en dagtekening (dag en uur) van het depot
81964-00 11.05.2006 , 10.00
- 02 *Vervaldatum*
11.05.2016
- 03 *Naam van de deposant*
EBEMA N.V.
- 04 *Adres (straat en nummer) van de deposant*
Dijkstraat 3
- 05 *Postcode, plaats en land van de deposant*
B-3690 Zutendaal,
België
- 08 *Afbeelding van de tekening of het model*
ZIE AFBEELDING(EN)
- 11 *Vermelding van het voortbrengsel gevolgd door de aanduiding van de klasse(n) en onderklasse(n)*
Rondeblok (kl 25-01, 02).
- 12 *Beschrijving van de kenmerkende eigenschappen van het nieuwe uiterlijk van het voortbrengsel; in voorkomend geval, vermelding van de onderdelen van de tekening of het model waarop de kleuren betrekking hebben*
Een betonnen element, voorzien van pijlvormige uitsparingen, met daarboven een langwerpige uitsparing.
- 18 *Dagtekening van de aanvraag van de vernieuwing*
24.11.2010

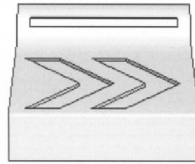

vooraanzicht

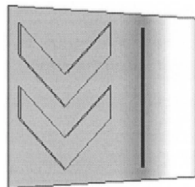

bovenaanzicht



zij aanzicht

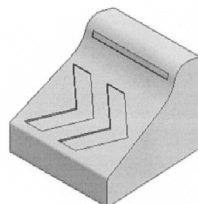

perspectief aanzicht

- 01 *Inschrijvingsnummer*
36925-00
Nummer en dagtekening (dag en uur) van het depot
81896-00 31.05.2006 , 10.00
- 02 *Vervaldatum*
31.05.2016
- 03 *Naam van de deposant*
René Goossens
- 04 *Adres (straat en nummer) van de deposant*
De Beeke 4
- 05 *Postcode, plaats en land van de deposant*
5469 DW Erp,
Nederland
- 08 *Afbeelding van de tekening of het model*
ZIE AFBEELDING(EN)

- 11 *Vermelding van het voortbrengsel gevolgd door de aanduiding van de klasse(n) en onderklasse(n)*
Ledikant (kl 6-02).
- 14 *Vermelding van de naam van de werkelijke ontwerper van de tekening*
GOOSSENS René
- 18 *Dagtekening van de aanvraag van de vernieuwing*
17.11.2010

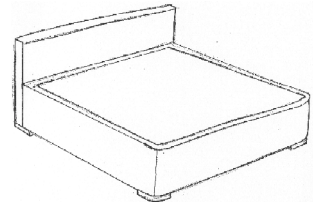

- 01 *Inschrijvingsnummer*
36931-00
Nummer en dagtekening (dag en uur) van het depot
81901-00 31.05.2006 , 10.00
- 02 *Vervaldatum*
31.05.2016
- 03 *Naam van de deposant*
René Goossens
- 04 *Adres (straat en nummer) van de deposant*
De Beeke 4
- 05 *Postcode, plaats en land van de deposant*
5469 DW Erp,
Nederland
- 08 *Afbeelding van de tekening of het model*
ZIE AFBEELDING(EN)
- 11 *Vermelding van het voortbrengsel gevolgd door de aanduiding van de klasse(n) en onderklasse(n)*
Ledikant (kl 6-02).
- 14 *Vermelding van de naam van de werkelijke ontwerper van de tekening*
GOOSSENS René
- 18 *Dagtekening van de aanvraag van de vernieuwing*
17.11.2010

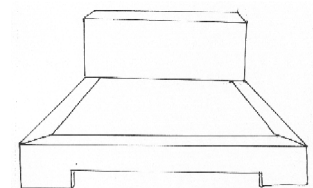

vooraanzicht

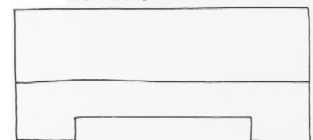

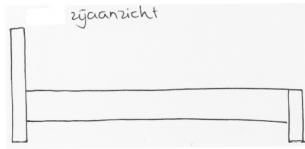

#@mmpp 4324