

---

# Benelux-Modellenblad

## Recueil des Dessins ou Modèles Benelux

### Inhoudsopgave

### Table des matières

---

Inhoudsopgave	
Table des matières .....	i
Algemeen	
Généralités .....	3
Inhoud van de rubrieken	
Contenu des rubriques .....	5
Mededeling	
Communication .....	9
Rubriek I	
Rubrique I .....	11
Rubriek II	
Rubrique II .....	23
Rubriek III	
Rubrique III .....	25
Rubriek VII	
Rubrique VII .....	27
Rubriek VIII	
Rubrique VIII .....	71
OVERDRACHTEN	
CESSIONS.....	72
ADRESWIJZIGINGEN	
CHANGEMENTS D'ADRESSE .....	72
AANSTELLING of WIJZIGING VAN GEMACHTIGDE	
INSTITUTION ou CHANGEMENT DE MANDATAIRE .....	73
NAAMS- of ADRESWIJZIGING VAN GEMACHTIGDE	
CHANGEMENTS DE NOM ou D'ADRESSE DU MANDATAIRE.....	74
NAAMS- EN ADRESWIJZIGINGEN	
CHANGEMENTS DE NOM ET D'ADRESSE.....	75
OVERIGE VERBETERINGEN	
AUTRES RECTIFICATIONS.....	75
Rubriek XIII	
Rubrique XIII .....	77
Licentieverlening	
Licences .....	78

---

Index:	Gemachtigden	
	Mandataires .....	79
Index:	Deposanten	
	Déposants .....	83
Index:	Klassen en onderklassen	
	Classes et sous-classes .....	87
Index:	Produits .....	91
Index:	Producten .....	95



# Algemeen Généralités

**Adressen:** **Benelux-Bureau voor de Intellectuele Eigendom**  
Bordewijklaan 15  
Postbus 90404  
NL-2509 LK Den Haag  
Nederland  
T +31 70 349 11 11  
F +31 70 347 57 08  
Internet: [www.boip.int](http://www.boip.int)  
E-mail: [info@boip.int](mailto:info@boip.int)

**Federale Overheidsdienst Economie, K.M.O.,  
Middenstand & Energie**  
Intellectuele Eigendom  
North Gate III  
Koning Albert II-laan, 16  
B-1000 Brussel  
België  
T +32 2 277 52 97  
F +32 2 277 52 77  
Internet: [www.mineco.fgov.be](http://www.mineco.fgov.be)  
E-mail: [piie\\_dir@mineco.fgov.be](mailto:piie_dir@mineco.fgov.be)

**Ministère de l'Economie et du Commerce  
Extérieur**  
Direction de la Propriété Intellectuelle  
19-21, boulevard Royal  
L-2449 Luxembourg  
Groot-Hertogdom Luxemburg  
T +352 478 41 87  
F +352 22 26 60  
Internet: [www.eco.public.lu](http://www.eco.public.lu)  
E-mail: [dpi@eco.etat.lu](mailto:dpi@eco.etat.lu)

Verschijningsdatum de 21ste van iedere maand of, indien het Benelux-Bureau voor de Intellectuele Eigendom op die dag is gesloten, op de eerste daarna volgende werkdag waarop het Bureau is geopend.

**Openingstijden:** Het Benelux-Bureau voor de Intellectuele Eigendom en de nationale diensten zijn voor het publiek geopend van maandag tot en met vrijdag van tien uur tot twaalf uur en van veertien uur tot zestien uur, behalve op feestdagen. Voor meer informatie kunt onze website ([www.boip.int](http://www.boip.int)) raadplegen.

**Inhoud**

- A Alle ingeschreven gegevens betreffende Benelux-depots, bedoeld in de regel 3.13 sub a. van het Uitvoeringsreglement van het Benelux-verdrag inzake de intellectuele eigendom;
- B Alle ingeschreven gegevens betreffende internationale depots, bedoeld in regel 3.13 sub c. van het Uitvoeringsreglement van het Benelux-verdrag inzake de intellectuele eigendom;
- C Het feit van de inschrijving van de verklaring bedoeld regel 3.13 sub. d van het Uitvoeringsreglement van het Benelux-verdrag inzake de intellectuele eigendom;
- D Het feit van de inschrijving van de vordering tot opeising bedoeld regel 3.13 sub e. van het Uitvoeringsreglement van het Benelux-verdrag inzake de intellectuele eigendom.

Voor gespecificeerde inhoudsopgave wordt verwezen naar de volgende bladzijden.

**Prijzen:** € 8,- per losse aflevering (buiten het Beneluxgebied: € 9,-).  
€ 79,- per jaarabonnement.  
Deze prijs wordt verhoogd met € 8,- voor abonnementen buiten het Beneluxgebied.

**Adresses:** **Office Benelux de la Propriété intellectuelle**  
Bordewijklaan 15  
Boîte Postale 90404  
NL-2509 LK La Haye  
Pays-Bas  
T +31 70 349 11 11  
F +31 70 347 57 08  
Internet: [www.boip.int](http://www.boip.int)  
E-mail: [info@boip.int](mailto:info@boip.int)

**Service Public Fédéral Economie, P.M.E.,  
Classes Moyennes & Energie**  
Propriété intellectuelle  
North Gate III  
Boulevard du Roi Albert II, 16  
B-1000 Bruxelles  
Belgique  
T +32 2 277 52 97  
F +32 2 277 52 77  
Internet: [www.mineco.fgov.be](http://www.mineco.fgov.be)  
E-mail: [piie\\_dir@mineco.fgov.be](mailto:piie_dir@mineco.fgov.be)

**Ministère de l'Economie et du Commerce  
Extérieur**  
Direction de la Propriété Intellectuelle  
19-21, boulevard Royal  
L-2449 Luxembourg  
Luxembourg  
T +352 478 41 87  
F +352 22 26 60  
Internet: [www.eco.public.lu](http://www.eco.public.lu)  
E-mail: [dpi@eco.etat.lu](mailto:dpi@eco.etat.lu)

Date de parution le 21 de chaque mois ou en cas de fermeture de l'Office Benelux de la Propriété intellectuelle, le premier jour ouvrable qui suit.

**Dates et heures  
d'ouverture:** l'Office Benelux de la Propriété intellectuelle et les administrations nationales sont ouverts au public, du lundi au vendredi de dix heures à midi et de quatorze à seize heures, sauf les jours fériés. Pour plus d'informations veuillez consulter notre site internet ([www.boip.int](http://www.boip.int)).

**Contenu**

- A Toutes les indications enregistrées relatives aux dépôts Benelux visées à la règle 3.13 sous a. du Règlement d'exécution de la Convention Benelux en matière de propriété intellectuelle;
- B Toutes les indications enregistrées relatives aux dépôts internationaux visées à 3.13 sous c. du Règlement d'exécution de la Convention Benelux en matière de propriété intellectuelle;
- C L'enregistrement de la déclaration visée à la règle 3.13 sous d. du Règlement d'exécution de la Convention Benelux en matière de propriété intellectuelle;
- D L'enregistrement de l'action en revendication visée à la règle 3.13 sous e. du Règlement d'exécution de la Convention Benelux en matière de propriété intellectuelle.

Pour la table des matières détaillée, se référer aux pages suivantes.

**Prix:** € 8,- par fascicule (en dehors du territoire Benelux: € 9,-).  
€ 79,- par abonnement annuel.  
Ce prix est augmenté de € 8,- pour les abonnements fournis en dehors du territoire Benelux.



**Betaling:**

Betaling van losse afleveringen en van jaarabonnementen kan plaats vinden door overschrijving of storting op een van de hierna genoemde rekeningen ten name van het Benelux-Bureau voor de Intellectuele Eigendom:

**In Nederland:**

- bankrekening 24 00 36 700 (Fortis),  
IBAN: NL62 FTSB 0240 0367 00 BIC: FTSB NL2R.

**In België:**

- bankrekening 001-4318305-38(Fortis),  
IBAN: BE24 0014 3183 0538 BIC: GEBA BEBB.

**In Luxemburg:**

- bankrekening LU50 0030 0556 7430 0000 (Fortis),  
IBAN: LU50 0030 0556 7430 0000 BIC: BGLL LULL.

**Paiement:**

Le paiement des fascicules et des abonnements annuels peut être réglé, soit par virement ou versement à l'un des comptes suivants au nom de l'Office Benelux de la Propriété intellectuelle:

**Aux Pays-Bas:**

- compte bancaire 24 00 36 700 (Fortis),  
IBAN: NL62 FTSB 0240 0367 00 BIC: FTSB NL2R.

**En Belgique:**

- compte bancaire 001-4318305-38 (Fortis),  
IBAN: BE24 0014 3183 0538 BIC: GEBA BEBB.

**Au Luxembourg:**

- compte bancaire LU50 0030 0556 7430 0000 (Fortis),  
IBAN: LU50 0030 0556 7430 0000 BIC: BGLL LULL.

---



# Inhoud van de rubrieken

## Contenu des rubriques

### Rubriek I

Beneluxdepots ingeschreven overeenkomstig artikel 3.11 van het Benelux-verdrag inzake de intellectuele eigendom.

*Volgorde van publicatie (voorafgegaan door codering):*

- 01 Volgnummer van de inschrijving alsmede nummer en dagtekening (dag, uur en minuut) van het depot, datum van inschrijving;
- 02 Datum waarop de geldigheidsduur van de inschrijving verstrijkt;
- 03 Naam van de deposant;
- 04 Adres (straat);
- 05 Plaats en land;
- 06 In voorkomend geval, naam en adres van de gemachtigde of, in voorkomend geval, vermelding van het correspondentie-adres van de deposant;
- 08 Afbeelding(en) van de tekening of het model;
- 09 In voorkomend geval, vermelding van de kleur(en);
- 10 in voorkomend geval, nadere omschrijving van de onder code 09 genoemde kleur(en);
- 11 Vermelding van het voortbrengsel alsmede klasse(n) en onderklasse(n) aanduiding;
- 12 In voorkomend geval, vermelding van de kenmerkende eigenschappen van de tekening of het model;
- 13 In voorkomend geval, vermelding van het recht van voorrang als bedoeld in artikel 4 van het Verdrag van Parijs tot bescherming van de Industriële Eigendom;
- 14 In voorkomend geval, vermelding van de naam van de werkelijke ontwerper van de tekening of het model.

### Rubriek II

Beneluxdepots ingeschreven overeenkomstig artikel 3.11 van het Benelux-verdrag inzake de intellectuele eigendom waarvan door de deposant opschorting van de publicatie van de inschrijving is gevraagd (artikel 3.12 van het Benelux-verdrag inzake de intellectuele eigendom).

*Volgorde van publicatie (voorafgegaan door codering):*

- 01 Volgnummer van de inschrijving, datum van inschrijving;
- 15 Vermelding van de termijn waarvoor opschorting van de publicatie werd gevraagd.

### Rubriek III

Beneluxdepots ingeschreven overeenkomstig artikel 3.11 van het Benelux-verdrag inzake de intellectuele eigendom waarvan door de deposant opschorting van de publicatie van de inschrijving werd gevraagd.

*Volgorde van publicatie (voorafgegaan door codering):*

- 01 Volgnummer van de inschrijving alsmede nummer en dagtekening (dag, uur en minuut) van het depot, datum van inschrijving;
- 02 Datum waarop de geldigheidsduur van de inschrijving verstrijkt;
- 03 Naam van de deposant;
- 04 Adres (straat);
- 05 Plaats en land;
- 06 In voorkomend geval, naam en adres van de gemachtigde of, in voorkomend geval, vermelding van het correspondentie-adres van de deposant;
- 08 Afbeelding(en) van de tekening of het model;
- 09 In voorkomend geval, vermelding van de kleur(en);
- 10 in voorkomend geval, nadere omschrijving van de onder code 09 genoemde kleur(en);
- 11 Vermelding van het voortbrengsel alsmede klasse(n) en onderklasse(n) aanduiding;
- 12 In voorkomend geval, vermelding van de kenmerkende eigenschappen van de tekening of het model;
- 13 In voorkomend geval, vermelding van het recht van voorrang als bedoeld in artikel 4 van het Verdrag van Parijs tot bescherming van de Industriële Eigendom;
- 14 In voorkomend geval, vermelding van de naam van de werkelijke ontwerper van de tekening of het model;
- 15 Vermelding van de termijn waarvoor opschorting van de publicatie werd gevraagd.

### Rubrique I

Dépôts Benelux enregistrés conformément aux dispositions de l'article 3.11 de la Convention Benelux en matière de propriété intellectuelle.

*Ordre de la publication (précédé d'un code):*

- 01 Numéro d'ordre de l'enregistrement ainsi que le numéro et la date (jour, heure et minute) du dépôt, la date d'enregistrement;
- 02 Date d'échéance de la durée de protection de l'enregistrement;
- 03 Nom du déposant;
- 04 Adresse (rue);
- 05 Localité et pays;
- 06 Le cas échéant, le nom et l'adresse du mandataire ou, le cas échéant, l'indication de l'adresse postale du déposant;
- 08 Reproduction(s) du dessin ou du modèle;
- 09 Le cas échéant, l'indication de la (des) couleur(s);
- 10 Le cas échéant, la description de la (des) couleur(s) mentionnée(s) au code 09;
- 11 Indication du produit ainsi que l'indication de la (des) classe(s) et de la (des) sous-classe(s);
- 12 Le cas échéant, l'indication des éléments caractéristiques du dessin ou du modèle;
- 13 Le cas échéant, l'indication du droit de priorité tel que visé à l'article 4 de la Convention de Paris pour la protection de la Propriété Industrielle;
- 14 Le cas échéant, l'indication du nom du véritable créateur du dessin ou du modèle.

### Rubrique II

Dépôts Benelux enregistrés conformément aux dispositions de l'article 3.11 de la Convention Benelux en matière de propriété intellectuelle pour lesquels le déposant a demandé l'ajournement de la publication de l'enregistrement (article 3.12 de la Convention Benelux en matière de propriété intellectuelle).

*Ordre de la publication (précédé d'un code):*

- 01 Numéro d'ordre de l'enregistrement, la date d'enregistrement;
- 15 Indication de la période d'ajournement de la publication.

### Rubrique III

Dépôts Benelux enregistrés conformément aux dispositions de l'article 3.11 de la Convention Benelux en matière de propriété intellectuelle pour lesquels le déposant avait demandé l'ajournement de la publication.

*Ordre de la publication (précédé d'un code):*

- 01 Numéro d'ordre de l'enregistrement ainsi que le numéro et la date (jour, heure et minute) du dépôt, la date d'enregistrement;
- 02 Date d'échéance de la durée de protection de l'enregistrement;
- 03 Nom du déposant;
- 04 Adresse (rue);
- 05 Localité et pays;
- 06 Le cas échéant, le nom et l'adresse du mandataire ou, le cas échéant, l'indication de l'adresse postale du déposant;
- 08 Reproduction(s) du dessin ou du modèle;
- 09 Le cas échéant, l'indication de la (des) couleur(s);
- 10 Le cas échéant, la description de la (des) couleur(s) mentionnée(s) au code 09;
- 11 Indication du produit ainsi que l'indication de la (des) classe(s) et de la (des) sous-classe(s);
- 12 Le cas échéant, l'indication des éléments caractéristiques du dessin ou du modèle;
- 13 Le cas échéant, l'indication du droit de priorité tel que visé à l'article 4 de la Convention de Paris pour la protection de la Propriété Industrielle;
- 14 Le cas échéant, l'indication du nom du véritable créateur du dessin ou du modèle;
- 15 Indication de la période d'ajournement de la publication.



## Rubriek IV

Beneluxdepots ingeschreven overeenkomstig artikel 3.13 van het Benelux-verdrag inzake de intellectuele eigendom werd opgeschort (in strijd met de goede zeden of de openbare orde van één der Beneluxlanden).

## Rubriek V

Beneluxdepots ingeschreven overeenkomstig artikel 3.11 van het Benelux-verdrag inzake de intellectuele eigendom waarvan de publicatie overeenkomstig artikel 3.13 van het Benelux-verdrag inzake de intellectuele eigendom werd opgeschort.

### *Volgorde van publicatie (voorafgegaan door codering):*

- 01 Volgnummer van de inschrijving alsmede nummer en dagtekening (dag, uur en minuut) van het depot, datum van inschrijving;
- 02 Datum waarop de geldigheidsduur van de inschrijving verstrijkt;
- 03 Naam van de deposant;
- 04 Adres (straat);
- 05 Plaats en land;
- 06 In voorkomend geval, naam en adres van de gemachtigde of, in voorkomend geval, vermelding van het correspondentie-adres van de deposant;
- 08 Afbeelding(en) van de tekening of het model;
- 09 In voorkomend geval, vermelding van de kleur(en);
- 10 in voorkomend geval, nadere omschrijving van de onder code 09 genoemde kleur(en);
- 11 Vermelding van het voortbrengsel alsmede klasse(n) en onderklasse(n) aanduiding;
- 12 In voorkomend geval, vermelding van de kenmerkende eigenschappen van de tekening of het model;
- 13 In voorkomend geval, vermelding van het recht van voorrang als bedoeld in artikel 4 van het Verdrag van Parijs tot bescherming van de Industriële Eigendom;
- 14 In voorkomend geval, vermelding van de naam van de werkelijke ontwerper van de tekening of het model.

## Rubriek VI

Beneluxdepots ingeschreven overeenkomstig artikel 3.11 van het Benelux-verdrag inzake de intellectuele eigendom waarvan een tweede publicatie is verricht (artikel 3.11, lid 3 van het Benelux-verdrag inzake de intellectuele eigendom).

### *Volgorde van publicatie (voorafgegaan door codering):*

- 01 Volgnummer van de inschrijving alsmede nummer en dagtekening (dag, uur en minuut) van het depot, datum van inschrijving;
- 02 Datum waarop de geldigheidsduur van de inschrijving verstrijkt;
- 03 Naam van de deposant;
- 04 Adres (straat);
- 05 Plaats en land;
- 06 In voorkomend geval, naam en adres van de gemachtigde of, in voorkomend geval, vermelding van het correspondentie-adres van de deposant;
- 08 Afbeelding(en) van de tekening of het model;
- 09 In voorkomend geval, vermelding van de kleur(en);
- 10 in voorkomend geval, nadere omschrijving van onder code 09 genoemde kleur(en);
- 11 Vermelding van het voortbrengsel alsmede klasse(n) en onderklasse aanduiding;
- 12 In voorkomend geval, vermelding van de kenmerkende eigenschappen van de tekening of het model;
- 13 In voorkomend geval, vermelding van het recht van voorrang als bedoeld in artikel 4 van het Verdrag van Parijs tot bescherming van de Industriële Eigendom;
- 14 In voorkomend geval, vermelding van de naam van de werkelijke ontwerper van de tekening of het model;
- 15 In voorkomend geval, vermelding van de termijn waarvoor opschorting van de publicatie werd gevraagd.

## Rubriek VII

Vernieuwingen van de overeenkomstig artikel 3.11 van het Benelux-verdrag inzake de intellectuele eigendom ingeschreven Beneluxdepots (artikel 3.14 van het Benelux-verdrag inzake de intellectuele eigendom).

### *Volgorde van publicatie (voorafgegaan door codering):*

- 01 Volgnummer van de inschrijving alsmede nummer en dagtekening (dag, uur en minuut) van het depot, datum van inschrijving;
- 02 Datum waarop de geldigheidsduur van de inschrijving verstrijkt;
- 03 Naam van de deposant;
- 04 Adres (straat);
- 05 Plaats en land;
- 06 In voorkomend geval, naam en adres van de gemachtigde of, in voorkomend geval, vermelding van het correspondentie-adres van de deposant;
- 08 Afbeelding(en) van de tekening of het model;

## Rubrique IV

Dépôts Benelux pour lesquels la publication a été ajournée conformément à l'article 3.13 de la Convention Benelux en matière de propriété intellectuelle (contraire aux bonnes moeurs ou à l'ordre public d'un des pays du Benelux).

## Rubrique V

Dépôts Benelux enregistrés conformément à l'article 3.11 de la Convention Benelux en matière de propriété intellectuelle pour lesquels la publication a été ajournée, conformément aux dispositions de l'article 3.13 de la Convention Benelux en matière de propriété intellectuelle.

### *Ordre de la publication (précédé d'un code):*

- 01 Numéro d'ordre de l'enregistrement ainsi que le numéro et la date (jour, heure et minute) du dépôt, la date d'enregistrement;
- 02 Date d'échéance de la durée de protection de l'enregistrement;
- 03 Nom du déposant;
- 04 Adresse (rue);
- 05 Localité et pays;
- 06 Le cas échéant, le nom et l'adresse du mandataire ou, le cas échéant, l'indication de l'adresse postale du déposant;
- 08 Reproduction(s) du dessin ou du modèle;
- 09 Le cas échéant, l'indication de la (des) couleur(s);
- 10 Le cas échéant, la description de la (des) couleur(s) mentionnée(s) au code 09;
- 11 Indication du produit ainsi que l'indication de la (des) classe(s) et de la (des) sous-classe(s);
- 12 Le cas échéant, l'indication des éléments caractéristiques du dessin ou du modèle;
- 13 Le cas échéant, l'indication du droit de priorité tel que visé à l'article 4 de la Convention de Paris pour la protection de la Propriété Industrielle;
- 14 Le cas échéant, l'indication du nom du véritable créateur du dessin ou du modèle.

## Rubrique VI

Dépôts Benelux enregistrés conformément à l'article 3.11 de la Convention Benelux en matière de propriété intellectuelle pour lesquels une nouvelle publication est faite (article 3.11, alinéa 3 de la Convention Benelux en matière de propriété intellectuelle).

### *Ordre de la publication (précédé d'un code):*

- 01 Numéro d'ordre de l'enregistrement ainsi que le numéro et la date (jour, heure et minute) du dépôt, la date d'enregistrement;
- 02 Date d'échéance de la durée de protection de l'enregistrement;
- 03 Nom du déposant;
- 04 Adresse (rue);
- 05 Localité et pays;
- 06 Le cas échéant, le nom et l'adresse du mandataire ou, le cas échéant, l'indication de l'adresse postale du déposant;
- 08 Reproduction(s) du dessin ou du modèle;
- 09 Le cas échéant, l'indication de la (des) couleur(s);
- 10 Le cas échéant, la description de la (des) couleur(s) mentionnée(s) au code 09;
- 11 Indication du produit ainsi que l'indication de la (des) classe(s) et de la (des) sous-classe(s);
- 12 Le cas échéant, l'indication des éléments caractéristiques du dessin ou du modèle;
- 13 Le cas échéant, l'indication du droit de priorité tel que visé à l'article 4 de la Convention de Paris pour la protection de la Propriété Industrielle;
- 14 Le cas échéant, l'indication du nom du véritable créateur du dessin ou du modèle;
- 15 Le cas échéant, l'indication de la période d'ajournement de la publication.

## Rubrique VII

Renouvellements de dépôts Benelux enregistrés conformément à l'article 3.11 de la Convention Benelux en matière de propriété intellectuelle (article 3.14 de la Convention Benelux en matière de propriété intellectuelle).

### *Ordre de la publication (précédé d'un code):*

- 01 Numéro d'ordre de l'enregistrement ainsi que le numéro et la date (jour, heure et minute) du dépôt, la date d'enregistrement;
- 02 Date d'échéance de la durée de protection de l'enregistrement;
- 03 Nom du déposant;
- 04 Adresse (rue);
- 05 Localité et pays;
- 06 Le cas échéant, le nom et l'adresse du mandataire ou, le cas échéant, l'indication de l'adresse postale du déposant;

- 09 In voorkomend geval, vermelding van de kleur(en);
- 10 In voorkomend geval, nadere omschrijving van de onder code 09 genoemde kleur(en);
- 11 Vermelding van het voortbrengsel alsmede klasse(n) en onderklassen aanduiding;
- 12 In voorkomend geval, vermelding van de kenmerkende eigenschappen van de tekening of het model;
- 13 In voorkomend geval, vermelding van het recht van voorrang als bedoeld in artikel 4 van het Verdrag van Parijs tot bescherming van de Industriële Eigendom;
- 14 In voorkomend geval, vermelding van de naam van de werkelijke ontwerper van de tekening of het model;
- 18 Datum van verzoek tot vernieuwing.

- 08 Reproduction(s) du dessin ou du modèle;
- 09 Le cas échéant, l'indication de la (des) couleur(s);
- 10 Le cas échéant, la description de la (des) couleur(s) mentionnée(s) au code 09;
- 11 Indication du produit ainsi que l'indication de la (des) classe(s) et de la (des) sous-classe(s);
- 12 Le cas échéant, l'indication des éléments caractéristiques du dessin ou du modèle;
- 13 Le cas échéant, l'indication du droit de priorité tel que visé à l'article 4 de la Convention de Paris pour la protection de la Propriété Industrielle;
- 14 Le cas échéant, l'indication du nom du véritable créateur du dessin ou du modèle;
- 18 Date de la requête de renouvellement.

### Rubriek VIII

Beneluxdepots waarbij wijzigingen van de inschrijving van de tekening of het model in het register werden aangetekend (regel 3.1 van het Uitvoeringsreglement).

- 01 Overdrachten
- 02 Licenties
- 03 Pandrechten
- 04 Beslagleggingen
- 05 Doorhalen van licenties, pand, beslag
- 06 Adreswijzigingen (houder)
- 07 Naamswijzigingen (houder)
- 08 a Wijzigingen van correspondentie-adres
- b Aanstelling of wijziging van gemachtigde
- c Naams- en adreswijzigingen van gemachtigde
- d Naams- of adreswijzigingen van gemachtigde
- 09 Naams- en adreswijzigingen (houder)
- 10 Verbeteringen van schrijffouten
- 11 Overige verbeteringen

N.B.-De na de tekst van een wijziging voorkomende aanduiding betreft een interne codering.  
-Indien na de datum van aantekening de aanduidingen (1), (2), enz. voorkomen betekent dit dat bij de registraties gelijktijdig meerdere wijzigingen zijn aangetekend. Tevens geven deze aanduidingen de volgorde der wijzigingen aan.

### Rubriek IX

Beneluxdepots waarvan ingevolge een rechterlijke beslissing die in kracht van gewijsde is gegaan, de doorhaling van de inschrijving heeft plaatsgevonden op verzoek van de meest gereede partij (artikel 1.14 en 4.5 van het Benelux-verdrag inzake de intellectuele eigendom en regel 3.1 van het Uitvoeringsreglement).

### Rubriek X

- A Beneluxdepots waarvan de vrijwillige/ambtshalve doorhaling van de inschrijving heeft plaatsgevonden (artikel 3.21 van het Benelux-verdrag inzake de intellectuele eigendom en regel 3.1 van het Uitvoeringsreglement).  
*Volgorde van publicatie (voorafgegaan door codering):*
  - 01 Volgnummer van de inschrijving.
- B Benelux en internationale depots waarbij een verklaring van de houder of een rechtelijke beslissing als bedoeld in artikel 3.24, lid 3 van het Benelux-verdrag inzake de intellectuele eigendom is ingeschreven.  
*Volgorde van publicatie (voorafgegaan door codering):*
  - 01 Volgnummer van de inschrijving.

### Rubriek XI

Inschrijvingen van Benelux- en internationale depots waarbij een vordering tot opeising van de ontwerper werd ingeschreven (artikel 3.7 van het Benelux-verdrag inzake de intellectuele eigendom en regel 2.10, lid 1 van het Uitvoeringsreglement).

*Volgorde van publicatie (voorafgegaan door codering):*

- 01 Volgnummer van de inschrijving;
- 14 Naam van de ontwerper.

### Rubriek XII

Inschrijvingen van Benelux- en internationale depots waarbij de in artikel 3.7 het Benelux-verdrag inzake de intellectuele eigendom genoemde inschrijving van de vordering tot opeising werd doorgehaald (regel 2.10, lid 2 van het Uitvoeringsreglement).

*Volgorde van publicatie (voorafgegaan door codering):*

- 01 Volgnummer van de inschrijving;
- 14 Naam van de ontwerper.

### Rubrique VIII

Dépôts Benelux auprès desquels sont enregistrées au registre des modifications de l'enregistrement du dessin ou modèle (règle 3.1 du Règlement d'exécution).

- 01 Cessions
- 02 Licences
- 03 Droits de gage
- 04 Saisies
- 05 Radiation de licences, gages, saisies
- 06 Changement d'adresse (titulaire)
- 07 Changement de nom (titulaire)
- 08 a Changements d'adresse de correspondance
- b Institution ou changement de mandataire
- c Changements de nom et d'adresse du mandataire
- d Changements de nom ou d'adresse du mandataire
- 09 Changement de nom et d'adresse (titulaire)
- 10 Corrections d'erreurs de plume
- 11 Autre rectifications

N.B.-L'indication qui pourrait figurer après le texte d'une modification est un code interne.  
-Si les indications (1), (2), etc. devaient figurer après la date de notification, cela signifie qu'il y a plusieurs modifications qui sont notifiées simultanément. Ces indications font également apparaître le rang des modifications.

### Rubrique IX

Dépôts Benelux dont la radiation de l'enregistrement, faisant suite à une décision judiciaire coulée en force de chose jugée, a été effectuée à la demande de la partie la plus diligente (article 1.14 et 4.5 de la Convention Benelux en matière de propriété intellectuelle et la règle 3.1 du Règlement d'exécution).

### Rubrique X

- A Dépôts Benelux dont la radiation volontaire/d'office de l'enregistrement a été effectuée (article 3.21 de la Convention Benelux en matière de propriété intellectuelle et la règle 3.1 du Règlement d'exécution).  
*Ordre de la publication (précédé d'un code):*
  - 01 Numéro d'ordre de l'enregistrement.
- B Dépôts Benelux ou internationaux pour lesquels une requête de renonciation partielle ou une décision judiciaire est enregistrée, comme visée à l'article 3.24, alinéa 3 de la Convention Benelux en matière de propriété intellectuelle).  
*Ordre de la publication (précédé d'un code):*
  - 01 Numéro d'ordre de l'enregistrement.

### Rubrique XI

Enregistrements de dépôts Benelux et internationaux auprès desquels une action en revendication du créateur a été enregistrée (article 3.7 de la Convention Benelux en matière de propriété intellectuelle et règle 2.10, alinéa 1 du Règlement d'exécution).

*Ordre de la publication (précédé d'un code):*

- 01 Numéro d'ordre de l'enregistrement;
- 14 Nom du créateur.

### Rubrique XII

Enregistrements de dépôts Benelux et internationaux auprès desquels l'enregistrement de l'action en revendication visée à l'article 3.7 été radié (règle 2.10, alinéa 2 du Règlement d'exécution).

*Ordre de la publication (précédé d'un code):*

- 01 Numéro d'ordre de l'enregistrement;
- 14 Nom du créateur.

**Rubriek XIII**

Internationale inschrijvingen waarbij zijn aangetekend:  
(regel 3.2, lid 3 van het Uitvoeringsreglement)

- a Nietigverklaring;
- b Vervallen verklaring;
- c Licentieverlening;
- d Pandrecht;
- e Beslaglegging;
- f Doorhaling der licentieverlening, pand, beslag.

**Rubriek XIV**

Inschrijvingen van Benelux- en internationale depots waarbij de bijzondere verklaring betreffende instandhouding van een auteursrecht is aangetekend (artikel 21, lid 3 en artikel 24 van de Eenvormige Beneluxwet inzake Tekeningen of Modellen).

**Niet meer van toepassing sinds december 2003.**

**Rubriek XV**

Beneluxdepots waarvan de geldigheidsduur van de inschrijving verstreken is (artikel 3.22, sub a. van het Benelux-verdrag inzake de intellectuele eigendom).

De publicatie heeft plaats na afloop van de termijn van uitstel bedoeld in artikel 3.14, lid 3 van het Benelux-verdrag inzake de intellectuele eigendom.

**Rubrique XIII**

Enregistrements internationaux auprès desquels sont enregistrées:  
(règle 3.2, alinéa 3 du Règlement d'exécution).

- a Des décisions d'annulation;
- b Des décisions d'extinction;
- c Des licences;
- d Gages;
- e Saisies;
- f Des radiations de licence, gages, saisies.

**Rubrique XIV**

Enregistrements de dépôts Benelux et internationaux auprès desquels la déclaration spéciale concernant le maintien d'un droit d'auteur est enregistrée (article 21, par. 3 et article 24 de la Loi Uniforme Benelux en matière de Dessins ou Modèles).

**Plus d'application depuis décembre 2003.**

**Rubrique XV**

Dépôts Benelux dont l'enregistrement est venu à expiration (article 3.22, sous a. de la Convention Benelux en matière de propriété intellectuelle).

La publication a eu lieu après l'écoulement du délai de grâce prévu à l'article 3.14, alinéa 3 de la Convention Benelux en matière de propriété intellectuelle.





# Mededeling Communication

---

Geen mededeling

Pas de communication







## Rubriek I Rubrique I

*Beneluxdepots ingeschreven overeenkomstig artikel 3.11 van het Benelux-verdrag inzake de intellectuele eigendom.*

*Dépôts Benelux enregistrés conformément aux dispositions de l'article 3.11 de la Convention Benelux en matière de propriété intellectuelle.*

- 01 Volgnummer van de inschrijving alsmede nummer en dagtekening (dag, uur en minuut) van het depot, datum van inschrijving;
- 02 Datum waarop de geldigheidsduur van de inschrijving verstrijkt;
- 03 Naam van de deposant;
- 04 Adres (straat);
- 05 Plaats en land;
- 06 In voorkomend geval, naam en adres van de gemachtigde of, in voorkomend geval, vermelding van het correspondentie-adres van de deposant;
- 08 Afbeelding(en) van de tekening of het model;
- 09 In voorkomend geval, vermelding van de kleur(en);
- 10 In voorkomend geval, nadere omschrijving van de onder code 09 genoemde kleur(en);
- 11 Vermelding van het voortbrengsel alsmede klasse(n) en onderklasse(n) aanduiding;
- 12 In voorkomend geval, vermelding van de kenmerkende eigenschappen van de tekening of het model;
- 13 In voorkomend geval, vermelding van het recht van voorrang als bedoeld in artikel 4 van het Verdrag van Parijs tot bescherming van de Industriële Eigendom;
- 14 In voorkomend geval, vermelding van de naam van de werkelijke ontwerper van de tekening of het model.

- 01 Numéro d'ordre de l'enregistrement ainsi que le numéro et la date (jour, heure et minute) du dépôt, la date d'enregistrement;
- 02 Date d'échéance de la durée de protection de l'enregistrement;
- 03 Nom du déposant;
- 04 Adresse (rue);
- 05 Localité et pays;
- 06 Le cas échéant, le nom et l'adresse du mandataire ou, le cas échéant, l'indication de l'adresse postale du déposant;
- 08 Reproduction(s) du dessin ou du modèle;
- 09 Le cas échéant, l'indication de la (des) couleur(s);
- 10 Le cas échéant, la description de la (des) couleur(s) mentionnée(s) au code 09;
- 11 Indication du produit ainsi que l'indication de la (des) classe(s) et de la (des) sous-classe(s);
- 12 Le cas échéant, l'indication des éléments caractéristiques du dessin ou du modèle;
- 13 Le cas échéant, l'indication du droit de priorité tel que visé à l'article 4 de la Convention de Paris pour la protection de la Propriété Industrielle;
- 14 Le cas échéant, l'indication du nom du véritable créateur du dessin ou du modèle.



- 01 *Numéro d'enregistrement*  
**37381-00**  
*Numéro, date et heure du dépôt*  
30662-00 27.12.2006 , 10.00  
*Date de l'enregistrement*  
28.12.2007 ,
- 02 *Date d'échéance*  
27.12.2011
- 03 *Nom du déposant*  
SALCICCIA NEVIO
- 04 *Adresse (rue et numéro) du déposant*  
46, rue Gaffelt
- 05 *Code postal, localité et pays du déposant*  
L-3480 Dudelange,  
Grand-Duché de Luxembourg
- 08 *Reproduction du dessin ou modèle*  
VOIR REPRODUCTION(S)
- 11 *Indication du produit suivi de la (des) classe(s) et de la (des) sous-classe(s)*  
Borne interactive (cl 14-02; 20-03).
- 12 *Description des éléments caractéristiques de l'aspect nouveau du produit; le cas échéant, indication des parties du dessin ou modèle auxquelles se rapportent les couleurs*  
La borne interactive se compose d'un écran tactile posé sur un socle en acier.
- 14 *Indication du nom du véritable créateur du dessin ou modèle*  
SALCICCIA Nevio



- 01 *Numéro d'enregistrement*  
**37382-00**  
*Numéro, date et heure du dépôt*  
82219-00 24.03.2007 , 08.00  
*Date de l'enregistrement*  
21.12.2007 ,
- 02 *Date d'échéance*  
24.03.2012
- 03 *Nom du déposant*  
DELBENDE Jean-Marie
- 04 *Adresse (rue et numéro) du déposant*  
Rue de l'Yser 32
- 05 *Code postal, localité et pays du déposant*  
6183 Trazegnies,  
Pays-Bas
- 08 *Reproduction du dessin ou modèle*  
VOIR REPRODUCTION(S)
- 11 *Indication du produit suivi de la (des) classe(s) et de la (des) sous-classe(s)*  
Augé à joint (cl 8-01, 03, 05).
- 12 *Description des éléments caractéristiques de l'aspect nouveau du produit; le cas échéant,*

*indication des parties du dessin ou modèle auxquelles se rapportent les couleurs*

Auge a fond plat ayant (vue en plan) la forme d'une goutte d'eau avec sur la partie la plus étroite une ouverture de 14 mm de large et de chaque cotés une paroi droite avec un profil différents de par leur forme courbe, la jonction des parois est plates et est munie d'un manche de forme ronde et légèrement incliné vers la gauche.

- 14 *Indication du nom du véritable créateur du dessin ou modèle*  
DELBENDE Jean-Marie



- 01 *Inschrijvingsnummer*  
**37383-00**  
*Nummer en dagtekening (dag en uur) van het depot*  
82232-00 23.03.2007 , 08.00  
*Datum inschrijving*  
21.12.2007 ,
- 02 *Vervaldatum*  
23.03.2012
- 03 *Naam van de deposant*  
Diana van Ewijk
- 04 *Adres (straat en nummer) van de deposant*  
Huis te Landelaan 116
- 05 *Postcode, plaats en land van de deposant*  
2283 SJ Rijswijk,  
Nederland
- 08 *Afbeelding van de tekening of het model*  
ZIE AFBEELDING(EN)
- 11 *Vermelding van het voortbrengsel gevolgd door de aanduiding van de klasse(n) en onderklasse(n)*  
Borstvoeding lintje (kl 20-01, 07).
- 14 *Vermelding van de naam van de werkelijke ontwerper van de tekening*  
VAN EWIIK Diana

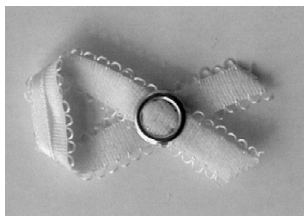

- 01 *Inschrijvingsnummer*  
**37384-00**  
*Nummer en dagtekening (dag en uur) van het depot*  
82281-00 26.09.2007 , 08.00  
*Datum inschrijving*  
13.12.2007 ,
- 02 *Vervaldatum*  
26.09.2012
- 03 *Naam van de deposant*  
Liberton Management B.V.
- 04 *Adres (straat en nummer) van de deposant*  
Beneluxweg 37
- 05 *Postcode, plaats en land van de deposant*  
4904 SJ Oosterhout,  
Nederland
- 06 *Naam en adres van de gemachtigde of vermelding van het correspondentie-adres van de deposant*  
M. Liberton  
Vuurkruiserslaan 34  
2920 Kalmthout  
België.
- 08 *Afbeelding van de tekening of het model*  
ZIE AFBEELDING(EN)
- 11 *Vermelding van het voortbrengsel gevolgd door de aanduiding van de klasse(n) en onderklasse(n)*  
Radio (kl 14-03).
- 14 *Vermelding van de naam van de werkelijke ontwerper van de tekening*  
LIBERTON Marinus Petrus Wilhelmus Johannes



vooraanzicht



Vooraanzicht links



Vooraanzicht rechts

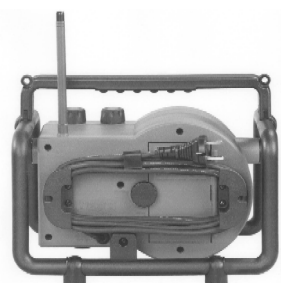

Achteraanzicht

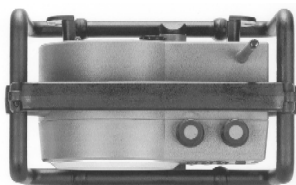

Bovenaanzicht

01 *Inschrijvingsnummer*  
**37385-00**

*Nummer en dagtekening (dag en uur) van het depot*

82287-00 20.08.2007 , 08.00

*Datum inschrijving*

10.12.2007 ,

02 *Vervaldatum*  
20.08.2012

03 *Naam van de deposant*  
Bickery Food Group BV,  
Stichtse Kade 46,  
1243 HW 's-Graveland

04 *Adres (straat en nummer) van de deposant*  
Postbus 433

05 *Postcode, plaats en land van de deposant*  
1200 AK Hilversum,  
Nederland

08 *Afbeelding van de tekening of het model*  
ZIE AFBEELDING(EN)

11 *Vermelding van het voortbrengsel gevolgd door de aanduiding van de klasse(n) en onderklasse(n)*

Theedoos met theezakjes (kl 9-03, 05).



Doveraanzicht

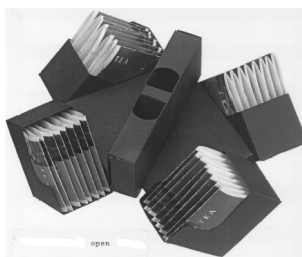

open

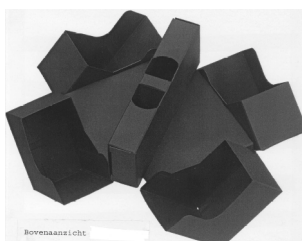

Bovenaanzicht

01 *Inschrijvingsnummer*  
**37386-00**

*Nummer en dagtekening (dag en uur) van het depot*

82321-00 15.05.2007 , 08.00

*Datum inschrijving*

20.12.2007 ,

02 *Vervaldatum*  
15.05.2012

03 *Naam van de deposant*  
Mark Eker

04 *Adres (straat en nummer) van de deposant*  
Groenhoedenveem 12

05 *Postcode, plaats en land van de deposant*  
1019 BL Amsterdam,  
Nederland

08 *Afbeelding van de tekening of het model*  
ZIE AFBEELDING(EN)

11 *Vermelding van het voortbrengsel gevolgd door de aanduiding van de klasse(n) en onderklasse(n)*

Plantenbak met plantengeleiding (kl 8-08; 11-02; 25-02, 03).

14 *Vermelding van de naam van de werkelijke ontwerper van de tekening*  
EKER Mark

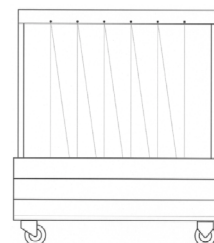

zijaanzicht

01 *Inschrijvingsnummer*  
**37387-01**

*Nummer en dagtekening (dag en uur) van het depot*

82318-01 19.03.2007 , 08.00

*Datum inschrijving*

18.12.2007 ,

02 *Vervaldatum*  
19.03.2012

03 *Naam van de deposant*  
WILLEMS Jan

04 *Adres (straat en nummer) van de deposant*  
Vooreel 64

05 *Postcode, plaats en land van de deposant*  
2380 Ravels,  
België

08 *Afbeelding van de tekening of het model*  
ZIE AFBEELDING(EN)

11 *Vermelding van het voortbrengsel gevolgd door de aanduiding van de klasse(n) en onderklasse(n)*

Gecombineerd meubel (tafel met banken) (kl 6-01, 03, 05).

14 *Vermelding van de naam van de werkelijke ontwerper van de tekening*  
WILLEMS Jan



01 *Inschrijvingsnummer*  
**37387-02**

*Nummer en dagtekening (dag en uur) van het depot*

82318-02 19.03.2007 , 08.00

*Datum inschrijving*

18.12.2007 ,

02 *Vervaldatum*  
19.03.2012

03 *Naam van de deposant*  
WILLEMS Jan

- 04 Adres (straat en nummer) van de deposant  
Vooreel 64
- 05 Postcode, plaats en land van de deposant  
2380 Ravels,  
België
- 08 Afbeelding van de tekening of het model  
ZIE AFBEELDING(EN)
- 11 Vermelding van het voortbrengsel gevolgd  
door de aanduiding van de klasse(n) en  
onderklasse(n)  
Gecombineerd meubel (tafel met  
banken) (kl 6-01, 03, 05).
- 14 Vermelding van de naam van de werkelijke  
ontwerper van de tekening  
Willems Jan

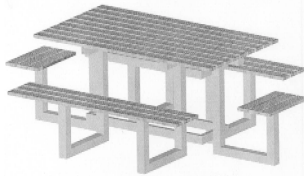

- 01 Inschrijvingsnummer  
**37388-00**  
Nummer en dagtekening (dag en uur) van het  
depot  
82322-00 22.03.2007 , 15.25  
Datum inschrijving  
07.12.2007 ,
- 02 Vervaldatum  
22.03.2012
- 03 Naam van de deposant  
GOORIS Kurt
- 04 Adres (straat en nummer) van de deposant  
Sint-Truidersteenweg 578\*1
- 05 Postcode, plaats en land van de deposant  
3500 Hasselt,  
België
- 06 Naam en adres van de gemachtigde of ver-  
melding van het correspondentie-adres van  
de deposant  
Bleukx Consultancy BVBA  
Rijksweg 237  
B-3650 Dilsen-Stokkem  
België.
- 08 Afbeelding van de tekening of het model  
ZIE AFBEELDING(EN)
- 11 Vermelding van het voortbrengsel gevolgd  
door de aanduiding van de klasse(n) en  
onderklasse(n)  
Gecombineerd meubel (stoel en tafel)  
(kl 6-01, 03, 05).
- 14 Vermelding van de naam van de werkelijke  
ontwerper van de tekening  
GOORIS Kurt

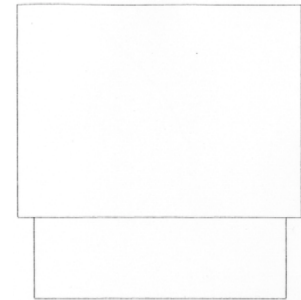
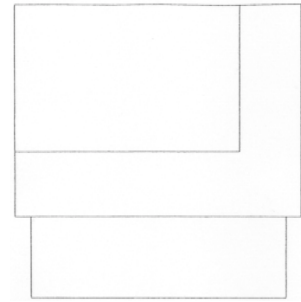
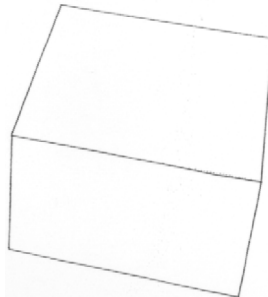
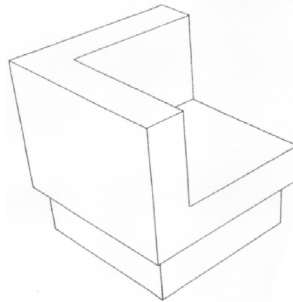
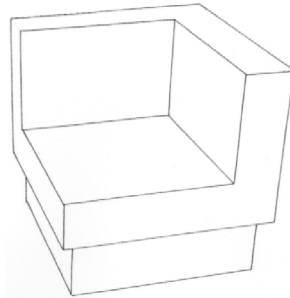
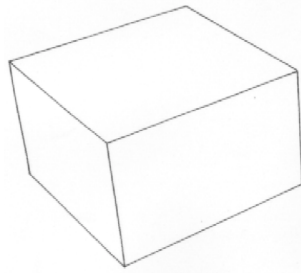
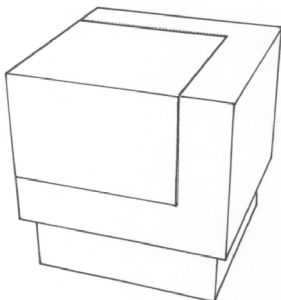

- 01 Numéro d'enregistrement  
**37389-00**  
Numéro, date et heure du dépôt  
82342-00 22.05.2007 , 08.00  
Date de l'enregistrement  
20.12.2007 ,
- 02 Date d'échéance  
22.05.2012
- 03 Nom du déposant  
FIORILLI Gerardo
- 04 Adresse (rue et numéro) du déposant  
Rue du Mont St. Alban 65
- 05 Code postal, localité et pays du déposant  
1020 Bruxelles,  
Belgique
- 08 Reproduction du dessin ou modèle  
VOIR REPRODUCTION(S)
- 11 Indication du produit suivi de la (des)  
classe(s) et de la (des) sous-classe(s)  
Col de Bouteille (cl 9-01).
- 12 Description des éléments caractéristiques de  
l'aspect nouveau du produit; le cas échéant,  
indication des parties du dessin ou modèle  
auxquelles se rapportent les couleurs  
Le col de la bouteille est de forme  
coudée.
- 14 Indication du nom du véritable créateur du  
dessin ou modèle  
FIORILLI Gerardo

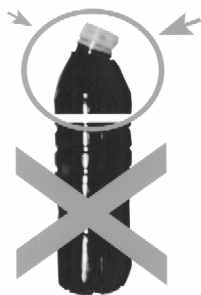

- 01 *Inschrijvingsnummer*  
**37390-00**  
*Nummer en dagtekening (dag en uur) van het depot*  
82390-00 14.08.2007 , 08.00  
*Datum inschrijving*  
28.12.2007 ,
- 02 *Vervaldatum*  
14.08.2012
- 03 *Naam van de deposant*  
Kraay Exploitatie BV
- 04 *Adres (straat en nummer) van de deposant*  
De Tweede Geerden 11
- 05 *Postcode, plaats en land van de deposant*  
5334 LH Velddriel,  
Nederland
- 06 *Naam en adres van de gemachtigde of vermelding van het correspondentie-adres van de deposant*  
Hjalmar Gerrit Arie Bakker  
Fijkensakker 8  
5311 GS Gameren  
Nederland.
- 08 *Afbeelding van de tekening of het model*  
ZIE AFBEELDING(EN)
- 11 *Vermelding van het voortbrengsel gevolgd door de aanduiding van de klasse(n) en onderklasse(n)*  
Neuslatclip (kl 25-02, 99).
- 12 *Beschrijving van de kenmerkende eigenschappen van het nieuwe uiterlijk van het voortbrengsel; in voorkomend geval, vermelding van de onderdelen van de tekening of het model waarop de kleuren betrekking hebben*  
"Een kunststof schijf met een diameter van 25 mm en een dikte van 5 mm, aan de boven- en onderzijde van de schijf zit een opstaande rand van 0,5 mm hoog; in het midden van de schijf zit een holle pijp van 13 mm en een diameter van 5 mm.
- 14 *Vermelding van de naam van de werkelijke ontwerper van de tekening*  
BAKKER Hjalmar Gerrit Arie

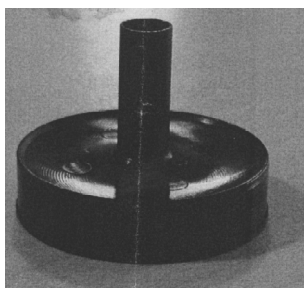

- 01 *Inschrijvingsnummer*  
**37391-01**  
*Nummer en dagtekening (dag en uur) van het depot*  
82343-01 13.04.2007 , 12.11  
*Datum inschrijving*  
21.12.2007 ,
- 02 *Vervaldatum*  
13.04.2012
- 03 *Naam van de deposant*  
3 October Vereeniging
- 04 *Adres (straat en nummer) van de deposant*  
Rooseveltstraat 18, Postbus 32014
- 05 *Postcode, plaats en land van de deposant*  
2303 DA Leiden,  
Nederland
- 06 *Naam en adres van de gemachtigde of vermelding van het correspondentie-adres van de deposant*  
mr. N.H.A. van Duuren van de Clercq  
Advocaten.Notaris.Belastingadviseurs  
Hoge Rijndijk 306  
2301 EB Leiden  
Nederland.
- 08 *Afbeelding van de tekening of het model*  
ZIE AFBEELDING(EN)
- 11 *Vermelding van het voortbrengsel gevolgd door de aanduiding van de klasse(n) en onderklasse(n)*  
Lettertype (kl 18-03).

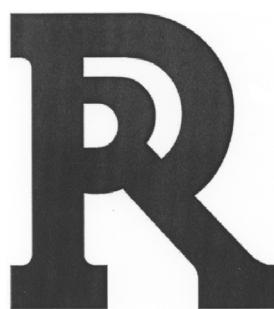

- 01 *Inschrijvingsnummer*  
**37391-02**  
*Nummer en dagtekening (dag en uur) van het depot*  
82343-02 13.04.2007 , 12.11  
*Datum inschrijving*  
21.12.2007 ,
- 02 *Vervaldatum*  
13.04.2012

- 03 *Naam van de deposant*  
3 October Vereeniging
- 04 *Adres (straat en nummer) van de deposant*  
Rooseveltstraat 18, Postbus 32014
- 05 *Postcode, plaats en land van de deposant*  
2303 DA Leiden,  
Nederland
- 06 *Naam en adres van de gemachtigde of vermelding van het correspondentie-adres van de deposant*  
mr. N.H.A. van Duuren van de Clercq  
Advocaten.Notaris.Belastingadviseurs  
Hoge Rijndijk 306  
2301 EB Leiden  
Nederland.
- 08 *Afbeelding van de tekening of het model*  
ZIE AFBEELDING(EN)
- 11 *Vermelding van het voortbrengsel gevolgd door de aanduiding van de klasse(n) en onderklasse(n)*  
Lettertype (kl 18-03).



- 01 *Inschrijvingsnummer*  
**37391-03**  
*Nummer en dagtekening (dag en uur) van het depot*  
82343-03 13.04.2007 , 12.11  
*Datum inschrijving*  
21.12.2007 ,
- 02 *Vervaldatum*  
13.04.2012
- 03 *Naam van de deposant*  
3 October Vereeniging
- 04 *Adres (straat en nummer) van de deposant*  
Rooseveltstraat 18, Postbus 32014
- 05 *Postcode, plaats en land van de deposant*  
2303 DA Leiden,  
Nederland
- 06 *Naam en adres van de gemachtigde of vermelding van het correspondentie-adres van de deposant*  
mr. N.H.A. van Duuren van de Clercq  
Advocaten.Notaris.Belastingadviseurs  
Hoge Rijndijk 306  
2301 EB Leiden  
Nederland.
- 08 *Afbeelding van de tekening of het model*  
ZIE AFBEELDING(EN)
- 11 *Vermelding van het voortbrengsel gevolgd door de aanduiding van de klasse(n) en onderklasse(n)*  
Lettertype (kl 18-03).

# Rr

01 *Inschrijvingsnummer*  
**37391-04**

*Nummer en dagtekening (dag en uur) van het depot*

82343-04 13.04.2007 , 12.11

*Datum inschrijving*

21.12.2007 ,

02 *Vervaldatum*

13.04.2012

03 *Naam van de deposant*

3 October Vereniging

04 *Adres (straat en nummer) van de deposant*

Rooseveltstraat 18, Postbus 32014

05 *Postcode, plaats en land van de deposant*

2303 DA Leiden,  
Nederland

06 *Naam en adres van de gemachtigde of vermelding van het correspondentie-adres van de deposant*

mr. N.H.A. van Duuren van de Clercq  
Advocaten.Notaris.Belastingadviseurs  
Hoge Rijndijk 306  
2301 EB Leiden  
Nederland.

08 *Afbeelding van de tekening of het model*  
ZIE AFBEELDING(EN)

11 *Vermelding van het voortbrengsel gevolgd door de aanduiding van de klasse(n) en onderklasse(n)*

Lettertype (kl 18-03).

# Rr

01 *Inschrijvingsnummer*  
**37391-05**

*Nummer en dagtekening (dag en uur) van het depot*

82343-05 13.04.2007 , 12.11

*Datum inschrijving*

21.12.2007 ,

02 *Vervaldatum*

13.04.2012

03 *Naam van de deposant*

3 October Vereniging

04 *Adres (straat en nummer) van de deposant*

Rooseveltstraat 18, Postbus 32014

05 *Postcode, plaats en land van de deposant*

2303 DA Leiden,  
Nederland

06 *Naam en adres van de gemachtigde of vermelding van het correspondentie-adres van de deposant*

mr. N.H.A. van Duuren van de Clercq  
Advocaten.Notaris.Belastingadviseurs  
Hoge Rijndijk 306  
2301 EB Leiden  
Nederland.

08 *Afbeelding van de tekening of het model*  
ZIE AFBEELDING(EN)

11 *Vermelding van het voortbrengsel gevolgd door de aanduiding van de klasse(n) en onderklasse(n)*

Lettertype (kl 18-03).

# Rr

01 *Inschrijvingsnummer*  
**37391-06**

*Nummer en dagtekening (dag en uur) van het depot*

82343-06 13.04.2007 , 12.11

*Datum inschrijving*

21.12.2007 ,

02 *Vervaldatum*

13.04.2012

03 *Naam van de deposant*

3 October Vereniging

04 *Adres (straat en nummer) van de deposant*

Rooseveltstraat 18, Postbus 32014

05 *Postcode, plaats en land van de deposant*

2303 DA Leiden,  
Nederland

06 *Naam en adres van de gemachtigde of vermelding van het correspondentie-adres van de deposant*

mr. N.H.A. van Duuren van de Clercq  
Advocaten.Notaris.Belastingadviseurs  
Hoge Rijndijk 306  
2301 EB Leiden  
Nederland.

08 *Afbeelding van de tekening of het model*  
ZIE AFBEELDING(EN)

11 *Vermelding van het voortbrengsel gevolgd door de aanduiding van de klasse(n) en onderklasse(n)*

Lettertype (kl 18-03).

# Rr

01 *Inschrijvingsnummer*  
**37392-00**

*Nummer en dagtekening (dag en uur) van het depot*

82347-00 05.09.2007 , 08.00

*Datum inschrijving*

21.12.2007 ,

02 *Vervaldatum*

05.09.2012

03 *Naam van de deposant*

Alexis Auke Lemstra

04 *Adres (straat en nummer) van de deposant*

Bovenweg 249

05 *Postcode, plaats en land van de deposant*

1834 CN Sint Pancras,  
Nederland

08 *Afbeelding van de tekening of het model*

ZIE AFBEELDING(EN)

11 *Vermelding van het voortbrengsel gevolgd door de aanduiding van de klasse(n) en onderklasse(n)*

Motorinrichting voor schuifdeur (kl 13-01; 25-02).

12 *Beschrijving van de kenmerkende eigenschappen van het nieuwe uiterlijk van het voortbrengsel; in voorkomend geval, vermelding van de onderdelen van de tekening of het model waarop de kleuren betrekking hebben*

Motor inrichting voor schuifdeur afm.  
162 mm X 85 mm X 97 mm.

14 *Vermelding van de naam van de werkelijke ontwerper van de tekening*

LEMSTRA Alexis Auke

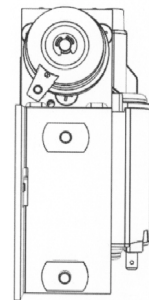
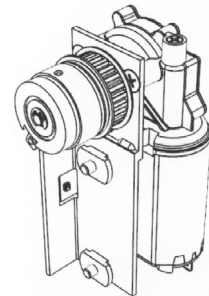
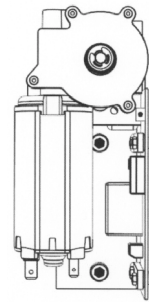



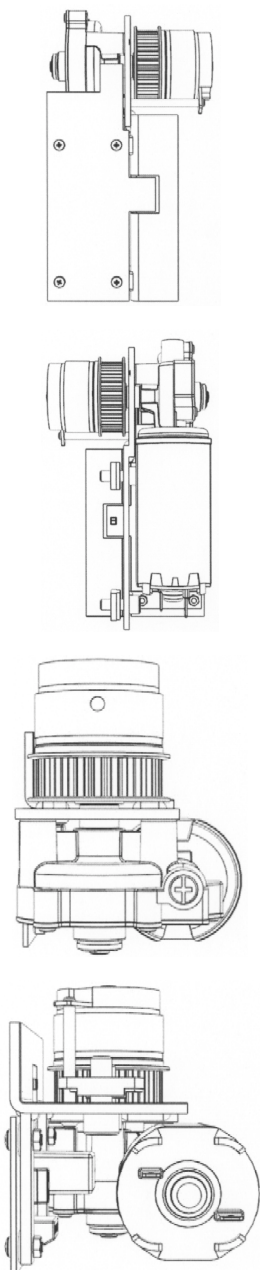

- 01 *Inschrijvingsnummer*  
**37393-00**  
*Nummer en dagtekening (dag en uur) van het depot*  
82354-00 26.04.2007 , 08.00  
*Datum inschrijving*  
10.12.2007 ,
- 02 *Vervaldatum*  
26.04.2012
- 03 *Naam van de deposant*  
Jan Wiersma
- 04 *Adres (straat en nummer) van de deposant*  
Stal 353
- 05 *Postcode, plaats en land van de deposant*  
9205 AN Drachten,  
Nederland

- 08 *Afbeelding van de tekening of het model*  
ZIE AFBEELDING(EN)
- 11 *Vermelding van het voortbrengsel gevolgd door de aanduiding van de klasse(n) en onderklasse(n)*  
Verpakking voor schoolfoto's (kl 9-03; 19-04).
- 14 *Vermelding van de naam van de werkelijke ontwerper van de tekening*  
WIERSMA Jan

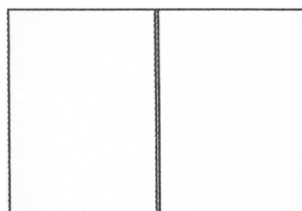

open



dicht



3D

- 01 *Inschrijvingsnummer*  
**37394-00**  
*Nummer en dagtekening (dag en uur) van het depot*  
82360-00 27.08.2007 , 08.00  
*Datum inschrijving*  
10.12.2007 ,
- 02 *Vervaldatum*  
27.08.2012
- 03 *Naam van de deposant*  
ODIN BV
- 04 *Adres (straat en nummer) van de deposant*  
Wiltonstraat 23
- 05 *Postcode, plaats en land van de deposant*  
2722 NG Zoetermeer,  
Nederland
- 06 *Naam en adres van de gemachtigde of vermelding van het correspondentie-adres van de deposant*  
Jeroen L.M. Winters  
Hofsinel 98

6834 GN Arnhem  
Nederland.

- 08 *Afbeelding van de tekening of het model*  
ZIE AFBEELDING(EN)
- 11 *Vermelding van het voortbrengsel gevolgd door de aanduiding van de klasse(n) en onderklasse(n)*  
Heteluchtbrander (kl 23-03).
- 14 *Vermelding van de naam van de werkelijke ontwerper van de tekening*  
WINTERS Jeroen L.M.



- 01 *Inschrijvingsnummer*  
**37395-00**  
*Nummer en dagtekening (dag en uur) van het depot*  
82364-00 08.11.2007 , 08.00  
*Datum inschrijving*  
21.12.2007 ,
- 02 *Vervaldatum*  
08.11.2012
- 03 *Naam van de deposant*  
WOBMA Lucy
- 04 *Adres (straat en nummer) van de deposant*  
Winschoterdiep 1012
- 05 *Postcode, plaats en land van de deposant*  
9723 AC Groningen,  
Nederland
- 08 *Afbeelding van de tekening of het model*  
ZIE AFBEELDING(EN)
- 11 *Vermelding van het voortbrengsel gevolgd door de aanduiding van de klasse(n) en onderklasse(n)*  
Hoes voor wipstoeltje (kl 6-01, 09, 13).
- 14 *Vermelding van de naam van de werkelijke ontwerper van de tekening*  
WOBMA Lucy

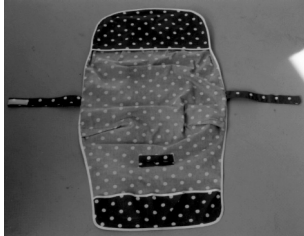
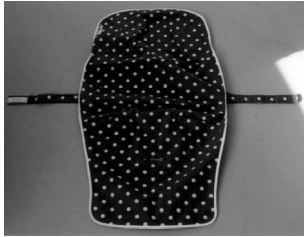

- 01 *Inschrijvingsnummer*  
**37396-00**  
*Nummer en dagtekening (dag en uur) van het depot*  
82385-00 24.08.2007 , 10.35  
*Datum inschrijving*  
21.12.2007 ,
- 02 *Vervaldatum*  
24.08.2012
- 03 *Naam van de deposant*  
HOORELBEKE Alain
- 04 *Adres (straat en nummer) van de deposant*  
Hofstraat 10
- 05 *Postcode, plaats en land van de deposant*  
3980 Tessenderlo,  
België
- 08 *Afbeelding van de tekening of het model*  
ZIE AFBEELDING(EN)
- 11 *Vermelding van het voortbrengsel gevolgd door de aanduiding van de klasse(n) en onderklasse(n)*  
Handgreep voor ritssluiting (kl 2-07).
- 14 *Vermelding van de naam van de werkelijke ontwerper van de tekening*  
HOORELBEKE Alain

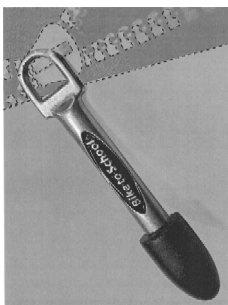

- 01 *Inschrijvingsnummer*  
**37397-00**  
*Nummer en dagtekening (dag en uur) van het depot*  
82417-00 23.07.2007 , 08.00  
*Datum inschrijving*  
18.12.2007 ,
- 02 *Vervaldatum*  
23.07.2012
- 03 *Naam van de deposant*  
Rinus van Zweden
- 04 *Adres (straat en nummer) van de deposant*  
Slootdreef 30
- 05 *Postcode, plaats en land van de deposant*  
2724 AM Zoetermeer,  
Nederland
- 08 *Afbeelding van de tekening of het model*  
ZIE AFBEELDING(EN)
- 11 *Vermelding van het voortbrengsel gevolgd door de aanduiding van de klasse(n) en onderklasse(n)*  
Snijinrichting voor lamellen (kl 8-03;  
9-03).
- 14 *Vermelding van de naam van de werkelijke ontwerper van de tekening*  
VAN ZWEDEN Rinus

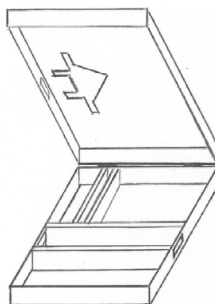
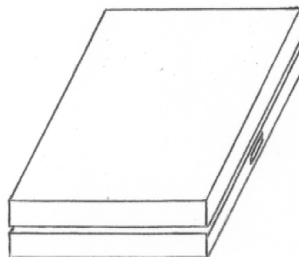

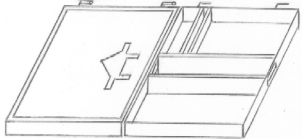
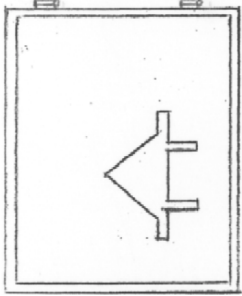
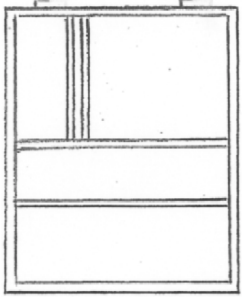
- 
- 
- 
- 01 *Inschrijvingsnummer*  
**37398-00**  
*Nummer en dagtekening (dag en uur) van het depot*  
82437-00 08.08.2007 , 08.00  
*Datum inschrijving*  
10.12.2007 ,
- 02 *Vervaldatum*  
08.08.2012
- 03 *Naam van de deposant*  
Aquaberg B.V.
- 04 *Adres (straat en nummer) van de deposant*  
Blotekamperweg 14
- 05 *Postcode, plaats en land van de deposant*  
3781 PD Voorthuizen,  
Nederland
- 06 *Naam en adres van de gemachtigde of vermelding van het correspondentie-adres van de deposant*  
Mr I.G.G. Veen, Assum Delft  
Advocaten  
Storkstraat 22  
3833 LB Leusden  
Nederland.
- 08 *Afbeelding van de tekening of het model*  
ZIE AFBEELDING(EN)
- 11 *Vermelding van het voortbrengsel gevolgd door de aanduiding van de klasse(n) en onderklasse(n)*  
Vloerput (kl 13-01, 02).
- 12 *Beschrijving van de kenmerkende eigenschappen van het nieuwe uiterlijk van het voortbrengsel; in voorkomend geval, vermelding van de onderdelen van de tekening of het model waarop de kleuren betrekking hebben*  
Roestvast stalen vloerput met kunststof aansluiting.

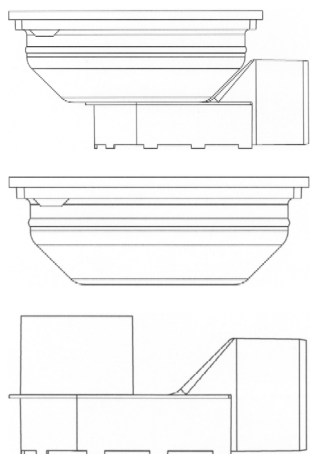

01 *Inschrijvingsnummer*  
**37399-00**

*Nummer en dagtekening (dag en uur) van het depot*

82481-00 24.08.2007 , 08.00

*Datum inschrijving*

21.12.2007 ,

02 *Vervaldatum*

24.08.2012

03 *Naam van de deposant*

George Pisa en Zn. Tailleurs B. V.

04 *Adres (straat en nummer) van de deposant*

Tenierslaan 1-5

05 *Postcode, plaats en land van de deposant*

5613 DZ Eindhoven,  
Nederland

08 *Afbeelding van de tekening of het model*

ZIE AFBEELDING(EN)

11 *Vermelding van het voortbrengsel gevolgd door de aanduiding van de klasse(n) en onderklasse(n)*

Jasje (kl 2-02).

12 *Beschrijving van de kenmerkende eigenschappen van het nieuwe uiterlijk van het voortbrengsel; in voorkomend geval, vermelding van de onderdelen van de tekening of het model waarop de kleuren betrekking hebben*

Mouwloos jasje met staand boordje, voorpand met rever, voorpand + coutenaden afgebiesd, doorlopende taillenaad, linker + rechter pand voorzien van schuin aflopende klep, afgeronde epauletten, rug met afgebiesde verticale deelnaaden alsmede stolpplooi.

14 *Vermelding van de naam van de werkelijke ontwerper van de tekening*

PISA Leonardus Johannes

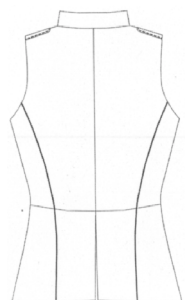
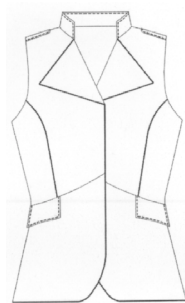

01 *Inschrijvingsnummer*

**37400-00**

*Nummer en dagtekening (dag en uur) van het depot*

82486-00 24.10.2007 , 08.00

*Datum inschrijving*

10.12.2007 ,

02 *Vervaldatum*

24.10.2012

03 *Naam van de deposant*

Brandconcern BV

04 *Adres (straat en nummer) van de deposant*

Herengracht 23

05 *Postcode, plaats en land van de deposant*

1015 BA Amsterdam,  
Nederland

08 *Afbeelding van de tekening of het model*

ZIE AFBEELDING(EN)

11 *Vermelding van het voortbrengsel gevolgd door de aanduiding van de klasse(n) en onderklasse(n)*

Scooter (kl 12-11).

14 *Vermelding van de naam van de werkelijke ontwerper van de tekening*

SCHEFFRAHN Walter Julius Albert

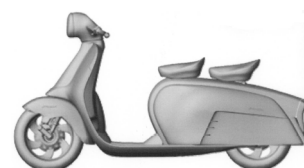
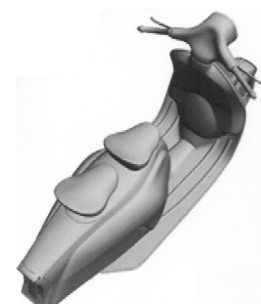
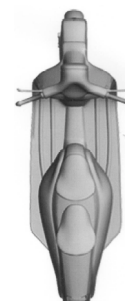
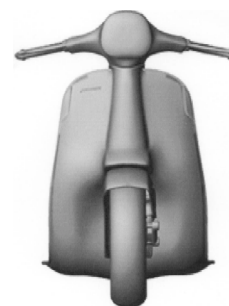
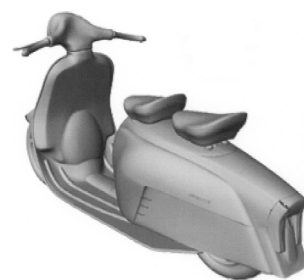

01 *Inschrijvingsnummer***37401-01***Nummer en dagtekening (dag en uur) van het depot*

82495-01 11.09.2007 , 08.00

*Datum inschrijving*

10.12.2007 ,

02 *Vervaldatum*

11.09.2012

03 *Naam van de deposant*

Hulsebos Holding BV

04 *Adres (straat en nummer) van de deposant*

Het Kasteel 315

05 *Postcode, plaats en land van de deposant*7325 PE Apeldoorn,  
Nederland08 *Afbeelding van de tekening of het model*

ZIE AFBEELDING(EN)

11 *Vermelding van het voortbrengsel gevolgd door de aanduiding van de klasse(n) en onderklasse(n)*

Vloerlamp (26-05).

12 *Beschrijving van de kenmerkende eigenschappen van het nieuwe uiterlijk van het voortbrengsel; in voorkomend geval, vermelding van de onderdelen van de tekening of het model waarop de kleuren betrekking hebben*

De lamp heeft een houten frame in de vorm van twee piramides met de met de punten op elkaar in verdraaide vorm.

14 *Vermelding van de naam van de werkelijke ontwerper van de tekening*

HULSEBOS Robert

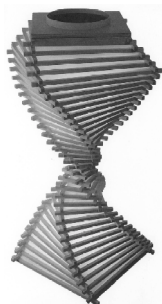
01 *Inschrijvingsnummer***37401-02***Nummer en dagtekening (dag en uur) van het depot*

82495-02 11.09.2007 , 08.00

*Datum inschrijving*

10.12.2007 ,

02 *Vervaldatum*

11.09.2012

03 *Naam van de deposant*

Hulsebos Holding BV

04 *Adres (straat en nummer) van de deposant*

Het Kasteel 315

05 *Postcode, plaats en land van de deposant*7325 PE Apeldoorn,  
Nederland08 *Afbeelding van de tekening of het model*

ZIE AFBEELDING(EN)

11 *Vermelding van het voortbrengsel gevolgd door de aanduiding van de klasse(n) en onderklasse(n)*

Hanglamp (kl 26-05).

12 *Beschrijving van de kenmerkende eigenschappen van het nieuwe uiterlijk van het voortbrengsel; in voorkomend geval, vermelding van de onderdelen van de tekening of het model waarop de kleuren betrekking hebben*

De lamp heeft een houten frame in de vorm van een piramide in verdraaide vorm.

14 *Vermelding van de naam van de werkelijke ontwerper van de tekening*

HULSEBOS Robert

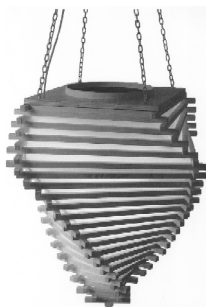
01 *Inschrijvingsnummer***37402-00***Nummer en dagtekening (dag en uur) van het depot*

82516-00 26.09.2007 , 08.00

*Datum inschrijving*

10.12.2007 ,

02 *Vervaldatum*

26.09.2012

03 *Naam van de deposant*

Jeroen Cornelis Adrianus Petrus

Verdaasdonk

04 *Adres (straat en nummer) van de deposant*

Frans Halslaan 13

05 *Postcode, plaats en land van de deposant*4907 PV Oosterhout (NB),  
Nederland08 *Afbeelding van de tekening of het model*

ZIE AFBEELDING(EN)

11 *Vermelding van het voortbrengsel gevolgd door de aanduiding van de klasse(n) en onderklasse(n)*

Kruk (kl 6-01).

12 *Beschrijving van de kenmerkende eigenschappen van het nieuwe uiterlijk van het voortbrengsel; in voorkomend geval, vermelding van de onderdelen van de tekening of het model waarop de kleuren betrekking hebben*

De kruk is opgebouwd uit een pouffe en een poot, waarbij de pouffe een conische vorm aan de onderzijde heeft en een cilindrische vorm aan de bovenzijde die overgaat in een bol zitvlak; de poot is voorzien van een voetsteun met een T-vorm.

14 *Vermelding van de naam van de werkelijke ontwerper van de tekening*

VERDAASDONK Jeroen

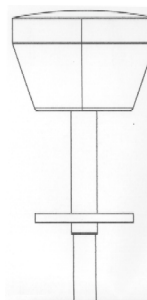
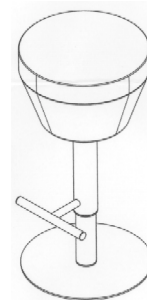
01 *Inschrijvingsnummer***37403-00***Nummer en dagtekening (dag en uur) van het depot*

82531-00 03.10.2007 , 08.00

*Datum inschrijving*

21.12.2007 ,

02 *Vervaldatum*

03.10.2012

03 *Naam van de deposant*

Maria Fortes

04 *Adres (straat en nummer) van de deposant*

Menenstraat 18

05 *Postcode, plaats en land van de deposant*4826 AP Breda,  
Nederland08 *Afbeelding van de tekening of het model*

ZIE AFBEELDING(EN)

11 *Vermelding van het voortbrengsel gevolgd door de aanduiding van de klasse(n) en onderklasse(n)*

Poppetje (kl 21-01).

14 *Vermelding van de naam van de werkelijke ontwerper van de tekening*

FORTES Maria

01 *Inschrijvingsnummer***37404-00**

*Nummer en dagtekening (dag en uur) van het depot*

82556-00 23.10.2007 , 16.17

*Datum inschrijving*

18.12.2007 ,

02 *Vervaldatum*

23.10.2012

03 *Naam van de deposant*

Gemeente Noordoostpolder

04 *Adres (straat en nummer) van de deposant*

Harmen Visserplein 1

05 *Postcode, plaats en land van de deposant*

8302 BW Emmeloord,  
Nederland

06 *Naam en adres van de gemachtigde of vermelding van het correspondentie-adres van de deposant*

Merkenbureau Bouma B.V.

Postbus 30177

3001 DD Rotterdam

Nederland.

08 *Afbeelding van de tekening of het model*

ZIE AFBEELDING(EN)

11 *Vermelding van het voortbrengsel gevolgd door de aanduiding van de klasse(n) en onderklasse(n)*

Fietsenrek (kl 8-10; 25-03).



01 *Inschrijvingsnummer*

**37405-01**

*Nummer en dagtekening (dag en uur) van het depot*

82579-01 13.11.2007 , 08.00

*Datum inschrijving*

21.12.2007 ,

02 *Vervaldatum*

13.11.2012

03 *Naam van de deposant*

B.V. Meubelindustrie Het Anker

04 *Adres (straat en nummer) van de deposant*

Westerhout 7

05 *Postcode, plaats en land van de deposant*

6651 CW Druten,  
Nederland

08 *Afbeelding van de tekening of het model*

ZIE AFBEELDING(EN)

11 *Vermelding van het voortbrengsel gevolgd door de aanduiding van de klasse(n) en onderklasse(n)*

Bank (kl 6-01).

12 *Beschrijving van de kenmerkende eigenschappen van het nieuwe uiterlijk van het voortbrengsel; in voorkomend geval, vermelding van de onderdelen van de tekening of het model waarop de kleuren betrekking hebben*

*ding van de onderdelen van de tekening of het model waarop de kleuren betrekking hebben*

Gestoffeerd in canvas met rundsleder geponst met koperen popnagels; achterrug kruislinks omriemt met lederen banden met koperen popnagels; zijkant voorzien van hangtassen met koperen ritsen; op armleuningen lederen afzetting met koperen popnagels.

14 *Vermelding van de naam van de werkelijke ontwerper van de tekening*

VAN DER AA Peter



01 *Inschrijvingsnummer*

**37405-02**

*Nummer en dagtekening (dag en uur) van het depot*

82579-02 13.11.2007 , 08.00

*Datum inschrijving*

21.12.2007 ,

02 *Vervaldatum*

13.11.2012

03 *Naam van de deposant*

B.V. Meubelindustrie Het Anker

04 *Adres (straat en nummer) van de deposant*

Westerhout 7

05 *Postcode, plaats en land van de deposant*

6651 CW Druten,  
Nederland

08 *Afbeelding van de tekening of het model*

ZIE AFBEELDING(EN)

11 *Vermelding van het voortbrengsel gevolgd door de aanduiding van de klasse(n) en onderklasse(n)*

Eetkamerstoel (kl 6-01).

12 *Beschrijving van de kenmerkende eigenschappen van het nieuwe uiterlijk van het voortbrengsel; in voorkomend geval, vermelding van de onderdelen van de tekening of het model waarop de kleuren betrekking hebben*

*ding van de onderdelen van de tekening of het model waarop de kleuren betrekking hebben*

Gestoffeerd in canvas met rundsleder, geponst met koperen popnagels; zijkanten boven- en onderzijde afgezet met leder met koperen popnagels achterrug t.h.v. de armleggers en onderzijde loopt lederenband met koperen popnagels; voorkant 2 kleine wieltjes.

14 *Vermelding van de naam van de werkelijke ontwerper van de tekening*

VAN DER AA Peter



01 *Inschrijvingsnummer*

**37406-00**

*Nummer en dagtekening (dag en uur) van het depot*

82561-00 12.11.2007 , 08.00

*Datum inschrijving*

18.12.2007 ,

02 *Vervaldatum*

12.11.2012

03 *Naam van de deposant*

Erwin Jans Hendriks Hilbrands;

Richard Jowan Gramser,

De Rijkgracht 39 I,

1056 XR Amsterdam;

04 *Adres (straat en nummer) van de deposant*

Admiraal de Ruijterweg 169 hs

05 *Postcode, plaats en land van de deposant*

1056 GC Amsterdam,  
Nederland

06 *Naam en adres van de gemachtigde of vermelding van het correspondentie-adres van de deposant*

De Merkplaats bv

Postbus 10737

1001 ES Amsterdam

Nederland.

08 *Afbeelding van de tekening of het model*

ZIE AFBEELDING(EN)

11 Vermelding van het voortbrengsel gevolgd door de aanduiding van de klasse(n) en onderklasse(n)

Boot (kl 12-16).

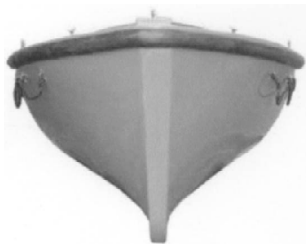
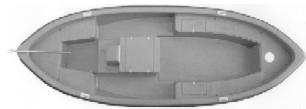

#@mmpp 989



## Rubriek II

### Rubrique II

*Beneluxdepots ingeschreven overeenkomstig artikel 3.11 van het Benelux-verdrag inzake de intellectuele eigendom waarvan door de deposant opschorting van de publicatie van de inschrijving is gevraagd (artikel 3.12 van het Benelux-verdrag inzake de intellectuele eigendom).*

- 01 Volgnummer van de inschrijving, datum van inschrijving;
- 15 Vermelding van de termijn waarvoor opschorting van de publicatie werd gevraagd.

*Dépôts Benelux enregistrés conformément aux dispositions de l'article 3.11 de la Convention Benelux en matière de propriété intellectuelle pour lesquels le déposant a demandé l'ajournement de la publication de l'enregistrement (article 3.12 de la Convention Benelux en matière de propriété intellectuelle).*

- 01 Numéro d'ordre de l'enregistrement, la date d'enregistrement;
- 15 Indication de la période d'ajournement de la publication.



01 *Inschrijvingsnummer*  
**37407-00**

15 *Vermelding van de uiterlijke opschortingsda-  
tum van de publicatie*  
27.11.2008

---

#@mmpp 7





## Rubriek III Rubrique III

*Beneluxdepots ingeschreven overeenkomstig artikel 3.11 van het Benelux-verdrag inzake de intellectuele eigendom waarvan door de deposant opschorting van de publicatie van de inschrijving werd gevraagd.*

- 01 Volgnummer van de inschrijving alsmede nummer en dagtekening (dag, uur en minuut) van het depot, datum van inschrijving;
- 02 Datum waarop de geldigheidsduur van de inschrijving verstrijkt;
- 03 Naam van de deposant;
- 04 Adres (straat);
- 05 Plaats en land;
- 06 In voorkomend geval, naam en adres van de gemachtigde of, in voorkomend geval, vermelding van het correspondentie-adres van de deposant;
- 08 Afbeelding(en) van de tekening of het model;
- 09 In voorkomend geval, vermelding van de kleur(en);
- 10 in voorkomend geval, nadere omschrijving van de onder code 09 genoemde kleur(en);
- 11 Vermelding van het voortbrengsel alsmede klasse(n) en onderklasse(n) aanduiding;
- 12 In voorkomend geval, vermelding van de kenmerkende eigenschappen van de tekening of het model;
- 13 In voorkomend geval, vermelding van het recht van voorrang als bedoeld in artikel 4 van het Verdrag van Parijs tot bescherming van de Industriële Eigendom;
- 14 In voorkomend geval, vermelding van de naam van de werkelijke ontwerper van de tekening of het model;
- 15 Vermelding van de termijn waarvoor opschorting van de publicatie werd gevraagd.

*Dépôts Benelux enregistrés conformément aux dispositions de l'article 3.11 de la Convention Benelux en matière de propriété intellectuelle pour lesquels le déposant avait demandé l'ajournement de la publication.*

- 01 Numéro d'ordre de l'enregistrement ainsi que le numéro et la date (jour, heure et minute) du dépôt, la date d'enregistrement;
- 02 Date d'échéance de la durée de protection de l'enregistrement;
- 03 Nom du déposant;
- 04 Adresse (rue);
- 05 Localité et pays;
- 06 Le cas échéant, le nom et l'adresse du mandataire ou, le cas échéant, l'indication de l'adresse postale du déposant;
- 08 Reproduction(s) du dessin ou du modèle;
- 09 Le cas échéant, l'indication de la (des) couleur(s);
- 10 Le cas échéant, la description de la (des) couleur(s) mentionnée(s) au code 09;
- 11 Indication du produit ainsi que l'indication de la (des) classe(s) et de la (des) sous-classe(s);
- 12 Le cas échéant, l'indication des éléments caractéristiques du dessin ou du modèle;
- 13 Le cas échéant, l'indication du droit de priorité tel que visé à l'article 4 de la Convention de Paris pour la protection de la Propriété Industrielle;
- 14 Le cas échéant, l'indication du nom du véritable créateur du dessin ou du modèle;
- 15 Indication de la période d'ajournement de la publication.



- 01 *Inschrijvingsnummer*  
**37326-01**  
*Nummer en dagtekening (dag en uur) van het depot*  
06775-01 31.01.2007 , 10.45  
*Datum inschrijving*  
27.09.2007 ,
- 02 *Vervaldatum*  
31.01.2012
- 03 *Naam van de deposant*  
PAZZAIA Serge
- 04 *Adres (straat en nummer) van de deposant*  
Schoolstraat 48
- 05 *Postcode, plaats en land van de deposant*  
3583 Paal,  
België
- 08 *Afbeelding van de tekening of het model*  
ZIE AFBEELDING(EN)
- 09 *Vermelding van de kleur(en)*  
rood, geel, zilverkleurig, zwart
- 11 *Vermelding van het voortbrengsel gevolgd door de aanduiding van de klasse(n) en onderklasse(n)*  
Spel (kl 21-01).
- 12 *Beschrijving van de kenmerkende eigenschappen van het nieuwe uiterlijk van het voortbrengsel; in voorkomend geval, vermelding van de onderdelen van de tekening of het model waarop de kleuren betrekking hebben*  
Het spel heeft de vorm van een prisma.
- 14 *Vermelding van de naam van de werkelijke ontwerper van de tekening*  
PAZZAIA Serge Eddy Theo
- 15 *Vermelding van de uiterlijke opschortingsdatum van de publicatie*  
31.01.2008



- 01 *Inschrijvingsnummer*  
**37326-02**  
*Nummer en dagtekening (dag en uur) van het depot*  
06775-02 31.01.2007 , 10.45  
*Datum inschrijving*  
27.09.2007 ,
- 02 *Vervaldatum*  
31.01.2012
- 03 *Naam van de deposant*  
PAZZAIA Serge
- 04 *Adres (straat en nummer) van de deposant*  
Schoolstraat 48
- 05 *Postcode, plaats en land van de deposant*  
3583 Paal,  
België

- 08 *Afbeelding van de tekening of het model*  
ZIE AFBEELDING(EN)
- 09 *Vermelding van de kleur(en)*  
rood, geel, zilverkleurig
- 11 *Vermelding van het voortbrengsel gevolgd door de aanduiding van de klasse(n) en onderklasse(n)*  
Spel (kl 21-01).
- 12 *Beschrijving van de kenmerkende eigenschappen van het nieuwe uiterlijk van het voortbrengsel; in voorkomend geval, vermelding van de onderdelen van de tekening of het model waarop de kleuren betrekking hebben*  
Het spel heeft de vorm van een prisma.
- 14 *Vermelding van de naam van de werkelijke ontwerper van de tekening*  
PAZZAIA Serge Eddy Theo
- 15 *Vermelding van de uiterlijke opschortingsdatum van de publicatie*  
31.01.2008



#@mmp 64



## Rubriek VII Rubrique VII

*Vernieuwingen van de overeenkomstig artikel 3.11 van het Benelux-verdrag inzake de intellectuele eigendom ingeschreven Beneluxdepots (artikel 3.14 van het Benelux-verdrag inzake de intellectuele eigendom).*

- 01 Volgnummer van de inschrijving alsmede nummer en dagtekening (dag, uur en minuut) van het depot, datum van inschrijving;
- 02 Datum waarop de geldigheidsduur van de inschrijving verstrijkt;
- 03 Naam van de deposant;
- 04 Adres (straat);
- 05 Plaats en land;
- 06 In voorkomend geval, naam en adres van de gemachtigde of, in voorkomend geval, vermelding van het correspondentie-adres van de deposant;
- 08 Afbeelding(en) van de tekening of het model;
- 09 In voorkomend geval, vermelding van de kleur(en);
- 10 in voorkomend geval, nadere omschrijving van de onder code 09 genoemde kleur(en);
- 11 Vermelding van het voortbrengsel alsmede klasse(n) en onderklassen) aanduiding;
- 12 In voorkomend geval, vermelding van de kenmerkende eigenschappen van de tekening of het model;
- 13 In voorkomend geval, vermelding van het recht van voorrang als bedoeld in artikel 4 van het Verdrag van Parijs tot bescherming van de Industriële Eigendom;
- 14 In voorkomend geval, vermelding van de naam van de werkelijke ontwerper van de tekening of het model;
- 18 Datum van verzoek tot vernieuwing.

*Renouvellements de dépôts Benelux enregistrés conformément à l'article 3.11 de la Convention Benelux en matière de propriété intellectuelle (article 3.14 de la Convention Benelux en matière de propriété intellectuelle).*

- 01 Numéro d'ordre de l'enregistrement ainsi que le numéro et la date (jour, heure et minute) du dépôt, la date d'enregistrement;
- 02 Date d'échéance de la durée de protection de l'enregistrement;
- 03 Nom du déposant;
- 04 Adresse (rue);
- 05 Localité et pays;
- 06 Le cas échéant, le nom et l'adresse du mandataire ou, le cas échéant, l'indication de l'adresse postale du déposant;
- 08 Reproduction(s) du dessin ou du modèle;
- 09 Le cas échéant, l'indication de la (des) couleur(s);
- 10 Le cas échéant, la description de la (des) couleur(s) mentionnée(s) au code 09;
- 11 Indication du produit ainsi que l'indication de la (des) classe(s) et de la (des) sous-classe(s);
- 12 Le cas échéant, l'indication des éléments caractéristiques du dessin ou du modèle;
- 13 Le cas échéant, l'indication du droit de priorité tel que visé à l'article 4 de la Convention de Paris pour la protection de la Propriété Industrielle;
- 14 Le cas échéant, l'indication du nom du véritable créateur du dessin ou du modèle;
- 18 Date de la requête de renouvellement.



- 01 Numéro d'enregistrement  
**16674-00**  
Numéro, date et heure du dépôt  
04243-00 06.11.1987 , 14.20
- 02 Date d'échéance  
06.11.2012
- 03 Nom du déposant  
BASSANI TICINO S.p.A.
- 04 Adresse (rue et numéro) du déposant  
C. so di Porta Vittoria 9
- 05 Code postal, localit  et pays du d posant  
20122 Milan,  
Italie
- 06 Nom et adresse du mandataire ou indication  
de l'adresse postale du d posant  
PRONOVEM MARKS SA  
Avenue Josse Goffinlaan 158  
B-1082 Bruxelles  
Belgique.
- 08 Reproduction du dessin ou mod le  
VOIR REPRODUCTION(S)
- 11 Indication du produit suivi de la (des)  
classe(s) et de la (des) sous-classe(s)  
Plaque d'encadrement pour  
appareillage  lectrique (cl 13-03).
- 13 Droit de priorit  vis    l'article 4 de la  
Convention de Paris pour la protection de la  
Propri t  Industrielle  
Italie, le 13 05 1987, no. 21587-B/87,  
BASSANI TICINO S.p.A.
- 18 Date de r ception de la requ te du renouvel-  
lement  
02.11.2007

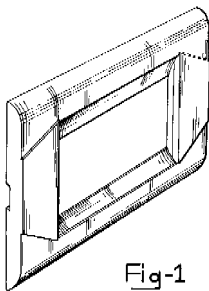

Fig-1

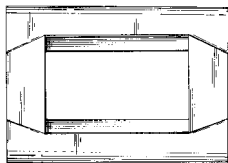

Fig-2

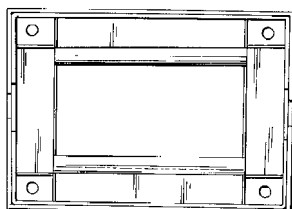

Fig-3



Fig-4



Fig-5

- 01 Numéro d'enregistrement  
**16675-00**  
Numéro, date et heure du d p t  
04244-00 06.11.1987 , 14.20
- 02 Date d' ch ance  
06.11.2012
- 03 Nom du d posant  
BASSANI TICINO S.p.A.
- 04 Adresse (rue et num ro) du d posant  
C. so di Porta Vittoria 9
- 05 Code postal, localit  et pays du d posant  
20122 Milan,  
Italie
- 06 Nom et adresse du mandataire ou indication  
de l'adresse postale du d posant  
PRONOVEM MARKS SA  
Avenue Josse Goffinlaan 158  
B-1082 Bruxelles  
Belgique.
- 08 Reproduction du dessin ou mod le  
VOIR REPRODUCTION(S)
- 11 Indication du produit suivi de la (des)  
classe(s) et de la (des) sous-classe(s)  
Plaque d'encadrement pour  
appareillage  lectrique (cl 13-03).
- 13 Droit de priorit  vis    l'article 4 de la  
Convention de Paris pour la protection de la  
Propri t  Industrielle  
Italie, le 13 05 1987, no. 21585-B/87,  
BASSANI TICINO S.p.A.
- 18 Date de r ception de la requ te du renouvel-  
lement  
02.11.2007

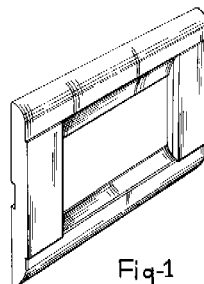

Fig-1

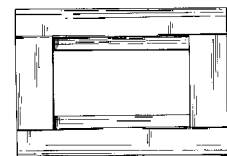

Fig-2

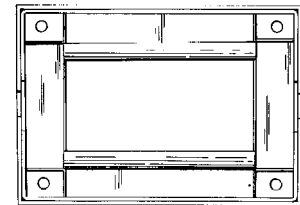

Fig-3



Fig-4

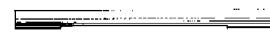

Fig-5

- 01 Numéro d'enregistrement  
**16676-00**  
Numéro, date et heure du d p t  
04245-00 06.11.1987 , 14.20
- 02 Date d' ch ance  
06.11.2012
- 03 Nom du d posant  
BASSANI TICINO S.p.A.
- 04 Adresse (rue et num ro) du d posant  
C. so di Porta Vittoria 9
- 05 Code postal, localit  et pays du d posant  
20122 Milan,  
Italie
- 06 Nom et adresse du mandataire ou indication  
de l'adresse postale du d posant  
PRONOVEM MARKS SA  
Avenue Josse Goffinlaan 158  
B-1082 Bruxelles  
Belgique.
- 08 Reproduction du dessin ou mod le  
VOIR REPRODUCTION(S)
- 11 Indication du produit suivi de la (des)  
classe(s) et de la (des) sous-classe(s)  
Plaque d'encadrement pour  
appareillage  lectrique (cl 13-03).
- 13 Droit de priorit  vis    l'article 4 de la  
Convention de Paris pour la protection de la  
Propri t  Industrielle  
Italie, le 13 05 1987, no. 21586-B/87,  
BASSANI TICINO S.p.A.
- 18 Date de r ception de la requ te du renouvel-  
lement  
02.11.2007

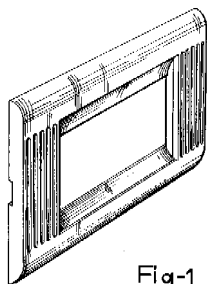

Fig-1

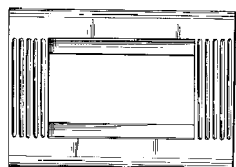

Fig-2

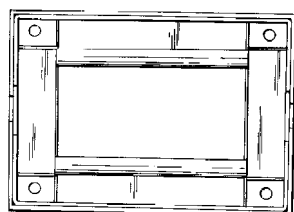

Fig-3



Fig-4

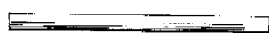

Fig-5

01 *Inschrijvingsnummer*  
**16882-00**

*Nummer en dagtekening (dag en uur) van het depot*  
62836-00 23.12.1987 , 10.00

02 *Vervaldatum*  
23.12.2012

03 *Naam van de deposant*  
Black & Decker Inc.

04 *Adres (straat en nummer) van de deposant*  
Drummond Plaza Office Park, 1423  
Kirkwood Highway

05 *Postcode, plaats en land van de deposant*  
Newark - Delaware 19711,  
Ver.St.v.Am

06 *Naam en adres van de gemachtigde of vermelding van het correspondentie-adres van de deposant*

Algemeen Octrooi- en Merkenbureau  
John F. Kennedylaan 2  
5612 AB Eindhoven  
Nederland.

08 *Afbeelding van de tekening of het model*  
ZIE AFBEELDING(EN)

11 *Vermelding van het voortbrengsel gevolgd door de aanduiding van de klasse(n) en onderklasse(n)*  
Handzaag (kl 8-03).

13 *Recht van voorrang als bedoeld in artikel 4 van het verdrag van Parijs tot bescherming van de Industriële Eigendom*  
Groot-Brittannië, dd. 10 07 1987, nr. 1  
043 380, Black & Decker, Inc.

18 *Dagtekening van de aanvraag van de vernieuwing*  
07.12.2007

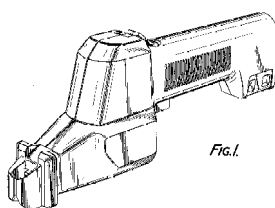

Fig.1

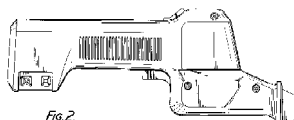

Fig.2

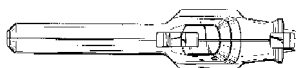

Fig.3



Fig.4

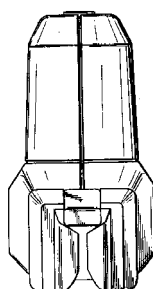

Fig.5

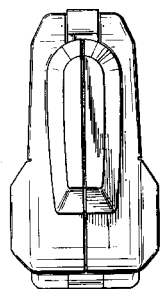

Fig.6

01 *Inschrijvingsnummer*  
**17080-00**

*Nummer en dagtekening (dag en uur) van het depot*  
62824-00 21.12.1987 , 15.00

02 *Vervaldatum*  
21.12.2012

03 *Naam van de deposant*

Beckman Instruments, Inc., een  
corporatie opgericht en bestaande  
onder de wetten van de Staat Californië

04 *Adres (straat en nummer) van de deposant*  
2500 Harbor Boulevard

05 *Postcode, plaats en land van de deposant*  
Fullerton - Californië 92634-3100,  
Ver.St.v.Am

06 *Naam en adres van de gemachtigde of vermelding van het correspondentie-adres van de deposant*

Bureau Gevers N.V.  
Holidaystraat 5  
B-1831 Diegem  
België.

08 *Afbeelding van de tekening of het model*  
ZIE AFBEELDING(EN)

11 *Vermelding van het voortbrengsel gevolgd door de aanduiding van de klasse(n) en onderklasse(n)*  
Vloeistofhouder (kl 23-01).

13 *Recht van voorrang als bedoeld in artikel 4 van het verdrag van Parijs tot bescherming van de Industriële Eigendom*  
Ver.St.v.Am., dd. 10 07 1987, nr.  
073,119, Harold F. Fechtner en Bobby  
L. Hobbs.

14 *Vermelding van de naam van de werkelijke ontwerper van de tekening*  
Harold F. Fechtner, Bobby L. Hobbs

18 *Dagtekening van de aanvraag van de vernieuwing*  
06.12.2007

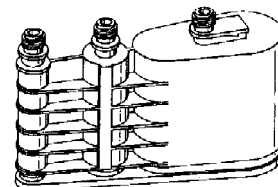
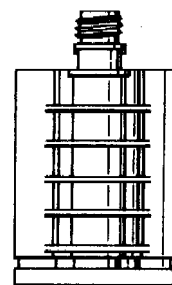

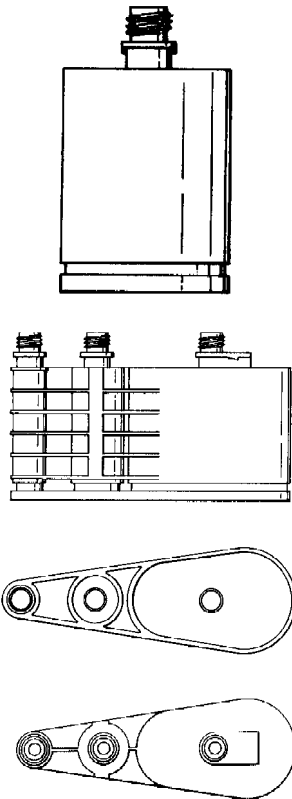
01 *Inschrijvingsnummer***17084-00***Nummer en dagtekening (dag en uur) van het depot*

62844-00 29.12.1987 , 24.00

02 *Vervaldatum*

29.12.2012

03 *Naam van de deposant*Ecolab Inc.,  
Delaware corporation04 *Adres (straat en nummer) van de deposant*

Ecolab Center

05 *Postcode, plaats en land van de deposant*St. Paul - Staat Minnesota 55102,  
Ver.St.v.Am06 *Naam en adres van de gemachtigde of vermelding van het correspondentie-adres van de deposant*Bureau Gevers N.V.  
Holidaystraat 5  
B-1831 Diegem  
België.08 *Afbeelding van de tekening of het model*  
ZIE AFBEELDING(EN)11 *Vermelding van het voortbrengsel gevolgd door de aanduiding van de klasse(n) en onderklasse(n)*

Afgifteapparaat (kl 7-07, 99).

13 *Recht van voorrang als bedoeld in artikel 4 van het verdrag van Parijs tot bescherming van de Industriële Eigendom*Ver.St.v.Am., dd. 27 07 1987, nr. 07/  
078.75, David L. Nystuen.14 *Vermelding van de naam van de werkelijke ontwerper van de tekening*

David L. Nystuen

18 *Dagtekening van de aanvraag van de vernieuwing*

19.12.2007

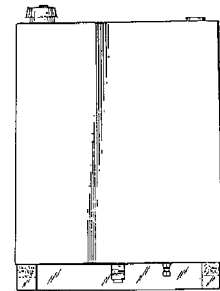
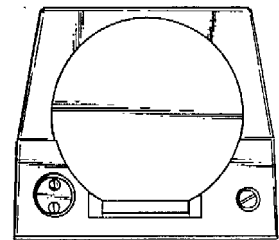
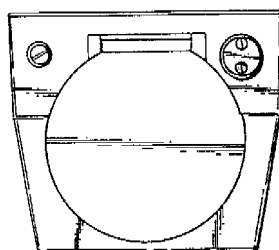
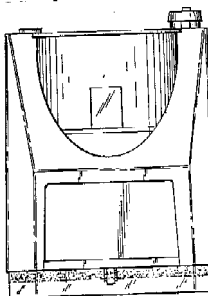
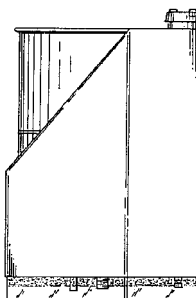
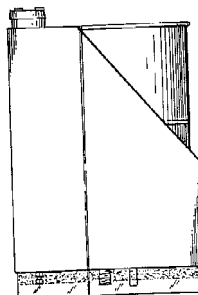
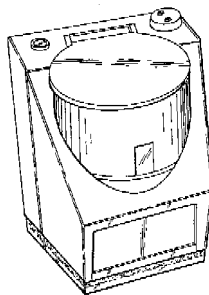
01 *Numéro d'enregistrement***17117-05***Numéro, date et heure du dépôt*

04287-05 08.01.1988 , 15.10

02 *Date d'échéance*

08.01.2013

03 *Nom du déposant*Dart Industries Inc., Delaware  
corporation04 *Adresse (rue et numéro) du déposant*

1717 Deerfield Road

05 *Code postal, localité et pays du déposant*Deerfield - Illinois 60015,  
Etats-Unis d'Amérique06 *Nom et adresse du mandataire ou indication de l'adresse postale du déposant*Bureau Gevers S.A.  
Holidaystraat 5  
B-1831 Diegem  
Belgique.08 *Reproduction du dessin ou modèle*

VOIR REPRODUCTION(S)

11 *Indication du produit suivi de la (des) classe(s) et de la (des) sous-classe(s)*Trancheuse/rape pour aliments (cl 7-  
04).13 *Droit de priorité visé à l'article 4 de la Convention de Paris pour la protection de la Propriété Industrielle*U.S.A., le 10 08 1987, no. 083.992, Vic-  
tor J.J. Cautereels, Robert H.C.M. Dae-  
nen.14 *Indication du nom du véritable créateur du dessin ou modèle*Victor J.J. Cautereels, Robert H.C.M.  
Daenen15 *Indication de l'ultime date pour l'ajournement de la publication*

31.07.1988

18 *Date de réception de la requête du renouvellement*

28.12.2007

18 Dagtekening van de aanvraag van de vernieuwing  
14.12.2007

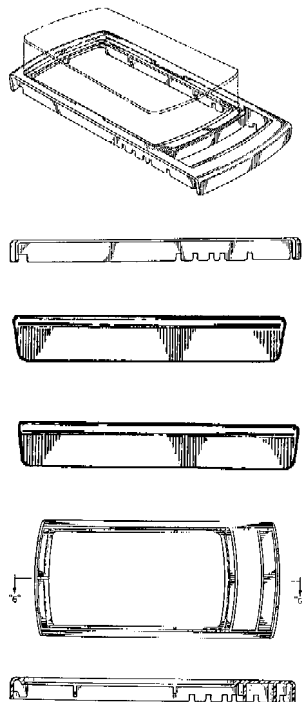

- 01 *Inschrijvingsnummer*  
**17304-01**  
*Nummer en dagtekening (dag en uur) van het depot*  
62834-01 22.12.1987, 10.00
- 02 *Vervaldatum*  
22.12.2012
- 03 *Naam van de deposant*  
Shop-Vac Corporation,  
New Jersey corporation
- 04 *Adres (straat en nummer) van de deposant*  
2323 Reach Road
- 05 *Postcode, plaats en land van de deposant*  
Williamsport - Pennsylvania 17701,  
Ver.St.v.Am
- 06 *Naam en adres van de gemachtigde of vermelding van het correspondentie-adres van de deposant*  
OFFICE PARETTE (FRED MAES)  
Avenue Gabrielle Petit 2  
B-7940 Brugelette  
België.
- 08 *Afbeelding van de tekening of het model*  
ZIE AFBEELDING(EN)
- 11 *Vermelding van het voortbrengsel gevolgd door de aanduiding van de klasse(n) en onderklasse(n)*  
Ventilator (kl 23-04).
- 13 *Recht van voorrang als bedoeld in artikel 4 van het verdrag van Parijs tot bescherming van de Industriële Eigendom*  
Ver.st.v.Am., dd. 25 06 1987, nr. 066,723, Robert C. Berfield, Ronald F. Meland, Craig A. Seasholtz.
- 14 *Vermelding van de naam van de werkelijke ontwerper van de tekening*  
Robert C. Berfield, Ronald F. Meland,  
Craig C. Seasholtz

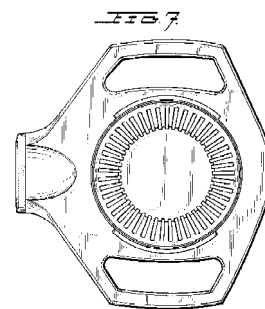
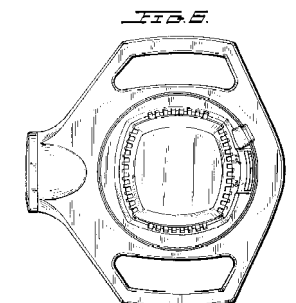
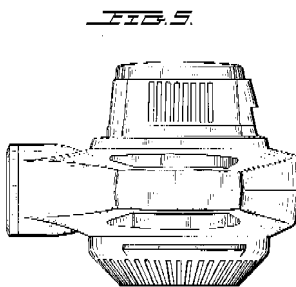
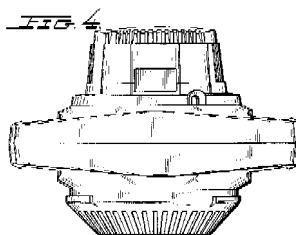
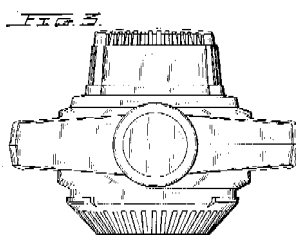
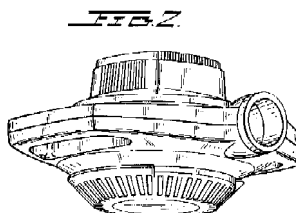
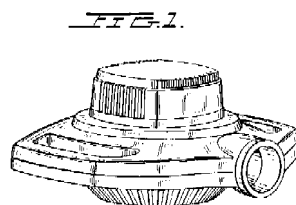

- 01 *Inschrijvingsnummer*  
**17304-02**  
*Nummer en dagtekening (dag en uur) van het depot*  
62834-02 22.12.1987, 10.00
- 02 *Vervaldatum*  
22.12.2012
- 03 *Naam van de deposant*  
Shop-Vac Corporation,  
New Jersey corporation
- 04 *Adres (straat en nummer) van de deposant*  
2323 Reach Road
- 05 *Postcode, plaats en land van de deposant*  
Williamsport - Pennsylvania 17701,  
Ver.St.v.Am
- 06 *Naam en adres van de gemachtigde of vermelding van het correspondentie-adres van de deposant*  
OFFICE PARETTE (FRED MAES)  
Avenue Gabrielle Petit 2  
B-7940 Brugelette  
België.
- 08 *Afbeelding van de tekening of het model*  
ZIE AFBEELDING(EN)
- 11 *Vermelding van het voortbrengsel gevolgd door de aanduiding van de klasse(n) en onderklasse(n)*  
Ventilator (kl 23-04).
- 13 *Recht van voorrang als bedoeld in artikel 4 van het verdrag van Parijs tot bescherming van de Industriële Eigendom*  
Ver.St.v.Am., dd. 25 06 1987, nr. 066,723, Robert C. Berfield, Ronald F. Meland, Craig A. Seasholtz.
- 14 *Vermelding van de naam van de werkelijke ontwerper van de tekening*  
Robert C. Berfield, Ronald F. Meland,  
Craig C. Seasholtz
- 18 *Dagtekening van de aanvraag van de vernieuwing*  
14.12.2007

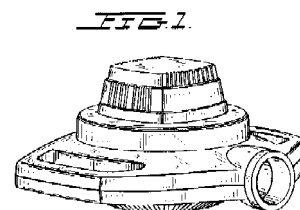

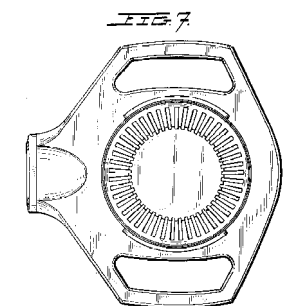
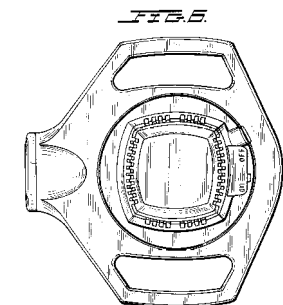
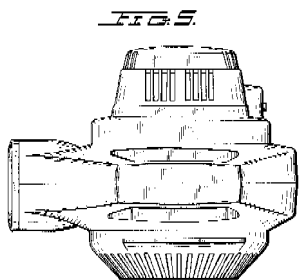
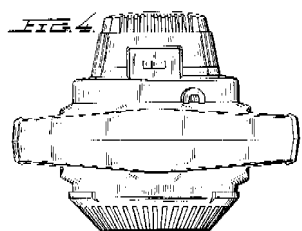
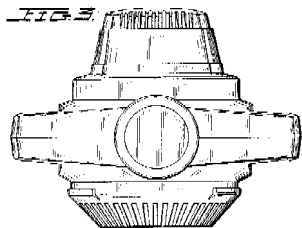
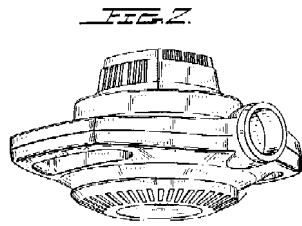

01 Inschrijvingsnummer  
17304-03

Nummer en dagtekening (dag en uur) van het depot

62834-03 22.12.1987, 10.00

02 Vervaldatum

22.12.2012

03 Naam van de deposant

Shop-Vac Corporation,  
New Jersey corporation

04 Adres (straat en nummer) van de deposant

2323 Reach Road

05 Postcode, plaats en land van de deposant

Williamsport - Pennsylvania 17701,  
Ver.St.v.Am

06 Naam en adres van de gemachtigde of vermelding van het correspondentie-adres van de deposant

OFFICE PARETTE (FRED MAES)  
Avenue Gabrielle Petit 2  
B-7940 Brugelette  
België.

08 Afbeelding van de tekening of het model

ZIE AFBEELDING(EN)

11 Vermelding van het voortbrengsel gevolgd door de aanduiding van de klasse(n) en onderklasse(n)

Ventilator (kl 23-04).

13 Recht van voorrang als bedoeld in artikel 4 van het verdrag van Parijs tot bescherming van de Industriële Eigendom

Ver.St.v.Am., dd. 25 06 1987, nr. 066,723, Robert C. Berfield, Ronald F. Meland, Craig A. Seasholtz.

14 Vermelding van de naam van de werkelijke ontwerper van de tekening

Robert C. Berfield, Ronald F. Meland,  
Craig C. Seasholtz

18 Dagtekening van de aanvraag van de vernieuwing

14.12.2007

FIG. 1.

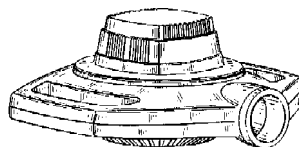

FIG. 2.

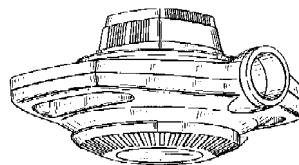

FIG. 3.

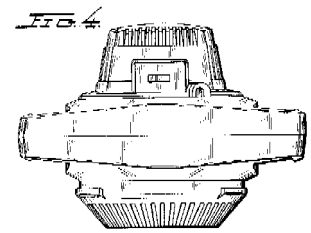
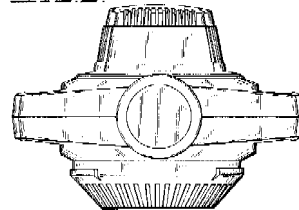

FIG. 5.

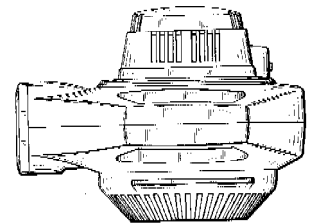

FIG. 6.

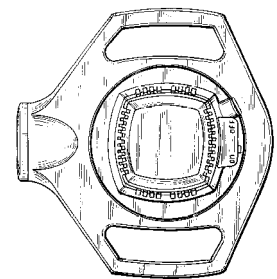
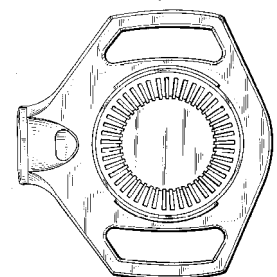

FIG. 7.



01 Inschrijvingsnummer

17304-04

Nummer en dagtekening (dag en uur) van het depot

62834-04 22.12.1987, 10.00

02 Vervaldatum

22.12.2012

03 Naam van de deposant

Shop-Vac Corporation,  
New Jersey corporation

04 Adres (straat en nummer) van de deposant

2323 Reach Road

05 Postcode, plaats en land van de deposant

Williamsport - Pennsylvania 17701,  
Ver.St.v.Am

06 Naam en adres van de gemachtigde of vermelding van het correspondentie-adres van de deposant

OFFICE PARETTE (FRED MAES)  
Avenue Gabrielle Petit 2  
B-7940 Brugelette  
België.



08 Afbeelding van de tekening of het model  
ZIE AFBEELDING(EN)

11 Vermelding van het voortbrengsel gevolgd door de aanduiding van de klasse(n) en onderklasse(n)

Ventilator (kl 23-04).

13 Recht van voorrang als bedoeld in artikel 4 van het verdrag van Parijs tot bescherming van de Industriële Eigendom

Ver.St.v.Am., dd. 25 06 1987, nr. 066,723, Robert C. Berfield, Ronald F. Meland, Craig A. Seasholtz.

14 Vermelding van de naam van de werkelijke ontwerper van de tekening

Robert C. Berfield, Ronald F. Meland, Craig C. Seasholtz

18 Dagtekening van de aanvraag van de vernieuwing

14.12.2007

FIG. 1.

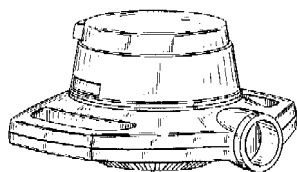

FIG. 2.

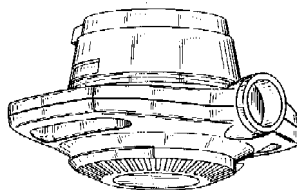

FIG. 3.

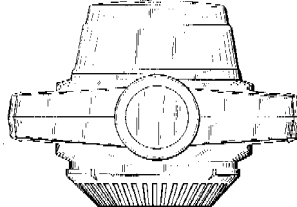

FIG. 4.

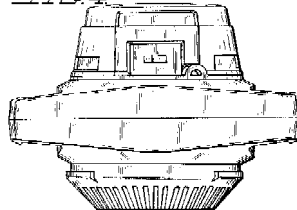

FIG. 5.

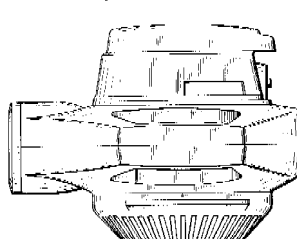

FIG. 6.

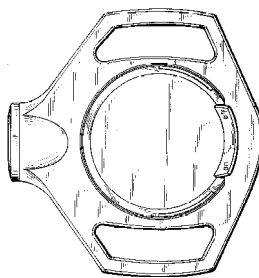
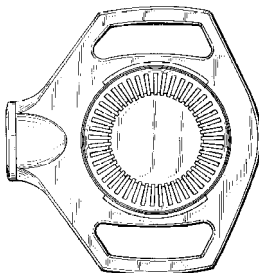

FIG. 7.



01 Numéro d'enregistrement

**17309-00**

Numéro, date et heure du dépôt

62871-00 13.01.1988, 10.00

02 Date d'échéance

13.01.2013

03 Nom du déposant

A.S.B.L. THEATRE DE TOONE

04 Adresse (rue et numéro) du déposant

Chaussée de Haecht 149

05 Code postal, localité et pays du déposant

1030 Bruxelles,  
Belgique

06 Nom et adresse du mandataire ou indication de l'adresse postale du déposant

Alain Vander Haeghen  
rue de l'Aurore 15  
1050 Bruxelles  
Belgique.

08 Reproduction du dessin ou modèle

VOIR REPRODUCTION(S)

11 Indication du produit suivi de la (des) classe(s) et de la (des) sous-classe(s)

Certificat (cl 19-08).

18 Date de réception de la requête du renouvellement

04.12.2007

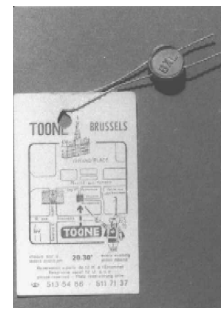

01 Inschrijvingsnummer

**17440-00**

Nummer en dagtekening (dag en uur) van het depot

63197-00 14.04.1988, 10.00

02 Vervaldatum

14.04.2013

03 Naam van de deposant

Stichting "WILMER"

04 Adres (straat en nummer) van de deposant

Noordweg 42

05 Postcode, plaats en land van de deposant

2641 AM Pijnacker,  
Nederland

08 Afbeelding van de tekening of het model

ZIE AFBEELDING(EN)

11 Vermelding van het voortbrengsel gevolgd door de aanduiding van de klasse(n) en onderklasse(n)

Haak prothese (kl 24-03).

14 Vermelding van de naam van de werkelijke ontwerper van de tekening

WALTA HANS

18 Dagtekening van de aanvraag van de vernieuwing

26.10.2007

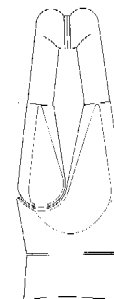
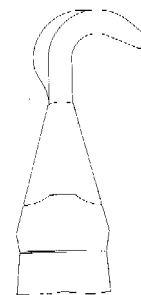

- 01 *Inschrijvingsnummer*  
**17762-01**  
*Nummer en dagtekening (dag en uur) van het depot*  
63362-01 09.06.1988 , 10.00
- 02 *Vervaldatum*  
09.06.2013
- 03 *Naam van de deposant*  
BETAFENCE NV
- 04 *Adres (straat en nummer) van de deposant*  
Deerlijkstraat 58A
- 05 *Postcode, plaats en land van de deposant*  
B-8550 Zwevegem,  
België
- 06 *Naam en adres van de gemachtigde of vermelding van het correspondentie-adres van de deposant*  
K.O.B. N.V.  
Kennedypark 31c  
B-8500 Kortrijk  
België.
- 08 *Afbeelding van de tekening of het model*  
ZIE AFBEELDING(EN)
- 11 *Vermelding van het voortbrengsel gevolgd door de aanduiding van de klasse(n) en onderklasse(n)*  
Gaas (kl 8-99; 25-02).
- 12 *Beschrijving van de kenmerkende eigenschappen van het nieuwe uiterlijk van het voortbrengsel; in voorkomend geval, vermelding van de onderdelen van de tekening of het model waarop de kleuren betrekking hebben*  
Gaas voorzien van een kunststofdeklaag.
- 14 *Vermelding van de naam van de werkelijke ontwerper van de tekening*  
BRUGGEMAN Frans MIGNAUW  
Germain
- 15 *Vermelding van de uiterlijke opschortingsdatum van de publicatie*  
09.06.1989
- 18 *Dagtekening van de aanvraag van de vernieuwing*  
07.12.2007

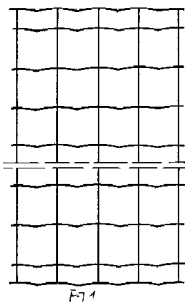

- 01 *Inschrijvingsnummer*  
**17763-01**  
*Nummer en dagtekening (dag en uur) van het depot*  
63363-01 09.06.1988 , 10.00
- 02 *Vervaldatum*  
09.06.2013
- 03 *Naam van de deposant*  
BETAFENCE NV
- 04 *Adres (straat en nummer) van de deposant*  
Deerlijkstraat 58A

- 05 *Postcode, plaats en land van de deposant*  
B-8550 Zwevegem,  
België
- 06 *Naam en adres van de gemachtigde of vermelding van het correspondentie-adres van de deposant*  
K.O.B. N.V.  
Kennedypark 31c  
B-8500 Kortrijk  
België.
- 08 *Afbeelding van de tekening of het model*  
ZIE AFBEELDING(EN)
- 11 *Vermelding van het voortbrengsel gevolgd door de aanduiding van de klasse(n) en onderklasse(n)*  
Gaas (kl 8-99; 25-02).
- 12 *Beschrijving van de kenmerkende eigenschappen van het nieuwe uiterlijk van het voortbrengsel; in voorkomend geval, vermelding van de onderdelen van de tekening of het model waarop de kleuren betrekking hebben*  
Gaas voorzien van een kunststofdeklaag.
- 14 *Vermelding van de naam van de werkelijke ontwerper van de tekening*  
BRUGGEMAN Frans
- 15 *Vermelding van de uiterlijke opschortingsdatum van de publicatie*  
09.06.1989
- 18 *Dagtekening van de aanvraag van de vernieuwing*  
07.12.2007

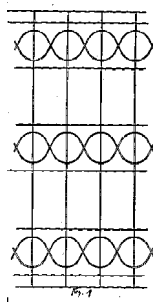

- 01 *Numéro d'enregistrement*  
**21668-01**  
*Numéro, date et heure du dépôt*  
05030-01 17.05.1991 , 15.15
- 02 *Date d'échéance*  
17.05.2011
- 03 *Nom du déposant*  
Mars G.B. Unlimited
- 04 *Adresse (rue et numéro) du déposant*  
Dundee Road
- 05 *Code postal, localité et pays du déposant*  
Slough, Berkshire SL1 4JX,  
Grande-Bretagne
- 06 *Nom et adresse du mandataire ou indication de l'adresse postale du déposant*  
Freshfields Bruckhaus Deringer  
Strawinskylaan 10  
1077 XZ Amsterdam  
Pays-Bas.
- 08 *Reproduction du dessin ou modèle*  
VOIR REPRODUCTION(S)

- 11 *Indication du produit suivi de la (des) classe(s) et de la (des) sous-classe(s)*  
Sangle pour colliers pour animaux (cl 30-04).
- 13 *Droit de priorité visé à l'article 4 de la Convention de Paris pour la protection de la Propriété Industrielle*  
Grande-Bretagne, le 21 11 1990, no. D2011183, MARS G.B. LIMITED.
- 18 *Date de réception de la requête du renouvellement*  
09.05.2006

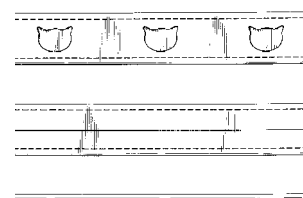

- 01 *Numéro d'enregistrement*  
**21668-02**  
*Numéro, date et heure du dépôt*  
05030-02 17.05.1991 , 15.15
- 02 *Date d'échéance*  
17.05.2011
- 03 *Nom du déposant*  
Mars UK Limited
- 04 *Adresse (rue et numéro) du déposant*  
3D Dundee Road
- 05 *Code postal, localité et pays du déposant*  
Slough - Berkshire SL1 4LG,  
Grande-Bretagne
- 06 *Nom et adresse du mandataire ou indication de l'adresse postale du déposant*  
Freshfields Bruckhaus Deringer  
Strawinskylaan 10  
1077 XZ Amsterdam  
Pays-Bas.
- 08 *Reproduction du dessin ou modèle*  
VOIR REPRODUCTION(S)
- 11 *Indication du produit suivi de la (des) classe(s) et de la (des) sous-classe(s)*  
Biscuit pour animaux (cl 1-06).
- 13 *Droit de priorité visé à l'article 4 de la Convention de Paris pour la protection de la Propriété Industrielle*  
Grande-Bretagne, le 21 11 1990, no. D2011184, MARS G.B. LIMITED.
- 18 *Date de réception de la requête du renouvellement*  
09.05.2006

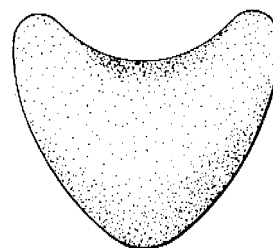

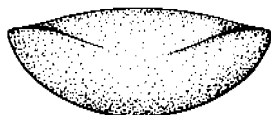
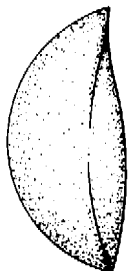
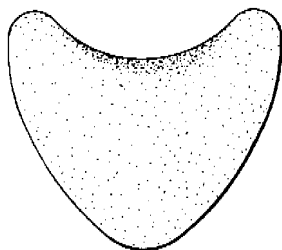

- 01 *Inschrijvingsnummer*  
**22399-00**  
*Nummer en dagtekening (dag en uur) van het depot*  
67489-00 16.03.1992 , 24.00
- 02 *Vervaldatum*  
16.03.2012
- 03 *Naam van de deposant*  
Mars G.B. Unlimited
- 04 *Adres (straat en nummer) van de deposant*  
Dundee Road
- 05 *Postcode, plaats en land van de deposant*  
Slough, Berkshire SL1 4JX,  
Groot-Brittannië
- 06 *Naam en adres van de gemachtigde of vermelding van het correspondentie-adres van de deposant*  
Freshfields Bruckhaus Deringer  
Strawinskylaan 10  
1077 XZ Amsterdam  
Nederland.
- 08 *Afbeelding van de tekening of het model*  
ZIE AFBEELDING(EN)
- 11 *Vermelding van het voortbrengsel gevolgd door de aanduiding van de klasse(n) en onderklasse(n)*  
Inrichting voor het verzamelen van uitwerpselen van honden (kl 30-99).
- 13 *Recht van voorrang als bedoeld in artikel 4 van het verdrag van Parijs tot bescherming van de Industriële Eigendom*  
Groot-Brittannië, dd. 18 09 1991, nr. 2017524, Mars GB Limited.
- 18 *Dagtekening van de aanvraag van de vernieuwing*  
13.03.2007



- 01 *Inschrijvingsnummer*  
**22617-00**  
*Nummer en dagtekening (dag en uur) van het depot*  
67742-00 12.06.1992 , 11.50
- 02 *Vervaldatum*  
12.06.2012
- 03 *Naam van de deposant*  
Post Office Limited
- 04 *Adres (straat en nummer) van de deposant*  
Gavrelle House, 2-14 Bunhill Row
- 05 *Postcode, plaats en land van de deposant*  
London EC1Y 5HQ,  
Groot-Brittannië
- 06 *Naam en adres van de gemachtigde of vermelding van het correspondentie-adres van de deposant*  
OFFICE PARETTE (FRED MAES)  
Avenue Gabrielle Petit 2  
B-7940 Brugelette  
België.
- 08 *Afbeelding van de tekening of het model*  
ZIE AFBEELDING(EN)
- 11 *Vermelding van het voortbrengsel gevolgd door de aanduiding van de klasse(n) en onderklasse(n)*  
Munthouder (kl. 19-02, 99).
- 13 *Recht van voorrang als bedoeld in artikel 4 van het verdrag van Parijs tot bescherming van de Industriële Eigendom*  
Groot-Brittannië, dd. 13 12 1991, nr. 2019577, Post Office Counters Limited.
- 14 *Vermelding van de naam van de werkelijke ontwerper van de tekening*  
Geoffrey Carter; Ian Oakley
- 18 *Dagtekening van de aanvraag van de vernieuwing*  
10.12.2007

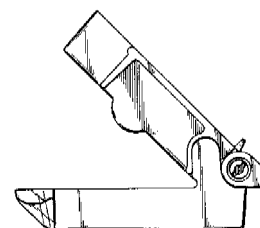
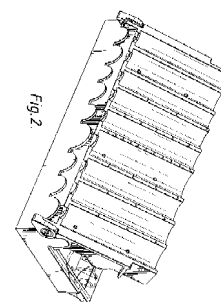
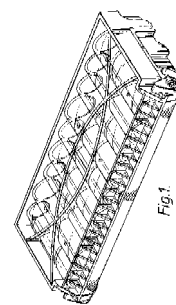
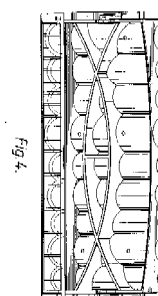

Fig. 3.



- 01 *Numéro d'enregistrement*  
**22914-00**  
*Numéro, date et heure du dépôt*  
68126-00 26.10.1992 , 15.20
- 02 *Date d'échéance*  
26.10.2012
- 03 *Nom du déposant*  
Reckitt Benckiser N.V.
- 04 *Adresse (rue et numéro) du déposant*  
Siriusdreef 14
- 05 *Code postal, localité et pays du déposant*  
2132 WT Hoofddorp,  
Pays-Bas
- 06 *Nom et adresse du mandataire ou indication de l'adresse postale du déposant*  
Bureau Gevers S.A.  
Holidaystraat 5

B-1831 Diegem  
Belgique.

- 08 *Reproduction du dessin ou modèle*  
**VOIR REPRODUCTION(S)**
- 11 *Indication du produit suivi de la (des) classe(s) et de la (des) sous-classe(s)*  
Bouteille (cl 9-01).
- 18 *Date de réception de la requête du renouvellement*  
02.10.2007



- 01 *Inschrijvingsnummer*  
**23181-00**

*Nummer en dagtekening (dag en uur) van het depot*  
68258-00 07.12.1992, 24.00

- 02 *Vervaldatum*  
07.12.2012
- 03 *Naam van de deposant*  
S.A. Etablissements Gabriel Boudier
- 04 *Adres (straat en nummer) van de deposant*  
14 rue de Cluj
- 05 *Postcode, plaats en land van de deposant*  
21019 Dijon,  
Frankrijk
- 06 *Naam en adres van de gemachtigde of vermelding van het correspondentie-adres van de deposant*  
TMARK CONSEILS  
31 rue Tronchet

75008 Paris  
France.

- 08 *Afbeelding van de tekening of het model*  
**ZIE AFBEELDING(EN)**
- 11 *Vermelding van het voortbrengsel gevolgd door de aanduiding van de klasse(n) en onderklasse(n)*  
Fles (kl 9-01).
- 18 *Dagtekening van de aanvraag van de vernieuwing*  
21.11.2007

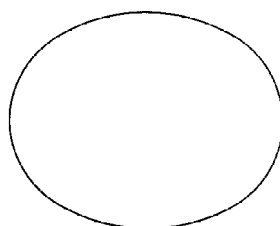
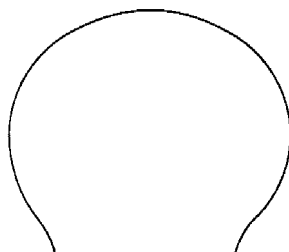
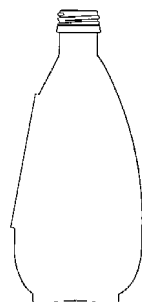
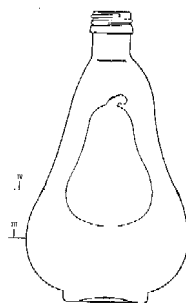

- 01 *Numéro d'enregistrement*  
**23206-00**

*Numéro, date et heure du dépôt*  
68268-00 09.12.1992, 12.00

- 02 *Date d'échéance*  
09.12.2012
- 03 *Nom du déposant*  
DART INDUSTRIES INC., Delaware corporation
- 04 *Adresse (rue et numéro) du déposant*  
1717 Deerfield Road

- 05 *Code postal, localité et pays du déposant*  
Deerfield - Illinois 60015,  
Etats-Unis d'Amérique

- 06 *Nom et adresse du mandataire ou indication de l'adresse postale du déposant*

Bureau Gevers S.A.  
Holidaystraat 5  
B-1831 Diegem  
Belgique.

- 08 *Reproduction du dessin ou modèle*  
**VOIR REPRODUCTION(S)**

- 11 *Indication du produit suivi de la (des) classe(s) et de la (des) sous-classe(s)*  
Récipient (kl 7-01, 07).

- 13 *Droit de priorité visé à l'article 4 de la Convention de Paris pour la protection de la Propriété Industrielle*  
E.U.A., le 02 07 1992, no. 908,013,  
Morison S. Cousins et Brian L. Aiken.

- 14 *Indication du nom du véritable créateur du dessin ou modèle*

Morison S. Cousins et Brian L. Aiken

- 15 *Indication de l'ultime date pour l'ajournement de la publication*  
02.07.1993

- 18 *Date de réception de la requête du renouvellement*  
06.12.2007

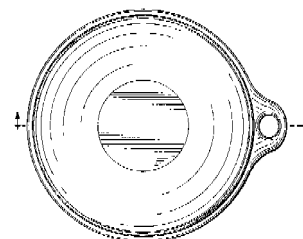
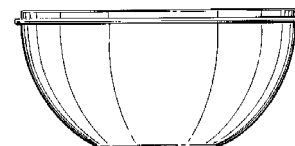
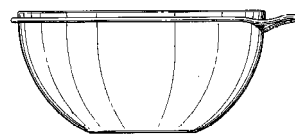
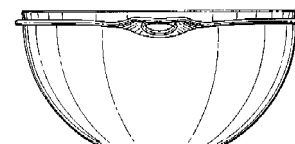
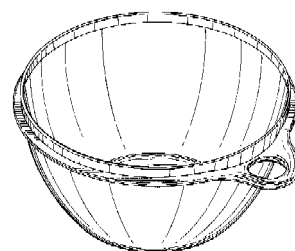

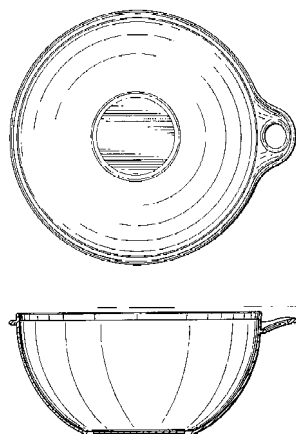

- 01 *Inschrijvingsnummer*  
**23364-00**  
*Nummer en dagtekening (dag en uur) van het depot*  
68343-00 12.01.1993, 24.00
- 02 *Vervaldatum*  
12.01.2013
- 03 *Naam van de deposant*  
Ricoh Printing Systems, Ltd.
- 04 *Adres (straat en nummer) van de deposant*  
15-1, Konan 2-chome
- 05 *Postcode, plaats en land van de deposant*  
Minato-ky, Tokyo,  
Japan
- 06 *Naam en adres van de gemachtigde of vermelding van het correspondentie-adres van de deposant*  
Haagsch Octrooibureau  
Breitnerlaan 146  
2596 HG 's-Gravenhage  
Nederland.
- 08 *Afbeelding van de tekening of het model*  
ZIE AFBEELDING(EN)
- 11 *Vermelding van het voortbrengsel gevolgd door de aanduiding van de klasse(n) en onderklasse(n)*  
Inktilint cassette (kl 14-02; 16-03; 18-01, 02).
- 13 *Recht van voorrang als bedoeld in artikel 4 van het verdrag van Parijs tot bescherming van de Industriële Eigendom*  
Japan, dd. 15 07 1992, nr. 20970/1992,  
HITACHI LTD.
- 14 *Vermelding van de naam van de werkelijke ontwerper van de tekening*  
Seiji Okunomiya, Yoichi Narui,  
Masashi Yoshida, Koichi Tomatsuri,  
Naohiro Ozawa, Hiroshi Shimizu,  
Toshihiko Goth, Kentaro Hanma,  
Tomahiro Maekawa, Yasuji Yui,  
Hitoshi Kamoda
- 18 *Dagtekening van de aanvraag van de vernieuwing*  
27.12.2007

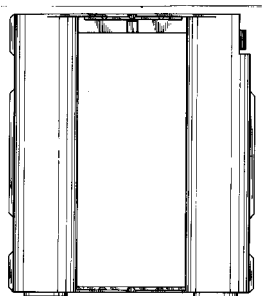
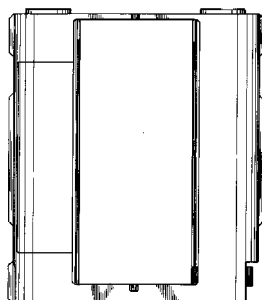
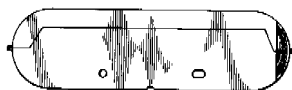
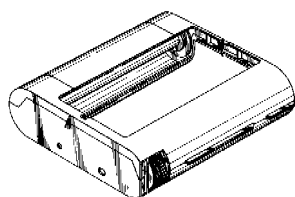

- 01 *Numéro d'enregistrement*  
**23531-01**  
*Numéro, date et heure du dépôt*  
05347-01 13.01.1993, 15.00
- 02 *Date d'échéance*  
13.01.2013
- 03 *Nom du déposant*  
CANON KABUSHIKI KAISHA
- 04 *Adresse (rue et numéro) du déposant*  
30-2, 3-chome, Shimomaruko
- 05 *Code postal, localité et pays du déposant*  
Ohta-ku - Tokyo,  
Japon

- 06 *Nom et adresse du mandataire ou indication de l'adresse postale du déposant*  
OFFICE PARETTE (FRED MAES)  
Avenue Gabrielle Petit 2  
B-7940 Brugelette  
Belgique.
- 08 *Reproduction du dessin ou modèle*  
VOIR REPRODUCTION(S)
- 11 *Indication du produit suivi de la (des) classe(s) et de la (des) sous-classe(s)*  
Cartouche a encre pour imprimante (cl 14-02; 16-03; 18-02).
- 13 *Droit de priorité visé à l'article 4 de la Convention de Paris pour la protection de la Propriété Industrielle*  
Japon, le 17 07 1992, no. 4-21466,  
CANON K.K.
- 14 *Indication du nom du véritable créateur du dessin ou modèle*  
TOSHIHIKO UJITA, KENJIRO  
WATANABE, YASUO KOTAKI,  
KAZUHIRO NAKAZIMA, KOJI  
YAMAKAWA, TORACHIKA  
OSADA, HIDEKI KUBOTA, YOHEI  
SATO, KEIICHIRO TSUKUDA,  
MASANORI TAKENOUCI,  
KAYOMI SATO
- 18 *Date de réception de la requête du renouvellement*  
14.12.2007

FIG. 1

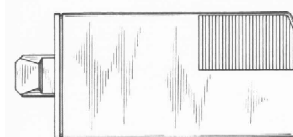

FIG. 2

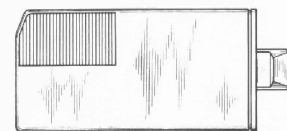

FIG. 3



FIG. 4



FIG. 5

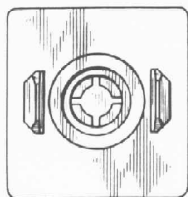

FIG. 6

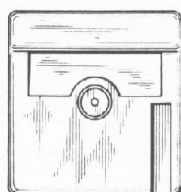
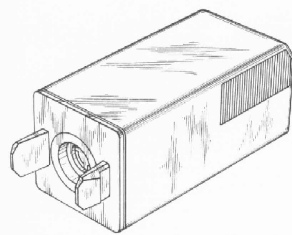

FIG. 7



- 01 Numéro d'enregistrement  
**23531-02**  
Numéro, date et heure du dépôt  
05347-02 13.01.1993 , 15.00
- 02 Date d'échéance  
13.01.2013
- 03 Nom du déposant  
CANON KABUSHIKI KAISHA
- 04 Adresse (rue et numéro) du déposant  
30-2, 3-chome, Shimomaruko
- 05 Code postal, localit  et pays du d posant  
Ohta-ku - Tokyo,  
Japon
- 06 Nom et adresse du mandataire ou indication  
de l'adresse postale du d posant  
OFFICE PARETTE (FRED MAES)  
Avenue Gabrielle Petit 2  
B-7940 Brugelette  
Belgique.
- 08 Reproduction du dessin ou mod le  
VOIR REPRODUCTION(S)
- 11 Indication du produit suivi de la (des)  
classe(s) et de la (des) sous-classe(s)  
Cartouche a encre pour imprimante (cl  
14-02; 16-03; 18-02).

13 Droit de priorit  vis    l'article 4 de la Convention de Paris pour la protection de la Propri t  Industrielle

Japon, le 17 07 1992, no. 4-21467, CANON K.K.

14 Indication du nom du v ritable cr ateur du dessin ou mod le

TOSHIHIKO UJITA, KENJIRO WATANABE, YASUO KOTAKI, KAZUHIRO NAKAZIMA, KOJI YAMAKAWA, TORACHIKA OSADA, HEDEMI KUBOTA, YOHEI SATO, KEIICHIRO TSUKUDA, MASANORI TAKENOUCHI, KAYOMI SATO

18 Date de r ception de la requ te du renouvellement

14.12.2007

FIG. 1

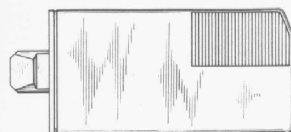

FIG. 2



FIG. 3



FIG. 4

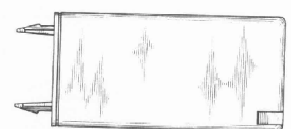

FIG. 5

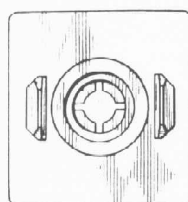

FIG. 6

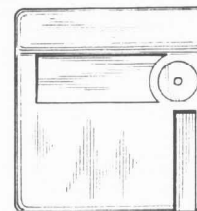
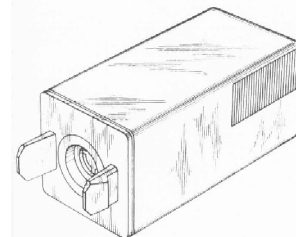

FIG. 7



01 Num ro d'enregistrement

**23538-00**

Num ro, date et heure du d p t

05372-00 03.03.1993 , 15.50

02 Date d' ch ance

03.03.2013

03 Nom du d posant

BADGER METER, INC.,  
Wisconsin corporation

04 Adresse (rue et num ro) du d posant

4545 West Brown Deer Road

05 Code postal, localit  et pays du d posant

Milwaukee - Wisconsin 53223,  
Etats-Unis d'Am rique

06 Nom et adresse du mandataire ou indication  
de l'adresse postale du d posant

OFFICE PARETTE (FRED MAES)  
Avenue Gabrielle Petit 2  
B-7940 Brugelette  
Belgique.

08 Reproduction du dessin ou mod le

VOIR REPRODUCTION(S)

11 Indication du produit suivi de la (des)  
classe(s) et de la (des) sous-classe(s)

Bo tier pour compteur (cl 10-04, 07)

13 Droit de priorit  vis    l'article 4 de la Convention de Paris pour la protection de la Propri t  Industrielle

Etats-Unis d'Am rique, le 04 09 1992,  
no. 940703, Andrew J.Paese and Jeffrey L.Sell.

18 Date de r ception de la requ te du renouvellement

12.12.2007



FIG. 1

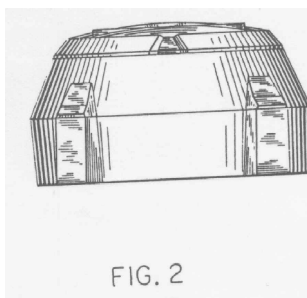

FIG. 2

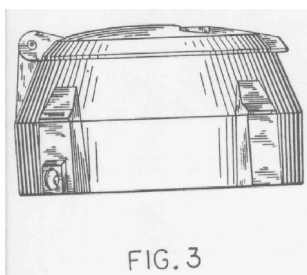

FIG. 3

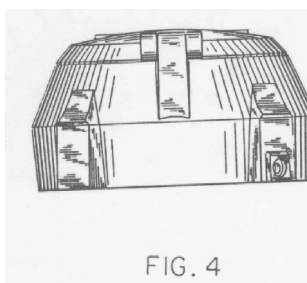

FIG. 4

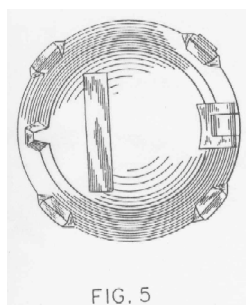

FIG. 5

01 *Inschrijvingsnummer*  
**23866-01**

*Nummer en dagtekening (dag en uur) van het depot*  
68646-01 16.04.1993, 10.00

02 *Vervaldatum*  
16.04.2013

03 *Naam van de deposant*  
TE BRAKE Jan  
h.o.d.n. Te Brake Handelsonderneming

04 *Adres (straat en nummer) van de deposant*  
Ommerweg 126

05 *Postcode, plaats en land van de deposant*  
7447 RH Hellendoorn,  
Nederland

06 *Naam en adres van de gemachtigde of vermelding van het correspondentie-adres van de deposant*

Octrooibureau Arnold & Siedsma  
Sweelinckplein 1  
2517 GK 's-Gravenhage  
Nederland.

08 *Afbeelding van de tekening of het model*  
ZIE AFBEELDING(EN)

11 *Vermelding van het voortbrengsel gevolgd door de aanduiding van de klasse(n) en onderklasse(n)*

Nachtkleding (kl 02-01).

14 *Vermelding van de naam van de werkelijke ontwerper van de tekening*

Agnes Wagenmans

18 *Dagtekening van de aanvraag van de vernieuwing*  
10.12.2007

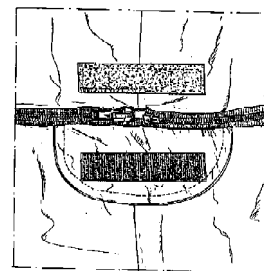
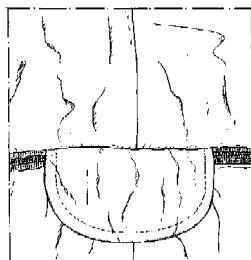
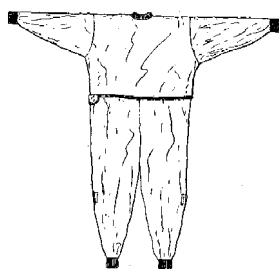
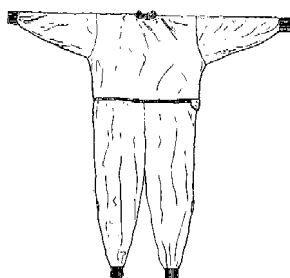

01 *Inschrijvingsnummer*  
**23866-02**

*Nummer en dagtekening (dag en uur) van het depot*  
68646-02 16.04.1993, 10.00

02 *Vervaldatum*  
16.04.2013

03 *Naam van de deposant*  
TE BRAKE Jan  
h.o.d.n. Te Brake Handelsonderneming

04 *Adres (straat en nummer) van de deposant*  
Ommerweg 126

05 *Postcode, plaats en land van de deposant*  
7447 RH Hellendoorn,  
Nederland

06 *Naam en adres van de gemachtigde of vermelding van het correspondentie-adres van de deposant*

Octrooibureau Arnold & Siedsma  
Sweelinckplein 1  
2517 GK 's-Gravenhage  
Nederland.

08 *Afbeelding van de tekening of het model*  
ZIE AFBEELDING(EN)

11 *Vermelding van het voortbrengsel gevolgd door de aanduiding van de klasse(n) en onderklasse(n)*

Nachtkleding (kl 02-01).

14 *Vermelding van de naam van de werkelijke ontwerper van de tekening*

Agnes Wagenmans

18 *Dagtekening van de aanvraag van de vernieuwing*  
10.12.2007

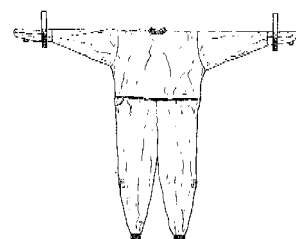
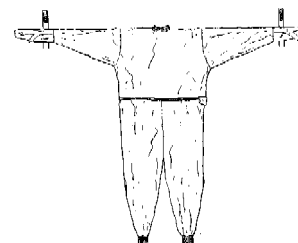

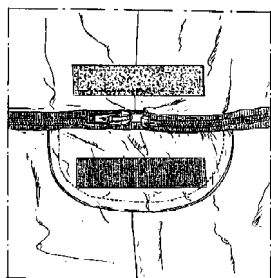
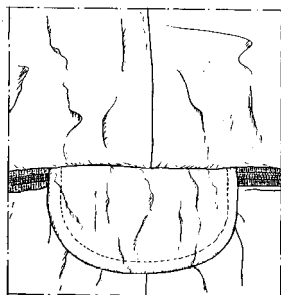

- 01 *Inschrijvingsnummer*  
**28849-01**  
*Nummer en dagtekening (dag en uur) van het depot*  
73616-01 18.09.1997 , 24.00
- 02 *Vervaldatum*  
18.09.2012
- 03 *Naam van de deposant*  
Inoutic/Deceuninck GmbH
- 04 *Adres (straat en nummer) van de deposant*  
Bayerwaldstr. 18
- 05 *Postcode, plaats en land van de deposant*  
D-94327 Bogen,  
Duitsland
- 06 *Naam en adres van de gemachtigde of vermelding van het correspondentie-adres van de deposant*  
VEREENIGDE  
Johan de Wittlaan 7  
2517 JR Den Haag  
Nederland.
- 08 *Afbeelding van de tekening of het model*  
ZIE AFBEELDING(EN)
- 11 *Vermelding van het voortbrengsel gevolgd door de aanduiding van de klasse(n) en onderklasse(n)*  
Bouwprofiel (kl 25-01).
- 18 *Dagtekening van de aanvraag van de vernieuwing*  
13.09.2007

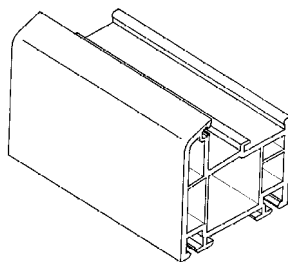

- 01 *Inschrijvingsnummer*  
**28849-02**  
*Nummer en dagtekening (dag en uur) van het depot*  
73616-02 18.09.1997 , 24.00
- 02 *Vervaldatum*  
18.09.2012
- 03 *Naam van de deposant*  
Inoutic/Deceuninck GmbH
- 04 *Adres (straat en nummer) van de deposant*  
Bayerwaldstr. 18
- 05 *Postcode, plaats en land van de deposant*  
D-94327 Bogen,  
Duitsland
- 06 *Naam en adres van de gemachtigde of vermelding van het correspondentie-adres van de deposant*  
VEREENIGDE  
Johan de Wittlaan 7  
2517 JR Den Haag  
Nederland.
- 08 *Afbeelding van de tekening of het model*  
ZIE AFBEELDING(EN)
- 11 *Vermelding van het voortbrengsel gevolgd door de aanduiding van de klasse(n) en onderklasse(n)*  
Bouwprofiel (kl 25-01).
- 18 *Dagtekening van de aanvraag van de vernieuwing*  
13.09.2007

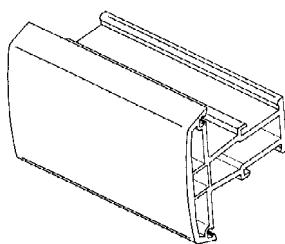

- 01 *Inschrijvingsnummer*  
**28849-03**  
*Nummer en dagtekening (dag en uur) van het depot*  
73616-03 18.09.1997 , 24.00
- 02 *Vervaldatum*  
18.09.2012
- 03 *Naam van de deposant*  
Inoutic/Deceuninck GmbH
- 04 *Adres (straat en nummer) van de deposant*  
Bayerwaldstr. 18
- 05 *Postcode, plaats en land van de deposant*  
D-94327 Bogen,  
Duitsland
- 06 *Naam en adres van de gemachtigde of vermelding van het correspondentie-adres van de deposant*  
VEREENIGDE  
Johan de Wittlaan 7  
2517 JR Den Haag  
Nederland.
- 08 *Afbeelding van de tekening of het model*  
ZIE AFBEELDING(EN)
- 11 *Vermelding van het voortbrengsel gevolgd door de aanduiding van de klasse(n) en onderklasse(n)*  
Bouwprofiel (kl 25-01).

- 18 *Dagtekening van de aanvraag van de vernieuwing*  
13.09.2007

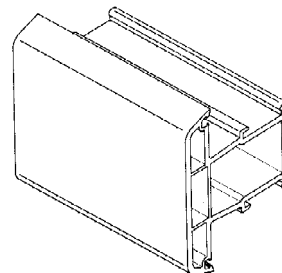

- 01 *Inschrijvingsnummer*  
**28849-04**  
*Nummer en dagtekening (dag en uur) van het depot*  
73616-04 18.09.1997 , 24.00
- 02 *Vervaldatum*  
18.09.2012
- 03 *Naam van de deposant*  
Inoutic/Deceuninck GmbH
- 04 *Adres (straat en nummer) van de deposant*  
Bayerwaldstr. 18
- 05 *Postcode, plaats en land van de deposant*  
D-94327 Bogen,  
Duitsland
- 06 *Naam en adres van de gemachtigde of vermelding van het correspondentie-adres van de deposant*  
VEREENIGDE  
Johan de Wittlaan 7  
2517 JR Den Haag  
Nederland.
- 08 *Afbeelding van de tekening of het model*  
ZIE AFBEELDING(EN)
- 11 *Vermelding van het voortbrengsel gevolgd door de aanduiding van de klasse(n) en onderklasse(n)*  
Bouwprofiel (kl 25-01).
- 18 *Dagtekening van de aanvraag van de vernieuwing*  
13.09.2007

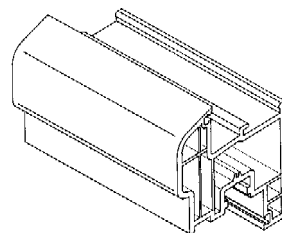

- 01 *Inschrijvingsnummer*  
**28849-05**  
*Nummer en dagtekening (dag en uur) van het depot*  
73616-05 18.09.1997 , 24.00
- 02 *Vervaldatum*  
18.09.2012
- 03 *Naam van de deposant*  
Inoutic/Deceuninck GmbH



- 04 Adres (straat en nummer) van de deposant  
Bayerwaldstr. 18
- 05 Postcode, plaats en land van de deposant  
D-94327 Bogen,  
Duitsland
- 06 Naam en adres van de gemachtigde of vermelding van het correspondentie-adres van de deposant  
VEREENIGDE  
Johan de Wittlaan 7  
2517 JR Den Haag  
Nederland.
- 08 Afbeelding van de tekening of het model  
ZIE AFBEELDING(EN)
- 11 Vermelding van het voortbrengsel gevolgd door de aanduiding van de klasse(n) en onderklasse(n)  
Bouwprofiel (kl 25-01).
- 18 Dagtekening van de aanvraag van de vernieuwing  
13.09.2007

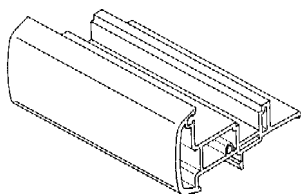

- 01 Inschrijvingsnummer  
**28849-06**  
Nummer en dagtekening (dag en uur) van het depot  
73616-06 18.09.1997 , 24.00
- 02 Vervaldatum  
18.09.2012
- 03 Naam van de deposant  
Inoutic/Deceuninck GmbH
- 04 Adres (straat en nummer) van de deposant  
Bayerwaldstr. 18
- 05 Postcode, plaats en land van de deposant  
D-94327 Bogen,  
Duitsland
- 06 Naam en adres van de gemachtigde of vermelding van het correspondentie-adres van de deposant  
VEREENIGDE  
Johan de Wittlaan 7  
2517 JR Den Haag  
Nederland.
- 08 Afbeelding van de tekening of het model  
ZIE AFBEELDING(EN)
- 11 Vermelding van het voortbrengsel gevolgd door de aanduiding van de klasse(n) en onderklasse(n)  
Bouwprofiel (kl 25-01).
- 18 Dagtekening van de aanvraag van de vernieuwing  
13.09.2007

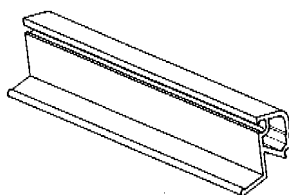

- 01 Inschrijvingsnummer  
**28849-07**  
Nummer en dagtekening (dag en uur) van het depot  
73616-07 18.09.1997 , 24.00
- 02 Vervaldatum  
18.09.2012
- 03 Naam van de deposant  
Inoutic/Deceuninck GmbH
- 04 Adres (straat en nummer) van de deposant  
Bayerwaldstr. 18
- 05 Postcode, plaats en land van de deposant  
D-94327 Bogen,  
Duitsland
- 06 Naam en adres van de gemachtigde of vermelding van het correspondentie-adres van de deposant  
VEREENIGDE  
Johan de Wittlaan 7  
2517 JR Den Haag  
Nederland.
- 08 Afbeelding van de tekening of het model  
ZIE AFBEELDING(EN)
- 11 Vermelding van het voortbrengsel gevolgd door de aanduiding van de klasse(n) en onderklasse(n)  
Bouwprofiel (kl 25-01).
- 18 Dagtekening van de aanvraag van de vernieuwing  
13.09.2007

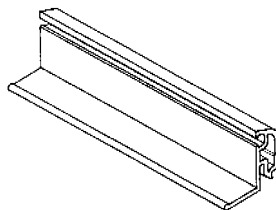

- 01 Numéro d'enregistrement  
**29156-01**  
Numéro, date et heure du dépôt  
73907-01 12.12.1997 , 14.00
- 02 Date d'échéance  
12.12.2012
- 03 Nom du déposant  
Dart Industries Inc.,  
Delaware corporation
- 04 Adresse (rue et numéro) du déposant  
14901 S. Orange Blossom Trail
- 05 Code postal, localité et pays du déposant  
Orlando, Florida 32837,  
Etats-Unis d'Amérique
- 06 Nom et adresse du mandataire ou indication de l'adresse postale du déposant  
Bureau Gevers S.A.  
Holidaystraat 5  
B-1831 Diegem  
Belgique.
- 08 Reproduction du dessin ou modèle  
VOIR REPRODUCTION(S)
- 11 Indication du produit suivi de la (des) classe(s) et de la (des) sous-classe(s)  
Récipient (cl 7-01, 07).

- 13 Droit de priorité visé à l'article 4 de la Convention de Paris pour la protection de la Propriété Industrielle  
Etats-Unis d'Amérique, le 03 07 1997, no. 29/073,199, COUSINS Morison S.
- 14 Indication du nom du véritable créateur du dessin ou modèle  
COUSINS Morison S.
- 15 Indication de l'ultime date pour l'ajournement de la publication  
27.06.1998
- 18 Date de réception de la requête du renouvellement  
06.12.2007

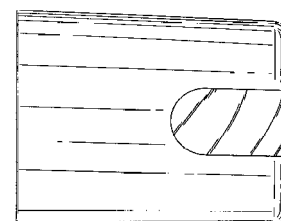
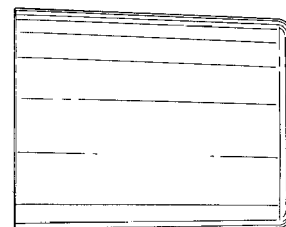
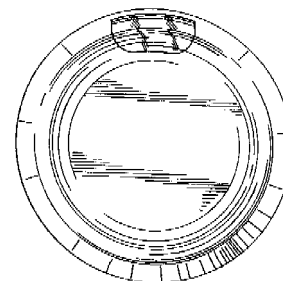
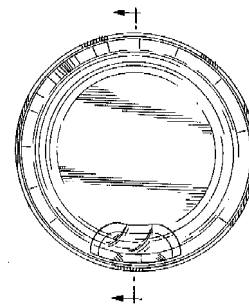
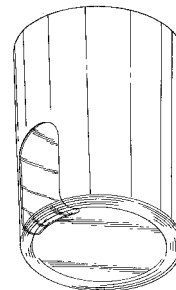

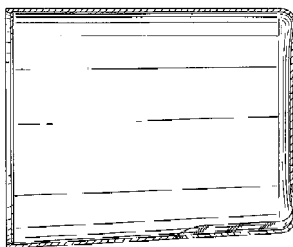
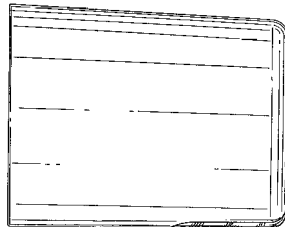
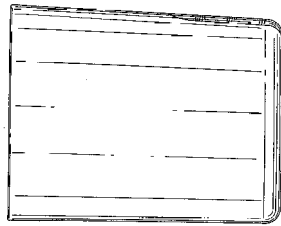

01 Numéro d'enregistrement  
**29156-02**

Numéro, date et heure du dépôt  
73907-02 12.12.1997, 14.00

02 Date d'échéance  
12.12.2012

03 Nom du déposant  
Dart Industries Inc.,  
Delaware corporation

04 Adresse (rue et numéro) du déposant  
14901 S. Orange Blossom Trail

05 Code postal, localité et pays du déposant  
Orlando, Florida 32837,  
Etats-Unis d'Amérique

06 Nom et adresse du mandataire ou indication  
de l'adresse postale du déposant  
Bureau Gevers S.A.  
Holidaystraat 5  
B-1831 Diegem  
Belgique.

08 Reproduction du dessin ou modèle  
VOIR REPRODUCTION(S)

11 Indication du produit suivi de la (des)  
classe(s) et de la (des) sous-classe(s)  
Distributeur (cl 7-06, 99).

13 Droit de priorité visé à l'article 4 de la Con-  
vention de Paris pour la protection de la Pro-  
priété Industrielle  
Etats-Unis d'Amérique, le 27 06 1997,  
no. 29/073,228, LILLELUND Stig;  
HEIBERG Jakob; JEPPESEN Hanne  
Dalsgaard.

14 Indication du nom du véritable créateur du  
dessin ou modèle  
LILLELUND Stig; HEIBERG Jakob;  
JEPPESEN Hanne Dalsgaard

15 Indication de l'ultime date pour l'ajourne-  
ment de la publication  
27.06.1998

18 Date de réception de la requête du renouvel-  
lement  
06.12.2007

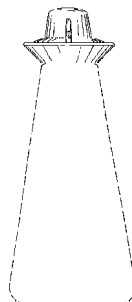
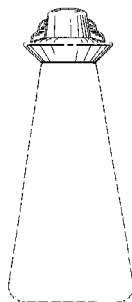
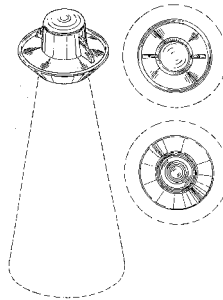

01 Numéro d'enregistrement  
**29157-02**

Numéro, date et heure du dépôt  
73946-02 23.12.1997, 24.00

02 Date d'échéance  
23.12.2012

03 Nom du déposant  
Dart Industries Inc.,  
Delaware corporation

04 Adresse (rue et numéro) du déposant  
14901 S. Orange Blossom Trail

05 Code postal, localité et pays du déposant  
Orlando, Florida 32837,  
Etats-Unis d'Amérique

06 Nom et adresse du mandataire ou indication  
de l'adresse postale du déposant  
Bureau Gevers S.A.  
Holidaystraat 5  
B-1831 Diegem  
Belgique.

08 Reproduction du dessin ou modèle  
VOIR REPRODUCTION(S)

11 Indication du produit suivi de la (des)  
classe(s) et de la (des) sous-classe(s)  
Centrifugeuse (cl 7-04; 31).

13 Droit de priorité visé à l'article 4 de la Con-  
vention de Paris pour la protection de la Pro-  
priété Industrielle  
Etats-Unis d'Amérique, le 14 07 1997,  
no. 29/073,485, LILLELUND Stig;  
HEIBERG Jakob; JEPPESEN Hanne  
Dalsgaard.

14 Indication du nom du véritable créateur du  
dessin ou modèle  
LILLELUND Stig; HEIBERG Jakob;  
JEPPESEN Hanne Dalsgaard

15 Indication de l'ultime date pour l'ajourne-  
ment de la publication  
08.07.1998

18 Date de réception de la requête du renouvel-  
lement  
06.12.2007

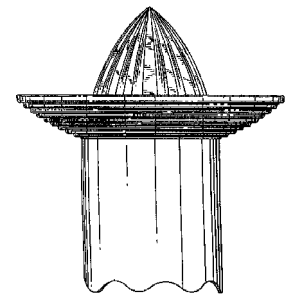
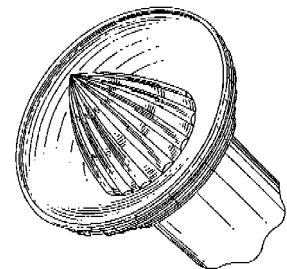

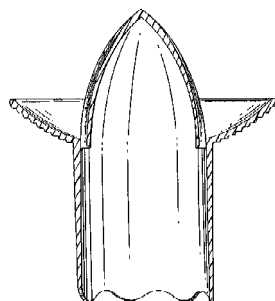
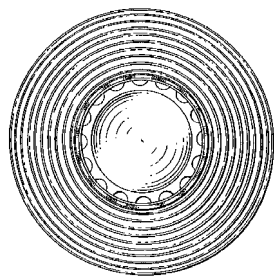
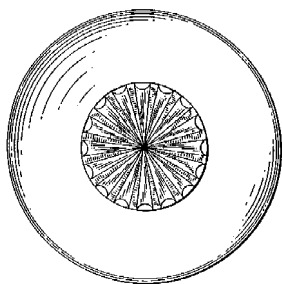

01 Numéro d'enregistrement  
**29157-03**

Numéro, date et heure du dépôt  
73946-03 23.12.1997, 24.00

02 Date d'échéance  
23.12.2012

03 Nom du déposant  
Dart Industries Inc.,  
Delaware corporation

04 Adresse (rue et numéro) du déposant  
14901 S. Orange Blossom Trail

05 Code postal, localité et pays du déposant  
Orlando, Florida 32837,  
Etats-Unis d'Amérique

06 Nom et adresse du mandataire ou indication  
de l'adresse postale du déposant  
Bureau Gevers S.A.  
Holidaystraat 5  
B-1831 Diegem  
Belgique.

08 Reproduction du dessin ou modèle  
**VOIR REPRODUCTION(S)**

11 Indication du produit suivi de la (des)  
classe(s) et de la (des) sous-classe(s)  
Manche de couteau (cl 7-03; 8-03).

13 Droit de priorité visé à l'article 4 de la  
Convention de Paris pour la protection de la  
Propriété Industrielle  
Etats-Unis d'Amérique, le 08 07 1997,  
no. 29/073,428, JUHLIN Sven-Eric;  
BENKTZON Maria.

14 Indication du nom du véritable créateur du  
dessin ou modèle

JUHLIN Sven-Eric; BENKTZON  
Maria

15 Indication de l'ultime date pour l'ajourne-  
ment de la publication

08.07.1998

18 Date de réception de la requête du renouvel-  
lement

06.12.2007

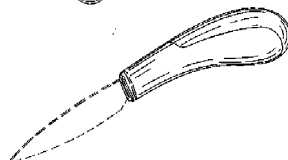
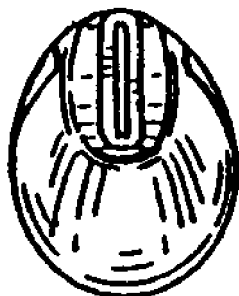

01 Inschrijvingsnummer  
**29232-00**

Nummer en dagtekening (dag en uur) van het  
depot  
73891-00 09.12.1997, 15.05

02 Vervaldatum  
09.12.2012

03 Naam van de deposant  
Kimberly-Clark Worldwide, Inc.,  
Delaware corporation

04 Adres (straat en nummer) van de deposant  
401 North Lake Street

05 Postcode, plaats en land van de deposant  
Neenah, Wisconsin 54956,  
Ver.St.v.Am

06 Naam en adres van de gemachtigde of ver-  
melding van het correspondentie-adres van  
de deposant

Bureau Gevers N.V.  
Holidaystraat 5  
B-1831 Diegem  
België.

08 Afbeelding van de tekening of het model  
ZIE AFBEELDING(EN)

11 Vermelding van het voortbrengsel gevolgd  
door de aanduiding van de klasse(n) en  
onderklasse(n)  
Tissu gaufré (cl 5-05, 06).

13 Recht van voorrang als bedoeld in artikel 4  
van het verdrag van Parijs tot bescherming  
van de Industriële Eigendom

Etats-Unis d'Amérique, le 25 06 1997,  
no. 29/072,466, HORNER-LONG  
Penelope Susan; BURDEN Paul  
Myles.

14 Vermelding van de naam van de werkelijke  
ontwerper van de tekening

HORNER-LONG Penelope Susan;  
BURDEN Paul Myles

18 Dagtekening van de aanvraag van de ver-  
nieuwing

06.12.2007

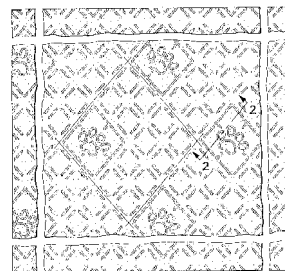

FIG. 1



FIG. 2

01 Inschrijvingsnummer  
**29257-00**

Nummer en dagtekening (dag en uur) van het  
depot  
73936-00 23.12.1997, 16.00

02 Vervaldatum  
23.12.2012

03 Naam van de deposant  
Ezee Whip Ice-cream Limited

04 Adres (straat en nummer) van de deposant  
Maple House, Main Street

05 Postcode, plaats en land van de deposant  
Cosgrove, Milton Keynes MK19 7DL,  
Groot-Brittannië

06 Naam en adres van de gemachtigde of ver-  
melding van het correspondentie-adres van  
de deposant

OFFICE PARETTE (FRED MAES)  
Avenue Gabrielle Petit 2  
B-7940 Brugelette  
België.

08 Afbeelding van de tekening of het model  
ZIE AFBEELDING(EN)

- 11 *Vermelding van het voortbrengsel gevolgd door de aanduiding van de klasse(n) en onderklasse(n)*  
Consumptie-ijs verdeelinrichting (kl 1-01; 9-03).
- 13 *Recht van voorrang als bedoeld in artikel 4 van het verdrag van Parijs tot bescherming van de Industriële Eigendom*  
Groot-Brittannië, dd. 17 07 1997, nr. 2067437, WELLS Andrew Michael.
- 14 *Vermelding van de naam van de werkelijke ontwerper van de tekening*  
WELLS Andrew Michael
- 18 *Dagtekening van de aanvraag van de vernieuwing*  
14.12.2007

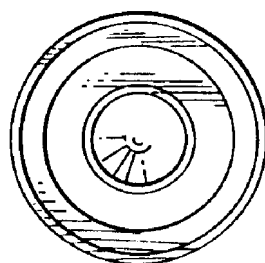
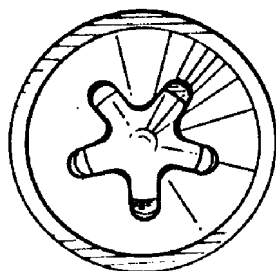
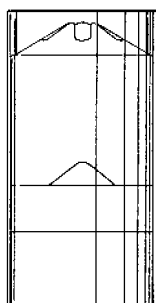
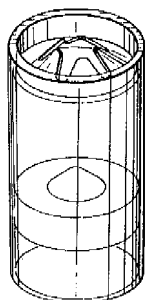

- 01 *Numéro d'enregistrement*  
**29265-00**  
*Numéro, date et heure du dépôt*  
73951-00 05.01.1998, 14.00

- 02 *Date d'échéance*  
05.01.2013
- 03 *Nom du déposant*  
THE COCA-COLA COMPANY,  
Delaware corporation
- 04 *Adresse (rue et numéro) du déposant*  
310 North Avenue
- 05 *Code postal, localité et pays du déposant*  
Atlanta - Georgia 30312,  
Etats-Unis d'Amérique
- 06 *Nom et adresse du mandataire ou indication de l'adresse postale du déposant*  
Dennemeyer & Associates SA  
55 rue des Bruyères  
L-1274 Howald  
Luxembourg.
- 08 *Reproduction du dessin ou modèle*  
VOIR REPRODUCTION(S)
- 11 *Indication du produit suivi de la (des) classe(s) et de la (des) sous-classe(s)*  
Verre (cl 7-01).
- 13 *Droit de priorité visé à l'article 4 de la Convention de Paris pour la protection de la Propriété Industrielle*  
Etats-Unis d'Amérique, le 23 10 1997, no. 29/081738, MOUNTAIN JR: Maurice Geary; JUSTICE Steven Wayne.
- 14 *Indication du nom du véritable créateur du dessin ou modèle*  
MOUNTAIN JR. Maurice Geary;  
JUSTICE Steven Wayne
- 18 *Date de réception de la requête du renouvellement*  
21.12.2007

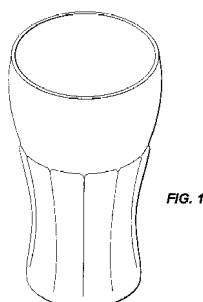

FIG. 1

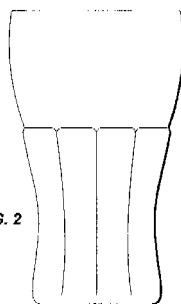

FIG. 2

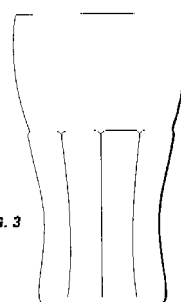

FIG. 3

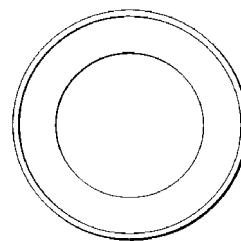

FIG. 4

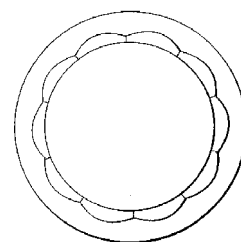

FIG. 5

- 01 *Numéro d'enregistrement*  
**29361-00**  
*Numéro, date et heure du dépôt*  
74170-00 20.02.1998, 24.00
- 02 *Date d'échéance*  
20.02.2013
- 03 *Nom du déposant*  
SANTA & COLE EDICIONES DE  
DISEÑO, S.A.
- 04 *Adresse (rue et numéro) du déposant*  
Santissima Trinitat del Mont 10
- 05 *Code postal, localité et pays du déposant*  
ES-08017 Barcelona,  
Espagne
- 06 *Nom et adresse du mandataire ou indication de l'adresse postale du déposant*  
Office Ernest T. FREYLINGER S.A.  
234 route d'Arion  
L-8010 Strassen  
Luxembourg.
- 08 *Reproduction du dessin ou modèle*  
VOIR REPRODUCTION(S)
- 11 *Indication du produit suivi de la (des) classe(s) et de la (des) sous-classe(s)*  
Luminaire (cl 26-05).
- 13 *Droit de priorité visé à l'article 4 de la Convention de Paris pour la protection de la Propriété Industrielle*  
Espagne, le 26 01 1998, no. 141 911,  
SANTA & COLE EDICIONES DE  
DISEÑO, S.A.
- 14 *Indication du nom du véritable créateur du dessin ou modèle*  
CAMPRUBI Elisabeth Gali
- 18 *Date de réception de la requête du renouvellement*  
17.12.2007

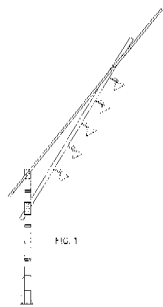

FIG. 1

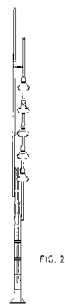
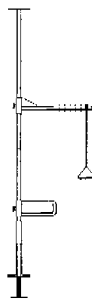

FIG. 2

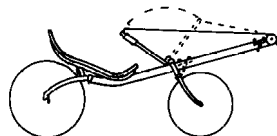

FIG. 3

- 01 *Inschrijvingsnummer*  
**29390-00**  
*Nummer en dagtekening (dag en uur) van het depot*  
73808-00 18.11.1997, 10.00
- 02 *Vervaldatum*  
18.11.2012
- 03 *Naam van de deposant*  
KAMMA Peter Sierk
- 04 *Adres (straat en nummer) van de deposant*  
Dillenburgerstraat 51
- 05 *Postcode, plaats en land van de deposant*  
4835 EB Breda,  
Nederland
- 08 *Afbeelding van de tekening of het model*  
ZIE AFBEELDING(EN)
- 11 *Vermelding van het voortbrengsel gevolgd door de aanduiding van de klasse(n) en onderklasse(n)*  
Pakpaal (kl 6-01).
- 14 *Vermelding van de naam van de werkelijke ontwerper van de tekening*  
KAMMA Peter Sierk
- 18 *Dagtekening van de aanvraag van de vernieuwing*  
30.05.2007



- 01 *Inschrijvingsnummer*  
**29510-01**  
*Nummer en dagtekening (dag en uur) van het depot*  
74165-01 20.02.1998, 24.00
- 02 *Vervaldatum*  
20.02.2013
- 03 *Naam van de deposant*  
Derk Frans Thijs  
h.o.d.n. Thijs Industrial Designs
- 04 *Adres (straat en nummer) van de deposant*  
Koorkerkstraat 10
- 05 *Postcode, plaats en land van de deposant*  
4331 AW Middelburg,  
Nederland
- 08 *Afbeelding van de tekening of het model*  
ZIE AFBEELDING(EN)
- 11 *Vermelding van het voortbrengsel gevolgd door de aanduiding van de klasse(n) en onderklasse(n)*  
Roeifiets (kl 12-11).
- 14 *Vermelding van de naam van de werkelijke ontwerper van de tekening*  
THIJS Derk Frans
- 18 *Dagtekening van de aanvraag van de vernieuwing*  
14.12.2007
- 01 *Inschrijvingsnummer*  
**29510-02**  
*Nummer en dagtekening (dag en uur) van het depot*  
74165-02 20.02.1998, 24.00
- 02 *Vervaldatum*  
20.02.2013
- 03 *Naam van de deposant*  
Derk Frans Thijs  
h.o.d.n. Thijs Industrial Designs
- 04 *Adres (straat en nummer) van de deposant*  
Koorkerkstraat 10
- 05 *Postcode, plaats en land van de deposant*  
4331 AW Middelburg,  
Nederland



- 08 *Afbeelding van de tekening of het model*  
ZIE AFBEELDING(EN)
- 11 *Vermelding van het voortbrengsel gevolgd door de aanduiding van de klasse(n) en onderklasse(n)*  
Roeifiets (kl 12-11).
- 14 *Vermelding van de naam van de werkelijke ontwerper van de tekening*  
THIJS Derk Frans
- 18 *Dagtekening van de aanvraag van de vernieuwing*  
14.12.2007

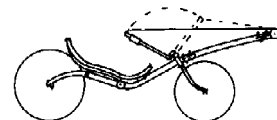

- 01 *Inschrijvingsnummer*  
**29698-01**  
*Nummer en dagtekening (dag en uur) van het depot*  
73904-01 12.12.1997, 24.00
- 02 *Vervaldatum*  
12.12.2012
- 03 *Naam van de deposant*  
Honeywell Inc.,  
Delaware corporation
- 04 *Adres (straat en nummer) van de deposant*  
Honeywell Plaza
- 05 *Postcode, plaats en land van de deposant*  
Minneapolis - MN 55440-0524,  
Ver.St.v.Am
- 06 *Naam en adres van de gemachtigde of vermelding van het correspondentie-adres van de deposant*  
Bureau Gevers N.V.  
Holidaystraat 5  
B-1831 Diegem  
België.
- 08 *Afbeelding van de tekening of het model*  
ZIE AFBEELDING(EN)
- 11 *Vermelding van het voortbrengsel gevolgd door de aanduiding van de klasse(n) en onderklasse(n)*  
Thermostaat behuizing (kl 10-05).
- 13 *Recht van voorrang als bedoeld in artikel 4 van het verdrag van Parijs tot bescherming van de Industriële Eigendom*  
Ver.St.v.Am., dd. 13 06 1997, nr. 29/  
072.357, ODOM James A.; INGE-  
BRITSON Jolayne K.; SMITH  
Timothy J.
- 14 *Vermelding van de naam van de werkelijke ontwerper van de tekening*  
ODOM James A.; INGE-  
BRITSON Jolayne K.; SMITH Timothy J.
- 18 *Dagtekening van de aanvraag van de vernieuwing*  
06.12.2007

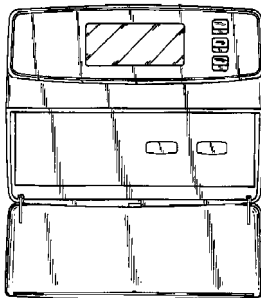
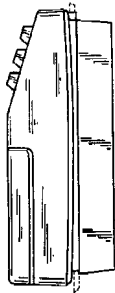
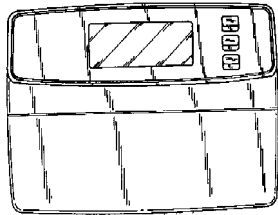
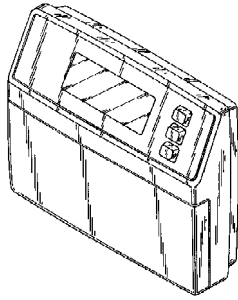
01 *Inschrijvingsnummer***29698-02***Nummer en dagtekening (dag en uur) van het depot*

73904-02 12.12.1997 , 24.00

02 *Vervaldatum*

12.12.2012

03 *Naam van de deposant*Honeywell Inc.,  
Delaware corporation04 *Adres (straat en nummer) van de deposant*

Honeywell Plaza

05 *Postcode, plaats en land van de deposant*Minneapolis - MN 55440-0524,  
Ver.St.v.Am06 *Naam en adres van de gemachtigde of vermelding van het correspondentie-adres van de deposant*Bureau Gevers N.V.  
Holidaystraat 5  
B-1831 Diegem  
België.08 *Afbeelding van de tekening of het model*

ZIE AFBEELDING(EN)

11 *Vermelding van het voortbrengsel gevolgd door de aanduiding van de klasse(n) en onderklasse(n)*

Thermostaat behuizing (kl 10-05).

13 *Recht van voorrang als bedoeld in artikel 4 van het verdrag van Parijs tot bescherming van de Industriële Eigendom*Ver.St.v.Am., dd. 13 06 1997, nr. 29/  
072.357, ODOM James A.; INGE-  
BRITSON Jolayne K.; SMITH  
Timothy J.14 *Vermelding van de naam van de werkelijke ontwerper van de tekening*ODOM James A.; INGEBRITSON  
Jolayne K.; SMITH Timothy J.18 *Dagtekening van de aanvraag van de vernieuwing*

06.12.2007

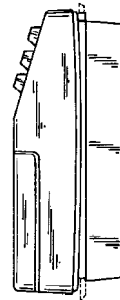
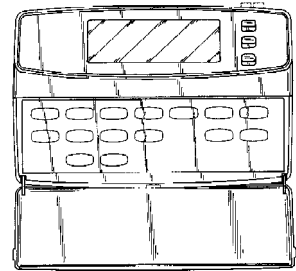
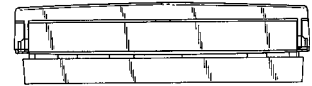
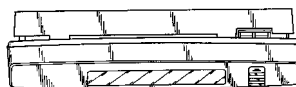
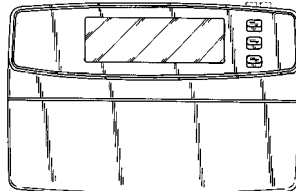
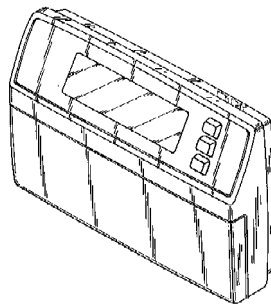
01 *Inschrijvingsnummer***29698-03***Nummer en dagtekening (dag en uur) van het depot*

73904-03 12.12.1997 , 24.00

02 *Vervaldatum*

12.12.2012

03 *Naam van de deposant*Honeywell Inc.,  
Delaware corporation04 *Adres (straat en nummer) van de deposant*

Honeywell Plaza

05 *Postcode, plaats en land van de deposant*Minneapolis - MN 55440-0524,  
Ver.St.v.Am06 *Naam en adres van de gemachtigde of vermelding van het correspondentie-adres van de deposant*Bureau Gevers N.V.  
Holidaystraat 5  
B-1831 Diegem  
België.08 *Afbeelding van de tekening of het model*

ZIE AFBEELDING(EN)

- 11 *Vermelding van het voortbrengsel gevolgd door de aanduiding van de klasse(n) en onderklasse(n)*  
Thermostaat behuizing (kl 10-05).
- 13 *Recht van voorrang als bedoeld in artikel 4 van het verdrag van Parijs tot bescherming van de Industriële Eigendom*  
Ver.St.v.Am., dd. 13 06 1997, nr. 29/072.357, ODOM James A.; INGEBRITSON Jolayne K.; SMITH Timothy J.
- 14 *Vermelding van de naam van de werkelijke ontwerper van de tekening*  
ODOM James A.; INGEBRITSON Jolayne K.; SMITH Timothy J.
- 18 *Dagtekening van de aanvraag van de vernieuwing*  
06.12.2007

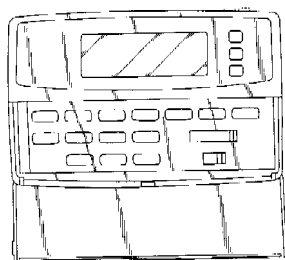
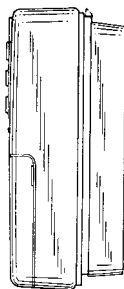
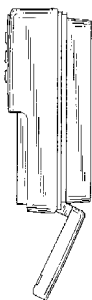
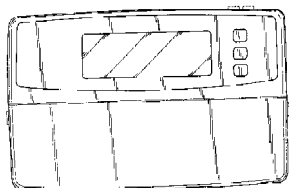
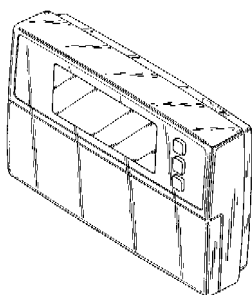

- 01 *Inschrijvingsnummer*  
**29698-04**  
*Nummer en dagtekening (dag en uur) van het depot*  
73904-04 12.12.1997, 24.00
- 02 *Vervaldatum*  
12.12.2012
- 03 *Naam van de deposant*  
Honeywell Inc.,  
Delaware corporation
- 04 *Adres (straat en nummer) van de deposant*  
Honeywell Plaza
- 05 *Postcode, plaats en land van de deposant*  
Minneapolis - MN 55440-0524,  
Ver.St.v.Am
- 06 *Naam en adres van de gemachtigde of vermelding van het correspondentie-adres van de deposant*  
Bureau Gevers N.V.  
Holidaystraat 5  
B-1831 Diegem  
België.
- 08 *Afbeelding van de tekening of het model*  
ZIE AFBEELDING(EN)
- 11 *Vermelding van het voortbrengsel gevolgd door de aanduiding van de klasse(n) en onderklasse(n)*  
Thermostaat behuizing (kl 10-05).
- 13 *Recht van voorrang als bedoeld in artikel 4 van het verdrag van Parijs tot bescherming van de Industriële Eigendom*  
Ver.St.v.Am., dd. 13 06 1997, nr. 29/072.357, ODOM James A.; INGEBRITSON Jolayne K.; SMITH Timothy J.
- 14 *Vermelding van de naam van de werkelijke ontwerper van de tekening*  
ODOM James A.; INGEBRITSON Jolayne K.; SMITH Timothy J.
- 18 *Dagtekening van de aanvraag van de vernieuwing*  
06.12.2007

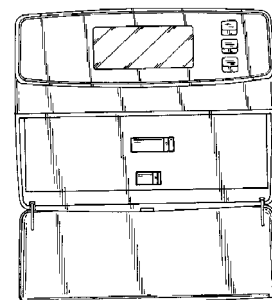

- 01 *Inschrijvingsnummer*  
**29698-05**  
*Nummer en dagtekening (dag en uur) van het depot*  
73904-05 12.12.1997, 24.00
- 02 *Vervaldatum*  
12.12.2012
- 03 *Naam van de deposant*  
Honeywell Inc.,  
Delaware corporation
- 04 *Adres (straat en nummer) van de deposant*  
Honeywell Plaza
- 05 *Postcode, plaats en land van de deposant*  
Minneapolis - MN 55440-0524,  
Ver.St.v.Am
- 06 *Naam en adres van de gemachtigde of vermelding van het correspondentie-adres van de deposant*  
Bureau Gevers N.V.  
Holidaystraat 5  
B-1831 Diegem  
België.
- 08 *Afbeelding van de tekening of het model*  
ZIE AFBEELDING(EN)
- 11 *Vermelding van het voortbrengsel gevolgd door de aanduiding van de klasse(n) en onderklasse(n)*  
Thermostaat behuizing (kl 10-05).
- 13 *Recht van voorrang als bedoeld in artikel 4 van het verdrag van Parijs tot bescherming van de Industriële Eigendom*  
Ver.St.v.Am., dd. 13 06 1997, nr. 29/072.357, ODOM James A.; INGEBRITSON Jolayne K.; SMITH Timothy J.
- 14 *Vermelding van de naam van de werkelijke ontwerper van de tekening*  
ODOM James A.; INGEBRITSON Jolayne K.; SMITH Timothy J.
- 18 *Dagtekening van de aanvraag van de vernieuwing*  
06.12.2007

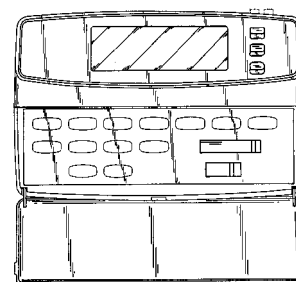

01 *Inschrijvingsnummer***29848-00***Nummer en dagtekening (dag en uur) van het depot*

74498-00 18.05.1998 , 24.00

02 *Vervaldatum*

18.05.2013

03 *Naam van de deposant*Superior Modular Products  
Incorporated,  
Delaware corporation04 *Adres (straat en nummer) van de deposant*

130-B Buckeye Cove Road

05 *Postcode, plaats en land van de deposant*Swannanoa, North Carolina 28778,  
Ver.St.v.Am06 *Naam en adres van de gemachtigde of vermelding van het correspondentie-adres van de deposant*VEREENIGDE  
Johan de Wittlaan 7  
2517 JR Den Haag  
Nederland.08 *Afbeelding van de tekening of het model*

ZIE AFBEELDING(EN)

11 *Vermelding van het voortbrengsel gevolgd door de aanduiding van de klasse(n) en onderklasse(n)*

Kap voor elektrische connector (kl 13-03).

13 *Recht van voorrang als bedoeld in artikel 4 van het verdrag van Parijs tot bescherming van de Industriële Eigendom*Ver.St.v.Am., dd. 25 11 1997, nr. 29/  
079,778, BROWNELL Kenneth W.;  
SHRAM John G.14 *Vermelding van de naam van de werkelijke ontwerper van de tekening*BROWNELL Kenneth W.; SHRAM  
John G.18 *Dagtekening van de aanvraag van de vernieuwing*

28.12.2007

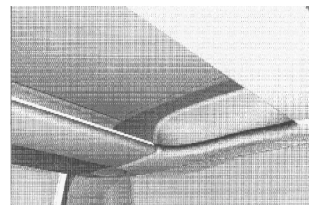
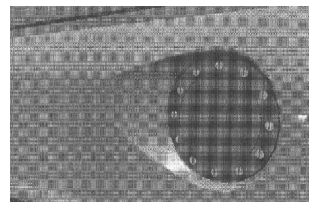
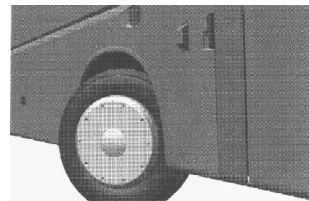
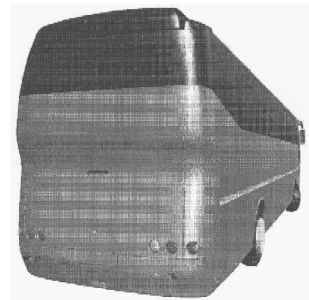
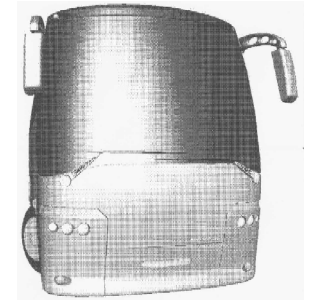
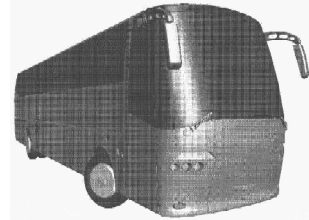
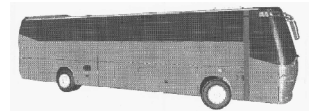
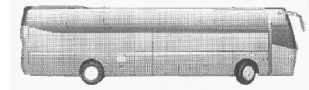
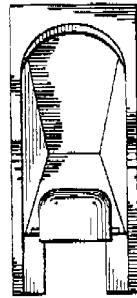
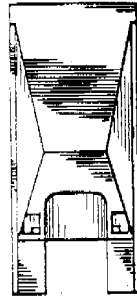
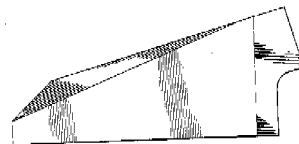
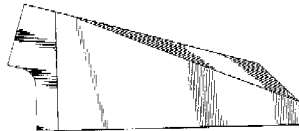
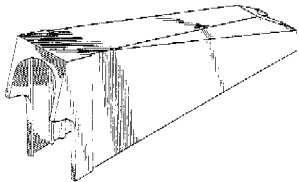
01 *Inschrijvingsnummer***30034-00***Nummer en dagtekening (dag en uur) van het depot*

74607-00 22.06.1998 , 14.00

02 *Vervaldatum*

22.06.2013

03 *Naam van de deposant*

VDL Bova B.V.

04 *Adres (straat en nummer) van de deposant*

De Vest 9

05 *Postcode, plaats en land van de deposant*5555 XL Valkenswaard,  
Nederland06 *Naam en adres van de gemachtigde of vermelding van het correspondentie-adres van de deposant*Octrooibureau Arnold & Siedsma  
Sweelinckplein 1  
2517 GK 's-Gravenhage  
Nederland.08 *Afbeelding van de tekening of het model*

ZIE AFBEELDING(EN)

11 *Vermelding van het voortbrengsel gevolgd door de aanduiding van de klasse(n) en onderklasse(n)*

Autobus (kl 12-08).

15 *Vermelding van de uiterlijke opschortingsdatum van de publicatie*

22.06.1999

18 *Dagtekening van de aanvraag van de vernieuwing*

28.12.2007



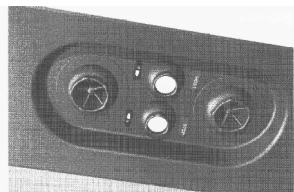
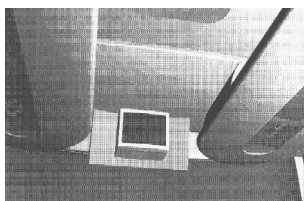

- 01 *Inschrijvingsnummer*  
**34911-00**  
*Nummer en dagtekening (dag en uur) van het depot*  
06540-00 23.12.2002 , 11.00
- 02 *Vervaldatum*  
23.12.2012
- 03 *Naam van de deposant*  
ALPHATRONICS NV
- 04 *Adres (straat en nummer) van de deposant*  
Brandstraat 8 a
- 05 *Postcode, plaats en land van de deposant*  
9160 Lokeren,  
België
- 08 *Afbeelding van de tekening of het model*  
ZIE AFBEELDING(EN)
- 11 *Vermelding van het voortbrengsel gevolgd door de aanduiding van de klasse(n) en onderklasse(n)*  
Frontplaat (kl 6-04; 20-02, 03).
- 18 *Dagtekening van de aanvraag van de vernieuwing*  
05.12.2007

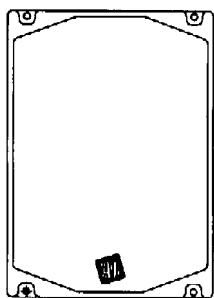

- 01 *Inschrijvingsnummer*  
**35029-00**  
*Nummer en dagtekening (dag en uur) van het depot*  
79923-00 11.10.2002 , 10.00
- 02 *Vervaldatum*  
11.10.2012
- 03 *Naam van de deposant*  
N.V. Masterfoods S.A.
- 04 *Adres (straat en nummer) van de deposant*  
Kleine Kloosterstraat 8
- 05 *Postcode, plaats en land van de deposant*  
1932 St. Stevens Woluwe,  
België
- 06 *Naam en adres van de gemachtigde of vermelding van het correspondentie-adres van de deposant*  
Freshfields Bruckhaus Deringer  
Strawinskyalaan 10  
1077 XZ Amsterdam  
Nederland.
- 08 *Afbeelding van de tekening of het model*  
ZIE AFBEELDING(EN)
- 11 *Vermelding van het voortbrengsel gevolgd door de aanduiding van de klasse(n) en onderklasse(n)*  
Verpakking (kl 9-05).
- 12 *Beschrijving van de kenmerkende eigenschappen van het nieuwe uiterlijk van het voortbrengsel; in voorkomend geval, vermelding van de onderdelen van de tekening of het model waarop de kleuren betrekking hebben*  
Afb. 1: verpakking; afb. 2a: verpakking, voorzijde; afb. 2b: verpakking, achterzijde.
- 14 *Vermelding van de naam van de werkelijke ontwerper van de tekening*  
VINGERLING Sandra; VENANCIO Gabriel; MEJZLIK Pavel
- 18 *Dagtekening van de aanvraag van de vernieuwing*  
08.10.2007

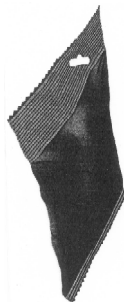
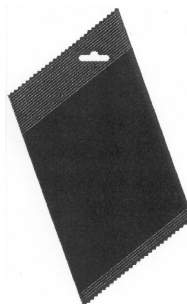

- 01 *Numéro d'enregistrement*  
**35059-00**  
*Numéro, date et heure du dépôt*  
80088-00 22.11.2002 , 11.55
- 02 *Date d'échéance*  
22.11.2012
- 03 *Nom du déposant*  
GlaxoSmithKline Consumer  
Healthcare  
GmbH & Co. KG
- 04 *Adresse (rue et numéro) du déposant*  
Bussmatten 1
- 05 *Code postal, localité et pays du déposant*  
D-77815 Buehl (Baden),  
Allemagne
- 06 *Nom et adresse du mandataire ou indication de l'adresse postale du déposant*  
Bureau Gevers S.A.  
Holidaystraat 5  
B-1831 Diegem  
Belgique.
- 08 *Reproduction du dessin ou modèle*  
VOIR REPRODUCTION(S)
- 11 *Indication du produit suivi de la (des) classe(s) et de la (des) sous-classe(s)*  
Brosse à dents (kl 4-02).
- 13 *Droit de priorité visé à l'article 4 de la Convention de Paris pour la protection de la Propriété Industrielle*  
Grande-Bretagne, le 24 05 2002, no. 3003939, GlaxoSmithKline Consumer Healthcare GmbH & Co. KG.
- 14 *Indication du nom du véritable créateur du dessin ou modèle*  
GEIBERGER Christoph; MULLER Wolf-Dieter.
- 18 *Date de réception de la requête du renouvellement*  
21.11.2007



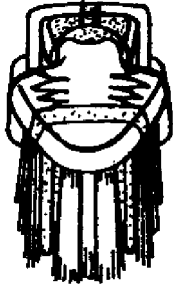

01 *Inschrijvingsnummer*  
**35108-00**

*Nummer en dagtekening (dag en uur) van het depot*

79953-00 16.10.2002 , 14.00

02 *Vervaldatum*  
16.10.2012

03 *Naam van de deposant*  
Mars U.K. Limited

04 *Adres (straat en nummer) van de deposant*  
3D Dundee Road

05 *Postcode, plaats en land van de deposant*  
SL1 4LG Slough,  
Groot-Brittannië

06 *Naam en adres van de gemachtigde of vermelding van het correspondentie-adres van de deposant*

Freshfields Bruckhaus Deringer  
Strawinskylaan 10  
1077 XZ Amsterdam  
Nederland.

08 *Afbeelding van de tekening of het model*  
ZIE AFBEELDING(EN)

09 *Vermelding van de kleur(en)*  
zwart, rood, wit, goudkleurig

11 *Vermelding van het voortbrengsel gevolgd door de aanduiding van de klasse(n) en onderklasse(n)*  
Lettertype (kl 18-03).

13 *Recht van voorrang als bedoeld in artikel 4 van het verdrag van Parijs tot bescherming van de Industriële Eigendom*  
Groot-Brittannië, dd. 18 04 2002, nr. 3003024, Mars U.K. Limited.

14 *Vermelding van de naam van de werkelijke ontwerper van de tekening*  
KNOWLES Jones Ritchie

18 *Dagtekening van de aanvraag van de vernieuwing*  
08.10.2007



01 *Numéro d'enregistrement*  
**35121-00**

*Numéro, date et heure du dépôt*  
80133-00 11.12.2002 , 14.00

02 *Date d'échéance*  
11.12.2012

03 *Nom du déposant*  
SUNNY DELIGHT BEVERAGES  
EUROPE SARL

04 *Adresse (rue et numéro) du déposant*  
122 Rue Adolphe Fischer

05 *Code postal, localité et pays du déposant*  
L-1521 Luxembourg,  
Grand-Duché de Luxembourg

06 *Nom et adresse du mandataire ou indication de l'adresse postale du déposant*

Bureau Gevers S.A.  
Holidaystraat 5  
B-1831 Diegem  
Belgique.

08 *Reproduction du dessin ou modèle*  
VOIR REPRODUCTION(S)

11 *Indication du produit suivi de la (des) classe(s) et de la (des) sous-classe(s)*  
Bouteille (cl 9-01).

13 *Droit de priorité visé à l'article 4 de la Convention de Paris pour la protection de la Propriété Industrielle*

Grande-Bretagne, le 24 06 2002, no. 3004743, THE PROTECTOR & GAMBLE COMPANY.

14 *Indication du nom du véritable créateur du dessin ou modèle*  
BECK Wolfram; Heilmann Oliver

18 *Date de réception de la requête du renouvellement*  
06.12.2007

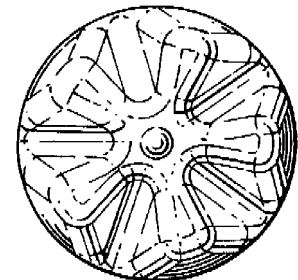
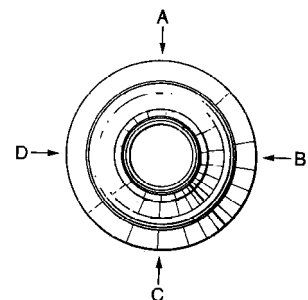
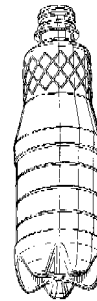

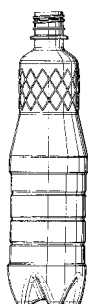

06 *Naam en adres van de gemachtigde of vermelding van het correspondentie-adres van de deposant*

Algemeen Octrooi- en Merkenbureau  
John F. Kennedylaan 2  
5612 AB Eindhoven  
Nederland.

08 *Afbeelding van de tekening of het model*  
ZIE AFBEELDING(EN)

11 *Vermelding van het voortbrengsel gevolgd door de aanduiding van de klasse(n) en onderklasse(n)*

Luidspreker (kl 14-01).

13 *Recht van voorrang als bedoeld in artikel 4 van het verdrag van Parijs tot bescherming van de Industriële Eigendom*

Groot-Brittannië, dd. 06 08 2002, nr. 3006022, KH Technology Corporation.

18 *Dagtekening van de aanvraag van de vernieuwing*

24.12.2007

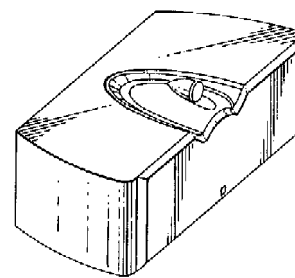
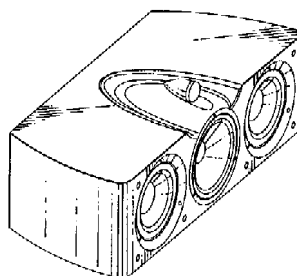
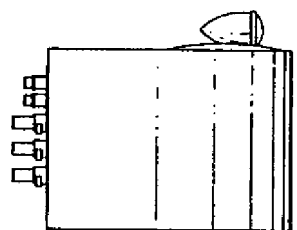
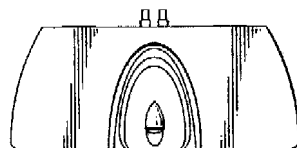
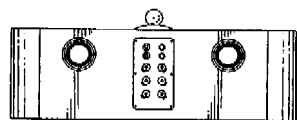
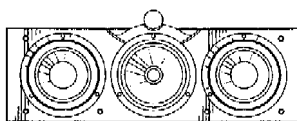

01 *Inschrijvingsnummer*

**35169-02**

*Nummer en dagtekening (dag en uur) van het depot*

80203-02 23.12.2002 , 24.00

02 *Vervaldatum*

23.12.2012

03 *Naam van de deposant*

KH TECHNOLOGY CORPORATION

04 *Adres (straat en nummer) van de deposant*

Floor 2, Zephyr House, Mary Street

05 *Postcode, plaats en land van de deposant*

Georgetown - Grand Cayman,  
Kaaiman Eilanden

06 *Naam en adres van de gemachtigde of vermelding van het correspondentie-adres van de deposant*

Algemeen Octrooi- en Merkenbureau  
John F. Kennedylaan 2  
5612 AB Eindhoven  
Nederland.

08 *Afbeelding van de tekening of het model*  
ZIE AFBEELDING(EN)

11 *Vermelding van het voortbrengsel gevolgd door de aanduiding van de klasse(n) en onderklasse(n)*

Luidspreker (kl 14-01).

13 *Recht van voorrang als bedoeld in artikel 4 van het verdrag van Parijs tot bescherming van de Industriële Eigendom*

Groot-Brittannië, dd. 06 08 2002, nr. 3006021, KH Technology Corporation.

18 *Dagtekening van de aanvraag van de vernieuwing*

24.12.2007

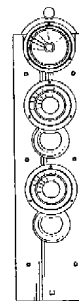

01 *Inschrijvingsnummer*

**35169-01**

*Nummer en dagtekening (dag en uur) van het depot*

80203-01 23.12.2002 , 24.00

02 *Vervaldatum*

23.12.2012

03 *Naam van de deposant*

KH TECHNOLOGY CORPORATION

04 *Adres (straat en nummer) van de deposant*

Floor 2, Zephyr House, Mary Street

05 *Postcode, plaats en land van de deposant*

Georgetown - Grand Cayman,  
Kaaiman Eilanden

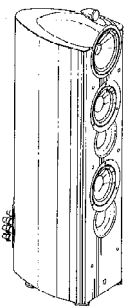
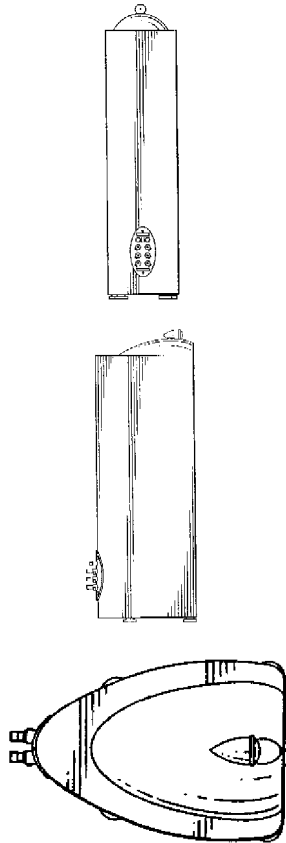

01 *Inschrijvingsnummer*  
**35169-03**

*Nummer en dagtekening (dag en uur) van het depot*  
80203-03 23.12.2002 , 24.00

02 *Vervaldatum*  
23.12.2012

03 *Naam van de deposant*  
KH TECHNOLOGY CORPORATION

04 *Adres (straat en nummer) van de deposant*  
Floor 2, Zephyr House, Mary Street

05 *Postcode, plaats en land van de deposant*  
Georgetown - Grand Cayman,  
Kaaiman Eilanden

06 *Naam en adres van de gemachtigde of vermelding van het correspondentie-adres van de deposant*  
Algemeen Octrooi- en Merkenbureau  
John F. Kennedylaan 2  
5612 AB Eindhoven  
Nederland.

08 *Afbeelding van de tekening of het model*  
ZIE AFBEELDING(EN)

11 *Vermelding van het voortbrengsel gevolgd door de aanduiding van de klasse(n) en onderklasse(n)*  
Luidspreker (kl 14-01).

13 *Recht van voorrang als bedoeld in artikel 4 van het verdrag van Parijs tot bescherming van de Industriële Eigendom*  
Groot-Brittannië, dd. 06 08 2002, nr. 3006020, KH Technology Corporation.

18 *Dagtekening van de aanvraag van de vernieuwing*  
24.12.2007

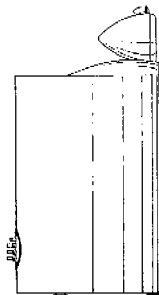
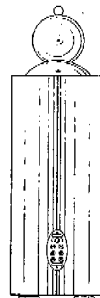
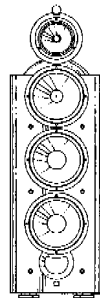

01 *Inschrijvingsnummer*  
**35194-00**

*Nummer en dagtekening (dag en uur) van het depot*  
79934-00 11.10.2002 , 15.55

02 *Vervaldatum*  
11.10.2012

03 *Naam van de deposant*  
SIAM SOPHON CP Ltd,  
vennootschap naar Thais recht

04 *Adres (straat en nummer) van de deposant*  
King Kaew Road 54/11 Mu 12,  
Rachatawa, Bangplee

05 *Postcode, plaats en land van de deposant*  
Samutprakam 10540,  
Thailand

06 *Naam en adres van de gemachtigde of vermelding van het correspondentie-adres van de deposant*  
CRIEL Stephane  
Zuidstationstraat 34-36  
9000 Gent  
België.

08 *Afbeelding van de tekening of het model*  
ZIE AFBEELDING(EN)

09 *Vermelding van de kleur(en)*  
blauw, grijs, rood, oranje

11 *Vermelding van het voortbrengsel gevolgd door de aanduiding van de klasse(n) en onderklasse(n)*  
Brandblusapparaat (kl 29-01).

18 *Dagtekening van de aanvraag van de vernieuwing*  
04.10.2007

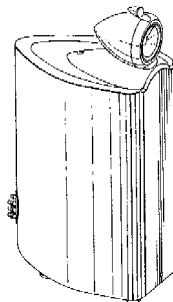
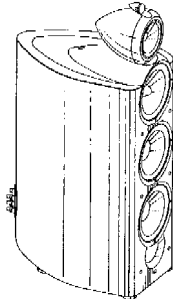
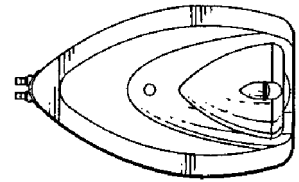



- 03 *Naam van de deposant*  
GlaxoSmithKline K.K.
- 04 *Adres (straat en nummer) van de deposant*  
6-15, Sendagaya 4-chome, Shibuya-ku
- 05 *Postcode, plaats en land van de deposant*  
Tokyo 151-8566,  
Japan
- 06 *Naam en adres van de gemachtigde of vermelding van het correspondentie-adres van de deposant*  
Bureau Gevers N.V.  
Holidaystraat 5  
B-1831 Diegem  
België.
- 08 *Afbeelding van de tekening of het model*  
ZIE AFBEELDING(EN)
- 11 *Vermelding van het voortbrengsel gevolgd door de aanduiding van de klasse(n) en onderklasse(n)*  
Lens voor inhalator (kl 24-04).
- 13 *Recht van voorrang als bedoeld in artikel 4 van het verdrag van Parijs tot bescherming van de Industriële Eigendom*  
Japan, dd. 24 05 2002, nr. 2002-13917,  
GlaxoSmithKline K.K.
- 14 *Vermelding van de naam van de werkelijke ontwerper van de tekening*  
HATANAKA Satoshi
- 18 *Dagtekening van de aanvraag van de vernieuwing*  
21.11.2007

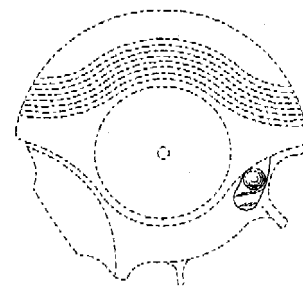
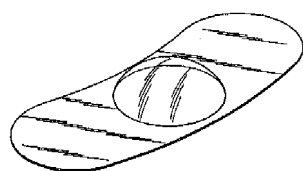
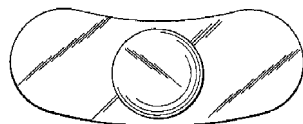
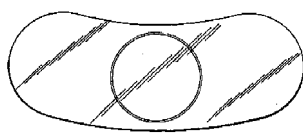

- 01 *Inschrijvingsnummer*  
**35219-00**  
*Nummer en dagtekening (dag en uur) van het depot*  
80130-00 05.12.2002 , 24.00
- 02 *Vervaldatum*  
05.12.2012
- 03 *Naam van de deposant*  
Sony Ericsson Mobile  
Communications AB
- 04 *Adres (straat en nummer) van de deposant*  
Nya Vattentornet
- 05 *Postcode, plaats en land van de deposant*  
S-221 88 Lund,  
Zweden
- 06 *Naam en adres van de gemachtigde of vermelding van het correspondentie-adres van de deposant*  
VEREENIGDE  
Johan de Wittlaan 7  
2517 JR Den Haag  
Nederland.
- 08 *Afbeelding van de tekening of het model*  
ZIE AFBEELDING(EN)
- 11 *Vermelding van het voortbrengsel gevolgd door de aanduiding van de klasse(n) en onderklasse(n)*  
Hoofdband met oortelefoon en  
microfoon (kl 14-01, 03).
- 13 *Recht van voorrang als bedoeld in artikel 4 van het verdrag van Parijs tot bescherming van de Industriële Eigendom*  
Zweden, dd. 02 07 2002, nr. 02-1007,  
Sony Ericsson Mobile Communica-  
tions AB.
- 14 *Vermelding van de naam van de werkelijke ontwerper van de tekening*  
AHLGREN Erik
- 18 *Dagtekening van de aanvraag van de vernieuwing*  
04.12.2007

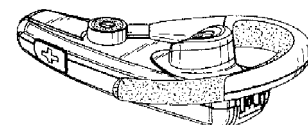
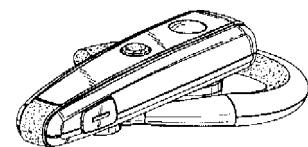

- 01 *Inschrijvingsnummer*  
**35212-00**

*Nummer en dagtekening (dag en uur) van het depot*

80081-00 21.11.2002 , 14.10

- 02 *Vervaldatum*  
21.11.2012

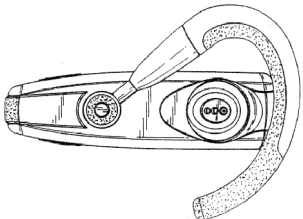
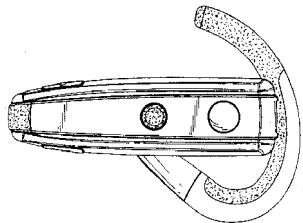
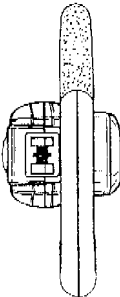
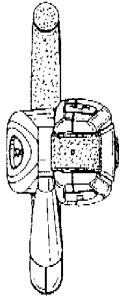
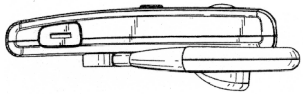
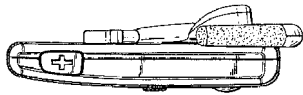

01 *Inschrijvingsnummer*  
**35226-00**

*Nummer en dagtekening (dag en uur) van het depot*

80164-00 16.12.2002, 15.50

02 *Vervaldatum*  
16.12.2012

03 *Naam van de deposant*  
B.V. Kunststoffenindustrie Attema

04 *Adres (straat en nummer) van de deposant*  
Schelluinsstraat 1

05 *Postcode, plaats en land van de deposant*  
4203 NJ Gorinchem,  
Nederland

06 *Naam en adres van de gemachtigde of vermelding van het correspondentie-adres van de deposant*

Elzas Noordzij B.V.  
De Lairessestraat 159  
1075 HK Amsterdam  
Nederland.

08 *Afbeelding van de tekening of het model*  
ZIE AFBELDING(EN)

11 *Vermelding van het voortbrengsel gevolgd door de aanduiding van de klasse(n) en onderklasse(n)*

Hijsoogclip (kl 8-08; 25-01, 02).

18 *Dagtekening van de aanvraag van de vernieuwing*  
14.12.2007

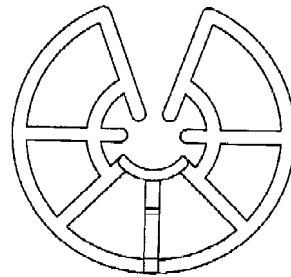
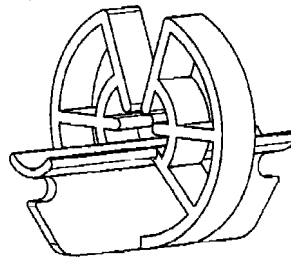

01 *Numéro d'enregistrement*  
**35228-00**

*Numéro, date et heure du dépôt*  
80172-00 18.12.2002, 15.10

02 *Date d'échéance*  
18.12.2012

03 *Nom du déposant*  
AstraZeneca AB

04 *Adresse (rue et numéro) du déposant*  
Västra Mälarehamnen 9

05 *Code postal, localité et pays du déposant*  
S-151 85 Södertälje,  
Suède

06 *Nom et adresse du mandataire ou indication de l'adresse postale du déposant*  
Bureau Gevers S.A.  
Holidaystraat 5  
B-1831 Diegem  
Belgique.

08 *Reproduction du dessin ou modèle*  
VOIR REPRODUCTION(S)

11 *Indication du produit suivi de la (des) classe(s) et de la (des) sous-classe(s)*  
Inhalateur (cl 24-04).

13 *Droit de priorité visé à l'article 4 de la Convention de Paris pour la protection de la Propriété Industrielle*

Grande-Bretagne, le 20 06 2002, no. 3004628, AstraZeneca AB.

14 *Indication du nom du véritable créateur du dessin ou modèle*

JÖNSSON Jan; MANSSON Patrik;  
OREBÄCK Malin

18 *Date de réception de la requête du renouvellement*  
06.12.2007

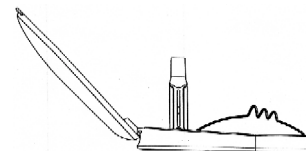
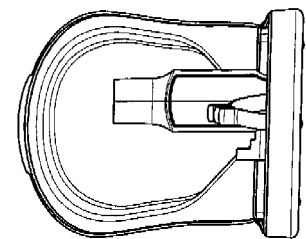
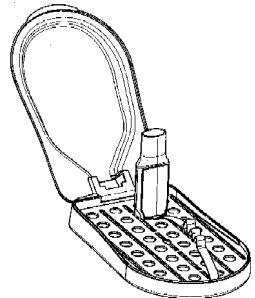
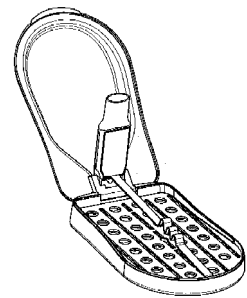
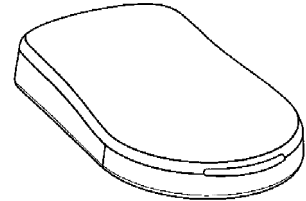

01 *Inschrijvingsnummer*  
**35229-00**

*Nummer en dagtekening (dag en uur) van het depot*

80173-00 18.12.2002, 14.25

- 02 *Vervalddatum*  
18.12.2012
- 03 *Naam van de deposant*  
S.C. Johnson & Son, Inc.,  
Wisconsin corporation
- 04 *Adres (straat en nummer) van de deposant*  
1525 Howe Street
- 05 *Postcode, plaats en land van de deposant*  
Racine - Wisconsin 53403,  
Ver.St.v.Am
- 06 *Naam en adres van de gemachtigde of vermelding van het correspondentie-adres van de deposant*  
Octrooibureau Vriesendorp & Gaade  
B.V.  
Dr. Kuiperstraat 6  
2514 BB 's-Gravenhage  
Nederland.
- 08 *Afbeelding van de tekening of het model*  
ZIE AFBEELDING(EN)
- 11 *Vermelding van het voortbrengsel gevolgd door de aanduiding van de klasse(n) en onderklasse(n)*  
Luchtverfrisser (kl 23-04).
- 13 *Recht van voorrang als bedoeld in artikel 4 van het verdrag van Parijs tot bescherming van de Industriële Eigendom*  
Ver.St.v.Amerika, dd. 19 06 2002, nr. 29/  
162.685, McCoy Ryan, Birkholz Doug;  
Petersen Sean.
- 14 *Vermelding van de naam van de werkelijke ontwerper van de tekening*  
MCCOY Ryan; BIRKHOLZ Doug;  
PETERSEN Sean
- 18 *Dagtekening van de aanvraag van de vernieuwing*  
05.12.2007

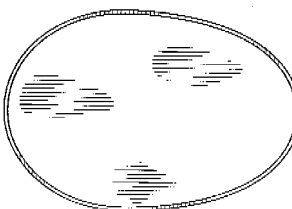
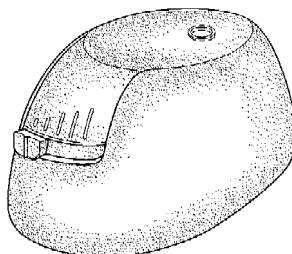
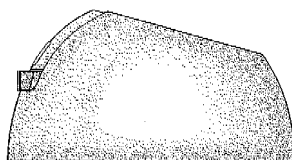
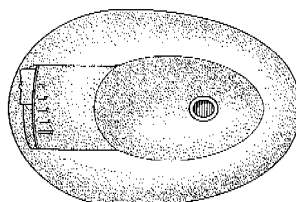
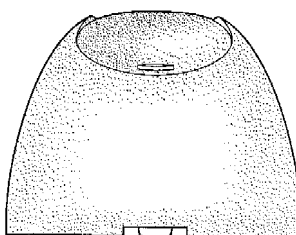
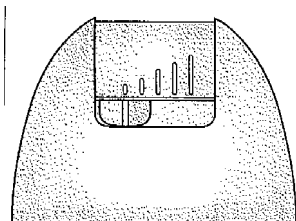

- 01 *Inschrijvingsnummer*  
**35293-00**  
*Nummer en dagtekening (dag en uur) van het depot*  
06581-00 24.06.2003 , 10.00
- 02 *Vervalddatum*  
24.06.2013
- 03 *Naam van de deposant*  
DHONDT Paul
- 04 *Adres (straat en nummer) van de deposant*  
Steenweg Deinze 43 A
- 05 *Postcode, plaats en land van de deposant*  
9810 Nazareth,  
België
- 08 *Afbeelding van de tekening of het model*  
ZIE AFBEELDING(EN)
- 11 *Vermelding van het voortbrengsel gevolgd door de aanduiding van de klasse(n) en onderklasse(n)*  
Plintprofiel (kl 25-01).
- 14 *Vermelding van de naam van de werkelijke ontwerper van de tekening*  
DHONDT Paul
- 18 *Dagtekening van de aanvraag van de vernieuwing*  
06.12.2007

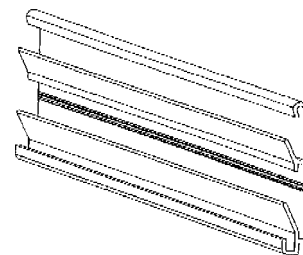
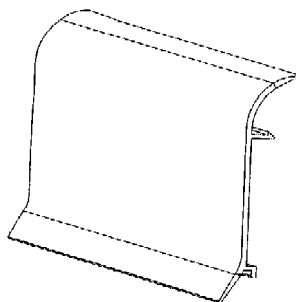

- 01 *Inschrijvingsnummer*  
**35334-00**  
*Nummer en dagtekening (dag en uur) van het depot*  
80156-00 11.12.2002 , 24.00
- 02 *Vervalddatum*  
11.12.2012
- 03 *Naam van de deposant*  
Huntleigh Technology Limited
- 04 *Adres (straat en nummer) van de deposant*  
310-312 Dallow Road
- 05 *Postcode, plaats en land van de deposant*  
Luton, Bedfordshire LU1 1SS,  
Groot-Brittannië
- 06 *Naam en adres van de gemachtigde of vermelding van het correspondentie-adres van de deposant*  
VEREENIGDE  
Johan de Wittlaan 7  
2517 JR Den Haag  
Nederland.
- 08 *Afbeelding van de tekening of het model*  
ZIE AFBEELDING(EN)
- 11 *Vermelding van het voortbrengsel gevolgd door de aanduiding van de klasse(n) en onderklasse(n)*  
Behuizing voor medisch apparaat (kl 24-01).
- 13 *Recht van voorrang als bedoeld in artikel 4 van het verdrag van Parijs tot bescherming van de Industriële Eigendom*  
Groot-Brittannië, dd. 21 06 2002, nr.  
3004659, Huntleigh Technology PLC.
- 14 *Vermelding van de naam van de werkelijke ontwerper van de tekening*  
BAILY Greg
- 18 *Dagtekening van de aanvraag van de vernieuwing*  
07.12.2007

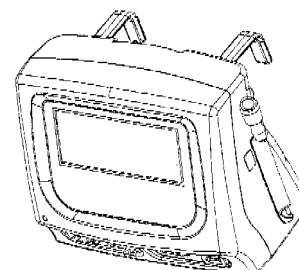

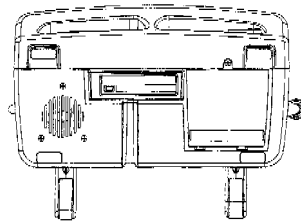
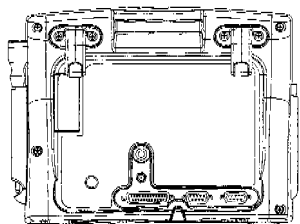
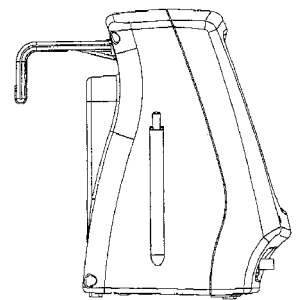
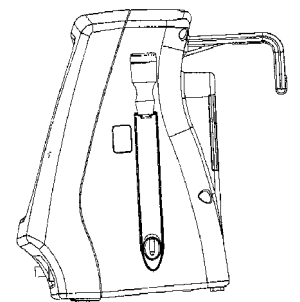
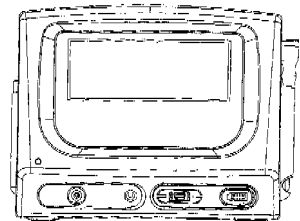
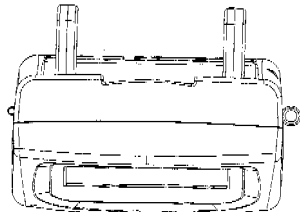
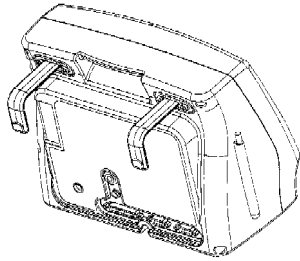

01 *Inschrijvingsnummer*  
**35336-01**

*Nummer en dagtekening (dag en uur) van het depot*  
80193-01 23.12.2002 , 24.00

02 *Vervaldatum*  
23.12.2012

03 *Naam van de deposant*  
Smurfit Munksjö Packaging AB

04 *Adres (straat en nummer) van de deposant*  
P.O. Box 826

05 *Postcode, plaats en land van de deposant*  
S-382 28 Nybro,  
Zweden

06 *Naam en adres van de gemachtigde of vermelding van het correspondentie-adres van de deposant*

VEREENIGDE  
Johan de Wittlaan 7  
2517 JR Den Haag  
Nederland.

08 *Afbeelding van de tekening of het model*  
ZIE AFBEELDING(EN)

11 *Vermelding van het voortbrengsel gevolgd door de aanduiding van de klasse(n) en onderklasse(n)*  
Houder voor blikjes (kl 9-01, 03).

14 *Vermelding van de naam van de werkelijke ontwerper van de tekening*  
KARLSSON Kenneth

18 *Dagtekening van de aanvraag van de vernieuwing*  
18.12.2007

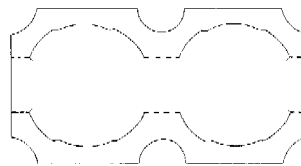

01 *Inschrijvingsnummer*  
**35336-02**

*Nummer en dagtekening (dag en uur) van het depot*  
80193-02 23.12.2002 , 24.00

02 *Vervaldatum*  
23.12.2012

03 *Naam van de deposant*  
Smurfit Munksjö Packaging AB

04 *Adres (straat en nummer) van de deposant*  
P.O. Box 826

05 *Postcode, plaats en land van de deposant*  
S-382 28 Nybro,  
Zweden

06 *Naam en adres van de gemachtigde of vermelding van het correspondentie-adres van de deposant*

VEREENIGDE  
Johan de Wittlaan 7  
2517 JR Den Haag  
Nederland.

08 *Afbeelding van de tekening of het model*  
ZIE AFBEELDING(EN)

11 *Vermelding van het voortbrengsel gevolgd door de aanduiding van de klasse(n) en onderklasse(n)*

Houder voor blikjes (kl 9-01, 03).

14 *Vermelding van de naam van de werkelijke ontwerper van de tekening*  
KARLSSON Kenneth

18 *Dagtekening van de aanvraag van de vernieuwing*  
18.12.2007

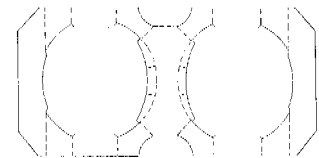

01 *Inschrijvingsnummer*  
**35336-03**

*Nummer en dagtekening (dag en uur) van het depot*  
80193-03 23.12.2002 , 24.00

02 *Vervaldatum*  
23.12.2012

03 *Naam van de deposant*  
Smurfit Munksjö Packaging AB

04 *Adres (straat en nummer) van de deposant*  
P.O. Box 826

05 *Postcode, plaats en land van de deposant*  
S-382 28 Nybro,  
Zweden

06 *Naam en adres van de gemachtigde of vermelding van het correspondentie-adres van de deposant*

VEREENIGDE  
Johan de Wittlaan 7  
2517 JR Den Haag  
Nederland.

08 *Afbeelding van de tekening of het model*  
ZIE AFBEELDING(EN)

11 *Vermelding van het voortbrengsel gevolgd door de aanduiding van de klasse(n) en onderklasse(n)*

Houder voor blikjes (kl 9-01, 03).

14 *Vermelding van de naam van de werkelijke ontwerper van de tekening*  
KARLSSON Kenneth

18 *Dagtekening van de aanvraag van de vernieuwing*  
18.12.2007





- 01 *Inschrijvingsnummer*  
**35336-04**  
*Nummer en dagtekening (dag en uur) van het depot*  
80193-04 23.12.2002 , 24.00
- 02 *Vervaldatum*  
23.12.2012
- 03 *Naam van de deposant*  
Smurfit Munksjö Packaging AB
- 04 *Adres (straat en nummer) van de deposant*  
P.O. Box 826
- 05 *Postcode, plaats en land van de deposant*  
S-382 28 Nybro,  
Zweden
- 06 *Naam en adres van de gemachtigde of vermelding van het correspondentie-adres van de deposant*  
VEREENIGDE  
Johan de Wittlaan 7  
2517 JR Den Haag  
Nederland.
- 08 *Afbeelding van de tekening of het model*  
ZIE AFBEELDING(EN)
- 11 *Vermelding van het voortbrengsel gevolgd door de aanduiding van de klasse(n) en onderklasse(n)*  
Houder voor blikjes (kl 9-01, 03).
- 14 *Vermelding van de naam van de werkelijke ontwerper van de tekening*  
KARLSSON Kenneth
- 18 *Dagtekening van de aanvraag van de vernieuwing*  
18.12.2007

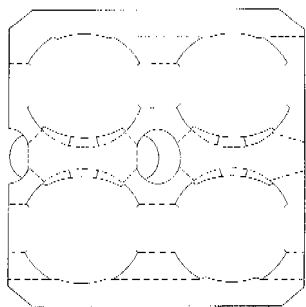

- 01 *Inschrijvingsnummer*  
**35336-05**  
*Nummer en dagtekening (dag en uur) van het depot*  
80193-05 23.12.2002 , 24.00

- 02 *Vervaldatum*  
23.12.2012
- 03 *Naam van de deposant*  
Smurfit Munksjö Packaging AB
- 04 *Adres (straat en nummer) van de deposant*  
P.O. Box 826
- 05 *Postcode, plaats en land van de deposant*  
S-382 28 Nybro,  
Zweden
- 06 *Naam en adres van de gemachtigde of vermelding van het correspondentie-adres van de deposant*  
VEREENIGDE  
Johan de Wittlaan 7  
2517 JR Den Haag  
Nederland.
- 08 *Afbeelding van de tekening of het model*  
ZIE AFBEELDING(EN)
- 11 *Vermelding van het voortbrengsel gevolgd door de aanduiding van de klasse(n) en onderklasse(n)*  
Houder voor blikjes (kl 9-01, 03).
- 14 *Vermelding van de naam van de werkelijke ontwerper van de tekening*  
KARLSSON Kenneth
- 18 *Dagtekening van de aanvraag van de vernieuwing*  
18.12.2007

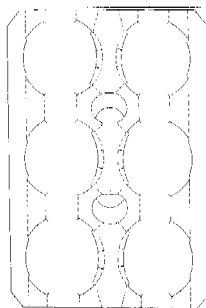

- 01 *Inschrijvingsnummer*  
**35336-06**  
*Nummer en dagtekening (dag en uur) van het depot*  
80193-06 23.12.2002 , 24.00
- 02 *Vervaldatum*  
23.12.2012
- 03 *Naam van de deposant*  
Smurfit Munksjö Packaging AB
- 04 *Adres (straat en nummer) van de deposant*  
P.O. Box 826
- 05 *Postcode, plaats en land van de deposant*  
S-382 28 Nybro,  
Zweden
- 06 *Naam en adres van de gemachtigde of vermelding van het correspondentie-adres van de deposant*  
VEREENIGDE  
Johan de Wittlaan 7  
2517 JR Den Haag  
Nederland.
- 08 *Afbeelding van de tekening of het model*  
ZIE AFBEELDING(EN)

- 11 *Vermelding van het voortbrengsel gevolgd door de aanduiding van de klasse(n) en onderklasse(n)*  
Houder voor blikjes (kl 9-01, 03).
- 14 *Vermelding van de naam van de werkelijke ontwerper van de tekening*  
KARLSSON Kenneth
- 18 *Dagtekening van de aanvraag van de vernieuwing*  
18.12.2007

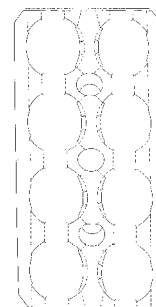

- 01 *Numéro d'enregistrement*  
**35347-01**  
*Numéro, date et heure du dépôt*  
80306-01 04.02.2003 , 10.45
- 02 *Date d'échéance*  
04.02.2013
- 03 *Nom du déposant*  
TECMATE INTERNATIONAL S.A./  
N.V.
- 04 *Adresse (rue et numéro) du déposant*  
Sint-Truidensesteenweg 252
- 05 *Code postal, localité et pays du déposant*  
B-3300 Tienen,  
Belgique
- 06 *Nom et adresse du mandataire ou indication de l'adresse postale du déposant*  
PRONOVEM MARKS SA  
Spoorwegstraat 20  
B-8200 Brugge  
Belgique.
- 08 *Reproduction du dessin ou modèle*  
VOIR REPRODUCTION(S)
- 11 *Indication du produit suivi de la (des) classe(s) et de la (des) sous-classe(s)*  
Connecteur de batterie (cl 13-02, 03).
- 18 *Date de réception de la requête du renouvellement*  
30.11.2007



1.2



01 Numéro d'enregistrement  
**35347-02**

Numéro, date et heure du dépôt  
80306-02 04.02.2003 , 10.45

02 Date d'échéance  
04.02.2013

03 Nom du déposant  
TECMATE INTERNATIONAL S.A./  
N.V.

04 Adresse (rue et numéro) du déposant  
Sint-Truidensesteenweg 252

05 Code postal, localité et pays du déposant  
B-3300 Tienen,  
Belgique

06 Nom et adresse du mandataire ou indication  
de l'adresse postale du déposant  
PRONOVEM MARKS SA  
Spoorwegstraat 20  
B-8200 Brugge  
Belgique.

08 Reproduction du dessin ou modèle  
VOIR REPRODUCTION(S)

11 Indication du produit suivi de la (des)  
classe(s) et de la (des) sous-classe(s)  
Chargeur pour batterie (cl 13-02, 03).

18 Date de réception de la requête du renouvel-  
lement  
30.11.2007



01 Numéro d'enregistrement  
**35347-03**

Numéro, date et heure du dépôt  
80306-03 04.02.2003 , 10.45

02 Date d'échéance  
04.02.2013

03 Nom du déposant  
TECMATE INTERNATIONAL S.A./  
N.V.

04 Adresse (rue et numéro) du déposant  
Sint-Truidensesteenweg 252

05 Code postal, localité et pays du déposant  
B-3300 Tienen,  
Belgique

06 Nom et adresse du mandataire ou indication  
de l'adresse postale du déposant  
PRONOVEM MARKS SA  
Spoorwegstraat 20  
B-8200 Brugge  
Belgique.

08 Reproduction du dessin ou modèle  
VOIR REPRODUCTION(S)

11 Indication du produit suivi de la (des)  
classe(s) et de la (des) sous-classe(s)  
Chargeur pour batterie (cl 13-02, 03).

18 Date de réception de la requête du renouvel-  
lement  
30.11.2007



01 Inschrijvingsnummer  
**35350-00**

Nummer en dagtekening (dag en uur) van het  
depot  
80324-00 10.02.2003 , 24.00

02 Vervaldatum  
10.02.2013

03 Naam van de deposant  
Sparkle Systems Holding N.V.

04 Adres (straat en nummer) van de deposant  
Adriaan Stoopplein 6

05 Postcode, plaats en land van de deposant  
2051 KA Overveen,  
Nederland

06 Naam en adres van de gemachtigde of ver-  
melding van het correspondentie-adres van  
de deposant  
Merkenbureau Bouma B.V.  
Postbus 30177  
3001 DD Rotterdam  
Nederland.

08 Afbeelding van de tekening of het model  
ZIE AFBEELDING(EN)

11 Vermelding van het voortbrengsel gevolgd  
door de aanduiding van de klasse(n) en  
onderklasse(n)  
Beschermdoos voor doos (kl 9-03, 99).

18 Dagtekening van de aanvraag van de ver-  
nieuwing  
12.11.2007

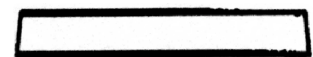
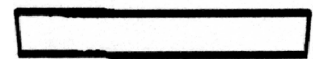
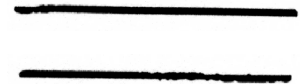
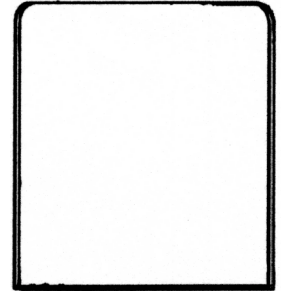
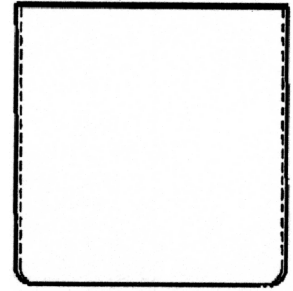
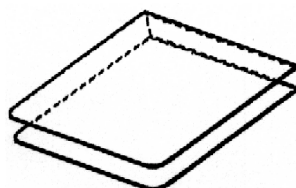

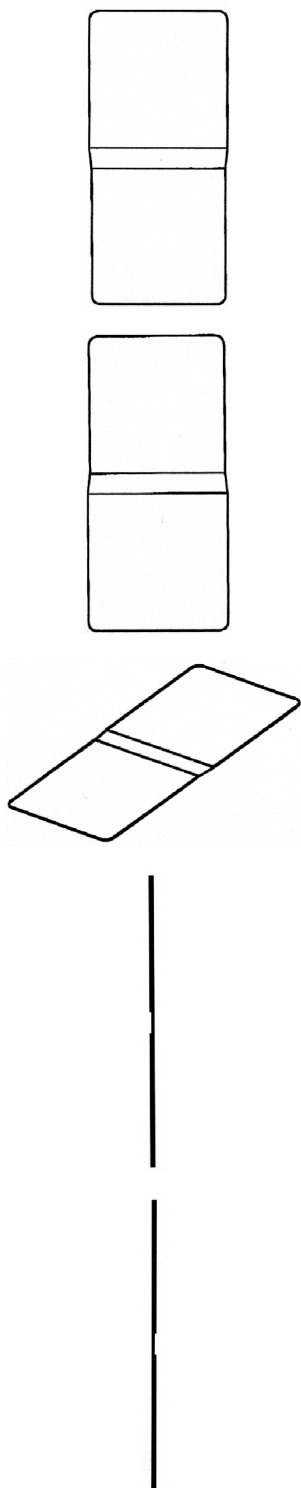

01 *Inschrijvingsnummer*  
**35370-00**

*Nummer en dagtekening (dag en uur) van het depot*

80411-00 05.03.2003 , 24.00

02 *Vervaldatum*  
05.03.2013

03 *Naam van de deposant*  
Sparkle Systems Holding N.V.

- 04 *Adres (straat en nummer) van de deposant*  
Adriaan Stoopplein 6
- 05 *Postcode, plaats en land van de deposant*  
2051 KA Overveen,  
Nederland
- 06 *Naam en adres van de gemachtigde of vermelding van het correspondentie-adres van de deposant*  
Merkenbureau Bouma B.V.  
Postbus 30177  
3001 DD Rotterdam  
Nederland.
- 08 *Afbeelding van de tekening of het model*  
ZIE AFBEELDING(EN)
- 11 *Vermelding van het voortbrengsel gevolgd door de aanduiding van de klasse(n) en onderklasse(n)*  
Tafel (kl 6-03).
- 18 *Dagtekening van de aanvraag van de vernieuwing*  
12.11.2007

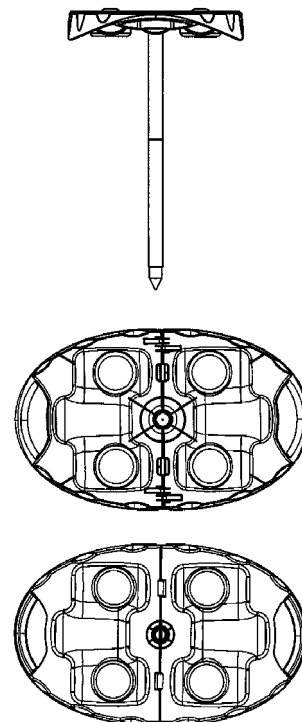
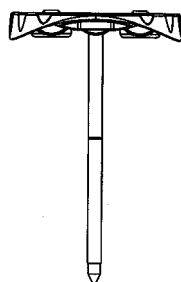
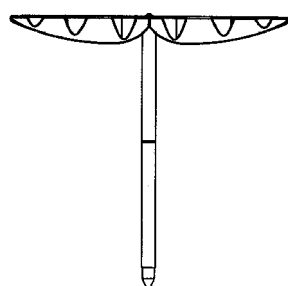
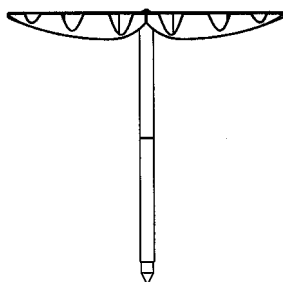
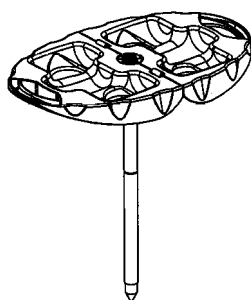

01 *Inschrijvingsnummer*  
**35374-00**

*Nummer en dagtekening (dag en uur) van het depot*

80443-00 19.03.2003 , 24.00

02 *Vervaldatum*  
19.03.2013

03 *Naam van de deposant*  
FRIESLAND Brands B.V.

04 *Adres (straat en nummer) van de deposant*  
Blankenstein 142

05 *Postcode, plaats en land van de deposant*  
7943 PE Meppel,  
Nederland

06 *Naam en adres van de gemachtigde of vermelding van het correspondentie-adres van de deposant*

Shield Mark B.V.  
Overschiestraat 61  
1062 XD Amsterdam  
Nederland.

08 *Afbeelding van de tekening of het model*  
ZIE AFBEELDING(EN)

11 *Vermelding van het voortbrengsel gevolgd door de aanduiding van de klasse(n) en onderklasse(n)*  
Fles (kl 9-01).

18 *Dagtekening van de aanvraag van de vernieuwing*  
05.12.2007



01 *Inschrijvingsnummer*  
**35407-01**

*Nummer en dagtekening (dag en uur) van het depot*

80197-01 23.12.2002 , 24.00

02 *Vervaldatum*  
23.12.2012

03 *Naam van de deposant*  
Johannes Cornelis Maria Neggers  
h.o.d.n. Neggers Binnenhuis  
Ontwerpen

04 *Adres (straat en nummer) van de deposant*  
Boschstraat 17

05 *Postcode, plaats en land van de deposant*  
4811 GA Breda,  
Nederland

06 *Naam en adres van de gemachtigde of vermelding van het correspondentie-adres van de deposant*

Octrooibureau Arnold & Siedsma  
Sweelinckplein 1  
2517 GK 's-Gravenhage  
Nederland.

08 *Afbeelding van de tekening of het model*  
ZIE AFBEELDING(EN)

11 *Vermelding van het voortbrengsel gevolgd door de aanduiding van de klasse(n) en onderklasse(n)*

Stoel (kl 6-01).

18 *Dagtekening van de aanvraag van de vernieuwing*  
18.12.2007

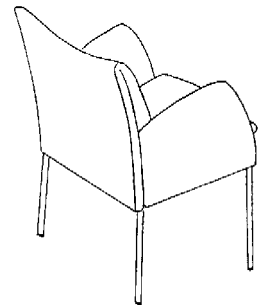
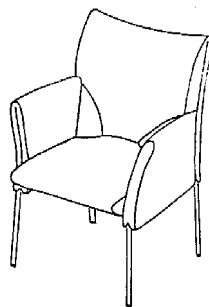
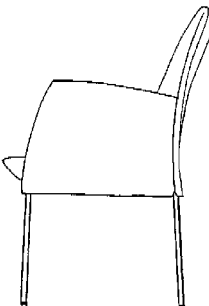
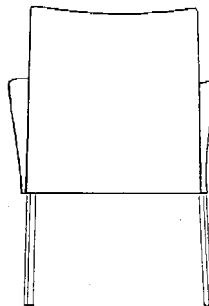
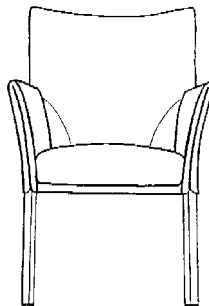
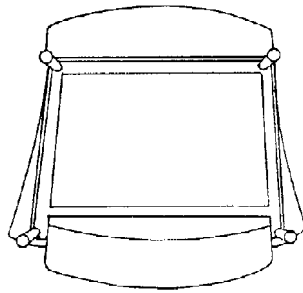
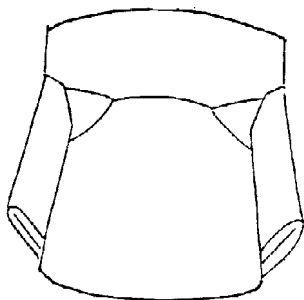

01 *Inschrijvingsnummer*  
**35416-00**

*Nummer en dagtekening (dag en uur) van het depot*

80288-00 30.01.2003 , 24.00

02 *Vervaldatum*  
30.01.2013

03 *Naam van de deposant*  
Johannes Benedictus Rudolf Maria  
Meijvaert  
h.o.d.n. Antiek 't Looiershuis

04 *Adres (straat en nummer) van de deposant*  
Baarleseweg 35

05 *Postcode, plaats en land van de deposant*  
4861 BR Chaam,  
Nederland

06 *Naam en adres van de gemachtigde of vermelding van het correspondentie-adres van de deposant*

Considine Den Haag BV  
Badhuisweg 177  
2597 JP Den Haag  
Nederland.

08 *Afbeelding van de tekening of het model*  
ZIE AFBEELDING(EN)

11 *Vermelding van het voortbrengsel gevolgd door de aanduiding van de klasse(n) en onderklasse(n)*

Stoel (kl 6-01).

18 *Dagtekening van de aanvraag van de vernieuwing*  
11.12.2007





- 01 *Inschrijvingsnummer*  
**35428-00**  
*Nummer en dagtekening (dag en uur) van het depot*  
80218-00 06.01.2003 , 24.00
- 02 *Vervaldatum*  
06.01.2013
- 03 *Naam van de deposant*  
Bel Leerdammer B.V.
- 04 *Adres (straat en nummer) van de deposant*  
Steenovenweg 4
- 05 *Postcode, plaats en land van de deposant*  
4145 KK Schoonrewoerd,  
Nederland
- 06 *Naam en adres van de gemachtigde of vermelding van het correspondentie-adres van de deposant*  
Novagraaf Nederland B.V.  
Hogehilweg 3  
1101 CA Amsterdam-Zuidoost  
Nederland.
- 08 *Afbeelding van de tekening of het model*  
ZIE AFBEELDING(EN)
- 11 *Vermelding van het voortbrengsel gevolgd door de aanduiding van de klasse(n) en onderklasse(n)*  
Verpakking met kaas (kl 1-03; 9-03, 05).
- 18 *Dagtekening van de aanvraag van de vernieuwing*  
19.12.2007



- 01 *Inschrijvingsnummer*  
**35431-01**  
*Nummer en dagtekening (dag en uur) van het depot*  
80209-01 23.12.2002 , 24.00
- 02 *Vervaldatum*  
23.12.2012
- 03 *Naam van de deposant*  
Kuijer & Taminiau Reisadviseurs en  
Handelsmaatschappij B.V.
- 04 *Adres (straat en nummer) van de deposant*  
Klompsteeg 2 A
- 05 *Postcode, plaats en land van de deposant*  
6031 NR Nederweert,  
Nederland
- 06 *Naam en adres van de gemachtigde of vermelding van het correspondentie-adres van de deposant*  
Octrooibureau Vriesendorp & Gaade  
B.V.  
Dr. Kuypersstraat 6  
2514 BB 's-Gravenhage  
Nederland.
- 08 *Afbeelding van de tekening of het model*  
ZIE AFBEELDING(EN)
- 11 *Vermelding van het voortbrengsel gevolgd door de aanduiding van de klasse(n) en onderklasse(n)*  
Zitmeubel (kl 6-01).
- 18 *Dagtekening van de aanvraag van de vernieuwing*  
18.12.2007

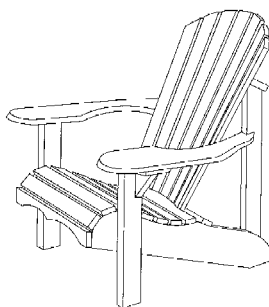

- 01 *Inschrijvingsnummer*  
**35431-02**  
*Nummer en dagtekening (dag en uur) van het depot*  
80209-02 23.12.2002 , 24.00
- 02 *Vervaldatum*  
23.12.2012
- 03 *Naam van de deposant*  
Kuijer & Taminiau Reisadviseurs en  
Handelsmaatschappij B.V.
- 04 *Adres (straat en nummer) van de deposant*  
Klompsteeg 2 A
- 05 *Postcode, plaats en land van de deposant*  
6031 NR Nederweert,  
Nederland
- 06 *Naam en adres van de gemachtigde of vermelding van het correspondentie-adres van de deposant*  
Octrooibureau Vriesendorp & Gaade  
B.V.  
Dr. Kuypersstraat 6  
2514 BB 's-Gravenhage  
Nederland.
- 08 *Afbeelding van de tekening of het model*  
ZIE AFBEELDING(EN)
- 11 *Vermelding van het voortbrengsel gevolgd door de aanduiding van de klasse(n) en onderklasse(n)*  
Zitmeubel (kl 6-01, 03, 05).
- 18 *Dagtekening van de aanvraag van de vernieuwing*  
18.12.2007

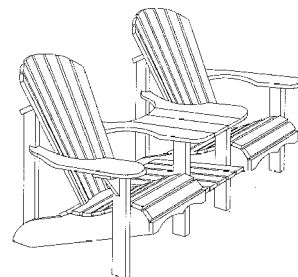

- 01 *Inschrijvingsnummer*  
**35431-03**  
*Nummer en dagtekening (dag en uur) van het depot*  
80209-03 23.12.2002 , 24.00
- 02 *Vervaldatum*  
23.12.2012
- 03 *Naam van de deposant*  
Kuijer & Taminiau Reisadviseurs en  
Handelsmaatschappij B.V.
- 04 *Adres (straat en nummer) van de deposant*  
Klompsteeg 2 A
- 05 *Postcode, plaats en land van de deposant*  
6031 NR Nederweert,  
Nederland
- 06 *Naam en adres van de gemachtigde of vermelding van het correspondentie-adres van de deposant*  
Octrooibureau Vriesendorp & Gaade  
B.V.  
Dr. Kuypersstraat 6  
2514 BB 's-Gravenhage  
Nederland.

08 *Afbeelding van de tekening of het model*

ZIE AFBEELDING(EN)

11 *Vermelding van het voortbrengsel gevolgd door de aanduiding van de klasse(n) en onderklasse(n)*

Zitmeubel (kl 6-01).

18 *Dagtekening van de aanvraag van de vernieuwing*

18.12.2007

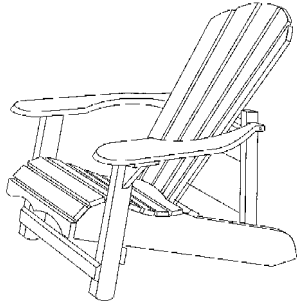

01 *Inschrijvingsnummer*

**35461-01**

*Nummer en dagtekening (dag en uur) van het depot*

80451-01 24.03.2003 , 24.00

02 *Vervaldatum*

24.03.2013

03 *Naam van de deponent*

FRIESLAND Brands B.V.

04 *Adres (straat en nummer) van de deponent*

Blankenstein 142

05 *Postcode, plaats en land van de deponent*

7943 PE Meppel,  
Nederland

06 *Naam en adres van de gemachtigde of vermelding van het correspondentie-adres van de deponent*

Shield Mark B.V.  
Overschiestraat 61  
1062 XD Amsterdam  
Nederland.

08 *Afbeelding van de tekening of het model*

ZIE AFBEELDING(EN)

11 *Vermelding van het voortbrengsel gevolgd door de aanduiding van de klasse(n) en onderklasse(n)*

POT (kl 9-01, 07).

18 *Dagtekening van de aanvraag van de vernieuwing*

05.12.2007

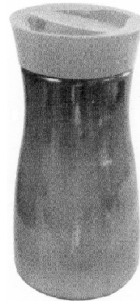

01 *Inschrijvingsnummer*

**35461-02**

*Nummer en dagtekening (dag en uur) van het depot*

80451-02 24.03.2003 , 24.00

02 *Vervaldatum*

24.03.2013

03 *Naam van de deponent*

FRIESLAND Brands B.V.

04 *Adres (straat en nummer) van de deponent*

Blankenstein 142

05 *Postcode, plaats en land van de deponent*

7943 PE Meppel,  
Nederland

06 *Naam en adres van de gemachtigde of vermelding van het correspondentie-adres van de deponent*

Shield Mark B.V.  
Overschiestraat 61  
1062 XD Amsterdam  
Nederland.

08 *Afbeelding van de tekening of het model*

ZIE AFBEELDING(EN)

11 *Vermelding van het voortbrengsel gevolgd door de aanduiding van de klasse(n) en onderklasse(n)*

Pot (kl 9-01, 07).

18 *Dagtekening van de aanvraag van de vernieuwing*

05.12.2007

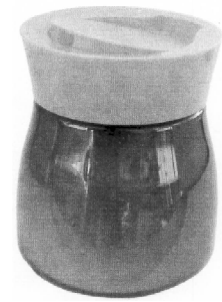
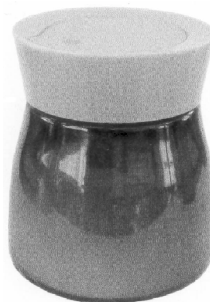

01 *Inschrijvingsnummer*

**35475-00**

*Nummer en dagtekening (dag en uur) van het depot*

06582-00 26.06.2003 , 10.00

02 *Vervaldatum*

26.06.2013

03 *Naam van de deponent*

J.S. Solutions bvba

04 *Adres (straat en nummer) van de deponent*

Kruisbaan 3

05 *Postcode, plaats en land van de deponent*

2800 Mechelen,  
België

08 *Afbeelding van de tekening of het model*

ZIE AFBEELDING(EN)

11 *Vermelding van het voortbrengsel gevolgd door de aanduiding van de klasse(n) en onderklasse(n)*

Dienstsleutel (kl 8-07).

14 *Vermelding van de naam van de werkelijke ontwerper van de tekening*

BRACKÉ Johan

18 *Dagtekening van de aanvraag van de vernieuwing*

20.12.2007

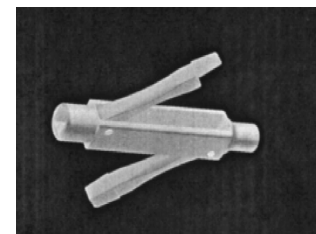
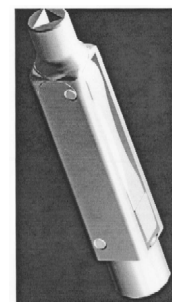

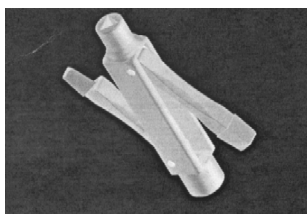
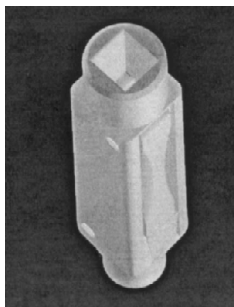

- 01 *Inschrijvingsnummer*  
**35516-00**  
*Nummer en dagtekening (dag en uur) van het depot*  
80384-00 28.02.2003 , 10.50
- 02 *Vervaldatum*  
28.02.2013
- 03 *Naam van de deposant*  
"KAN CREATIVE CONSULTANTS",  
naamloze vennootschap
- 04 *Adres (straat en nummer) van de deposant*  
Moriaanstraat 12
- 05 *Postcode, plaats en land van de deposant*  
2000 Antwerpen,  
België
- 06 *Naam en adres van de gemachtigde of vermelding van het correspondentie-adres van de deposant*  
Bureau Gevers N.V.  
Holidaystraat 5  
B-1831 Diegem  
België.
- 08 *Afbeelding van de tekening of het model*  
ZIE AFBEELDING(EN)
- 11 *Vermelding van het voortbrengsel gevolgd door de aanduiding van de klasse(n) en onderklasse(n)*  
Houder voor informatie (kl 9-03; 20-03).
- 18 *Dagtekening van de aanvraag van de vernieuwing*  
26.12.2007

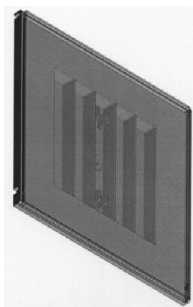
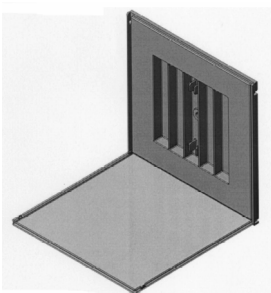

- 01 *Inschrijvingsnummer*  
**35520-00**  
*Nummer en dagtekening (dag en uur) van het depot*  
80433-00 18.03.2003 , 10.00
- 02 *Vervaldatum*  
18.03.2013
- 03 *Naam van de deposant*  
Elke Elisabeth Haubenreisser
- 04 *Adres (straat en nummer) van de deposant*  
Françoise le Poolestraat 15
- 05 *Postcode, plaats en land van de deposant*  
3207 EG Spijkenisse,  
Nederland
- 08 *Afbeelding van de tekening of het model*  
ZIE AFBEELDING(EN)
- 11 *Vermelding van het voortbrengsel gevolgd door de aanduiding van de klasse(n) en onderklasse(n)*  
Papierdoek (kl 5-06).
- 14 *Vermelding van de naam van de werkelijke ontwerper van de tekening*  
Elisabeth HAUBENREISSER
- 18 *Dagtekening van de aanvraag van de vernieuwing*  
28.12.2007

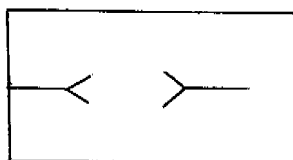

- 01 *Inschrijvingsnummer*  
**35540-01**  
*Nummer en dagtekening (dag en uur) van het depot*  
80238-01 10.01.2003 , 24.00
- 02 *Vervaldatum*  
10.01.2013
- 03 *Naam van de deposant*  
Buffalo Boots GmbH
- 04 *Adres (straat en nummer) van de deposant*  
Rüdesheimer Strasse 51
- 05 *Postcode, plaats en land van de deposant*  
65239 Hochheim,  
Duitsland

- 06 *Naam en adres van de gemachtigde of vermelding van het correspondentie-adres van de deposant*  
CABINET BEDE S.A.  
Boulevard General Wahis 15  
1030 Brussel  
België.
- 08 *Afbeelding van de tekening of het model*  
ZIE AFBEELDING(EN)
- 11 *Vermelding van het voortbrengsel gevolgd door de aanduiding van de klasse(n) en onderklasse(n)*  
Damessportschoen (kl 2-04).
- 18 *Dagtekening van de aanvraag van de vernieuwing*  
19.10.2007

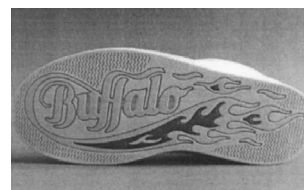
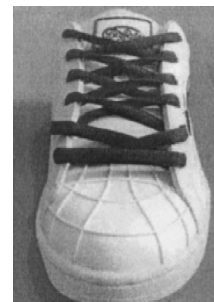

- 01 *Inschrijvingsnummer*  
**35540-02**

Nummer en dagtekening (dag en uur) van het depot

80238-02 10.01.2003 , 24.00

02 Vervaldatum

10.01.2013

03 Naam van de deposant

Buffalo Boots GmbH

04 Adres (straat en nummer) van de deposant

Rüdesheimer Strasse 51

05 Postcode, plaats en land van de deposant

65239 Hochheim,  
Duitsland

06 Naam en adres van de gemachtigde of vermelding van het correspondentie-adres van de deposant

CABINET BEDE S.A.  
Boulevard General Wahis 15  
1030 Brussel  
België.

08 Afbeelding van de tekening of het model

ZIE AFBEELDING(EN)

11 Vermelding van het voortbrengsel gevolgd door de aanduiding van de klasse(n) en onderklasse(n)

Herensportschoen (kl 2-04).

18 Dagtekening van de aanvraag van de vernieuwing

19.10.2007

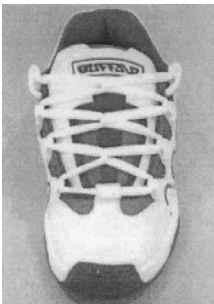
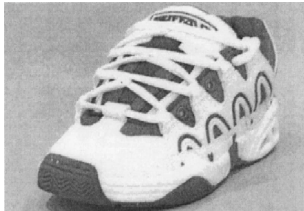
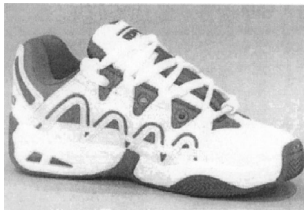

01 Inschrijvingsnummer

**35573-01**

Nummer en dagtekening (dag en uur) van het depot

80137-01 06.12.2002 , 14.00

02 Vervaldatum

06.12.2012

03 Naam van de deposant

Japan Aviation Electronics Industry Ltd.

04 Adres (straat en nummer) van de deposant

21-2, Dogenzaka 1-chome, Shibuya-ku

05 Postcode, plaats en land van de deposant

Tokyo,  
Japan

06 Naam en adres van de gemachtigde of vermelding van het correspondentie-adres van de deposant

Exter Polak & Charlois B.V.  
Sir Winston Churchillaan 295 A  
2288 DC Rijswijk  
Nederland.

08 Afbeelding van de tekening of het model

ZIE AFBEELDING(EN)

11 Vermelding van het voortbrengsel gevolgd door de aanduiding van de klasse(n) en onderklasse(n)

Connector (kl 13-03).

13 Recht van voorrang als bedoeld in artikel 4 van het verdrag van Parijs tot bescherming van de Industriële Eigendom

Japan, dd. 10 06 2002, nr. 18888/2002,  
Japan Aviation Electronics Industry,  
Ltd.

14 Vermelding van de naam van de werkelijke ontwerper van de tekening

SUZUKI Mamoru; IGARASHI Isao

18 Dagtekening van de aanvraag van de vernieuwing

05.12.2007

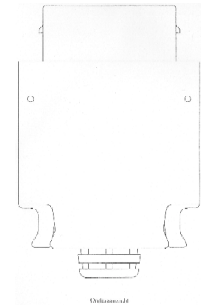
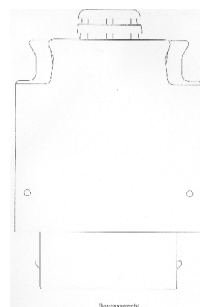

Topaanzicht

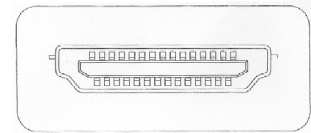

Vooraanzicht

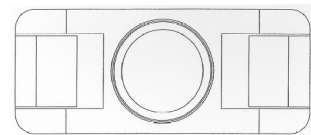

Achteraanzicht

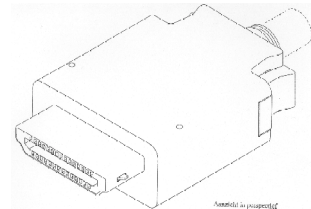

Aanzicht in perspectief

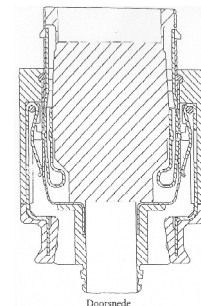

Doorsnede



Lijk en rechter zijaanzicht

01 Inschrijvingsnummer

**35573-02**

Nummer en dagtekening (dag en uur) van het depot

80137-02 06.12.2002 , 14.00

02 Vervaldatum

06.12.2012

03 Naam van de deposant

Japan Aviation Electronics Industry Ltd.

04 Adres (straat en nummer) van de deposant

21-2, Dogenzaka 1-chome, Shibuya-ku



05 Postcode, plaats en land van de deposant

Tokyo,  
Japan

06 Naam en adres van de gemachtigde of vermelding van het correspondentie-adres van de deposant

Exter Polak & Charlouis B.V.  
Sir Winston Churchillaan 295 A  
2288 DC Rijswijk  
Nederland.

08 Afbeelding van de tekening of het model  
ZIE AFBEELDING(EN)

11 Vermelding van het voortbrengsel gevolgd door de aanduiding van de klasse(n) en onderklasse(n)

Connector (kl 13-03).

13 Recht van voorrang als bedoeld in artikel 4 van het verdrag van Parijs tot bescherming van de Industriële Eigendom

Japan, dd. 10 06 2002, nr. 18891/2002,  
Japan Aviation Electronics Industry,  
Ltd.

14 Vermelding van de naam van de werkelijke ontwerper van de tekening

SUZUKI Mamoru; IGARASHI Isao

18 Dagtekening van de aanvraag van de vernieuwing

05.12.2007

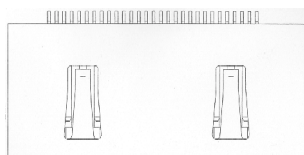

Bovenaanzicht

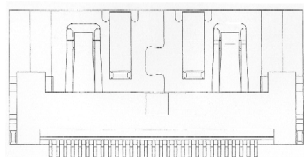

Onderaanzicht

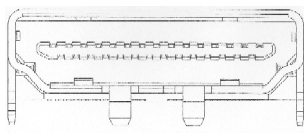

Voorzijde

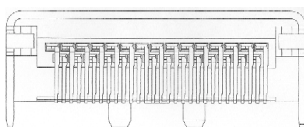

Achteraanzicht

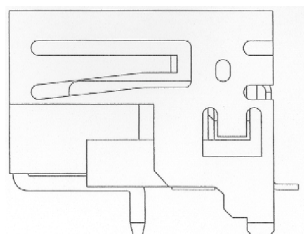

Linker en rechter zijaanzicht

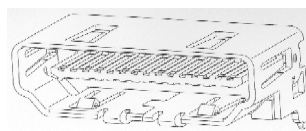

Aanzicht in perspectief

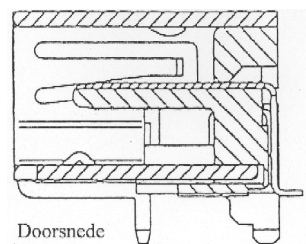

Doorsnede

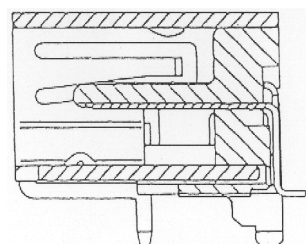

Doorsnede

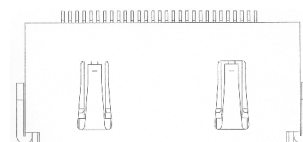

Bovenaanzicht

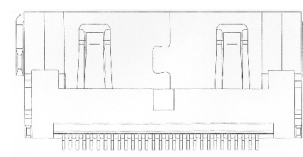

Onderaanzicht

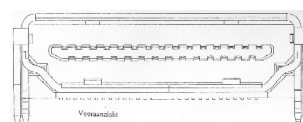

Voorzijde

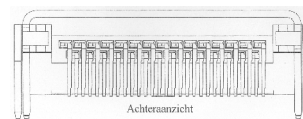

Achteraanzicht

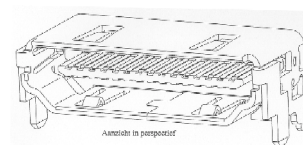

Aanzicht in perspectief

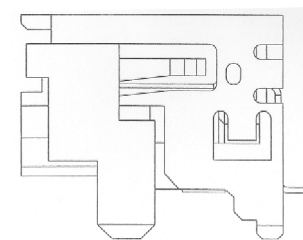

Linker en rechter zijaanzicht

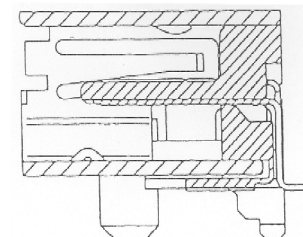

Doorsnede

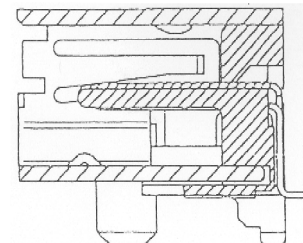

Doorsnede

01 Inschrijvingsnummer

**35573-03**

Nummer en dagtekening (dag en uur) van het depot

80137-03 06.12.2002, 14.00

02 Vervaldatum

06.12.2012

03 Naam van de deposant

Japan Aviation Electronics Industry  
Ltd.

04 Adres (straat en nummer) van de deposant

21-2, Dogenzaka 1-chome, Shibuya-ku

05 Postcode, plaats en land van de deposant

Tokyo,  
Japan

06 Naam en adres van de gemachtigde of vermelding van het correspondentie-adres van de deposant

Exter Polak & Charlouis B.V.  
Sir Winston Churchillaan 295 A  
2288 DC Rijswijk  
Nederland.

08 Afbeelding van de tekening of het model  
ZIE AFBEELDING(EN)

11 Vermelding van het voortbrengsel gevolgd door de aanduiding van de klasse(n) en onderklasse(n)

Connector (kl 13-03).

13 Recht van voorrang als bedoeld in artikel 4 van het verdrag van Parijs tot bescherming van de Industriële Eigendom

Japan, dd. 10 06 2002, nr. 18890/2002,  
Japan Aviation Electronics Industry,  
Ltd.

14 Vermelding van de naam van de werkelijke ontwerper van de tekening

SUZUKI Mamoru; IGARASHI Isao

18 Dagtekening van de aanvraag van de vernieuwing

05.12.2007

01 Inschrijvingsnummer

**35573-04**

*Nummer en dagtekening (dag en uur) van het depot*

80137-04 06.12.2002 , 14.00

02 *Vervaldatum*

06.12.2012

03 *Naam van de deposant*

Japan Aviation Electronics Industry Ltd.

04 *Adres (straat en nummer) van de deposant*

21-2, Dogenzaka 1-chome, Shibuya-ku

05 *Postcode, plaats en land van de deposant*

Tokyo,  
Japan

06 *Naam en adres van de gemachtigde of vermelding van het correspondentie-adres van de deposant*

Exter Polak & Charlouis B.V.  
Sir Winston Churchillaan 295 A  
2288 DC Rijswijk  
Nederland.

08 *Afbeelding van de tekening of het model*  
ZIE AFBEELDING(EN)

11 *Vermelding van het voortbrengsel gevolgd door de aanduiding van de klasse(n) en onderklasse(n)*

Connector (kl 13-03).

13 *Recht van voorrang als bedoeld in artikel 4 van het verdrag van Parijs tot bescherming van de Industriële Eigendom*

Japan, dd. 10 06 2002, nr. 18889/2002,  
Japan Aviation Electronics Industry,  
Ltd.

14 *Vermelding van de naam van de werkelijke ontwerper van de tekening*

SUZUKI Mamoru; IGARASHI Isao

18 *Dagtekening van de aanvraag van de vernieuwing*

05.12.2007

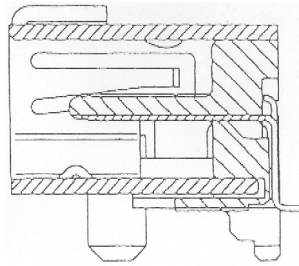
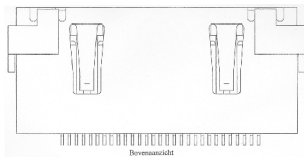
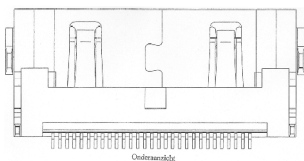
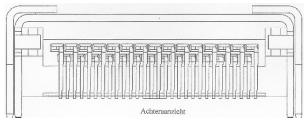
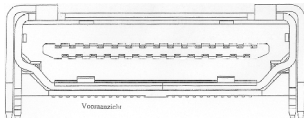

Doorsnede

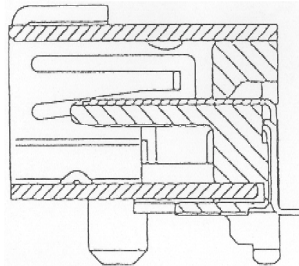

Doorsnede

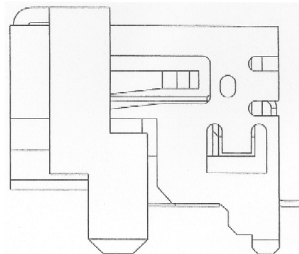

Linker en rechter zij aanzicht

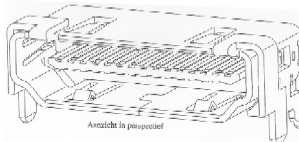

Aanzicht in perspectief

01 *Inschrijvingsnummer*

**35577-01**

*Nummer en dagtekening (dag en uur) van het depot*

80181-01 20.12.2002 , 24.00

02 *Vervaldatum*

20.12.2012

03 *Naam van de deposant*

DeLaval Holding AB

04 *Adres (straat en nummer) van de deposant*

PO Box 39

05 *Postcode, plaats en land van de deposant*

SE-147 21 Tumba,  
Zweden

06 *Naam en adres van de gemachtigde of vermelding van het correspondentie-adres van de deposant*

VEREENIGDE  
Johan de Wittlaan 7  
2517 JR Den Haag  
Nederland.

08 *Afbeelding van de tekening of het model*

ZIE AFBEELDING(EN)

11 *Vermelding van het voortbrengsel gevolgd door de aanduiding van de klasse(n) en onderklasse(n)*

Ligbox (kl 25-02; 30-02).

13 *Recht van voorrang als bedoeld in artikel 4 van het verdrag van Parijs tot bescherming van de Industriële Eigendom*

Zweden, dd. 01 07 2002, nr. SE 02-1001,  
DeLaval Holding AB.

14 *Vermelding van de naam van de werkelijke ontwerper van de tekening*

LARSON Göran

18 *Dagtekening van de aanvraag van de vernieuwing*

04.12.2007



01 *Inschrijvingsnummer*

**35577-02**

*Nummer en dagtekening (dag en uur) van het depot*

80181-02 20.12.2002 , 24.00

02 *Vervaldatum*

20.12.2012

03 *Naam van de deposant*

DeLaval Holding AB

04 *Adres (straat en nummer) van de deposant*

PO Box 39

05 *Postcode, plaats en land van de deposant*

SE-147 21 Tumba,  
Zweden

06 *Naam en adres van de gemachtigde of vermelding van het correspondentie-adres van de deposant*

VEREENIGDE  
Johan de Wittlaan 7  
2517 JR Den Haag  
Nederland.

08 *Afbeelding van de tekening of het model*

ZIE AFBEELDING(EN)

11 *Vermelding van het voortbrengsel gevolgd door de aanduiding van de klasse(n) en onderklasse(n)*

Scheidingswand voor ligbox ( 25-02;  
30-02).

13 *Recht van voorrang als bedoeld in artikel 4 van het verdrag van Parijs tot bescherming van de Industriële Eigendom*

Zweden, dd. 01 07 2002, nr. SE 02-1001,  
DeLaval Holding AB.

14 *Vermelding van de naam van de werkelijke ontwerper van de tekening*

LARSON Göran

18 *Dagtekening van de aanvraag van de vernieuwing*

04.12.2007



- 01 *Inschrijvingsnummer*  
**35577-03**  
*Nummer en dagtekening (dag en uur) van het depot*  
80181-03 20.12.2002 , 24.00
- 02 *Vervaldatum*  
20.12.2012
- 03 *Naam van de deposant*  
DeLaval Holding AB
- 04 *Adres (straat en nummer) van de deposant*  
PO Box 39
- 05 *Postcode, plaats en land van de deposant*  
SE-147 21 Tumba,  
Zweden
- 06 *Naam en adres van de gemachtigde of vermelding van het correspondentie-adres van de deposant*  
VEREENIGDE  
Johan de Wittlaan 7  
2517 JR Den Haag  
Nederland.
- 08 *Afbeelding van de tekening of het model*  
ZIE AFBEELDING(EN)
- 11 *Vermelding van het voortbrengsel gevolgd door de aanduiding van de klasse(n) en onderklasse(n)*  
Ligbox (kl 25-02; 30-02).
- 13 *Recht van voorrang als bedoeld in artikel 4 van het verdrag van Parijs tot bescherming van de Industriële Eigendom*  
Zweden, dd. 01 07 2002, no. SE 02-1001, DeLaval Holding AB.
- 14 *Vermelding van de naam van de werkelijke ontwerper van de tekening*  
LARSSON Gören
- 18 *Dagtekening van de aanvraag van de vernieuwing*  
04.12.2007

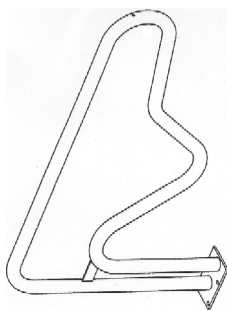
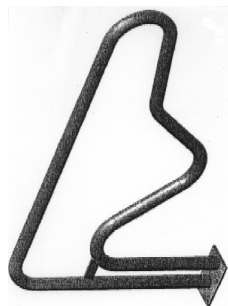

- 01 *Inschrijvingsnummer*  
**35593-01**  
*Nummer en dagtekening (dag en uur) van het depot*  
80254-01 17.01.2003 , 15.10
- 02 *Vervaldatum*  
17.01.2013
- 03 *Naam van de deposant*  
HL Display AB
- 04 *Adres (straat en nummer) van de deposant*  
Horisontvägen 26
- 05 *Postcode, plaats en land van de deposant*  
SE-128 34 Skarpnäck,  
Zweden
- 06 *Naam en adres van de gemachtigde of vermelding van het correspondentie-adres van de deposant*  
Exter Polak & Charlouis B.V.  
Sir Winston Churchillaan 295 A  
2288 DC Rijswijk  
Nederland.
- 08 *Afbeelding van de tekening of het model*  
ZIE AFBEELDING(EN)
- 11 *Vermelding van het voortbrengsel gevolgd door de aanduiding van de klasse(n) en onderklasse(n)*  
Draagprofiel met labelhouder (kl 20-02, 03).
- 13 *Recht van voorrang als bedoeld in artikel 4 van het verdrag van Parijs tot bescherming van de Industriële Eigendom*  
Zweden, dd. 12 08 2002, nr. SE 02-1184, HL Display AB.
- 14 *Vermelding van de naam van de werkelijke ontwerper van de tekening*  
WALLSTÉN Pernilla
- 18 *Dagtekening van de aanvraag van de vernieuwing*  
07.12.2007

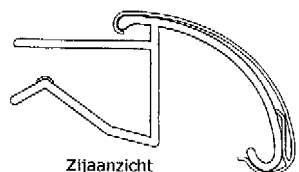

Zijaanzicht

- 01 *Inschrijvingsnummer*  
**35593-02**  
*Nummer en dagtekening (dag en uur) van het depot*  
80254-02 17.01.2003 , 15.10
- 02 *Vervaldatum*  
17.01.2013
- 03 *Naam van de deposant*  
HL Display AB
- 04 *Adres (straat en nummer) van de deposant*  
Horisontvägen 26
- 05 *Postcode, plaats en land van de deposant*  
SE-128 34 Skarpnäck,  
Zweden
- 06 *Naam en adres van de gemachtigde of vermelding van het correspondentie-adres van de deposant*  
Exter Polak & Charlouis B.V.  
Sir Winston Churchillaan 295 A  
2288 DC Rijswijk  
Nederland.
- 08 *Afbeelding van de tekening of het model*  
ZIE AFBEELDING(EN)
- 11 *Vermelding van het voortbrengsel gevolgd door de aanduiding van de klasse(n) en onderklasse(n)*  
Draagprofiel met labelhouder (kl 20-02, 03).
- 13 *Recht van voorrang als bedoeld in artikel 4 van het verdrag van Parijs tot bescherming van de Industriële Eigendom*  
Zweden, dd. 12 08 2002, nr. SE 02-1184, HL Display AB.
- 14 *Vermelding van de naam van de werkelijke ontwerper van de tekening*  
WALLSTÉN Pernilla
- 18 *Dagtekening van de aanvraag van de vernieuwing*  
07.12.2007

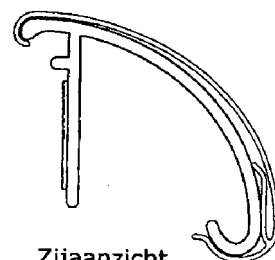
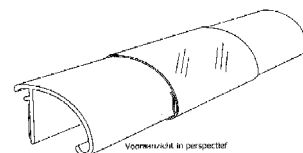

Zijaanzicht

- 01 *Inschrijvingsnummer*  
**35593-03**  
*Nummer en dagtekening (dag en uur) van het depot*  
80254-03 17.01.2003 , 15.10
- 02 *Vervaldatum*  
17.01.2013
- 03 *Naam van de deposant*  
HL Display AB

- 04 Adres (straat en nummer) van de deposant  
Horisontvägen 26
- 05 Postcode, plaats en land van de deposant  
SE-128 34 Skarpnäck,  
Zweden
- 06 Naam en adres van de gemachtigde of vermelding van het correspondentie-adres van de deposant  
Exter Polak & Charlouis B.V.  
Sir Winston Churchillaan 295 A  
2288 DC Rijswijk  
Nederland.
- 08 Afbeelding van de tekening of het model  
ZIE AFBEELDING(EN)
- 11 Vermelding van het voortbrengsel gevolgd door de aanduiding van de klasse(n) en onderklasse(n)  
Draagprofiel (kl 20-02, 03).
- 13 Recht van voorrang als bedoeld in artikel 4 van het verdrag van Parijs tot bescherming van de Industriële Eigendom  
Zweden, dd. 12 08 2002, nr. SE 02-1184, HL Display AB.
- 14 Vermelding van de naam van de werkelijke ontwerper van de tekening  
WALLSTÉN Pernilla
- 18 Dagtekening van de aanvraag van de vernieuwing  
07.12.2007

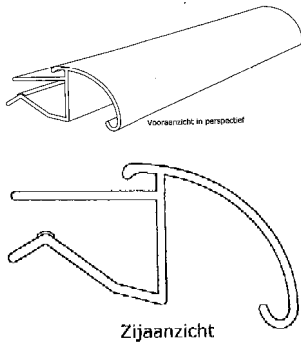

- 01 Inschrijvingsnummer  
**35593-04**  
Nummer en dagtekening (dag en uur) van het depot  
80254-04 17.01.2003 , 15.10
- 02 Vervaldatum  
17.01.2013
- 03 Naam van de deposant  
HL Display AB
- 04 Adres (straat en nummer) van de deposant  
Horisontvägen 26
- 05 Postcode, plaats en land van de deposant  
SE-128 34 Skarpnäck,  
Zweden
- 06 Naam en adres van de gemachtigde of vermelding van het correspondentie-adres van de deposant  
Exter Polak & Charlouis B.V.  
Sir Winston Churchillaan 295 A  
2288 DC Rijswijk  
Nederland.
- 08 Afbeelding van de tekening of het model  
ZIE AFBEELDING(EN)

- 11 Vermelding van het voortbrengsel gevolgd door de aanduiding van de klasse(n) en onderklasse(n)  
Draagprofiel (kl 20-02, 03).
- 13 Recht van voorrang als bedoeld in artikel 4 van het verdrag van Parijs tot bescherming van de Industriële Eigendom  
Zweden, dd. 12 08 2002, nr. SE 02-1184, HL Display AB.
- 14 Vermelding van de naam van de werkelijke ontwerper van de tekening  
WALLSTÉN Pernilla
- 18 Dagtekening van de aanvraag van de vernieuwing  
07.12.2007

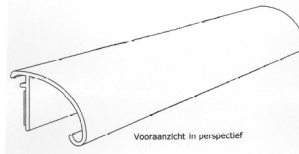

- 01 Inschrijvingsnummer  
**35593-05**  
Nummer en dagtekening (dag en uur) van het depot  
80254-05 17.01.2003 , 15.10
- 02 Vervaldatum  
17.01.2013
- 03 Naam van de deposant  
HL Display AB
- 04 Adres (straat en nummer) van de deposant  
Horisontvägen 26
- 05 Postcode, plaats en land van de deposant  
SE-128 34 Skarpnäck,  
Zweden
- 06 Naam en adres van de gemachtigde of vermelding van het correspondentie-adres van de deposant  
Exter Polak & Charlouis B.V.  
Sir Winston Churchillaan 295 A  
2288 DC Rijswijk  
Nederland.
- 08 Afbeelding van de tekening of het model  
ZIE AFBEELDING(EN)
- 11 Vermelding van het voortbrengsel gevolgd door de aanduiding van de klasse(n) en onderklasse(n)  
Draagprofiel (kl 20-02, 03).
- 13 Recht van voorrang als bedoeld in artikel 4 van het verdrag van Parijs tot bescherming van de Industriële Eigendom  
Zweden, dd. 12 08 2002, nr. SE 02-1184, HL Display AB.

- 14 Vermelding van de naam van de werkelijke ontwerper van de tekening  
WALLSTÉN Pernilla
- 18 Dagtekening van de aanvraag van de vernieuwing  
07.12.2007



- 01 Inschrijvingsnummer  
**35593-06**  
Nummer en dagtekening (dag en uur) van het depot  
80254-06 17.01.2003 , 15.10
- 02 Vervaldatum  
17.01.2013
- 03 Naam van de deposant  
HL Display AB
- 04 Adres (straat en nummer) van de deposant  
Horisontvägen 26
- 05 Postcode, plaats en land van de deposant  
SE-128 34 Skarpnäck,  
Zweden
- 06 Naam en adres van de gemachtigde of vermelding van het correspondentie-adres van de deposant  
Exter Polak & Charlouis B.V.  
Sir Winston Churchillaan 295 A  
2288 DC Rijswijk  
Nederland.
- 08 Afbeelding van de tekening of het model  
ZIE AFBEELDING(EN)
- 11 Vermelding van het voortbrengsel gevolgd door de aanduiding van de klasse(n) en onderklasse(n)  
Labelhouder (kl 20-02, 03).
- 13 Recht van voorrang als bedoeld in artikel 4 van het verdrag van Parijs tot bescherming van de Industriële Eigendom  
Zweden, dd. 12 08 2002, nr. SE 02-1184, HL Display AB.
- 14 Vermelding van de naam van de werkelijke ontwerper van de tekening  
WALLSTÉN Pernilla
- 18 Dagtekening van de aanvraag van de vernieuwing  
07.12.2007

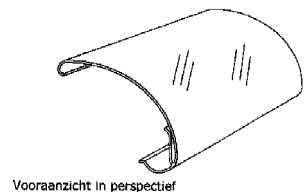

## Zijaanzicht

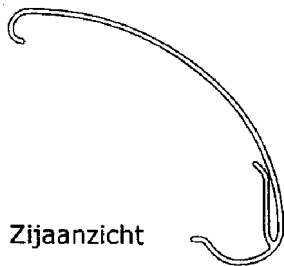
01 Numéro d'enregistrement  
**35604-01**

Numéro, date et heure du dépôt  
80375-01 26.02.2003 , 15.25

02 Date d'échéance  
26.02.2013

03 Nom du déposant  
LAVINIA SELECCION S.A.

04 Adresse (rue et numéro) du déposant  
C/Jose Ortega y Gasset 16

05 Code postal, localité et pays du déposant  
28006 Madrid,  
Espagne

06 Nom et adresse du mandataire ou indication  
de l'adresse postale du déposant  
Office Kirkpatrick S.A.  
32, Avenue Wolfers  
B-1310 La Hulpe  
Belgique.

08 Reproduction du dessin ou modèle  
VOIR REPRODUCTION(S)

11 Indication du produit suivi de la (des)  
classe(s) et de la (des) sous-classe(s)  
Présentoir pour bouteilles (cl 20-02).

13 Droit de priorité visé à l'article 4 de la Con-  
vention de Paris pour la protection de la Pro-  
priété Industrielle  
France, le 20 09 2002, no. 025642,  
LAVINIA SELECCION.

18 Date de réception de la requête du renouvel-  
lement  
10.12.2007

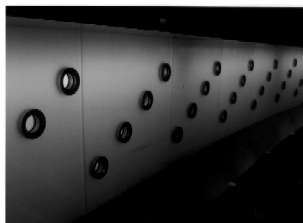
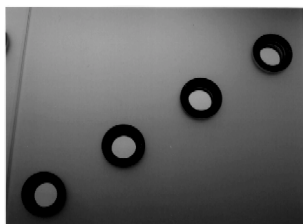
01 Numéro d'enregistrement  
**35604-02**

Numéro, date et heure du dépôt  
80375-02 26.02.2003 , 15.25

02 Date d'échéance  
26.02.2013

03 Nom du déposant  
LAVINIA SELECCION S.A.

04 Adresse (rue et numéro) du déposant  
C/Jose Ortega y Gasset 16

05 Code postal, localité et pays du déposant  
28006 Madrid,  
Espagne

06 Nom et adresse du mandataire ou indication  
de l'adresse postale du déposant  
Office Kirkpatrick S.A.  
32, Avenue Wolfers  
B-1310 La Hulpe  
Belgique.

08 Reproduction du dessin ou modèle  
VOIR REPRODUCTION(S)

11 Indication du produit suivi de la (des)  
classe(s) et de la (des) sous-classe(s)  
Présentoir pour bouteilles (cl 20-02).

13 Droit de priorité visé à l'article 4 de la Con-  
vention de Paris pour la protection de la Pro-  
priété Industrielle  
France, le 20 09 2002, no. 025642,  
LAVINIA SELECCION.

18 Date de réception de la requête du renouvel-  
lement  
10.12.2007

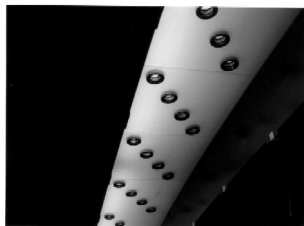
01 Numéro d'enregistrement  
**35604-03**

Numéro, date et heure du dépôt  
80375-03 26.02.2003 , 15.25

02 Date d'échéance  
26.02.2013

03 Nom du déposant  
LAVINIA SELECCION S.A.

04 Adresse (rue et numéro) du déposant  
C/Jose Ortega y Gasset 16

05 Code postal, localité et pays du déposant  
28006 Madrid,  
Espagne

06 Nom et adresse du mandataire ou indication  
de l'adresse postale du déposant  
Office Kirkpatrick S.A.  
32, Avenue Wolfers  
B-1310 La Hulpe  
Belgique.

08 Reproduction du dessin ou modèle  
VOIR REPRODUCTION(S)

11 Indication du produit suivi de la (des)  
classe(s) et de la (des) sous-classe(s)  
Présentoir pour bouteilles (cl 20-02).

13 Droit de priorité visé à l'article 4 de la Con-  
vention de Paris pour la protection de la Pro-  
priété Industrielle

France, le 20 09 2002, no. 025642,  
LAVINIA SELECCION.

18 Date de réception de la requête du renouvel-  
lement  
10.12.2007

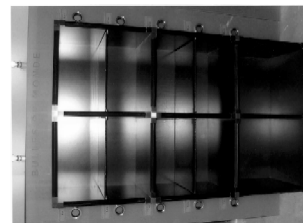
01 Inschrijvingsnummer  
**35692-00**

Nummer en dagtekening (dag en uur) van het  
depot  
80526-00 07.05.2003 , 24.00

02 Vervaldatum  
07.05.2013

03 Naam van de deposant  
Itho Images B.V.

04 Adres (straat en nummer) van de deposant  
Admiraal de Ruyterstraat 2

05 Postcode, plaats en land van de deposant  
3115 HB Schiedam,  
Nederland

06 Naam en adres van de gemachtigde of ver-  
melding van het correspondentie-adres van  
de deposant  
Shield Mark B.V.  
Overschiestraat 61  
1062 XD Amsterdam  
Nederland.

08 Afbeelding van de tekening of het model  
ZIE AFBEELDING(EN)

11 Vermelding van het voortbrengsel gevolgd  
door de aanduiding van de klasse(n) en  
onderklasse(n)  
Dakventilator (kl 23-04).

18 Dagtekening van de aanvraag van de ver-  
nieuwing  
05.12.2007

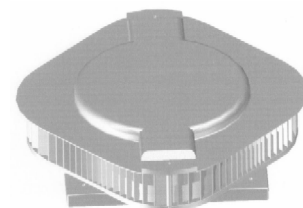
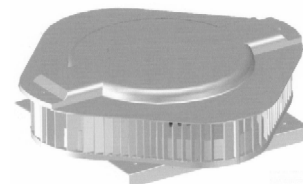



- 01 *Inschrijvingsnummer*  
**35999-01**  
*Nummer en dagtekening (dag en uur) van het depot*  
80602-01 22.05.2003 , 10.00
- 02 *Vervaldatum*  
22.05.2013
- 03 *Naam van de deposant*  
NOORD-AMSTERDAMSE  
MACHINEFABRIEK HOLDING B.V.
- 04 *Adres (straat en nummer) van de deposant*  
Asterweg 16
- 05 *Postcode, plaats en land van de deposant*  
1031 HN Amsterdam,  
Nederland
- 06 *Naam en adres van de gemachtigde of vermelding van het correspondentie-adres van de deposant*  
Octrooibureau LIOC  
Postbus 13363  
3507 LJ Utrecht  
Nederland.
- 08 *Afbeelding van de tekening of het model*  
ZIE AFBEELDING(EN)
- 11 *Vermelding van het voortbrengsel gevolgd door de aanduiding van de klasse(n) en onderklasse(n)*  
Container (kl 9-09).
- 12 *Beschrijving van de kenmerkende eigenschappen van het nieuwe uiterlijk van het voortbrengsel; in voorkomend geval, vermelding van de onderdelen van de tekening of het model waarop de kleuren betrekking hebben*  
Vooraanzicht van container, met aan de zijkant boven en beneden aansluitingen, en aan de bovenzijde omvattende een deksel met openingen omgeven door opstaande wanden met daarin kleppen.
- 14 *Vermelding van de naam van de werkelijke ontwerper van de tekening*  
LAARMAN Rudolph Evert
- 18 *Dagtekening van de aanvraag van de vernieuwing*  
05.12.2007

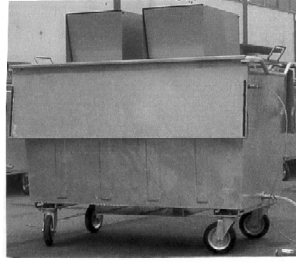

- 01 *Inschrijvingsnummer*  
**35999-02**  
*Nummer en dagtekening (dag en uur) van het depot*  
80602-02 22.05.2003 , 10.00
- 02 *Vervaldatum*  
22.05.2013
- 03 *Naam van de deposant*  
NOORD-AMSTERDAMSE  
MACHINEFABRIEK HOLDING B.V.
- 04 *Adres (straat en nummer) van de deposant*  
Asterweg 16
- 05 *Postcode, plaats en land van de deposant*  
1031 HN Amsterdam,  
Nederland
- 06 *Naam en adres van de gemachtigde of vermelding van het correspondentie-adres van de deposant*  
Octrooibureau LIOC  
Postbus 13363  
3507 LJ Utrecht  
Nederland.
- 08 *Afbeelding van de tekening of het model*  
ZIE AFBEELDING(EN)
- 11 *Vermelding van het voortbrengsel gevolgd door de aanduiding van de klasse(n) en onderklasse(n)*  
Container (kl 9-09).
- 12 *Beschrijving van de kenmerkende eigenschappen van het nieuwe uiterlijk van het voortbrengsel; in voorkomend geval, vermelding van de onderdelen van de tekening of het model waarop de kleuren betrekking hebben*  
Schuin vooraanzicht van container.
- 14 *Vermelding van de naam van de werkelijke ontwerper van de tekening*  
LAARMAN Rudolph Evert
- 18 *Dagtekening van de aanvraag van de vernieuwing*  
05.12.2007



- 01 *Inschrijvingsnummer*  
**35999-03**  
*Nummer en dagtekening (dag en uur) van het depot*  
80602-03 22.05.2003 , 10.00
- 02 *Vervaldatum*  
22.05.2013
- 03 *Naam van de deposant*  
NOORD-AMSTERDAMSE  
MACHINEFABRIEK HOLDING B.V.
- 04 *Adres (straat en nummer) van de deposant*  
Asterweg 16
- 05 *Postcode, plaats en land van de deposant*  
1031 HN Amsterdam,  
Nederland
- 06 *Naam en adres van de gemachtigde of vermelding van het correspondentie-adres van de deposant*  
Octrooibureau LIOC  
Postbus 13363  
3507 LJ Utrecht  
Nederland.
- 08 *Afbeelding van de tekening of het model*  
ZIE AFBEELDING(EN)
- 11 *Vermelding van het voortbrengsel gevolgd door de aanduiding van de klasse(n) en onderklasse(n)*  
Containerdeksel (kl 9-09).
- 12 *Beschrijving van de kenmerkende eigenschappen van het nieuwe uiterlijk van het voortbrengsel; in voorkomend geval, vermelding van de onderdelen van de tekening of het model waarop de kleuren betrekking hebben*  
Vooraanzicht van detail van deksel met openingen omgeven door opstaande wanden met daarin links een opening in gesloten en rechts in open toestand.
- 14 *Vermelding van de naam van de werkelijke ontwerper van de tekening*  
LAARMAN Rudolph Evert
- 18 *Dagtekening van de aanvraag van de vernieuwing*  
05.12.2007

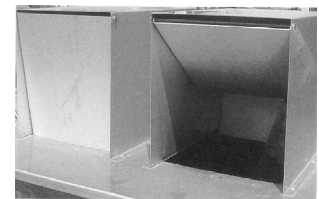

#@mmp 3594



## Rubriek VIII Rubrique VIII

*Beneluxdepots waarbij wijzigingen van de inschrijving van de tekening of het model in het register werden aangetekend (regel 3.1 van het Uitvoeringsreglement).*

*Dépôts Benelux auprès desquels sont enregistrées au registre des modifications de l'enregistrement du dessin ou modèle (règle 3.1 du Règlement d'exécution).*

- 01 Overdrachten
  - 02 Licenties
  - 03 Pandrechten
  - 04 Beslagleggingen
  - 05 Doorhalen van licenties, pand, beslag
  - 06 Adreswijzigingen (houder)
  - 07 Naamswijzigingen (houder)
  - 08
    - a Wijzigingen van correspondentie-adres
    - b Aanstelling of wijziging van gemachtigde
    - c Naams- en adreswijzigingen van gemachtigde
    - d Naams- of adreswijzigingen van gemachtigde
  - 09 Naams- en adreswijzigingen (houder)
  - 10 Verbeteringen van schrijffouten
  - 11 Overige verbeteringen
- N.B - De na de tekst van een wijziging voorkomende aanduiding betreft een interne codering.
- Indien na de datum van aantekening de aanduidingen (1), (2), enz. voorkomen betekent dit dat bij de registraties gelijktijdig meerdere wijzigingen zijn aangetekend. Tevens geven deze aanduidingen de volgorde der wijzigingen aan.

- 01 Cessions
  - 02 Licences
  - 03 Droits de gage
  - 04 Saisies
  - 05 Radiation de licences, gages, saisies
  - 06 Changement d'adresse (titulaire)
  - 07 Changement de nom (titulaire)
  - 08
    - a Changements d'adresse de correspondance
    - b Institution ou changement de mandataire
    - c Changements de nom et d'adresse du mandataire
    - d Changements de nom ou d'adresse du mandataire
  - 09 Changement de nom et d'adresse (titulaire)
  - 10 Corrections d'erreurs de plume
  - 11 Autre rectifications
- N.B - L'indication qui pourrait figurer après le texte d'une modification est un code interne.
- Si les indications (1), (2), etc. devaient figurer après la date de notification, cela signifie qu'il y a plusieurs modifications qui sont notifiées simultanément. Ces indications font également apparaître le rang des modifications.

# 1 OVERDRACHTEN CESSIONS

## 30055-03

*Overgegaan aan:*

Simon Horn Limited  
1 Pinnacle House - Old Oak Cammon  
Lane  
London NW10 6DX,  
Groot-Brittannië

00032-001;

Aangetekend: 09.08.2007

## 32972-00

*Overgegaan aan:*

BARNDOOR B.V.  
Tankval 5  
2408 ZC Alphen a/d Rijn,  
Nederland

00038-001;

Aangetekend: 30.08.2007

## 33401-00

*Overgegaan aan:*

H.L.M. Willemsen Beheer B.V.  
Nachtegaalslaantje 2  
7039 CN Stokkum,  
Nederland

00042-001;

Aangetekend: 24.09.2007

## 27548-00, 28929-00

*Overgegaan aan:*

ORIENTAL DIAMOND INC.  
4-10, 1-Chome Kyobashi  
Chuo-Ku, Tokyo,  
Japan

00046-002;

Aangetekend: 15.10.2007

## 17347-01

*Overgegaan aan:*

Brabantia Nederland BV  
Leenderweg 180

5555 CJ VALKENSWAARD  
Nederland

00048-001;

Aangetekend: 03.10.2007

## 35937-01/35937-02

*Overgegaan aan:*

Citadel Enterprises B.V.  
Soestdijkerstraatweg 62  
1213 XE Hilversum,  
Nederland

00051-002;

Aangetekend: 14.11.2007

## 35290-00

*Overgegaan aan:*

M&R Food Manufacturing BV  
Kerkstraat 20  
5331 CE Kerckdriel,  
Nederland

00052-001;

Aangetekend: 04.12.2007

# 6 ADRESWIJZIGINGEN CHANGEMENTS D'ADRESSE

## 18251-01/18251-02

*Adres gewijzigd in:*

Witveldweg 28 a  
5951 AV Belfeld,

20045-002;

Aangetekend: 06.12.2007

## 30486-00

*Adres gewijzigd in:*

Hogehilweg 6  
1101 CC Amsterdam-Zuidoost,

20046-001;

Aangetekend: 04.12.2007

## 35377-01/35377-02

*Adres gewijzigd in:*

Moergestelseweg 34 B  
5062 JW Oosterwijk,

20047-002;

Aangetekend: 12.12.2007

## 35441-01/35441-02

*Adres gewijzigd in:*

Delftsestraat 33  
3013 AE Rotterdam,

20048-002;

Aangetekend: 17.12.2007

## 37169-00

*Adres gewijzigd in:*

Keltelmeer 25  
2993 PC Barendrecht,

20049-001;

Aangetekend: 05.12.2007

## 35037-01/35037-02



Adres gewijzigd in:

7 Albemarle Street  
London W1S 4HQ,

20050-002;

Aangetekend: 27.12.2007

**8b**  
**AANSTELLING OF WIJ-  
ZIGING VAN  
GEMACHTIGDE  
INSTITUTION OU CHAN-  
GEMENT DE MANDA-  
TAIRE**

*Institution ou changement de mandataire:*

Dennemeyer & Associates SA  
55 rue des Bruyères  
L-1274 Howald  
Luxembourg.

41184-001;

Enregistré: 19.10.2007

**35393-00**

*Institution ou changement de mandataire:*

OFFICE PARETTE (FRED MAES)  
Avenue Gabrielle Petit 2  
B-7940 Brugelette  
Belgique.

41188-001;

Enregistré: 19.10.2007

**30715-01/30715-03, 33041-00, 34133-  
01/34133-02**

*Aanstelling of wijziging van gemachtigde:*

Novagraaf Nederland B.V.  
Hogehilweg 3  
1101 CA Amsterdam-Zuidoost  
Nederland.

41095-006;

Aangetekend: 16.06.2007

**29369-00**

*Institution ou changement de mandataire:*

Office Hanssens S.p.r.l.  
40, square Marie-Louise, Boîte 19  
B-1000 Bruxelles  
Belgique.

41196-001;

Enregistré: 15.11.2007

**35396-01**

*Institution ou changement de mandataire:*

Bureau Gevers S.A.  
Holidaystraat 5  
B-1831 Diegem  
Belgique.

41181-001;

Enregistré: 02.10.2007

**29969-00**

*Aanstelling of wijziging van gemachtigde:*

Merkenbureau Knijff & Partners B.V.  
Leeuwenveldseweg 12  
1382 LX Weesp  
Nederland.

41201-001;

Aangetekend: 26.11.2007

**35502-01/35502-02**

*Institution ou changement de mandataire:*

OFFICE PARETTE (FRED MAES)  
Avenue Gabrielle Petit 2  
B-7940 Brugelette  
Belgique.

41182-002;

Enregistré: 16.10.2007

**23775-00**

*Aanstelling of wijziging van gemachtigde:*

K.O.B. N.V.  
Kennedy park 31c  
B-8500 Kortrijk  
België.

41202-001;

Aangetekend: 28.11.2007

**35271-01/35271-02**

*Institution ou changement de mandataire:*

OFFICE PARETTE (FRED MAES)  
Avenue Gabrielle Petit 2  
B-7940 Brugelette  
Belgique.

41183-002;

Enregistré: 19.10.2007

**24219-00**

*Institution ou changement de mandataire:*

Bureau Gevers S.A.  
Holidaystraat 5  
B-1831 Diegem  
Belgique.

**35164-00**

41203-001;

Enregistré: 06.12.2007

**35594-01/35594-09**

*Institution ou changement de mandataire:*  
OFFICE PARETTE (FRED MAES)  
Avenue Gabrielle Petit 2  
B-7940 Brugelette  
Belgique.

41204-009;

Enregistré: 14.12.2007

**35580-00**

*Institution ou changement de mandataire:*  
OFFICE PARETTE (FRED MAES)  
Avenue Gabrielle Petit 2  
B-7940 Brugelette  
Belgique.

41206-001;

Enregistré: 14.12.2007

**35509-01/35509-02**

*Institution ou changement de mandataire:*  
OFFICE PARETTE (FRED MAES)  
Avenue Gabrielle Petit 2  
B-7940 Brugelette  
Belgique.

41207-002;

Enregistré: 14.12.2007

**35538-01/35538-08**

*Institution ou changement de mandataire:*  
OFFICE PARETTE (FRED MAES)  
Avenue Gabrielle Petit 2  
B-7940 Brugelette  
Belgique.

41208-008;

Enregistré: 14.12.2007

**35118-01/35118-02, 35231-01/35231-02**

*Institution ou changement de mandataire:*  
OFFICE PARETTE (FRED MAES)  
Avenue Gabrielle Petit 2  
B-7940 Brugelette  
Belgique.

41215-004;

Enregistré: 14.12.2007

**29263-00**

*Institution ou changement de mandataire:*  
Bureau Gevers S.A.  
Holidaystraat 5  
B-1831 Diegem  
Belgique.

41219-001;

Enregistré: 19.12.2007

**29259-01/29259-04**

*Institution ou changement de mandataire:*  
Bureau Gevers S.A.  
Holidaystraat 5  
B-1831 Diegem  
Belgique.

41220-004;

Enregistré: 19.12.2007

**8d**

**NAAMS- OF ADRESWIJ-  
ZIGING VAN  
GEMACHTIGDE  
CHANGEMENTS DE  
NOM OU D'ADRESSE  
DU MANDATAIRE**

**34994-01/34994-04, 35094-00, 35340-00, 35360-00, 35424-00, 35426-01/35426-03, 35879-00, 36027-00**

*Naam of adres van de gemachtigde gewijzigd in:*

49008-013;

Aangetekend: 02.11.2007

**29470-01, 30623-02, 35416-00, 35440-01/35440-02**

*Naam of adres van de gemachtigde gewijzigd in:*

49009-005;

Aangetekend: 19.12.2007

**9**  
**NAAMS- EN ADRESWIJ-**  
**ZIGINGEN**  
**CHANGEMENTS DE**  
**NOM ET D'ADRESSE**

---

**17522-01/17522-03**

*Naam en adres gewijzigd in:*  
 Koninklijke Ahrend N.V.  
 Laarderhoogtweg 12  
 1101 EA Amsterdam,

60007-003;

Aangetekend: 25.10.2007

---

**35216-00**

*Changement de nom et d'adresse en:*  
 NV ERES-SAPOLI,  
 naamloze vennootschap  
 Tulpenstraat 6  
 9810 Eke,

60009-001;

Enregistré: 25.10.2007

---

**19989-00**

*Changement de nom et d'adresse en:*  
 Coloplast Medical Limited  
 Peterborough Business Park  
 Peterborough, Cambs. PE2 6FX,

60010-001;

Enregistré: 27.11.2007

---

**11**  
**OVERIGE VERBETERIN-**  
**GEN**  
**AUTRES RECTIFICA-**  
**TIONS**

---

**37342-00**

*Naam van de ontwerper verbeterd in:*

MOZES Marieke

80001-001;

Aangetekend: 08.01.2008

---

**37273-02**

*Vermelding van het voortbrengsel verbeterd in:*

Slobkous (kl 2-04).

80014-001;

Aangetekend: 24.12.2007

---

#@mmp 254





## Rubriek XIII Rubrique XIII

*Internationale inschrijvingen waarbij zijn aangetekend: (regel 3.2, lid 3 van het Uitvoeringsreglement).*

- a Nietigverklaring;
- b Vervallen verklaring;
- c Licentieverlening;
- d Pandrecht;
- e Beslaglegging;
- f Doorhaling der licentieverlening, pand, beslag.

*Enregistrements internationaux auprès desquels sont enregistrés: (règle 3.2, alinéa 3 du Règlement d'exécution).*

- a Des décisions d'annulation;
- b Des décisions d'extinction;
- c Des licences;
- d Gages;
- e Saisies;
- f Des radiations de licence, gages, saisies.



**13c**  
LICENTIEVERLENING  
LICENCES

---

**064783**

*Licentie verleend aan:*

MAXFURN B.V.  
Koperslagerstraat 11  
5405 BS Uden,  
Nederland

16002-001;

Aangetekend: 19.11.2007

---



## Index:

## Gemachtigden Mandataires

---

### A

---

Alain Vander Haeghen  
rue de l'Aurore 15  
1050 Bruxelles  
Belgique.

.....33

Algemeen Octrooi- en Merkenbureau  
John F. Kennedylaan 2  
5612 AB Eindhoven  
Nederland.

..... 29, 51, 52

---

### B

---

Bleukx Consultancy BVBA  
Rijksweg 237  
B-3650 Dilsen-Stokkem  
België.

.....14

Bureau Gevers N.V.  
Holidaystraat 5  
B-1831 Diegem

België.

..... 29, 30, 43, 45, 46, 47, 53, 63

Bureau Gevers S.A.  
Holidaystraat 5  
B-1831 Diegem  
Belgique.

.....30, 36, 41, 42, 43, 49, 50, 54, 73, 74

---

### C

---

CABINET BEDE S.A.  
Boulevard General Wahis 15  
1030 Brussel  
België.

.....63, 64

Considine Den Haag BV  
Badhuisweg 177  
2597 JP Den Haag

Nederland.

.....60

CRIEL Stephane  
Zuidstationstraat 34-36  
9000 Gent  
België.

.....52

---

### D

---

De Merkplaats bv  
Postbus 10737  
1001 ES Amsterdam  
Nederland.

.....21

Denmeyer & Associates SA  
55 rue des Bruyères  
L-1274 Howald  
Luxembourg.

.....44, 73

---

### E

---

Elzas Noordzij B.V.  
De Lairessestraat 159

1075 HK Amsterdam  
Nederland.



.....54	2288 DC Rijswijk Nederland.	.....64, 65, 66, 67, 68
Exter Polak & Charlouis B.V. Sir Winston Churchilllaan 295 A		

---

## F

---

Freshfields Bruckhaus Deringer Strawinskylaan 10 1077 XZ Amsterdam Nederland.	Freshfields Bruckhaus Deringer Strawinskylaan 10 1077 XZ Amsterdam Pays-Bas.	.....34
.....35, 49, 50		

---

## H

---

Haagsch Octrooibureau Breitnerlaan 146 2596 HG 's-Gravenhage Nederland.	Hjalmar Gerrit Arie Bakker Fijkensakker 8 5311 GS Gameren Nederland.	.....15
.....37		

---

## J

---

Jeroen L.M. Winters Hofsinel 98 6834 GN Arnhem	Nederland.	.....17
--	------------	---------

---

## K

---

K.O.B. N.V. Kennedypark 31c B-8500 Kortrijk	België.	.....34, 73
---	---------	-------------

---

## M

---

M. Liberton Vuurkruiserslaan 34 2920 Kalmthout België.	Nederland.	.....73
.....12	Mr I.G.G. Veen, Assum Delft Advocaten Storkstraat 22 3833 LB Leusden Nederland.	.....18
Merkenbureau Bouma B.V. Postbus 30177 3001 DD Rotterdam Nederland.	mr. N.H.A. van Duuren van de Clercq Advocaten.Notaris.Belastingadviseurs Hoge Rijndijk 306 2301 EB Leiden Nederland.	.....15, 16
.....21, 58, 59		
Merkenbureau Knijff & Partners B.V. Leeuwenveldseweg 12 1382 LX Weesp		



---

## N

---

<b>Novagraaf Nederland B.V.</b> Hogehilweg 3 1101 CA Amsterdam-Zuidoost	Nederland. .....61, 73
---	---------------------------

---

## O

---

<b>Octrooibureau Arnold &amp; Siedsma</b> Sweelinckplein 1 2517 GK 's-Gravenhage Nederland. ..... 39, 48, 60	<b>Office Hanssens S.p.r.l.</b> 40, square Marie-Louise, Boîte 19 B-1000 Bruxelles Belgique. ..... 73
<b>Octrooibureau LIOC</b> Postbus 13363 3507 LJ Utrecht Nederland. .....70	<b>Office Kirkpatrick S.A.</b> 32, Avenue Wolfers B-1310 La Hulpe Belgique. ..... 69
<b>Octrooibureau Vriesendorp &amp; Gaade B.V.</b> Dr. Kuiperstraat 6 2514 BB 's-Gravenhage Nederland. .....55, 61	<b>OFFICE PARETTE (FRED MAES)</b> Avenue Gabrielle Petit 2 B-7940 Brugelette België. ..... 31, 32, 35, 43
<b>Office Ernest T. FREYLINGER S.A.</b> 234 route d'Arlon L-8010 Strassen Luxembourg. .....44	<b>OFFICE PARETTE (FRED MAES)</b> Avenue Gabrielle Petit 2 B-7940 Brugelette Belgique. ..... 37, 38, 73, 74

---

## P

---

<b>PRONOVEM MARKS SA</b> Avenue Josse Goffinlaan 158 B-1082 Bruxelles Belgique. .....28	<b>PRONOVEM MARKS SA</b> Spoorwegstraat 20 B-8200 Brugge Belgique. .....57, 58
---	--

---

## S

---

<b>Shield Mark B.V.</b> Overschiestraat 61 1062 XD Amsterdam	Nederland. ..... 59, 62, 69
--	--------------------------------

---

## T

---

<b>TMARK CONSEILS</b> 31 rue Tronchet 75008 Paris	France. ..... 36
---	---------------------

---

V

---

**VEREENIGDE**  
Johan de Wittlaan 7  
2517 JR Den Haag

**Nederland.**  
.....40, 41, 48, 53, 55, 56, 57, 66, 67



## Index:

## Deposanten Déposants

---

3 October Vereeniging .....15, 16

---

### A

---

Alexis Auke Lemstra .....	16	A.S.B.L. THEATRE DE TOONE .....	33
ALPHATRONICS NV .....	49	AstraZeneca AB .....	54
Aquaberg B.V. ....	18		

---

### B

---

BADGER METER, INC., Wisconsin corporation .....	38	13	
BASSANI TICINO S.p.A. ....	28	Black & Decker Inc. ....	29
Beckman Instruments, Inc., een corporatie opgericht en bestaande onder de wetten van de Staat Californië .....	29	Brandconcern BV .....	19
Bel Leerdammer B.V. ....	61	Buffalo Boots GmbH .....	63, 64
BETAFENCE NV .....	34	B.V. Kunststoffenindustrie Attema .....	54
Bickery Food Group BV, Stichtse Kade 46, 1243 HW 's-Graveland		B.V. Meubelindustrie Het Anker .....	21

---

### C

---

CANON KABUSHIKI KAISHA .....37, 38

---

### D

---

Dart Industries Inc., Delaware corporation .....	30, 36, 41, 42, 43	Derk Frans Thijs h.o.d.n. Thijs Industrial Designs .....	45
DeLaval Holding AB .....	66, 67	DHONDT Paul .....	55
DELBENDE Jean-Marie .....	12	Diana van Ewijk .....	12

---

### E

---

Ecolab Inc., Delaware corporation .....	30	Ezee Whip Ice-cream Limited .....	43
Elke Elisabeth Haubenreisser .....	63		
Erwin Jans Hendriks Hilbrands .....	21		

---





---

## M

---

Maria Fortes .....	20	Mars U.K. Limited .....	50
Mark Eker .....	13	Mars UK Limited .....	34
Mars G.B. Unlimited .....	34, 35		

---

## N

---

NOORD-AMSTERDAMSE MACHINEFABRIEK HOLDING B.V. 70	N.V. Masterfoods S.A. ....	49
--	----------------------------	----

---

## O

---

ODIN BV .....	17
---------------	----

---

## P

---

PAZZAIA Serge .....	26	Post Office Limited .....	35
---------------------	----	---------------------------	----

---

## R

---

Reckitt Benckiser N.V. ....	35	Ricoh Printing Systems, Ltd. ....	37
Richard Jowan Gramser, De Rijngracht 39 I, 1056 XR Amsterdam 21		Rinus van Zweden .....	18

---

## S

---

S.A. Etablissements Gabriel Boudier .....	36	Smurfit Munksjö Packaging AB .....	56, 57
SALCICCIA NEVIO .....	12	Sony Ericsson Mobile Communications AB .....	53
SANTA & COLE EDICIONES DE DISEÑO, S.A. ....	44	Sparkle Systems Holding N.V. ....	58, 59
S.C. Johnson & Son, Inc., Wisconsin corporation .....	55	Stichting "WILMER" .....	33
Shop-Vac Corporation, New Jersey corporation .....	31, 32	SUNNY DELIGHT BEVERAGES EUROPE SARL .....	50
SIAM SOPHON CP Ltd, vennootschap naar Thais recht .....	52	Superior Modular Products Incorporated, Delaware corporation 48	

---

## T

---

TE BRAKE Jan h.o.d.n. Te Brake Handelsonderneming .....	39	THE COCA-COLA COMPANY, Delaware corporation .....	44
TECMATE INTERNATIONAL S.A./N.V. ....	57, 58		

---

V

---

VDL Bova B.V. ....48

---

W

---

WILLEMS Jan .....13

WOBMA Lucy .....17



## Index:

## Klassen en onderklassen Classes et sous-classes

---

### 01

---

01-01 .....	44	01-06 .....	34
01-03 .....	61		

---

### 02

---

02-01 .....	12, 39	02-04 .....	63, 64
02-02 .....	19	02-07 .....	12, 18

---

### 04

---

04-02 .....	49
-------------	----

---

### 05

---

05-05 .....	43	05-06 .....	43, 63
-------------	----	-------------	--------

---

### 06

---

06-01 .....	13, 14, 17, 20, 21, 45, 60, 61, 62	06-05 .....	13, 14, 61
06-03 .....	13, 14, 59, 61	06-09 .....	17
06-04 .....	49	06-13 .....	17

---

### 07

---

07-01 .....	36, 41, 44
07-03 .....	43
07-04 .....	30, 42
07-06 .....	42
07-07 .....	30, 36, 41
07-99 .....	30, 42



---

## 08

---

08-03 .....	18, 29, 43	08-10 .....	21
08-07 .....	62	08-99 .....	34
08-08 .....	13, 54		

---



---

## 09

---

09-01 .....	14, 36, 50, 56, 57, 59, 62	09-07 .....	62
09-03 .....	13, 17, 18, 44, 56, 57, 58, 61, 63	09-09 .....	70
09-05 .....	13, 49, 61	09-99 .....	58

---



---

## 10

---

10-04 .....	38	10-07 .....	38
10-05 .....	45, 46, 47		

---



---

## 11

---

11-02 .....	13
-------------	----

---



---

## 12

---

12-06 .....	22	12-11 .....	19, 45
12-08 .....	48		

---



---

## 13

---

13-01 .....	16	13-03 .....	28, 48, 57, 58, 64, 65, 66
13-02 .....	57, 58		

---



---

## 14

---

14-01 .....	51, 52, 53	14-03 .....	12, 53
14-02 .....	12, 37, 38		



---

# 16

---

16-03 .....37, 38

---

# 18

---

18-01 .....37

18-03 ..... 15, 16, 50

18-02 .....37, 38

---

# 19

---

19-02 .....35

19-08 ..... 33

19-04 .....17

19-99 ..... 35

---

# 20

---

20-02 .....49, 67, 68, 69

20-03 ..... 12, 49, 63, 67, 68

---

# 21

---

21-01 .....20, 26

---

# 23

---

23-01 .....18, 29

23-03 ..... 17

23-02 .....18

23-04 .....31, 32, 33, 55, 69

---

# 24

---

24-01 .....55

24-04 .....53, 54

24-03 .....33

---

# 25

---

25-01 .....40, 41, 54, 55

25-03 .....13, 21

25-02 ..... 13, 15, 16, 34, 54, 66, 67

25-99 ..... 15

---

# 26

---

26-05 .....20, 44

---

# 29

---

29-01 .....52

---

# 30

---

30-02 .....66, 67      30-99 .....35

30-04 .....34

---

# 31

---

31-00 .....42



## Index:

## Produits

### A

Aliments pour animaux. ....34  
 Appareils de télécommunication et de télécommande sans fil, amplificateurs-radios. ....12, 53  
 Appareils d'enregistrement ou de reproduction de sons ou d'images. .... 51, 52, 53  
 Appareils et installations fixes pour médecins, hopitaux ou laboratoires. ....55  
 Appareils et ustensiles, mus manuellement, pour préparer la nourriture ou les boissons. ....30, 42  
 Appareils pour le traitement de l'information. .... 12, 37, 38

Appareils pour photocopier ou agrandir. ....37, 38  
 Articles de bureau. .... 35  
 Articles de pansement, de bandage et de soins médicaux. 53, 54  
 Automobiles, autobus et camions. ....48  
 Autres imprimés. .... 33  
 Autres instruments, appareils et dispositifs de mesure. .... 38  
 Autres récipients de ménage. .... 30, 36, 41  
 Autres ustensiles de table. ....42

### B

Bibelots, ornements de table, de dessus de cheminée ou de mur, vases et pots à fleurs. .... 13  
 Boîtes, cadrans, aiguilles et autres pièces et accessoires d'instruments de mesure, de contrôle ou de signalisation. 38  
 Boîtes, caisses, conteneurs, boîtes à conserves. 13, 17, 18, 44, 56, 57, 58, 61, 63

Boulangerie, biscuits, pâtisserie, pâtes et autres produits à base de céréales, chocolats, confiserie, glaces. ....44  
 Bouteilles, flacons, pots, bonbonnes, recipients munis d'un système à pression. ....14, 36, 50, 56, 57, 59, 62  
 Brosses et pinces de toilette, brosses pour vêtements et brosses à chaussures. ....49

### C

Caractères et signes typographiques. .... 15, 16, 50  
 Chaussures, bas et chaussettes. ....63, 64  
 Couteaux de table, fourchettes, cuillers. ....43

Couvertures, linge de maison et de table. .... 17  
 Cycles et motocycles. ....19, 45

### D

Dispositifs de verrouillage ou de fermeture. ....62  
 Dispositifs et équipements contre le feu. ....52

Divers. .... 15, 30, 34, 35, 42, 58

### E

Enclos, cages, niches et abris analogues. ....66, 67

Equipements pour le chauffage. .... 17



---

## F

---

Feuilles de matière artificielle ou naturelle. ....43, 63	laitiers. ....61
Fromages, beurre et succédanés du beurre, autres produits	

---



---

## G

---

Générateurs et moteurs. ....16
--------------------------------

---



---

## I

---

Installations pour la distribution de fluides. ....18, 29	Instruments, appareils et dispositifs de contrôle, de sécurité ou d'essai. .... 45, 46, 47
Installations sanitaires. ....18	

---



---

## J

---

Jeux et jouets. ....20, 26
----------------------------

---



---

## L

---

Lampes, lampadaires, lustres, appliques murales ou de plafond, abat-jour, réflecteurs, lampes pour projecteurs de photographie ou de cinématographie. ....20, 44	Livres, cahiers et objets d'aspect extérieur semblable. ....17
--	--

---



---

## M

---

Machines à écrire ou à calculer. ....37	28, 48, 57, 58, 64, 65, 66
Machines et appareils pour préparer la nourriture ou les boissons, non compris dans d'autres classes. ....42	Matériel d'exposition ou de vente. ....49, 67, 68, 69
Machines pour l'impression. ....37, 38	Mercerie et accessoires d'habillement. ....12, 18
Maisons, garages et autres constructions. ....13, 21	Meubles combinés. .... 13, 14, 61
Matelas et coussins. ....17	Meubles de rangement. ....49
Matériaux de construction. ....40, 41, 54, 55	Moyens de fermeture et accessoires. ....62
Matériel de distribution ou de commande d'énergie électrique.	Moyens de fixation, de soutien ou de montage, non compris dans d'autres classes. ....13, 54

---



---

## N

---

Navires et bateaux. ....22
----------------------------

---

## O

---

Outils et instruments tranchants. .... 18, 29, 43

---

## P

---

Parties de construction préfabriquées ou préassemblées. 13, 15,  
16, 34, 54, 66, 67

Poubelles et conteneurs pour ordures et leurs supports. ....70

Prothèses. ....33

---

## R

---

Râteliers à bicyclettes. ....21

---

## S

---

Sacs, sachets, tubes et capsules. .... 13, 49, 61

Sellerie. ....34

Sièges. .... 13, 14, 17, 20, 21, 45, 60, 61, 62

Signes indicateurs, dispositifs publicitaires. ...12, 49, 63, 67, 68

Sous-vêtements, lingerie, corsets, soutiens-gorge, vêtements de  
nuit. ....12, 39

---

## T

---

Tables et meubles semblables. .... 13, 14, 59, 61

Tissus et étoffes. ....43

Transformateurs, redresseurs, piles et accumulateurs. ...57, 58

---

## V

---

Vaisselle et verrerie. .... 36, 41, 44

Ventilation et conditionnement d'air. ....31, 32, 33, 55, 69

Vêtements. ....19





## Index:

## Producten

### A

Ander drukwerk. ....	33	Apparaten en toestellen, handmatig bediend, om voedsel en dranken te bereiden. ....	30, 42
Ander huishoudgerei. ....	30, 36, 41	Auto's, bussen en vrachtwagens. ....	48
Ander tafelgerei. ....	42		
Andere meetinstrumenten, -apparaten en -toestellen. ....	38		

### B

Bakkerswaren, biscuits, banketwaren, deegwaren en andere graanproducten, chocolade, suikerwaren, ijs. ....	44	Boeken,chriften en voorwerpen met eenzelfde uiterlijk. ...	17
Bladeren uit kunststof of uit natuurlijke stof. ....	43, 63	Bouwmaterialen. ....	40, 41, 54, 55
Boekdrukletters en -tekens. ....	15, 16, 50	Brandbeveiligingsmateriaal en -uitrusting. ....	52

### C

Controle-, veiligheids- of testinstrumenten, -apparaten en - toestellen. ....	45, 46, 47
--	------------

### D

Dekens, huis- en tafellinnen. ....	17	56, 57, 58, 61, 63	
Diversen. ....	15, 30, 34, 35, 42, 58	Drukmachines. ....	37, 38
Dozen, kisten, containers, conservenblikken. ....	13, 17, 18, 44,		

### F

Fietsrekken. ....	21
Flessen, flacons, potten, mand- en buikflessen, recipiënten, uitgerust met een druksysteem. ....	14, 36, 50, 56, 57, 59, 62



---

## G

---

Garen en band en kledingaccessoires. .... 12, 18	Gelijkvormige tafels en meubelen. .... 13, 14, 59, 61
Gecombineerde meubelen. .... 13, 14, 61	Generatoren en motoren. .... 16

---

## H

---

Hechtings-, steun- of montagemiddelen, voor zover niet begrepen in andere klassen. .... 13, 54	Huizen, garages en andere constructies. .... 13, 21
--	---

---

## I

---

Installaties voor het verdelen van vloeistoffen. .... 18, 29
--

---

## K

---

Kantoorbenodigdheden. .... 35	Kledingstukken. .... 19
Kasten, wijzerplaten, wijzers en andere onderdelen en accessoires van meet-, controle- of seininstrumenten. .... 38	Kopieer- of vergrootapparaten. .... 37, 38
Kazen, boter en botersurrogaten, andere zuivelproducten. . 61	

---

## L

---

Lampen, schemerlampen, luchters, wand- of plafondverlichting, lampenkappen, reflectoren, lampen voor foto- of	filmprojectoren. .... 20, 44
---	------------------------------

---

## M

---

Machines en toestellen om voedsel of dranken te bereiden, voor zover niet begrepen in andere klassen. .... 42	48, 57, 58, 64, 65, 66
Materiaal voor verdeling of levering van elektrische energie. 28,	Matrassen en kussens. .... 17

---

## O

---

Omheiningen, kooien, hokken en soortgelijke beschutting. 66, 67	39
Ondergoed, lingerie, korsetten, bustehouders, nachtkleding. 12,	Opbergmeubelen. .... 49



---

## P

---

Prefab- of montagebouwonderdelen. 13, 15, 16, 34, 54, 66,  
67

Prothesen. .... 33

---

## R

---

Rijwielen en motorfietsen. .... 19, 45

---

## S

---

Sanitaire installaties. .... 18

Schepen en boten. .... 22

Schoeisel, kousen en sokken. .... 63, 64

Schrijf- of rekenmachines. .... 37

Sluitwerk en accessoires. .... 62

Snijgereedschap en -instrumenten. .... 18, 29, 43

Snuisterijen, tafel- schoorsteen- of wandversierselen,  
bloemenvazen en bloempotten. .... 13

Spellen en speelgoederen. .... 20, 26

Stoelen. .... 13, 14, 17, 20, 21, 45, 60, 61, 62

---

## T

---

Tafelmessen, vorken, lepels. .... 43

Telecommunicatietoestellen en op afstand bediende draadloze  
toestellen, geluidsversterkers. .... 12, 53

Toestellen voor het opnemen of het weergeven van geluid of  
beeld. .... 51, 52, 53

Toestellen voor informatieverwerking. .... 12, 37, 38

Tolietborstels en -penselen, kledingborstels en schoenborstels.  
49

Transformatoren, gelijkrichters, batterijen en accumulatoren. .  
57, 58

---

## U

---

Uitstal- of verkoopmateriaal. .... 49, 67, 68, 69

---

## V

---

Vaat- en glaswerk. .... 36, 41, 44

Vaste apparaten en installaties voor artsen, ziekenhuizen of  
laboratoria. .... 55

Ventilatie en airconditioning. .... 31, 32, 33, 55, 69

Verbandmiddelen, zwachtels en middelen voor medische  
verzorging. .... 53, 54

Vergrendel- of sluitwerk. .... 62

Verwarmingsinstallaties. .... 17

Voedingsmiddelen voor dieren. .... 34

Vuilnisbakken en vuilniscontainers en dragers. .... 70

---

## W

---

Weefsels en stoffen. ....43      Wegwijzers, reclamemateriaal. ....12, 49, 63, 67, 68

---

## Z

---

Zadelmakerswaren. ....34      Zakken, zakjes, tubes en capsules. ....13, 49, 61