Benelux-Modellenblad Recueil des Dessins ou Modèles Benelux

Inhoudsopgave Table des matières

Inhoudsopgave	
Table des matières	i
Inhoud van de rubrieken	
Contenu des rubriques	3
Rubriek I	
Rubrique I	7
Rubriek II	
Rubrique II	23
Rubriek III	
Rubrique III	25
Rubriek VII	
Rubrique VII	27
Rubriek VIII	
Rubrique VIII	41
OVERDRACHTEN	
CESSIONS.....	42
PANDRECHTEN	
DROITS DE GAGE.....	42
ADRESWIJZIGINGEN	
CHANGEMENTS D'ADRESSE	43
AANSTELLING of WIJZIGING VAN GEMACHTIGDE	
INSTITUTION ou CHANGEMENT DE MANDATAIRE	43
NAAMS- EN ADRESWIJZIGINGEN	
CHANGEMENTS DE NOM ET D'ADRESSE.....	44
Index: Gemachtigden	
Mandataires	45
Index: Deposanten	
Déposants	47
Index: Klassen en onderklassen	
Classes et sous-classes	51
Index: Producten	55
Index: Produits	59



Inhoud van de rubrieken Contenu des rubriques

Rubriek I

Beneluxdepots ingeschreven overeenkomstig artikel 3.11 van het Benelux-verdrag inzake de intellectuele eigendom.

Volgorde van publicatie (voorafgegaan door codering):

- 01 Volgnummer van de inschrijving alsmede nummer en dagtekening (dag, uur en minuut) van het depot, datum van inschrijving;
- 02 Datum waarop de geldigheidsduur van de inschrijving verstrijkt;
- 03 Naam van de deposant;
- 04 Adres (straat);
- 05 Plaats en land;
- 06 In voorkomend geval, naam en adres van de gemachtigde of, in voorkomend geval, vermelding van het correspondentie-adres van de deposant;
- 08 Afbeelding(en) van de tekening of het model;
- 09 In voorkomend geval, vermelding van de kleur(en);
- 10 in voorkomend geval, nadere omschrijving van de onder code 09 genoemde kleur(en);
- 11 Vermelding van het voortbrengsel alsmede klasse(n) en onderklasse(n) aanduiding;
- 12 In voorkomend geval, vermelding van de kenmerkende eigenschappen van de tekening of het model;
- 13 In voorkomend geval, vermelding van het recht van voorrang als bedoeld in artikel 4 van het Verdrag van Parijs tot bescherming van de Industriële Eigendom;
- 14 In voorkomend geval, vermelding van de naam van de werkelijke ontwerper van de tekening of het model.

Rubriek II

Beneluxdepots ingeschreven overeenkomstig artikel 3.11 van het Benelux-verdrag inzake de intellectuele eigendom waarvan door de deposant opschorting van de publicatie van de inschrijving is gevraagd (artikel 3.12 van het Benelux-verdrag inzake de intellectuele eigendom).

Volgorde van publicatie (voorafgegaan door codering):

- 01 Volgnummer van de inschrijving, datum van inschrijving;
- 15 Vermelding van de termijn waarvoor opschorting van de publicatie werd gevraagd.

Rubriek III

Beneluxdepots ingeschreven overeenkomstig artikel 3.11 van het Benelux-verdrag inzake de intellectuele eigendom waarvan door de deposant opschorting van de publicatie van de inschrijving werd gevraagd.

Volgorde van publicatie (voorafgegaan door codering):

- 01 Volgnummer van de inschrijving alsmede nummer en dagtekening (dag, uur en minuut) van het depot, datum van inschrijving;
- 02 Datum waarop de geldigheidsduur van de inschrijving verstrijkt;
- 03 Naam van de deposant;
- 04 Adres (straat);
- 05 Plaats en land;
- 06 In voorkomend geval, naam en adres van de gemachtigde of, in voorkomend geval, vermelding van het correspondentie-adres van de deposant;
- 08 Afbeelding(en) van de tekening of het model;
- 09 In voorkomend geval, vermelding van de kleur(en);
- 10 in voorkomend geval, nadere omschrijving van de onder code 09 genoemde kleur(en);
- 11 Vermelding van het voortbrengsel alsmede klasse(n) en onderklasse(n) aanduiding;
- 12 In voorkomend geval, vermelding van de kenmerkende eigenschappen van de tekening of het model;
- 13 In voorkomend geval, vermelding van het recht van voorrang als bedoeld in artikel 4 van het Verdrag van Parijs tot bescherming van de Industriële Eigendom;
- 14 In voorkomend geval, vermelding van de naam van de werkelijke ontwerper van de tekening of het model;
- 15 Vermelding van de termijn waarvoor opschorting van de publicatie werd gevraagd.

Rubrique I

Dépôts Benelux enregistrés conformément aux dispositions de l'article 3.11 de la Convention Benelux en matière de propriété intellectuelle.

Ordre de la publication (précédé d'un code):

- 01 Numéro d'ordre de l'enregistrement ainsi que le numéro et la date (jour, heure et minute) du dépôt, la date d'enregistrement;
- 02 Date d'échéance de la durée de protection de l'enregistrement;
- 03 Nom du déposant;
- 04 Adresse (rue);
- 05 Localité et pays;
- 06 Le cas échéant, le nom et l'adresse du mandataire ou, le cas échéant, l'indication de l'adresse postale du déposant;
- 08 Reproduction(s) du dessin ou du modèle;
- 09 Le cas échéant, l'indication de la (des) couleur(s);
- 10 Le cas échéant, la description de la (des) couleur(s) mentionnée(s) au code 09;
- 11 Indication du produit ainsi que l'indication de la (des) classe(s) et de la (des) sous-classe(s);
- 12 Le cas échéant, l'indication des éléments caractéristiques du dessin ou du modèle;
- 13 Le cas échéant, l'indication du droit de priorité tel que visé à l'article 4 de la Convention de Paris pour la protection de la Propriété Industrielle;
- 14 Le cas échéant, l'indication du nom du véritable créateur du dessin ou du modèle.

Rubrique II

Dépôts Benelux enregistrés conformément aux dispositions de l'article 3.11 de la Convention Benelux en matière de propriété intellectuelle pour lesquels le déposant a demandé l'ajournement de la publication de l'enregistrement (article 3.12 de la Convention Benelux en matière de propriété intellectuelle).

Ordre de la publication (précédé d'un code):

- 01 Numéro d'ordre de l'enregistrement, la date d'enregistrement;
- 15 Indication de la période d'ajournement de la publication.

Rubrique III

Dépôts Benelux enregistrés conformément aux dispositions de l'article 3.11 de la Convention Benelux en matière de propriété intellectuelle pour lesquels le déposant avait demandé l'ajournement de la publication.

Ordre de la publication (précédé d'un code):

- 01 Numéro d'ordre de l'enregistrement ainsi que le numéro et la date (jour, heure et minute) du dépôt, la date d'enregistrement;
- 02 Date d'échéance de la durée de protection de l'enregistrement;
- 03 Nom du déposant;
- 04 Adresse (rue);
- 05 Localité et pays;
- 06 Le cas échéant, le nom et l'adresse du mandataire ou, le cas échéant, l'indication de l'adresse postale du déposant;
- 08 Reproduction(s) du dessin ou du modèle;
- 09 Le cas échéant, l'indication de la (des) couleur(s);
- 10 Le cas échéant, la description de la (des) couleur(s) mentionnée(s) au code 09;
- 11 Indication du produit ainsi que l'indication de la (des) classe(s) et de la (des) sous-classe(s);
- 12 Le cas échéant, l'indication des éléments caractéristiques du dessin ou du modèle;
- 13 Le cas échéant, l'indication du droit de priorité tel que visé à l'article 4 de la Convention de Paris pour la protection de la Propriété Industrielle;
- 14 Le cas échéant, l'indication du nom du véritable créateur du dessin ou du modèle;
- 15 Indication de la période d'ajournement de la publication.



Rubriek IV

Beneluxdepots ingeschreven overeenkomstig artikel 3.13 van het Benelux-verdrag inzake de intellectuele eigendom werd opgeschort (in strijd met de goede zeden of de openbare orde van één der Beneluxlanden).

Rubriek V

Beneluxdepots ingeschreven overeenkomstig artikel 3.11 van het Benelux-verdrag inzake de intellectuele eigendom waarvan de publicatie overeenkomstig artikel 3.13 van het Benelux-verdrag inzake de intellectuele eigendom werd opgeschort.

Volgorde van publicatie (voorafgegaan door codering):

- 01 Volgnummer van de inschrijving alsmede nummer en dagtekening (dag, uur en minuut) van het depot, datum van inschrijving;
- 02 Datum waarop de geldigheidsduur van de inschrijving verstrijkt;
- 03 Naam van de deposant;
- 04 Adres (straat);
- 05 Plaats en land;
- 06 In voorkomend geval, naam en adres van de gemachtigde of, in voorkomend geval, vermelding van het correspondentie-adres van de deposant;
- 08 Afbeelding(en) van de tekening of het model;
- 09 In voorkomend geval, vermelding van de kleur(en);
- 10 in voorkomend geval, nadere omschrijving van de onder code 09 genoemde kleur(en);
- 11 Vermelding van het voortbrengsel alsmede klasse(n) en onderklasse(n) aanduiding;
- 12 In voorkomend geval, vermelding van de kenmerkende eigenschappen van de tekening of het model;
- 13 In voorkomend geval, vermelding van het recht van voorrang als bedoeld in artikel 4 van het Verdrag van Parijs tot bescherming van de Industriële Eigendom;
- 14 In voorkomend geval, vermelding van de naam van de werkelijke ontwerper van de tekening of het model.

Rubriek VI

Beneluxdepots ingeschreven overeenkomstig artikel 3.11 van het Benelux-verdrag inzake de intellectuele eigendom waarvan een tweede publicatie is verricht (artikel 3.11, lid 3 van het Benelux-verdrag inzake de intellectuele eigendom).

Volgorde van publicatie (voorafgegaan door codering):

- 01 Volgnummer van de inschrijving alsmede nummer en dagtekening (dag, uur en minuut) van het depot, datum van inschrijving;
- 02 Datum waarop de geldigheidsduur van de inschrijving verstrijkt;
- 03 Naam van de deposant;
- 04 Adres (straat);
- 05 Plaats en land;
- 06 In voorkomend geval, naam en adres van de gemachtigde of, in voorkomend geval, vermelding van het correspondentie-adres van de deposant;
- 08 Afbeelding(en) van de tekening of het model;
- 09 In voorkomend geval, vermelding van de kleur(en);
- 10 in voorkomend geval, nadere omschrijving van onder code 09 genoemde kleur(en);
- 11 Vermelding van het voortbrengsel alsmede klasse(n) en onderklasse aanduiding;
- 12 In voorkomend geval, vermelding van de kenmerkende eigenschappen van de tekening of het model;
- 13 In voorkomend geval, vermelding van het recht van voorrang als bedoeld in artikel 4 van het Verdrag van Parijs tot bescherming van de Industriële Eigendom;
- 14 In voorkomend geval, vermelding van de naam van de werkelijke ontwerper van de tekening of het model;
- 15 In voorkomend geval, vermelding van de termijn waarvoor opschorting van de publicatie werd gevraagd.

Rubriek VII

Vernieuwingen van de overeenkomstig artikel 3.11 van het Benelux-verdrag inzake de intellectuele eigendom ingeschreven Beneluxdepots (artikel 3.14 van het Benelux-verdrag inzake de intellectuele eigendom).

Volgorde van publicatie (voorafgegaan door codering):

- 01 Volgnummer van de inschrijving alsmede nummer en dagtekening (dag, uur en minuut) van het depot, datum van inschrijving;
- 02 Datum waarop de geldigheidsduur van de inschrijving verstrijkt;
- 03 Naam van de deposant;
- 04 Adres (straat);
- 05 Plaats en land;
- 06 In voorkomend geval, naam en adres van de gemachtigde of, in voorkomend geval, vermelding van het correspondentie-adres van de deposant;
- 08 Afbeelding(en) van de tekening of het model;

Rubrique IV

Dépôts Benelux pour lesquels la publication a été ajournée conformément à l'article 3.13 de la Convention Benelux en matière de propriété intellectuelle (contraire aux bonnes moeurs ou à l'ordre public d'un des pays du Benelux).

Rubrique V

Dépôts Benelux enregistrés conformément à l'article 3.11 de la Convention Benelux en matière de propriété intellectuelle pour lesquels la publication a été ajournée, conformément aux dispositions de l'article 3.13 de la Convention Benelux en matière de propriété intellectuelle.

Ordre de la publication (précédé d'un code):

- 01 Numéro d'ordre de l'enregistrement ainsi que le numéro et la date (jour, heure et minute) du dépôt, la date d'enregistrement;
- 02 Date d'échéance de la durée de protection de l'enregistrement;
- 03 Nom du déposant;
- 04 Adresse (rue);
- 05 Localité et pays;
- 06 Le cas échéant, le nom et l'adresse du mandataire ou, le cas échéant, l'indication de l'adresse postale du déposant;
- 08 Reproduction(s) du dessin ou du modèle;
- 09 Le cas échéant, l'indication de la (des) couleur(s);
- 10 Le cas échéant, la description de la (des) couleur(s) mentionnée(s) au code 09;
- 11 Indication du produit ainsi que l'indication de la (des) classe(s) et de la (des) sous-classe(s);
- 12 Le cas échéant, l'indication des éléments caractéristiques du dessin ou du modèle;
- 13 Le cas échéant, l'indication du droit de priorité tel que visé à l'article 4 de la Convention de Paris pour la protection de la Propriété Industrielle;
- 14 Le cas échéant, l'indication du nom du véritable créateur du dessin ou du modèle.

Rubrique VI

Dépôts Benelux enregistrés conformément à l'article 3.11 de la Convention Benelux en matière de propriété intellectuelle pour lesquels une nouvelle publication est faite (article 3.11, alinéa 3 de la Convention Benelux en matière de propriété intellectuelle).

Ordre de la publication (précédé d'un code):

- 01 Numéro d'ordre de l'enregistrement ainsi que le numéro et la date (jour, heure et minute) du dépôt, la date d'enregistrement;
- 02 Date d'échéance de la durée de protection de l'enregistrement;
- 03 Nom du déposant;
- 04 Adresse (rue);
- 05 Localité et pays;
- 06 Le cas échéant, le nom et l'adresse du mandataire ou, le cas échéant, l'indication de l'adresse postale du déposant;
- 08 Reproduction(s) du dessin ou du modèle;
- 09 Le cas échéant, l'indication de la (des) couleur(s);
- 10 Le cas échéant, la description de la (des) couleur(s) mentionnée(s) au code 09;
- 11 Indication du produit ainsi que l'indication de la (des) classe(s) et de la (des) sous-classe(s);
- 12 Le cas échéant, l'indication des éléments caractéristiques du dessin ou du modèle;
- 13 Le cas échéant, l'indication du droit de priorité tel que visé à l'article 4 de la Convention de Paris pour la protection de la Propriété Industrielle;
- 14 Le cas échéant, l'indication du nom du véritable créateur du dessin ou du modèle;
- 15 Le cas échéant, l'indication de la période d'ajournement de la publication.

Rubrique VII

Renouvellements de dépôts Benelux enregistrés conformément à l'article 3.11 de la Convention Benelux en matière de propriété intellectuelle (article 3.14 de la Convention Benelux en matière de propriété intellectuelle).

Ordre de la publication (précédé d'un code):

- 01 Numéro d'ordre de l'enregistrement ainsi que le numéro et la date (jour, heure et minute) du dépôt, la date d'enregistrement;
- 02 Date d'échéance de la durée de protection de l'enregistrement;
- 03 Nom du déposant;
- 04 Adresse (rue);
- 05 Localité et pays;
- 06 Le cas échéant, le nom et l'adresse du mandataire ou, le cas échéant, l'indication de l'adresse postale du déposant;

- 09 In voorkomend geval, vermelding van de kleur(en);
- 10 In voorkomend geval, nadere omschrijving van de onder code 09 genoemde kleur(en);
- 11 Vermelding van het voortbrengsel alsmede klasse(n) en onderklassen) aanduiding;
- 12 In voorkomend geval, vermelding van de kenmerkende eigenschappen van de tekening of het model;
- 13 In voorkomend geval, vermelding van het recht van voorrang als bedoeld in artikel 4 van het Verdrag van Parijs tot bescherming van de Industriële Eigendom;
- 14 In voorkomend geval, vermelding van de naam van de werkelijke ontwerper van de tekening of het model;
- 18 Datum van verzoek tot vernieuwing.

- 08 Reproduction(s) du dessin ou du modèle;
- 09 Le cas échéant, l'indication de la (des) couleur(s);
- 10 Le cas échéant, la description de la (des) couleur(s) mentionnée(s) au code 09;
- 11 Indication du produit ainsi que l'indication de la (des) classe(s) et de la (des) sous-classe(s);
- 12 Le cas échéant, l'indication des éléments caractéristiques du dessin ou du modèle;
- 13 Le cas échéant, l'indication du droit de priorité tel que visé à l'article 4 de la Convention de Paris pour la protection de la Propriété Industrielle;
- 14 Le cas échéant, l'indication du nom du véritable créateur du dessin ou du modèle;
- 18 Date de la requête de renouvellement.

Rubriek VIII

Beneluxdepots waarbij wijzigingen van de inschrijving van de tekening of het model in het register werden aangetekend (regel 3.1 van het Uitvoeringsreglement).

- 01 Overdrachten
- 02 Licenties
- 03 Pandrechten
- 04 Beslagleggingen
- 05 Doorhalen van licenties, pand, beslag
- 06 Adreswijzigingen (houder)
- 07 Naamswijzigingen (houder)
- 08 a Wijzigingen van correspondentie-adres
- b Aanstelling of wijziging van gemachtigde
- c Naams- en adreswijzigingen van gemachtigde
- d Naams- of adreswijzigingen van gemachtigde
- 09 Naams- en adreswijzigingen (houder)
- 10 Verbeteringen van schrijffouten
- 11 Overige verbeteringen

N.B.-De na de tekst van een wijziging voorkomende aanduiding betreft een interne codering.
-Indien na de datum van aantekening de aanduidingen (1), (2), enz. voorkomen betekent dit dat bij de registraties gelijktijdig meerdere wijzigingen zijn aangetekend. Tevens geven deze aanduidingen de volgorde der wijzigingen aan.

Rubriek IX

Beneluxdepots waarvan ingevolge een rechterlijke beslissing die in kracht van gewijsde is gegaan, de doorhaling van de inschrijving heeft plaatsgevonden op verzoek van de meest gereede partij (artikel 1.14 en 4.5 van het Benelux-verdrag inzake de intellectuele eigendom en regel 3.1 van het Uitvoeringsreglement).

Rubriek X

- A Beneluxdepots waarvan de vrijwillige/ambtshalve doorhaling van de inschrijving heeft plaatsgevonden (artikel 3.21 van het Benelux-verdrag inzake de intellectuele eigendom en regel 3.1 van het Uitvoeringsreglement).
Volgorde van publicatie (voorafgegaan door codering):
 - 01 Volgnummer van de inschrijving.
- B Benelux en internationale depots waarbij een verklaring van de houder of een rechtelijke beslissing als bedoeld in artikel 3.24, lid 3 van het Benelux-verdrag inzake de intellectuele eigendom is ingeschreven.
Volgorde van publicatie (voorafgegaan door codering):
 - 01 Volgnummer van de inschrijving.

Rubriek XI

Inschrijvingen van Benelux- en internationale depots waarbij een vordering tot opeising van de ontwerper werd ingeschreven (artikel 3.7 van het Benelux-verdrag inzake de intellectuele eigendom en regel 2.10, lid 1 van het Uitvoeringsreglement).

Volgorde van publicatie (voorafgegaan door codering):

- 01 Volgnummer van de inschrijving;
- 14 Naam van de ontwerper.

Rubriek XII

Inschrijvingen van Benelux- en internationale depots waarbij de in artikel 3.7 het Benelux-verdrag inzake de intellectuele eigendom genoemde inschrijving van de vordering tot opeising werd doorgehaald (regel 2.10, lid 2 van het Uitvoeringsreglement).

Volgorde van publicatie (voorafgegaan door codering):

- 01 Volgnummer van de inschrijving;
- 14 Naam van de ontwerper.

Rubrique VIII

Dépôts Benelux auprès desquels sont enregistrées au registre des modifications de l'enregistrement du dessin ou modèle (règle 3.1 du Règlement d'exécution).

- 01 Cessions
- 02 Licences
- 03 Droits de gage
- 04 Saisies
- 05 Radiation de licences, gages, saisies
- 06 Changement d'adresse (titulaire)
- 07 Changement de nom (titulaire)
- 08 a Changements d'adresse de correspondance
- b Institution ou changement de mandataire
- c Changements de nom et d'adresse du mandataire
- d Changements de nom ou d'adresse du mandataire
- 09 Changement de nom et d'adresse (titulaire)
- 10 Corrections d'erreurs de plume
- 11 Autre rectifications

N.B.-L'indication qui pourrait figurer après le texte d'une modification est un code interne.
-Si les indications (1), (2), etc. devaient figurer après la date de notification, cela signifie qu'il y a plusieurs modifications qui sont notifiées simultanément. Ces indications font également apparaître le rang des modifications.

Rubrique IX

Dépôts Benelux dont la radiation de l'enregistrement, faisant suite à une décision judiciaire coulée en force de chose jugée, a été effectuée à la demande de la partie la plus diligente (article 1.14 et 4.5 de la Convention Benelux en matière de propriété intellectuelle et la règle 3.1 du Règlement d'exécution).

Rubrique X

- A Dépôts Benelux dont la radiation volontaire/d'office de l'enregistrement a été effectuée (article 3.21 de la Convention Benelux en matière de propriété intellectuelle et la règle 3.1 du Règlement d'exécution).
Ordre de la publication (précédé d'un code):
 - 01 Numéro d'ordre de l'enregistrement.
- B Dépôts Benelux ou internationaux pour lesquels une requête de renonciation partielle ou une décision judiciaire est enregistrée, comme visée à l'article 3.24, alinéa 3 de la Convention Benelux en matière de propriété intellectuelle).
Ordre de la publication (précédé d'un code):
 - 01 Numéro d'ordre de l'enregistrement.

Rubrique XI

Enregistrements de dépôts Benelux et internationaux auprès desquels une action en revendication du créateur a été enregistrée (article 3.7 de la Convention Benelux en matière de propriété intellectuelle et règle 2.10, alinéa 1 du Règlement d'exécution).

Ordre de la publication (précédé d'un code):

- 01 Numéro d'ordre de l'enregistrement;
- 14 Nom du créateur.

Rubrique XII

Enregistrements de dépôts Benelux et internationaux auprès desquels l'enregistrement de l'action en revendication visée à l'article 3.7 été radié (règle 2.10, alinéa 2 du Règlement d'exécution).

Ordre de la publication (précédé d'un code):

- 01 Numéro d'ordre de l'enregistrement;
- 14 Nom du créateur.

Rubriek XIII

Internationale inschrijvingen waarbij zijn aangetekend:
(regel 3.2, lid 3 van het Uitvoeringsreglement)

- a Nietigverklaring;
- b Vervallen verklaring;
- c Licentieverlening;
- d Pandrecht;
- e Beslaglegging;
- f Doorhaling der licentieverlening, pand, beslag.

Rubriek XIV

Inschrijvingen van Benelux- en internationale depots waarbij de bijzondere verklaring betreffende instandhouding van een auteursrecht is aangetekend (artikel 21, lid 3 en artikel 24 van de Eenvormige Beneluxwet inzake Tekeningen of Modellen).

Niet meer van toepassing sinds december 2003.

Rubriek XV

Beneluxdepots waarvan de geldigheidsduur van de inschrijving verstreken is (artikel 3.22, sub a. van het Benelux-verdrag inzake de intellectuele eigendom).

De publicatie heeft plaats na afloop van de termijn van uitstel bedoeld in artikel 3.14, lid 3 van het Benelux-verdrag inzake de intellectuele eigendom.

Rubrique XIII

Enregistrements internationaux auprès desquels sont enregistrées:
(règle 3.2, alinéa 3 du Règlement d'exécution).

- a Des décisions d'annulation;
- b Des décisions d'extinction;
- c Des licences;
- d Gages;
- e Saisies;
- f Des radiations de licence, gages, saisies.

Rubrique XIV

Enregistrements de dépôts Benelux et internationaux auprès desquels la déclaration spéciale concernant le maintien d'un droit d'auteur est enregistrée (article 21, par. 3 et article 24 de la Loi Uniforme Benelux en matière de Dessins ou Modèles).

Plus d'application depuis décembre 2003.

Rubrique XV

Dépôts Benelux dont l'enregistrement est venu à expiration (article 3.22, sous a. de la Convention Benelux en matière de propriété intellectuelle).

La publication a eu lieu après l'écoulement du délai de grâce prévu à l'article 3.14, alinéa 3 de la Convention Benelux en matière de propriété intellectuelle.



Rubriek I

Rubrique I

Beneluxdepots ingeschreven overeenkomstig artikel 3.11 van het Benelux-verdrag inzake de intellectuele eigendom.

Dépôts Benelux enregistrés conformément aux dispositions de l'article 3.11 de la Convention Benelux en matière de propriété intellectuelle.

- 01 Volgnummer van de inschrijving alsmede nummer en dagtekening (dag, uur en minuut) van het depot, datum van inschrijving;
- 02 Datum waarop de geldigheidsduur van de inschrijving verstrijkt;
- 03 Naam van de deposant;
- 04 Adres (straat);
- 05 Plaats en land;
- 06 In voorkomend geval, naam en adres van de gemachtigde of, in voorkomend geval, vermelding van het correspondentie-adres van de deposant;
- 08 Afbeelding(en) van de tekening of het model;
- 09 In voorkomend geval, vermelding van de kleur(en);
- 10 In voorkomend geval, nadere omschrijving van de onder code 09 genoemde kleur(en);
- 11 Vermelding van het voortbrengsel alsmede klasse(n) en onderklasse(n) aanduiding;
- 12 In voorkomend geval, vermelding van de kenmerkende eigenschappen van de tekening of het model;
- 13 In voorkomend geval, vermelding van het recht van voorrang als bedoeld in artikel 4 van het Verdrag van Parijs tot bescherming van de Industriële Eigendom;
- 14 In voorkomend geval, vermelding van de naam van de werkelijke ontwerper van de tekening of het model.

- 01 Numéro d'ordre de l'enregistrement ainsi que le numéro et la date (jour, heure et minute) du dépôt, la date d'enregistrement;
- 02 Date d'échéance de la durée de protection de l'enregistrement;
- 03 Nom du déposant;
- 04 Adresse (rue);
- 05 Localité et pays;
- 06 Le cas échéant, le nom et l'adresse du mandataire ou, le cas échéant, l'indication de l'adresse postale du déposant;
- 08 Reproduction(s) du dessin ou du modèle;
- 09 Le cas échéant, l'indication de la (des) couleur(s);
- 10 Le cas échéant, la description de la (des) couleur(s) mentionnée(s) au code 09;
- 11 Indication du produit ainsi que l'indication de la (des) classe(s) et de la (des) sous-classe(s);
- 12 Le cas échéant, l'indication des éléments caractéristiques du dessin ou du modèle;
- 13 Le cas échéant, l'indication du droit de priorité tel que visé à l'article 4 de la Convention de Paris pour la protection de la Propriété Industrielle;
- 14 Le cas échéant, l'indication du nom du véritable créateur du dessin ou du modèle.



- 01 *Numéro d'enregistrement*
39319-00
Numéro, date et heure du dépôt
06982-00 09.07.2012 , 10.40
Date de l'enregistrement
07.03.2013 ,
- 02 *Date d'échéance*
09.07.2017
- 03 *Nom du déposant*
SINRJ INVEST SARL
- 04 *Adresse (rue et numéro) du déposant*
Val des Bons Malades 117
- 05 *Code postal, localité et pays du déposant*
L-2121 Luxembourg,
Grand-Duché de Luxembourg
- 08 *Reproduction du dessin ou modèle*
VOIR REPRODUCTION(S)
- 11 *Indication du produit suivi de la (des) classe(s) et de la (des) sous-classe(s)*
Dispositif de Fixation (cl 8-08).
- 14 *Indication du nom du véritable créateur du dessin ou modèle*
PIETERS Raphaël



- 01 *Inschrijvingsnummer*
39320-00
Nummer en dagtekening (dag en uur) van het depot
84434-00 11.05.2012 , 09.26
Datum inschrijving
06.03.2013 ,
- 02 *Vervaldatum*
11.05.2017
- 03 *Naam van de deposant*
Bahrije Sadiki
h.o.d.n. Cecibarisstyling;
Cecilia Diaz Lopez
h.o.d.n. CecibarisAart,
Korte kerkstraat 3,
3111 JE Schiedam
- 04 *Adres (straat en nummer) van de deposant*
Binnenrotte 100 C
- 05 *Postcode, plaats en land van de deposant*
3011 HC Rotterdam,
Nederland
- 08 *Afbeelding van de tekening of het model*
ZIE AFBEELDING(EN)
- 11 *Vermelding van het voortbrengsel gevolgd door de aanduiding van de klasse(n) en onderklasse(n)*
Tas (kl 3-01).



- 01 *Inschrijvingsnummer*
39321-00
Nummer en dagtekening (dag en uur) van het depot
84541-00 25.09.2012 , 08.00
Datum inschrijving
22.02.2013 ,
- 02 *Vervaldatum*
25.09.2017
- 03 *Naam van de deposant*
Roberto Jilles Polm
- 04 *Adres (straat en nummer) van de deposant*
Goudmos 13
- 05 *Postcode, plaats en land van de deposant*
2661 MA Bergschenhoek,
Nederland
- 08 *Afbeelding van de tekening of het model*
ZIE AFBEELDING(EN)
- 09 *Vermelding van de kleur(en)*
zwart, wit, rood
- 11 *Vermelding van het voortbrengsel gevolgd door de aanduiding van de klasse(n) en onderklasse(n)*
Signaleringsstape (kl 10-06; 19-08).
- 12 *Beschrijving van de kenmerkende eigenschappen van het nieuwe uiterlijk van het voortbrengsel; in voorkomend geval, vermelding van de onderdelen van de tekening of het model waarop de kleuren betrekking hebben*

ding van de onderdelen van de tekening of het model waarop de kleuren betrekking hebben

Rechthoekig oppervlak met de tekst pas op nat!!

- 14 *Vermelding van de naam van de werkelijke ontwerper van de tekening*
POLM Roberto J.

PAS OP NAT !!

- 01 *Inschrijvingsnummer*
39322-01
Nummer en dagtekening (dag en uur) van het depot
84552-01 24.10.2012 , 08.00
Datum inschrijving
15.02.2013 ,
- 02 *Vervaldatum*
24.10.2017
- 03 *Naam van de deposant*
Studio Ode B.V.
- 04 *Adres (straat en nummer) van de deposant*
Torenallee 28-14
- 05 *Postcode, plaats en land van de deposant*
5617 BD Eindhoven,
Nederland
- 08 *Afbeelding van de tekening of het model*
ZIE AFBEELDING(EN)
- 11 *Vermelding van het voortbrengsel gevolgd door de aanduiding van de klasse(n) en onderklasse(n)*
Ring (kl 11-01).
- 14 *Vermelding van de naam van de werkelijke ontwerper van de tekening*
DE ROOIJ Chloë

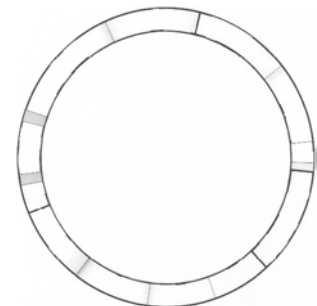

- 01 *Inschrijvingsnummer*
39322-02
Nummer en dagtekening (dag en uur) van het depot
84552-02 24.10.2012 , 08.00
Datum inschrijving
15.02.2013 ,
02 *Vervaldatum*
24.10.2017
03 *Naam van de deposant*
Studio Ode B.V.
04 *Adres (straat en nummer) van de deposant*
Torenallee 28-14
05 *Postcode, plaats en land van de deposant*
5617 BD Eindhoven,
Nederland
08 *Afbeelding van de tekening of het model*
ZIE AFBEELDING(EN)
11 *Vermelding van het voortbrengsel gevolgd door de aanduiding van de klasse(n) en onderklasse(n)*
Ring (kl 11-01).
14 *Vermelding van de naam van de werkelijke ontwerper van de tekening*
DE ROOIJ Chloë

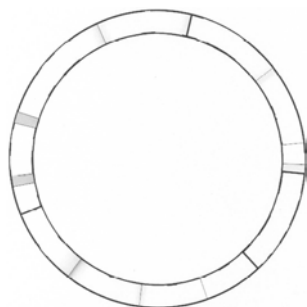

- 01 *Inschrijvingsnummer*
39323-01
Nummer en dagtekening (dag en uur) van het depot
84604-01 02.10.2012 , 08.00
Datum inschrijving
20.02.2013 ,

- 02 *Vervaldatum*
02.10.2017
03 *Naam van de deposant*
Wagenaar Martin
04 *Adres (straat en nummer) van de deposant*
Binnenhof 51
05 *Postcode, plaats en land van de deposant*
3162 WE Rhoon,
Nederland
08 *Afbeelding van de tekening of het model*
ZIE AFBEELDING(EN)
11 *Vermelding van het voortbrengsel gevolgd door de aanduiding van de klasse(n) en onderklasse(n)*
Ombouw voor vuilcontainer (kl 25-03).
14 *Vermelding van de naam van de werkelijke ontwerper van de tekening*
WAGENAAR Martin



- 01 *Inschrijvingsnummer*
39323-02
Nummer en dagtekening (dag en uur) van het depot
84604-02 02.10.2012 , 08.00
Datum inschrijving
20.02.2013 ,
02 *Vervaldatum*
02.10.2017
03 *Naam van de deposant*
Wagenaar Martin
04 *Adres (straat en nummer) van de deposant*
Binnenhof 51
05 *Postcode, plaats en land van de deposant*
3162 WE Rhoon,
Nederland
08 *Afbeelding van de tekening of het model*
ZIE AFBEELDING(EN)
11 *Vermelding van het voortbrengsel gevolgd door de aanduiding van de klasse(n) en onderklasse(n)*
Ombouw voor vuilcontainer (kl 25-03).
14 *Vermelding van de naam van de werkelijke ontwerper van de tekening*
WAGENAAR Martin

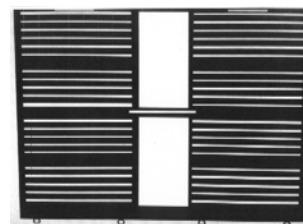

- 01 *Inschrijvingsnummer*
39323-03
Nummer en dagtekening (dag en uur) van het depot
84604-03 02.10.2012 , 08.00
Datum inschrijving
20.02.2013 ,
02 *Vervaldatum*
02.10.2017
03 *Naam van de deposant*
Wagenaar Martin
04 *Adres (straat en nummer) van de deposant*
Binnenhof 51
05 *Postcode, plaats en land van de deposant*
3162 WE Rhoon,
Nederland
08 *Afbeelding van de tekening of het model*
ZIE AFBEELDING(EN)
11 *Vermelding van het voortbrengsel gevolgd door de aanduiding van de klasse(n) en onderklasse(n)*
Ombouw voor vuilcontainer (kl 25-03).
14 *Vermelding van de naam van de werkelijke ontwerper van de tekening*
WAGENAAR Martin

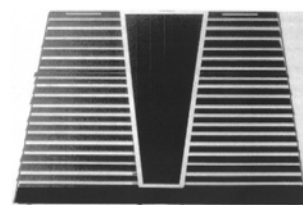

- 01 *Inschrijvingsnummer*
39324-01
Nummer en dagtekening (dag en uur) van het depot
84623-01 12.10.2012 , 08.00
Datum inschrijving
15.02.2013 ,
02 *Vervaldatum*
12.10.2017
03 *Naam van de deposant*
Stichting Siza
04 *Adres (straat en nummer) van de deposant*
Kemperbergerweg 139, Postbus 532
05 *Postcode, plaats en land van de deposant*
6800 AM Arnhem,
Nederland
08 *Afbeelding van de tekening of het model*
ZIE AFBEELDING(EN)

11 *Vermelding van het voortbrengsel gevolgd door de aanduiding van de klasse(n) en onderklasse(n)*

Stoel (kl 6-01).

14 *Vermelding van de naam van de werkelijke ontwerper van de tekening*

KOKKE Ruud-Jan



01 *Inschrijvingsnummer*
39324-02

Nummer en dagtekening (dag en uur) van het depot

84623-02 12.10.2012 , 08.00

Datum inschrijving
15.02.2013 ,

02 *Vervaldatum*
12.10.2017

03 *Naam van de deposant*
Stichting Siza

04 *Adres (straat en nummer) van de deposant*
Kemperbergerweg 139, Postbus 532

05 *Postcode, plaats en land van de deposant*
6800 AM Arnhem,
Nederland

08 *Afbeelding van de tekening of het model*
ZIE AFBEELDING(EN)

11 *Vermelding van het voortbrengsel gevolgd door de aanduiding van de klasse(n) en onderklasse(n)*

Statafel (kl 6-03).

14 *Vermelding van de naam van de werkelijke ontwerper van de tekening*

KOKKE Ruud-Jan

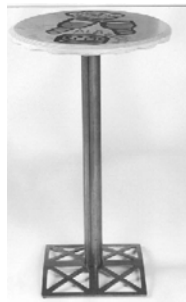

01 *Inschrijvingsnummer*
39324-03

Nummer en dagtekening (dag en uur) van het depot

84623-03 12.10.2012 , 08.00

Datum inschrijving
15.02.2013 ,

02 *Vervaldatum*
12.10.2017

03 *Naam van de deposant*
Stichting Siza

04 *Adres (straat en nummer) van de deposant*
Kemperbergerweg 139, Postbus 532

05 *Postcode, plaats en land van de deposant*
6800 AM Arnhem,
Nederland

08 *Afbeelding van de tekening of het model*
ZIE AFBEELDING(EN)

11 *Vermelding van het voortbrengsel gevolgd door de aanduiding van de klasse(n) en onderklasse(n)*

Barkruk (kl 6-01).

14 *Vermelding van de naam van de werkelijke ontwerper van de tekening*
KOKKE Ruud-Jan

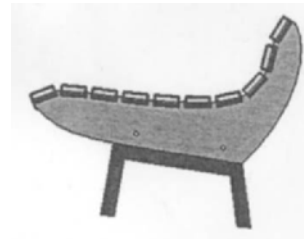

01 *Inschrijvingsnummer*
39324-04

Nummer en dagtekening (dag en uur) van het depot

84623-04 12.10.2012 , 08.00

Datum inschrijving
15.02.2013 ,

02 *Vervaldatum*
12.10.2017

03 *Naam van de deposant*
Stichting Siza

04 *Adres (straat en nummer) van de deposant*
Kemperbergerweg 139, Postbus 532

05 *Postcode, plaats en land van de deposant*
6800 AM Arnhem,
Nederland

08 *Afbeelding van de tekening of het model*
ZIE AFBEELDING(EN)

11 *Vermelding van het voortbrengsel gevolgd door de aanduiding van de klasse(n) en onderklasse(n)*

Tafel (kl 6-03).

14 *Vermelding van de naam van de werkelijke ontwerper van de tekening*
KOKKE Ruud-Jan



01 *Inschrijvingsnummer*
39324-05

Nummer en dagtekening (dag en uur) van het depot

84623-05 12.10.2012 , 08.00

Datum inschrijving
15.02.2013 ,

02 *Vervaldatum*
12.10.2017

03 *Naam van de deposant*
Stichting Siza

04 *Adres (straat en nummer) van de deposant*
Kemperbergerweg 139, Postbus 532

05 *Postcode, plaats en land van de deposant*
6800 AM Arnhem,
Nederland

- 08 *Afbeelding van de tekening of het model*
ZIE AFBEELDING(EN)
- 11 *Vermelding van het voortbrengsel gevolgd door de aanduiding van de klasse(n) en onderklasse(n)*
Tafel (kl 6-03).
- 14 *Vermelding van de naam van de werkelijke ontwerper van de tekening*
KOKKE Ruud-Jan



- 01 *Inschrijvingsnummer*
39324-06
Nummer en dagtekening (dag en uur) van het depot
84623-06 12.10.2012 , 08.00
Datum inschrijving
15.02.2013 ,
- 02 *Vervaldatum*
12.10.2017
- 03 *Naam van de deposant*
Stichting Siza
- 04 *Adres (straat en nummer) van de deposant*
Kemperbergerweg 139, Postbus 532
- 05 *Postcode, plaats en land van de deposant*
6800 AM Arnhem,
Nederland
- 08 *Afbeelding van de tekening of het model*
ZIE AFBEELDING(EN)
- 11 *Vermelding van het voortbrengsel gevolgd door de aanduiding van de klasse(n) en onderklasse(n)*
Tafel (kl 6-03).
- 14 *Vermelding van de naam van de werkelijke ontwerper van de tekening*
KOKKE Ruud-Jan



- 01 *Inschrijvingsnummer*
39324-07
Nummer en dagtekening (dag en uur) van het depot
84623-07 12.10.2012 , 08.00
Datum inschrijving
15.02.2013 ,

- 02 *Vervaldatum*
12.10.2017
- 03 *Naam van de deposant*
Stichting Siza
- 04 *Adres (straat en nummer) van de deposant*
Kemperbergerweg 139, Postbus 532
- 05 *Postcode, plaats en land van de deposant*
6800 AM Arnhem,
Nederland
- 08 *Afbeelding van de tekening of het model*
ZIE AFBEELDING(EN)
- 11 *Vermelding van het voortbrengsel gevolgd door de aanduiding van de klasse(n) en onderklasse(n)*
Dienblad (kl 7-99).
- 14 *Vermelding van de naam van de werkelijke ontwerper van de tekening*
KOKKE Ruud-Jan

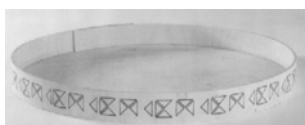

- 01 *Inschrijvingsnummer*
39324-08
Nummer en dagtekening (dag en uur) van het depot
84623-08 12.10.2012 , 08.00
Datum inschrijving
15.02.2013 ,
- 02 *Vervaldatum*
12.10.2017
- 03 *Naam van de deposant*
Stichting Siza
- 04 *Adres (straat en nummer) van de deposant*
Kemperbergerweg 139, Postbus 532
- 05 *Postcode, plaats en land van de deposant*
6800 AM Arnhem,
Nederland
- 08 *Afbeelding van de tekening of het model*
ZIE AFBEELDING(EN)
- 11 *Vermelding van het voortbrengsel gevolgd door de aanduiding van de klasse(n) en onderklasse(n)*
Tafellamp (kl 26-05).
- 14 *Vermelding van de naam van de werkelijke ontwerper van de tekening*
KOKKE Ruud-Jan

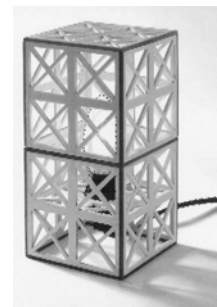

- 01 *Inschrijvingsnummer*
39324-09
Nummer en dagtekening (dag en uur) van het depot
84623-09 12.10.2012 , 08.00
Datum inschrijving
15.02.2013 ,
- 02 *Vervaldatum*
12.10.2017
- 03 *Naam van de deposant*
Stichting Siza
- 04 *Adres (straat en nummer) van de deposant*
Kemperbergerweg 139, Postbus 532
- 05 *Postcode, plaats en land van de deposant*
6800 AM Arnhem,
Nederland
- 08 *Afbeelding van de tekening of het model*
ZIE AFBEELDING(EN)
- 11 *Vermelding van het voortbrengsel gevolgd door de aanduiding van de klasse(n) en onderklasse(n)*
Waxinelichthouder (kl 11-02; 26-01).
- 14 *Vermelding van de naam van de werkelijke ontwerper van de tekening*
KOKKE Ruud-Jan

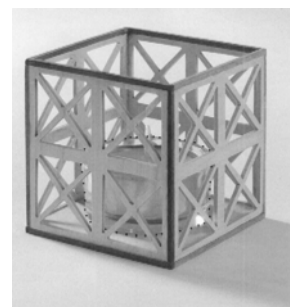

- 01 *Inschrijvingsnummer*
39324-10
Nummer en dagtekening (dag en uur) van het depot
84623-10 12.10.2012 , 08.00
Datum inschrijving
15.02.2013 ,
- 02 *Vervaldatum*
12.10.2017
- 03 *Naam van de deposant*
Stichting Siza
- 04 *Adres (straat en nummer) van de deposant*
Kemperbergerweg 139, Postbus 532

- 05 *Postcode, plaats en land van de deposant*
6800 AM Arnhem,
Nederland
- 08 *Afbeelding van de tekening of het model*
ZIE AFBEELDING(EN)
- 11 *Vermelding van het voortbrengsel gevolgd door de aanduiding van de klasse(n) en onderklasse(n)*
Hanglamp (Kl 26-05).
- 14 *Vermelding van de naam van de werkelijke ontwerper van de tekening*
KOKKE Ruud-Jan

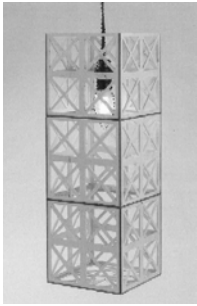

- 01 *Inschrijvingsnummer*
39324-11
- Nummer en dagtekening (dag en uur) van het depot*
84623-11 12.10.2012 , 08.00
- Datum inschrijving*
15.02.2013 ,
- 02 *Vervaldatum*
12.10.2017
- 03 *Naam van de deposant*
Stichting Siza
- 04 *Adres (straat en nummer) van de deposant*
Kemperbergerweg 139, Postbus 532
- 05 *Postcode, plaats en land van de deposant*
6800 AM Arnhem,
Nederland
- 08 *Afbeelding van de tekening of het model*
ZIE AFBEELDING(EN)
- 11 *Vermelding van het voortbrengsel gevolgd door de aanduiding van de klasse(n) en onderklasse(n)*
Peper en zoutstel (kl 7-06).
- 14 *Vermelding van de naam van de werkelijke ontwerper van de tekening*
KOKKE Ruud-Jan



- 01 *Inschrijvingsnummer*
39325-00

- Nummer en dagtekening (dag en uur) van het depot*
84627-00 18.10.2012 , 15.37
- Datum inschrijving*
07.03.2013 ,
- 02 *Vervaldatum*
18.10.2017
- 03 *Naam van de deposant*
Reewoud Trading BV
- 04 *Adres (straat en nummer) van de deposant*
Laan van Westenenk 56
- 05 *Postcode, plaats en land van de deposant*
7336 AZ Apeldoorn,
Nederland
- 06 *Naam en adres van de gemachtigde of vermelding van het correspondentie-adres van de deposant*
Landmark B.V.
Drentsestraat 4
3812 EH Amersfoort
Nederland.
- 08 *Afbeelding van de tekening of het model*
ZIE AFBEELDING(EN)
- 09 *Vermelding van de kleur(en)*
rood, geel, wit, grijs, zwart, blauw
- 11 *Vermelding van het voortbrengsel gevolgd door de aanduiding van de klasse(n) en onderklasse(n)*
Aansluitkast (kl 13-03).
- 12 *Beschrijving van de kenmerkende eigenschappen van het nieuwe uiterlijk van het voortbrengsel; in voorkomend geval, vermelding van de onderdelen van de tekening of het model waarop de kleuren betrekking hebben*
Het nieuwe uiterlijk van het model bestaat namelijk in het bijzonder door een vierkante klepje aan de voorkant en aan de onderkant door een sluitingsklikker.



- 01 *Inschrijvingsnummer*
39326-01
- Nummer en dagtekening (dag en uur) van het depot*
84633-01 29.11.2012 , 08.00
- Datum inschrijving*
25.02.2013 ,
- 02 *Vervaldatum*
29.11.2017
- 03 *Naam van de deposant*
Marcel Willems
h.o.d.n. Willems Ergonomisch Advies
- 04 *Adres (straat en nummer) van de deposant*
J. Sinthenstraat 43
- 05 *Postcode, plaats en land van de deposant*
7412 EC Deventer,
Nederland
- 08 *Afbeelding van de tekening of het model*
ZIE AFBEELDING(EN)
- 11 *Vermelding van het voortbrengsel gevolgd door de aanduiding van de klasse(n) en onderklasse(n)*
Golfclubsteun (kl 21-02).
- 14 *Vermelding van de naam van de werkelijke ontwerper van de tekening*
WILLEMS Marcel



- 01 *Inschrijvingsnummer*
39326-02
- Nummer en dagtekening (dag en uur) van het depot*
84633-02 29.11.2012 , 08.00
- Datum inschrijving*
25.02.2013 ,
- 02 *Vervaldatum*
29.11.2017
- 03 *Naam van de deposant*
Marcel Willems
h.o.d.n. Willems Ergonomisch Advies
- 04 *Adres (straat en nummer) van de deposant*
J. Sinthenstraat 43
- 05 *Postcode, plaats en land van de deposant*
7412 EC Deventer,
Nederland
- 08 *Afbeelding van de tekening of het model*
ZIE AFBEELDING(EN)
- 11 *Vermelding van het voortbrengsel gevolgd door de aanduiding van de klasse(n) en onderklasse(n)*
Golfclubsteun (kl 21-02).
- 14 *Vermelding van de naam van de werkelijke ontwerper van de tekening*
WILLEMS Marcel



01 *Inschrijvingsnummer*
39327-00

Nummer en dagtekening (dag en uur) van het depot

84639-00 26.10.2012 , 08.00

Datum inschrijving

19.02.2013 ,

02 *Vervaldatum*

26.10.2017

03 *Naam van de deposant*

UNIVERSAL TRADE SERVICE B.V.

04 *Adres (straat en nummer) van de deposant*

Flevolaan 58 A, Postbus 83

05 *Postcode, plaats en land van de deposant*

1383 AB Weesp,
Nederland

08 *Afbeelding van de tekening of het model*

ZIE AFBEELDING(EN)

11 *Vermelding van het voortbrengsel gevolgd door de aanduiding van de klasse(n) en onderklasse(n)*

Ritstrekkerslot (kl 2-07; 8-07).

12 *Beschrijving van de kenmerkende eigenschappen van het nieuwe uiterlijk van het voortbrengsel; in voorkomend geval, vermelding van de onderdelen van de tekening of het model waarop de kleuren betrekking hebben*

Fig. 1: toont het ritstrekkerslot bestaande uit de twee onderdelen; een ritstrekker (figuur 2) met aan de bovenzijde een verbindingslus voor een ritsschuiver; de ritstrekker heeft in het midden een ronde uitsparing waarin het vrouwelijk gedeelte van een klikslot in aangebracht; aan de bovenzijde van het klikslot is een dunne verbinding naar de ritstrekker zichtbaar; fig. 3: toont het mannelijk deel van het klikslot met uitstulpingen, op een ronde basis.

14 *Vermelding van de naam van de werkelijke ontwerper van de tekening*
KINGMA Fokke R.

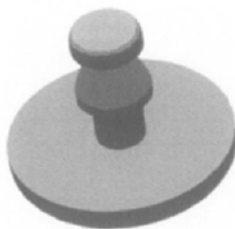
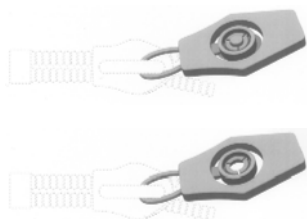

01 *Inschrijvingsnummer*
39328-00

Nummer en dagtekening (dag en uur) van het depot

84645-00 26.10.2012 , 08.00

Datum inschrijving

25.02.2013 ,

02 *Vervaldatum*

26.10.2017

03 *Naam van de deposant*

Hans Charles Mozer

04 *Adres (straat en nummer) van de deposant*

Bontekoestraat 40 h

05 *Postcode, plaats en land van de deposant*

1013 RC Amsterdam,
Nederland

08 *Afbeelding van de tekening of het model*

ZIE AFBEELDING(EN)

11 *Vermelding van het voortbrengsel gevolgd door de aanduiding van de klasse(n) en onderklasse(n)*

Stropdas (kl 2-05).

14 *Vermelding van de naam van de werkelijke ontwerper van de tekening*
MOZER Hans C.



01 *Inschrijvingsnummer*
39329-01

Nummer en dagtekening (dag en uur) van het depot

84654-01 12.11.2012 , 08.00

Datum inschrijving

15.02.2013 ,

02 *Vervaldatum*

12.11.2017

03 *Naam van de deposant*

JB Diesch BV

04 *Adres (straat en nummer) van de deposant*

Aagtekerkseweg 2

05 *Postcode, plaats en land van de deposant*

4356 RJ Oostkapelle,
Nederland

08 *Afbeelding van de tekening of het model*

ZIE AFBEELDING(EN)

09 *Vermelding van de kleur(en)*

blauw, donkerblauw; PMS 2985

11 *Vermelding van het voortbrengsel gevolgd door de aanduiding van de klasse(n) en onderklasse(n)*

Oppervlakte patroon (decoratie motief) (kl 5-06; 19-08; 32-00).

12 *Beschrijving van de kenmerkende eigenschappen van het nieuwe uiterlijk van het voortbrengsel; in voorkomend geval, vermelding van de onderdelen van de tekening of het model waarop de kleuren betrekking hebben*

Ontwerp en motief van dik (vet) gedrukte kruisjes die schuin afgebeeld zijn en verbonden worden door verticale en horizontale lijntjes met een knopje, waarbij deze dunne lijntjes de vette kruisjes in het hart raken; de vet afgebeelde kruisjes hebben aan het uiteinde van de 4 kruisjes ieder een oogje/stipje.

14 *Vermelding van de naam van de werkelijke ontwerper van de tekening*
LEENDERT Jacobus J.

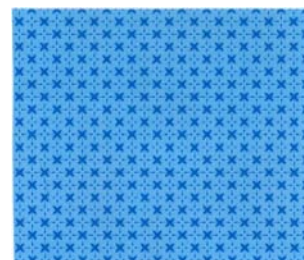

01 *Inschrijvingsnummer***39329-02***Nummer en dagtekening (dag en uur) van het depot*

84654-02 12.11.2012 , 08.00

Datum inschrijving

15.02.2013 ,

02 *Vervaldatum*

12.11.2017

03 *Naam van de deposant*

JB Diesch BV

04 *Adres (straat en nummer) van de deposant*

Aagtekerkseweg 2

05 *Postcode, plaats en land van de deposant*4356 RJ Oostkapelle,
Nederland08 *Afbeelding van de tekening of het model*

ZIE AFBEELDING(EN)

09 *Vermelding van de kleur(en)*

lichtblauw, wit; PMS 286

11 *Vermelding van het voortbrengsel gevolgd door de aanduiding van de klasse(n) en onderklasse(n)*Oppervlakte patroon (decoratie motief)
(kl 5-06; 19-08; 32-00).12 *Beschrijving van de kenmerkende eigenschappen van het nieuwe uiterlijk van het voortbrengsel; in voorkomend geval, vermelding van de onderdelen van de tekening of het model waarop de kleuren betrekking hebben*

Ontwerp en motief van dik (vet) gedrukte kruisjes die schuin afgebeeld zijn en verbonden worden door verticale en horizontale lijntjes met een knopje, waarbij deze dunne lijntjes de vette kruisjes in het hart raken; de vet afgebeelde kruisjes hebben aan het uiteinde van de 4 kruisjes ieder een oogje/stipje.

14 *Vermelding van de naam van de werkelijke ontwerper van de tekening*

LEENDERT Jacobus J.

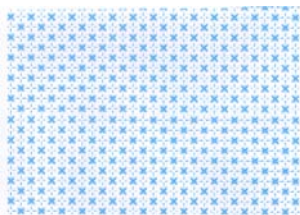
01 *Inschrijvingsnummer***39330-00***Nummer en dagtekening (dag en uur) van het depot*

84655-00 13.11.2012 , 08.00

Datum inschrijving

15.02.2013 ,

02 *Vervaldatum*

13.11.2017

03 *Naam van de deposant*René Singels
h.o.d.n. SiRe Trends & Lifestyle04 *Adres (straat en nummer) van de deposant*

Houtdraaierwei 17

05 *Postcode, plaats en land van de deposant*5551 RD Valkenswaard,
Nederland08 *Afbeelding van de tekening of het model*

ZIE AFBEELDING(EN)

11 *Vermelding van het voortbrengsel gevolgd door de aanduiding van de klasse(n) en onderklasse(n)*

Set tilhulp gereedschap (kl 8-05).

14 *Vermelding van de naam van de werkelijke ontwerper van de tekening*

SINGELS Rene

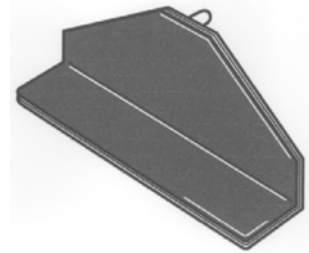
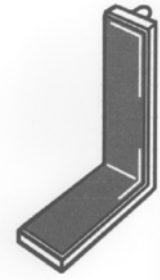
01 *Inschrijvingsnummer***39331-00***Nummer en dagtekening (dag en uur) van het depot*

84682-00 07.12.2012 , 08.00

Datum inschrijving

25.02.2013 ,

02 *Vervaldatum*

07.12.2017

03 *Naam van de deposant*B.V. Benjamins,
besloten vennootschap met beperkte
aansprakelijkheid04 *Adres (straat en nummer) van de deposant*

Dr. Baptiststraat 22

05 *Postcode, plaats en land van de deposant*5366 BB Megen,
Nederland

08 *Afbeelding van de tekening of het model*

ZIE AFBEELDING(EN)

11 *Vermelding van het voortbrengsel gevolgd door de aanduiding van de klasse(n) en onderklasse(n)*

Kinderbestek (kl 7-03).

14 *Vermelding van de naam van de werkelijke ontwerper van de tekening*

BENJAMINS Bernadette



01 *Inschrijvingsnummer*

39332-01

Nummer en dagtekening (dag en uur) van het depot

84696-01 11.02.2013 , 08.00

Datum inschrijving

28.02.2013 ,

02 *Vervaldatum*

11.02.2018

03 *Naam van de deposant*

NEO-STYLE NV

04 *Adres (straat en nummer) van de deposant*

Vilvertstraat 11

05 *Postcode, plaats en land van de deposant*

B-3650 Dilsen-Stokkem,

België

08 *Afbeelding van de tekening of het model*

ZIE AFBEELDING(EN)

11 *Vermelding van het voortbrengsel gevolgd door de aanduiding van de klasse(n) en onderklasse(n)*

Zitbank (kl 6-01).

14 *Vermelding van de naam van de werkelijke ontwerper van de tekening*

HENDRIKX Jef

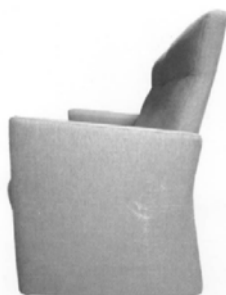
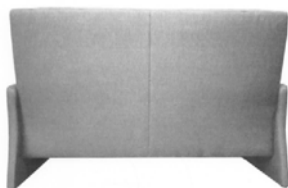
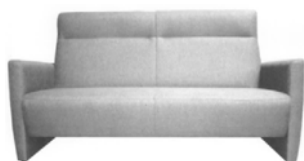

01 *Inschrijvingsnummer*

39332-02

Nummer en dagtekening (dag en uur) van het depot

84696-02 11.02.2013 , 08.00

Datum inschrijving

28.02.2013 ,

02 *Vervaldatum*

11.02.2018

03 *Naam van de deposant*

NEO-STYLE NV

04 *Adres (straat en nummer) van de deposant*

Vilvertstraat 11

05 *Postcode, plaats en land van de deposant*

B-3650 Dilsen-Stokkem,

België

08 *Afbeelding van de tekening of het model*

ZIE AFBEELDING(EN)

11 *Vermelding van het voortbrengsel gevolgd door de aanduiding van de klasse(n) en onderklasse(n)*

Zitbank (kl 6-01).

14 *Vermelding van de naam van de werkelijke ontwerper van de tekening*

HENDRIKX Jef



01 *Inschrijvingsnummer*

39332-03

Nummer en dagtekening (dag en uur) van het depot

84696-03 11.02.2013 , 08.00

Datum inschrijving

28.02.2013 ,

02 *Vervaldatum*

11.02.2018

03 *Naam van de deposant*

NEO-STYLE NV

04 *Adres (straat en nummer) van de deposant*

Vilvertstraat 11

05 *Postcode, plaats en land van de deposant*

B-3650 Dilsen-Stokkem,

België

08 *Afbeelding van de tekening of het model*

ZIE AFBEELDING(EN)

11 *Vermelding van het voortbrengsel gevolgd door de aanduiding van de klasse(n) en onderklasse(n)*

Zitbank (kl 6-01).

14 *Vermelding van de naam van de werkelijke ontwerper van de tekening*

HENDRIKX Jef

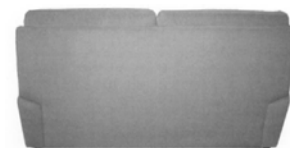

01 *Inschrijvingsnummer*

39332-04

Nummer en dagtekening (dag en uur) van het depot

84696-04 11.02.2013 , 08.00

Datum inschrijving

28.02.2013 ,

02 *Vervaldatum*

11.02.2018

03 *Naam van de deposant*

NEO-STYLE NV

04 *Adres (straat en nummer) van de deposant*

Vilvertstraat 11

05 *Postcode, plaats en land van de deposant*

B-3650 Dilsen-Stokkem,
België

08 *Afbeelding van de tekening of het model*

ZIE AFBEELDING(EN)

11 *Vermelding van het voortbrengsel gevolgd door de aanduiding van de klasse(n) en onderklasse(n)*

Zitbank (kl 6-01).

14 *Vermelding van de naam van de werkelijke ontwerper van de tekening*

HENDRIKX Jef



01 *Inschrijvingsnummer*

39332-05

Nummer en dagtekening (dag en uur) van het depot

84696-05 11.02.2013 , 08.00

Datum inschrijving

28.02.2013 ,

02 *Vervaldatum*

11.02.2018

03 *Naam van de deposant*

NEO-STYLE NV

04 *Adres (straat en nummer) van de deposant*

Vilvertstraat 11

05 *Postcode, plaats en land van de deposant*

B-3650 Dilsen-Stokkem,
België

08 *Afbeelding van de tekening of het model*

ZIE AFBEELDING(EN)

11 *Vermelding van het voortbrengsel gevolgd door de aanduiding van de klasse(n) en onderklasse(n)*

Fauteuil (kl 6-01).

14 *Vermelding van de naam van de werkelijke ontwerper van de tekening*

HENDRIKX Jef



01 *Inschrijvingsnummer*

39333-01

Nummer en dagtekening (dag en uur) van het depot

84697-01 11.02.2013 , 08.00

Datum inschrijving

28.02.2013 ,

02 *Vervaldatum*

11.02.2018

03 *Naam van de deposant*

MECAM nv

04 *Adres (straat en nummer) van de deposant*

Vilvertstraat 11

05 *Postcode, plaats en land van de deposant*

3650 Dilsen-Stokkem,
België

08 *Afbeelding van de tekening of het model*

ZIE AFBEELDING(EN)

11 *Vermelding van het voortbrengsel gevolgd door de aanduiding van de klasse(n) en onderklasse(n)*

Fauteuil (kl 6-01).

14 *Vermelding van de naam van de werkelijke ontwerper van de tekening*

HENDRIKX Jef



01 *Inschrijvingsnummer*

39333-02

Nummer en dagtekening (dag en uur) van het depot

84697-02 11.02.2013 , 08.00

Datum inschrijving

28.02.2013 ,

02 *Vervaldatum*

11.02.2018

03 *Naam van de deposant*

MECAM nv

04 *Adres (straat en nummer) van de deposant*

Vilvertstraat 11

05 *Postcode, plaats en land van de deposant*

3650 Dilsen-Stokkem,
België

08 *Afbeelding van de tekening of het model*

ZIE AFBEELDING(EN)

11 *Vermelding van het voortbrengsel gevolgd door de aanduiding van de klasse(n) en onderklasse(n)*

Zitbank (kl 6-01).

14 *Vermelding van de naam van de werkelijke ontwerper van de tekening*

HENDRIKX Jef



- 01 *Inschrijvingsnummer*
39333-03

Nummer en dagtekening (dag en uur) van het depot

84697-03 11.02.2013 , 08.00

Datum inschrijving

28.02.2013 ,

- 02 *Vervaldatum*
11.02.2018

- 03 *Naam van de deposant*
MECAM nv

- 04 *Adres (straat en nummer) van de deposant*
Vilvertstraat 11

- 05 *Postcode, plaats en land van de deposant*
3650 Dilsen-Stokkem,
België

- 08 *Afbeelding van de tekening of het model*
ZIE AFBEELDING(EN)

- 11 *Vermelding van het voortbrengsel gevolgd door de aanduiding van de klasse(n) en onderklasse(n)*

Zitbank (kl 6-01).

- 14 *Vermelding van de naam van de werkelijke ontwerper van de tekening*
HENDRIKX Jef



- 01 *Inschrijvingsnummer*
39333-04

Nummer en dagtekening (dag en uur) van het depot

84697-04 11.02.2013 , 08.00

Datum inschrijving

28.02.2013 ,

- 02 *Vervaldatum*
11.02.2018

- 03 *Naam van de deposant*
MECAM nv

- 04 *Adres (straat en nummer) van de deposant*
Vilvertstraat 11

- 05 *Postcode, plaats en land van de deposant*
3650 Dilsen-Stokkem,
België

- 08 *Afbeelding van de tekening of het model*
ZIE AFBEELDING(EN)

- 11 *Vermelding van het voortbrengsel gevolgd door de aanduiding van de klasse(n) en onderklasse(n)*

Zitbank (kl 6-01).

- 14 *Vermelding van de naam van de werkelijke ontwerper van de tekening*
HENDRIKX Jef



- 01 *Inschrijvingsnummer*
39334-00

Nummer en dagtekening (dag en uur) van het depot

84703-00 06.02.2013 , 08.00

Datum inschrijving

08.02.2012 ,

- 02 *Vervaldatum*
06.02.2018

- 03 *Naam van de deposant*
Dwight Ashley Thompson

- 04 *Adres (straat en nummer) van de deposant*
Binnendoor 29

- 05 *Postcode, plaats en land van de deposant*
2512 XX Den Haag,
Nederland

- 08 *Afbeelding van de tekening of het model*
ZIE AFBEELDING(EN)

- 11 *Vermelding van het voortbrengsel gevolgd door de aanduiding van de klasse(n) en onderklasse(n)*

Plantenpotomhulsel (kl 11-02).

- 14 *Vermelding van de naam van de werkelijke ontwerper van de tekening*
THOMPSON Dwight A.

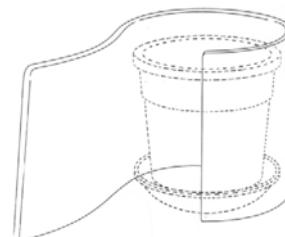
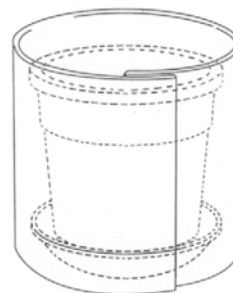

- 01 *Inschrijvingsnummer*
39335-01

Nummer en dagtekening (dag en uur) van het depot

84705-01 27.12.2012 , 08.00

Datum inschrijving

21.02.2013 ,

- 02 *Vervaldatum*
27.12.2017

- 03 *Naam van de deposant*
PIETERS Jan

- 04 *Adres (straat en nummer) van de deposant*
Emiel Hertecantlaan 54

- 05 *Postcode, plaats en land van de deposant*
9290 Berlare,
België

- 08 *Afbeelding van de tekening of het model*
ZIE AFBEELDING(EN)

- 11 *Vermelding van het voortbrengsel gevolgd door de aanduiding van de klasse(n) en onderklasse(n)*

Presentatie rek (kl 20-02).

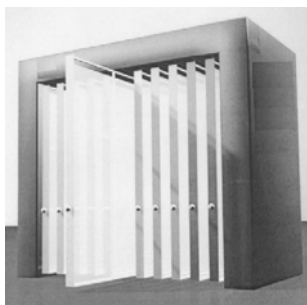

- 01 *Inschrijvingsnummer*
39335-02

Nummer en dagtekening (dag en uur) van het depot

84705-02 27.12.2012 , 08.00

Datum inschrijving

21.02.2013 ,

- 02 *Vervaldatum*

27.12.2017

- 03 *Naam van de deposant*

PIETERS Jan

- 04 *Adres (straat en nummer) van de deposant*

Emiel Hertecantlaan 54

- 05 *Postcode, plaats en land van de deposant*

9290 Berlare,

België

- 08 *Afbeelding van de tekening of het model*

ZIE AFBEELDING(EN)

- 11 *Vermelding van het voortbrengsel gevolgd door de aanduiding van de klasse(n) en onderklasse(n)*

Presentatie rek (kl 20-02).

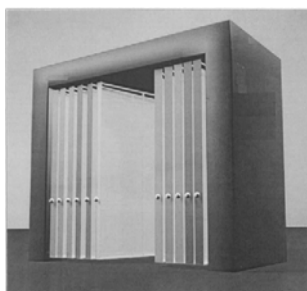

- 01 *Inschrijvingsnummer*
39335-03

Nummer en dagtekening (dag en uur) van het depot

84705-03 27.12.2012 , 08.00

Datum inschrijving

21.02.2013 ,

- 02 *Vervaldatum*

27.12.2017

- 03 *Naam van de deposant*

PIETERS Jan

- 04 *Adres (straat en nummer) van de deposant*

Emiel Hertecantlaan 54

- 05 *Postcode, plaats en land van de deposant*
9290 Berlare,
België

- 08 *Afbeelding van de tekening of het model*
ZIE AFBEELDING(EN)

- 11 *Vermelding van het voortbrengsel gevolgd door de aanduiding van de klasse(n) en onderklasse(n)*

Presentatie rek (kl 20-02).

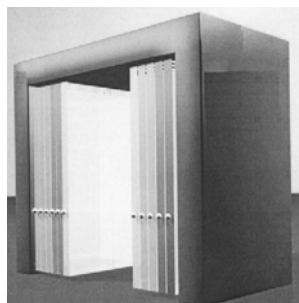

- 01 *Inschrijvingsnummer*
39336-01

Nummer en dagtekening (dag en uur) van het depot

84725-01 21.01.2013 , 15.15

Datum inschrijving

24.02.2013 ,

- 02 *Vervaldatum*

21.01.2018

- 03 *Naam van de deposant*

MAX designers, maatschap

- 04 *Adres (straat en nummer) van de deposant*

Mathenesserdijk 416-G

- 05 *Postcode, plaats en land van de deposant*

3026 GV Rotterdam,

Nederland

- 08 *Afbeelding van de tekening of het model*

ZIE AFBEELDING(EN)

- 11 *Vermelding van het voortbrengsel gevolgd door de aanduiding van de klasse(n) en onderklasse(n)*

Stekkenmodule (kl 13-03).

- 14 *Vermelding van de naam van de werkelijke ontwerper van de tekening*
KORTHORST Marien

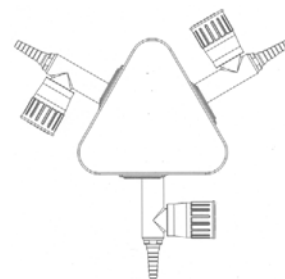

Dovenaanzicht



- 01 *Inschrijvingsnummer*
39336-02

Nummer en dagtekening (dag en uur) van het depot

84725-02 21.01.2013 , 15.15

Datum inschrijving

24.02.2013 ,

- 02 *Vervaldatum*

21.01.2018

- 03 *Naam van de deposant*

MAX designers, maatschap

- 04 *Adres (straat en nummer) van de deposant*

Mathenesserdijk 416-G

- 05 *Postcode, plaats en land van de deposant*

3026 GV Rotterdam,

Nederland

- 08 *Afbeelding van de tekening of het model*

ZIE AFBEELDING(EN)

- 11 *Vermelding van het voortbrengsel gevolgd door de aanduiding van de klasse(n) en onderklasse(n)*

Tafel (kl 6-03).

- 14 *Vermelding van de naam van de werkelijke ontwerper van de tekening*
KORTHORST Marien

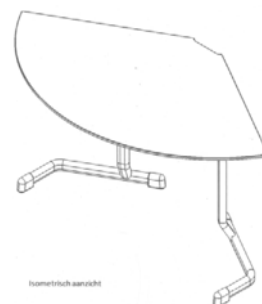

Isometrisch aanzicht

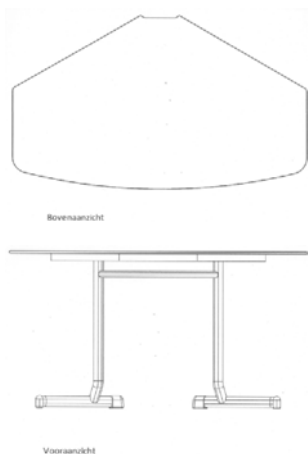

01 *Inschrijvingsnummer*
39337-01

Nummer en dagtekening (dag en uur) van het depot

84726-01 21.01.2013 , 18.29

Datum inschrijving

21.02.2013 ,

02 *Vervaldatum*

21.01.2018

03 *Naam van de deposant*

Cinque Terre B.V.

04 *Adres (straat en nummer) van de deposant*

Vrachelshofje 5

05 *Postcode, plaats en land van de deposant*

4904 TG Oosterhout,
Nederland

06 *Naam en adres van de gemachtigde of vermelding van het correspondentie-adres van de deposant*

Merkenbureau Knijff & Partners B.V.
Leeuwendeldseweg 12
1382 LX Weesp
Nederland.

08 *Afbeelding van de tekening of het model*
ZIE AFBEELDING(EN)

11 *Vermelding van het voortbrengsel gevolgd door de aanduiding van de klasse(n) en onderklasse(n)*

Suikergoed (kl 1-01).



01 *Inschrijvingsnummer*
39337-02

Nummer en dagtekening (dag en uur) van het depot

84726-02 21.01.2013 , 18.29

Datum inschrijving

21.02.2013 ,

02 *Vervaldatum*

21.01.2018

03 *Naam van de deposant*

Cinque Terre B.V.

04 *Adres (straat en nummer) van de deposant*

Vrachelshofje 5

05 *Postcode, plaats en land van de deposant*

4904 TG Oosterhout,
Nederland

06 *Naam en adres van de gemachtigde of vermelding van het correspondentie-adres van de deposant*

Merkenbureau Knijff & Partners B.V.
Leeuwendeldseweg 12
1382 LX Weesp
Nederland.

08 *Afbeelding van de tekening of het model*
ZIE AFBEELDING(EN)

11 *Vermelding van het voortbrengsel gevolgd door de aanduiding van de klasse(n) en onderklasse(n)*

Suikergoed (kl 1-01).

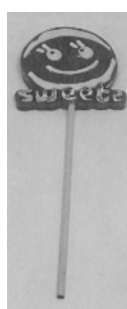

01 *Inschrijvingsnummer*
39337-03

Nummer en dagtekening (dag en uur) van het depot

84726-03 21.01.2013 , 18.29

Datum inschrijving

21.02.2013 ,

02 *Vervaldatum*

21.01.2018

03 *Naam van de deposant*

Cinque Terre B.V.

04 *Adres (straat en nummer) van de deposant*

Vrachelshofje 5

05 *Postcode, plaats en land van de deposant*

4904 TG Oosterhout,
Nederland

06 *Naam en adres van de gemachtigde of vermelding van het correspondentie-adres van de deposant*

Merkenbureau Knijff & Partners B.V.
Leeuwendeldseweg 12
1382 LX Weesp
Nederland.

08 *Afbeelding van de tekening of het model*
ZIE AFBEELDING(EN)

11 *Vermelding van het voortbrengsel gevolgd door de aanduiding van de klasse(n) en onderklasse(n)*

Suikergoed (kl 1-01).



01 *Inschrijvingsnummer*
39337-04

Nummer en dagtekening (dag en uur) van het depot

84726-04 21.01.2013 , 18.29

Datum inschrijving

21.02.2013 ,

02 *Vervaldatum*

21.01.2018

03 *Naam van de deposant*

Cinque Terre B.V.

04 *Adres (straat en nummer) van de deposant*

Vrachelshofje 5

- 05 *Postcode, plaats en land van de deposant*
4904 TG Oosterhout,
Nederland
- 06 *Naam en adres van de gemachtigde of vermelding van het correspondentie-adres van de deposant*
Merkenbureau Knijff & Partners B.V.
Leeuwenveldseweg 12
1382 LX Weesp
Nederland.
- 08 *Afbeelding van de tekening of het model*
ZIE AFBEELDING(EN)
- 11 *Vermelding van het voortbrengsel gevolgd door de aanduiding van de klasse(n) en onderklasse(n)*
Suikergoed (kl 1-01).



- 01 *Inschrijvingsnummer*
39338-01
Nummer en dagtekening (dag en uur) van het depot
84743-01 04.02.2013 , 08.00
Datum inschrijving
07.03.2013 ,
- 02 *Vervaldatum*
04.02.2018
- 03 *Naam van de deposant*
Vandix Bvba
- 04 *Adres (straat en nummer) van de deposant*
Verhelststraat 9
- 05 *Postcode, plaats en land van de deposant*
8460 Oudenburg,
België
- 06 *Naam en adres van de gemachtigde of vermelding van het correspondentie-adres van de deposant*
MARCHAU Michel
Guido Gezellestraat 50
8020 Oostkamp
België.
- 08 *Afbeelding van de tekening of het model*
ZIE AFBEELDING(EN)

- 11 *Vermelding van het voortbrengsel gevolgd door de aanduiding van de klasse(n) en onderklasse(n)*
Wastafel (kl 23-02).



- 01 *Inschrijvingsnummer*
39338-02
Nummer en dagtekening (dag en uur) van het depot
84743-02 04.02.2013 , 08.00
Datum inschrijving
07.03.2013 ,
- 02 *Vervaldatum*
04.02.2018
- 03 *Naam van de deposant*
Vandix Bvba
- 04 *Adres (straat en nummer) van de deposant*
Verhelststraat 9
- 05 *Postcode, plaats en land van de deposant*
8460 Oudenburg,
België
- 06 *Naam en adres van de gemachtigde of vermelding van het correspondentie-adres van de deposant*
MARCHAU Michel
Guido Gezellestraat 50
8020 Oostkamp
België.
- 08 *Afbeelding van de tekening of het model*
ZIE AFBEELDING(EN)
- 11 *Vermelding van het voortbrengsel gevolgd door de aanduiding van de klasse(n) en onderklasse(n)*
Wastafel (kl 23-02).



- 01 *Inschrijvingsnummer*
39338-03
Nummer en dagtekening (dag en uur) van het depot
84743-03 04.02.2013 , 08.00
Datum inschrijving
07.03.2013 ,
- 02 *Vervaldatum*
04.02.2018
- 03 *Naam van de deposant*
Vandix Bvba

- 04 *Adres (straat en nummer) van de deposant*
Verhelststraat 9
- 05 *Postcode, plaats en land van de deposant*
8460 Oudenburg,
België
- 06 *Naam en adres van de gemachtigde of vermelding van het correspondentie-adres van de deposant*
MARCHAU Michel
Guido Gezellestraat 50
8020 Oostkamp
België.
- 08 *Afbeelding van de tekening of het model*
ZIE AFBEELDING(EN)
- 11 *Vermelding van het voortbrengsel gevolgd door de aanduiding van de klasse(n) en onderklasse(n)*
Wastafel (kl 23-02).



- 01 *Inschrijvingsnummer*
39338-04
Nummer en dagtekening (dag en uur) van het depot
84743-04 04.02.2013 , 08.00
Datum inschrijving
07.03.2013 ,
- 02 *Vervaldatum*
04.02.2018
- 03 *Naam van de deposant*
Vandix Bvba
- 04 *Adres (straat en nummer) van de deposant*
Verhelststraat 9
- 05 *Postcode, plaats en land van de deposant*
8460 Oudenburg,
België
- 06 *Naam en adres van de gemachtigde of vermelding van het correspondentie-adres van de deposant*
MARCHAU Michel
Guido Gezellestraat 50
8020 Oostkamp
België.
- 08 *Afbeelding van de tekening of het model*
ZIE AFBEELDING(EN)
- 11 *Vermelding van het voortbrengsel gevolgd door de aanduiding van de klasse(n) en onderklasse(n)*
Wastafel (kl 23-02).

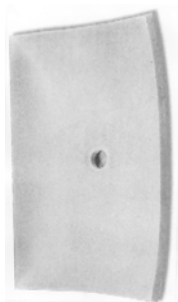

- 01 *Inschrijvingsnummer*
39338-05

Nummer en dagtekening (dag en uur) van het depot

84743-05 04.02.2013 , 08.00

Datum inschrijving

07.03.2013 ,

- 02 *Vervaldatum*

04.02.2018

- 03 *Naam van de deposant*

Vandix Bvba

- 04 *Adres (straat en nummer) van de deposant*
Verhelststraat 9

- 05 *Postcode, plaats en land van de deposant*
8460 Oudenburg,
België

- 06 *Naam en adres van de gemachtigde of vermelding van het correspondentie-adres van de deposant*

MARCHAU Michel
Guido Gezellestraat 50
8020 Oostkamp
België.

- 08 *Afbeelding van de tekening of het model*
ZIE AFBEELDING(EN)

- 11 *Vermelding van het voortbrengsel gevolgd door de aanduiding van de klasse(n) en onderklasse(n)*

Wastafel (kl 23-02).



- 01 *Inschrijvingsnummer*
39338-06

Nummer en dagtekening (dag en uur) van het depot

84743-06 04.02.2013 , 08.00

Datum inschrijving

07.03.2013 ,

- 02 *Vervaldatum*

04.02.2018

- 03 *Naam van de deposant*

Vandix Bvba

- 04 *Adres (straat en nummer) van de deposant*
Verhelststraat 9

- 05 *Postcode, plaats en land van de deposant*
8460 Oudenburg,
België

- 06 *Naam en adres van de gemachtigde of vermelding van het correspondentie-adres van de deposant*

MARCHAU Michel
Guido Gezellestraat 50
8020 Oostkamp
België.

- 08 *Afbeelding van de tekening of het model*
ZIE AFBEELDING(EN)

- 11 *Vermelding van het voortbrengsel gevolgd door de aanduiding van de klasse(n) en onderklasse(n)*

Wastafel (kl 23-02).



- 01 *Inschrijvingsnummer*
39338-07

Nummer en dagtekening (dag en uur) van het depot

84743-07 04.02.2013 , 08.00

Datum inschrijving

07.03.2013 ,

- 02 *Vervaldatum*

04.02.2018

- 03 *Naam van de deposant*

Vandix Bvba

- 04 *Adres (straat en nummer) van de deposant*
Verhelststraat 9

- 05 *Postcode, plaats en land van de deposant*
8460 Oudenburg,
België

- 06 *Naam en adres van de gemachtigde of vermelding van het correspondentie-adres van de deposant*

MARCHAU Michel
Guido Gezellestraat 50
8020 Oostkamp
België.

- 08 *Afbeelding van de tekening of het model*
ZIE AFBEELDING(EN)

- 11 *Vermelding van het voortbrengsel gevolgd door de aanduiding van de klasse(n) en onderklasse(n)*

Wastafel (kl 23-02).



- 01 *Inschrijvingsnummer*
39338-08

Nummer en dagtekening (dag en uur) van het depot

84743-08 04.02.2013 , 08.00

Datum inschrijving

07.03.2013 ,

- 02 *Vervaldatum*

04.02.2018

- 03 *Naam van de deposant*

Vandix Bvba

- 04 *Adres (straat en nummer) van de deposant*
Verhelststraat 9

- 05 *Postcode, plaats en land van de deposant*
8460 Oudenburg,
België

- 06 *Naam en adres van de gemachtigde of vermelding van het correspondentie-adres van de deposant*

MARCHAU Michel
Guido Gezellestraat 50
8020 Oostkamp
België.

- 08 *Afbeelding van de tekening of het model*
ZIE AFBEELDING(EN)

- 11 *Vermelding van het voortbrengsel gevolgd door de aanduiding van de klasse(n) en onderklasse(n)*

Wastafel (kl 23-02).



- 01 *Inschrijvingsnummer*
39338-09

Nummer en dagtekening (dag en uur) van het depot

84743-09 04.02.2013 , 08.00

Datum inschrijving

07.03.2013 ,

- 02 *Vervaldatum*

04.02.2018

- 03 *Naam van de deposant*

Vandix Bvba

- 04 *Adres (straat en nummer) van de deposant*
Verhelststraat 9

- 05 *Postcode, plaats en land van de deposant*
8460 Oudenburg,
België

- 06 *Naam en adres van de gemachtigde of vermelding van het correspondentie-adres van de deposant*

MARCHAU Michel
Guido Gezellestraat 50
8020 Oostkamp
België.

- 08 *Afbeelding van de tekening of het model*
ZIE AFBEELDING(EN)

- 11 *Vermelding van het voortbrengsel gevolgd door de aanduiding van de klasse(n) en onderklasse(n)*

Wastafel (kl 23-02).

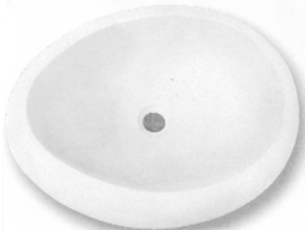

#@mmpp 1487



Rubriek II Rubrique II

Beneluxdepots ingeschreven overeenkomstig artikel 3.11 van het Benelux-verdrag inzake de intellectuele eigendom waarvan door de deposant opschorting van de publicatie van de inschrijving is gevraagd (artikel 3.12 van het Benelux-verdrag inzake de intellectuele eigendom).

- 01 Volgnummer van de inschrijving;
- 15 Vermelding van de termijn waarvoor opschorting van de publicatie werd gevraagd.

Dépôts Benelux enregistrés conformément aux dispositions de l'article 3.11 de la Convention Benelux en matière de propriété intellectuelle pour lesquels le déposant a demandé l'ajournement de la publication de l'enregistrement (article 3.12 de la Convention Benelux en matière de propriété intellectuelle).

- 01 Numéro d'ordre de l'enregistrement;
- 15 Indication de la période d'ajournement de la publication.



01 *Inschrijvingsnummer*
39339-00

15 *Vermelding van de uiterlijke opschortingsda-
tum van de publicatie*
01.08.2013

01 *Inschrijvingsnummer*
39340-00

15 *Vermelding van de uiterlijke opschortingsda-
tum van de publicatie*
20.11.2013

01 *Inschrijvingsnummer*
39341-00

15 *Vermelding van de uiterlijke opschortingsda-
tum van de publicatie*
22.11.2013

#@mmpp 17



Rubriek III Rubrique III

Beneluxdepots ingeschreven overeenkomstig artikel 3.11 van het Benelux-verdrag inzake de intellectuele eigendom waarvan door de deposant opschorting van de publicatie van de inschrijving werd gevraagd.

- 01 Volgnummer van de inschrijving alsmede nummer en dagtekening (dag, uur en minuut) van het depot, datum van inschrijving;
- 02 Datum waarop de geldigheidsduur van de inschrijving verstrijkt;
- 03 Naam van de deposant;
- 04 Adres (straat);
- 05 Plaats en land;
- 06 In voorkomend geval, naam en adres van de gemachtigde of, in voorkomend geval, vermelding van het correspondentie-adres van de deposant;
- 08 Afbeelding(en) van de tekening of het model;
- 09 In voorkomend geval, vermelding van de kleur(en);
- 10 in voorkomend geval, nadere omschrijving van de onder code 09 genoemde kleur(en);
- 11 Vermelding van het voortbrengsel alsmede klasse(n) en onderklasse(n) aanduiding;
- 12 In voorkomend geval, vermelding van de kenmerkende eigenschappen van de tekening of het model;
- 13 In voorkomend geval, vermelding van het recht van voorrang als bedoeld in artikel 4 van het Verdrag van Parijs tot bescherming van de Industriële Eigendom;
- 14 In voorkomend geval, vermelding van de naam van de werkelijke ontwerper van de tekening of het model;
- 15 Vermelding van de termijn waarvoor opschorting van de publicatie werd gevraagd.

Dépôts Benelux enregistrés conformément aux dispositions de l'article 3.11 de la Convention Benelux en matière de propriété intellectuelle pour lesquels le déposant avait demandé l'ajournement de la publication.

- 01 Numéro d'ordre de l'enregistrement ainsi que le numéro et la date (jour, heure et minute) du dépôt, la date d'enregistrement;
- 02 Date d'échéance de la durée de protection de l'enregistrement;
- 03 Nom du déposant;
- 04 Adresse (rue);
- 05 Localité et pays;
- 06 Le cas échéant, le nom et l'adresse du mandataire ou, le cas échéant, l'indication de l'adresse postale du déposant;
- 08 Reproduction(s) du dessin ou du modèle;
- 09 Le cas échéant, l'indication de la (des) couleur(s);
- 10 Le cas échéant, la description de la (des) couleur(s) mentionnée(s) au code 09;
- 11 Indication du produit ainsi que l'indication de la (des) classe(s) et de la (des) sous-classe(s);
- 12 Le cas échéant, l'indication des éléments caractéristiques du dessin ou du modèle;
- 13 Le cas échéant, l'indication du droit de priorité tel que visé à l'article 4 de la Convention de Paris pour la protection de la Propriété Industrielle;
- 14 Le cas échéant, l'indication du nom du véritable créateur du dessin ou du modèle;
- 15 Indication de la période d'ajournement de la publication.



01 Inschrijvingsnummer**39214-01***Nummer en dagtekening (dag en uur) van het depot*

84556-01 25.10.2012 , 08.00

Datum inschrijving

30.10.2012 ,

02 Vervaldatum

25.10.2017

03 Naam van de deposant

Siti Asmah

04 Adres (straat en nummer) van de deposant

Westerhout 51

05 Postcode, plaats en land van de deposant2211 TM Noordwijkerhout,
Nederland**08 Afbeelding van de tekening of het model**

ZIE AFBEELDING(EN)

11 Vermelding van het voortbrengsel gevolgd door de aanduiding van de klasse(n) en onderklasse(n)Overkapping voor navigatie apparaat
(kl 14-03, 99).**14 Vermelding van de naam van de werkelijke ontwerper van de tekening**

ASMAH Siti

15 Vermelding van de uiterlijke opschortingsdatum van de publicatie

20.04.2013

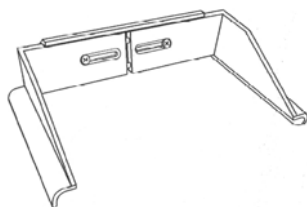
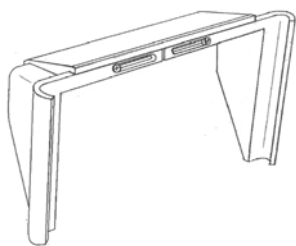
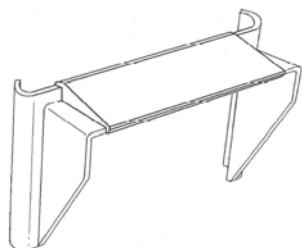
**01 Inschrijvingsnummer****39214-02***Nummer en dagtekening (dag en uur) van het depot*

84556-02 25.10.2012 , 08.00

Datum inschrijving

30.10.2012 ,

02 Vervaldatum

25.10.2017

03 Naam van de deposant

Siti Asmah

04 Adres (straat en nummer) van de deposant

Westerhout 51

05 Postcode, plaats en land van de deposant2211 TM Noordwijkerhout,
Nederland**08 Afbeelding van de tekening of het model**

ZIE AFBEELDING(EN)

11 Vermelding van het voortbrengsel gevolgd door de aanduiding van de klasse(n) en onderklasse(n)Overkapping voor navigatie apparaat
(kl 14-03, 99).**14 Vermelding van de naam van de werkelijke ontwerper van de tekening**

ASMAH Siti

15 Vermelding van de uiterlijke opschortingsdatum van de publicatie

20.04.2013

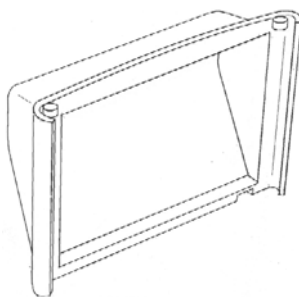
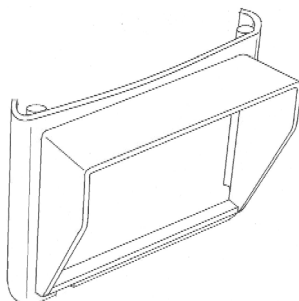
**01 Inschrijvingsnummer****39250-00***Nummer en dagtekening (dag en uur) van het depot*

84381-00 26.03.2012 , 08.00

Datum inschrijving

13.11.2012 ,

02 Vervaldatum

26.03.2017

03 Naam van de deposant

Cor Wobma

04 Adres (straat en nummer) van de deposant

Rieteweg 10

05 Postcode, plaats en land van de deposant8041 AK Zwolle,
Nederland**08 Afbeelding van de tekening of het model**

ZIE AFBEELDING(EN)

11 Vermelding van het voortbrengsel gevolgd door de aanduiding van de klasse(n) en onderklasse(n)

Plantenzak (kl 9-03, 05).

14 Vermelding van de naam van de werkelijke ontwerper van de tekening

WOBMA Cor

15 Vermelding van de uiterlijke opschortingsdatum van de publicatie

22.03.2013

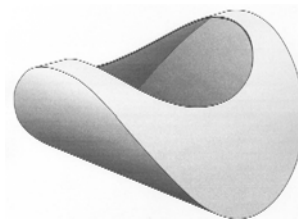

#@mmp 95



Rubriek VII Rubrique VII

Vernieuwingen van de overeenkomstig artikel 3.11 van het Benelux-verdrag inzake de intellectuele eigendom ingeschreven Beneluxdepots (artikel 3.14 van het Benelux-verdrag inzake de intellectuele eigendom).

- 01 Volgnummer van de inschrijving alsmede nummer en dagtekening (dag, uur en minuut) van het depot, datum van inschrijving;
- 02 Datum waarop de geldigheidsduur van de inschrijving verstrijkt;
- 03 Naam van de deposant;
- 04 Adres (straat);
- 05 Plaats en land;
- 06 In voorkomend geval, naam en adres van de gemachtigde of, in voorkomend geval, vermelding van het correspondentie-adres van de deposant;
- 08 Afbeelding(en) van de tekening of het model;
- 09 In voorkomend geval, vermelding van de kleur(en);
- 10 in voorkomend geval, nadere omschrijving van de onder code 09 genoemde kleur(en);
- 11 Vermelding van het voortbrengsel alsmede klasse(n) en onderklassen) aanduiding;
- 12 In voorkomend geval, vermelding van de kenmerkende eigenschappen van de tekening of het model;
- 13 In voorkomend geval, vermelding van het recht van voorrang als bedoeld in artikel 4 van het Verdrag van Parijs tot bescherming van de Industriële Eigendom;
- 14 In voorkomend geval, vermelding van de naam van de werkelijke ontwerper van de tekening of het model;
- 18 Datum van verzoek tot vernieuwing.

Renouvellements de dépôts Benelux enregistrés conformément à l'article 3.11 de la Convention Benelux en matière de propriété intellectuelle (article 3.14 de la Convention Benelux en matière de propriété intellectuelle).

- 01 Numéro d'ordre de l'enregistrement ainsi que le numéro et la date (jour, heure et minute) du dépôt, la date d'enregistrement;
- 02 Date d'échéance de la durée de protection de l'enregistrement;
- 03 Nom du déposant;
- 04 Adresse (rue);
- 05 Localité et pays;
- 06 Le cas échéant, le nom et l'adresse du mandataire ou, le cas échéant, l'indication de l'adresse postale du déposant;
- 08 Reproduction(s) du dessin ou du modèle;
- 09 Le cas échéant, l'indication de la (des) couleur(s);
- 10 Le cas échéant, la description de la (des) couleur(s) mentionnée(s) au code 09;
- 11 Indication du produit ainsi que l'indication de la (des) classe(s) et de la (des) sous-classe(s);
- 12 Le cas échéant, l'indication des éléments caractéristiques du dessin ou du modèle;
- 13 Le cas échéant, l'indication du droit de priorité tel que visé à l'article 4 de la Convention de Paris pour la protection de la Propriété Industrielle;
- 14 Le cas échéant, l'indication du nom du véritable créateur du dessin ou du modèle;
- 18 Date de la requête de renouvellement.



- 01 *Inschrijvingsnummer*
23304-00
Nummer en dagtekening (dag en uur) van het depot
68472-00 23.02.1993 , 10.00
- 02 *Vervaldatum*
23.02.2018
- 03 *Naam van de deposant*
Patent 7000 B.V.
- 04 *Adres (straat en nummer) van de deposant*
Hanzeweg 26
- 05 *Postcode, plaats en land van de deposant*
7241 CS Lochem,
Nederland
- 06 *Naam en adres van de gemachtigde of vermelding van het correspondentie-adres van de deposant*
Merkenbureau Knijff & Partners B.V.
Leeuwenveldseweg 12
1382 LX Weesp
Nederland.
- 08 *Afbeelding van de tekening of het model*
ZIE AFBEELDING(EN)
- 11 *Vermelding van het voortbrengsel gevolgd door de aanduiding van de klasse(n) en onderklasse(n)*
Urinoir (kl 23-02).
- 13 *Recht van voorrang als bedoeld in artikel 4 van het verdrag van Parijs tot bescherming van de Industriële Eigendom*
Joseph Franciscus Monica Carlier
- 18 *Dagtekening van de aanvraag van de vernieuwing*
20.02.2013

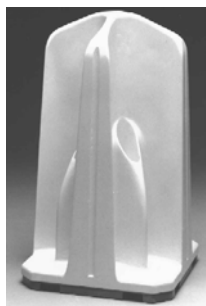
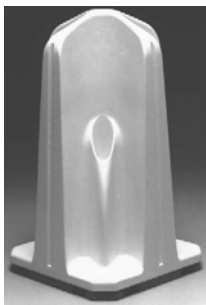

- 01 *Inschrijvingsnummer*
23465-00
Nummer en dagtekening (dag en uur) van het depot
68440-00 11.02.1993 , 23.59
- 02 *Vervaldatum*
11.02.2018

- 03 *Naam van de deposant*
Carl F. Petersen A/S & Co.
Værktøj, Møbel-og Bygningsbeslag K/S
- 04 *Adres (straat en nummer) van de deposant*
Gl. Køgevej 65
- 05 *Postcode, plaats en land van de deposant*
DK-2500 Valby,
Denemarken
- 06 *Naam en adres van de gemachtigde of vermelding van het correspondentie-adres van de deposant*
Nederlandsch Octrooibureau
J.W. Frisolaan 13
2517 JS 's-Gravenhage
Nederland.
- 08 *Afbeelding van de tekening of het model*
ZIE AFBEELDING(EN)
- 11 *Vermelding van het voortbrengsel gevolgd door de aanduiding van de klasse(n) en onderklasse(n)*
Afdekkap voor deursluiser (kl 8-07, 09).
- 13 *Recht van voorrang als bedoeld in artikel 4 van het verdrag van Parijs tot bescherming van de Industriële Eigendom*
Denemarken, dd. 18 09 1992, le MA 0932 1992, Carl F. Petersen A/S & Co. Værktøj, Møbel- og Bygnings-beslag K/S.
- 14 *Vermelding van de naam van de werkelijke ontwerper van de tekening*
Knud Holscher
- 18 *Dagtekening van de aanvraag van de vernieuwing*
07.02.2013

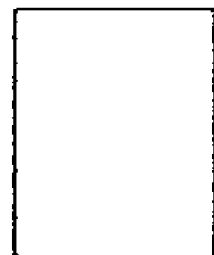
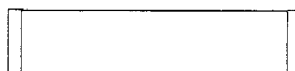
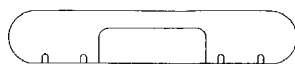
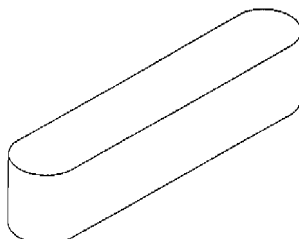

- 01 *Numéro d'enregistrement*
23549-00
Numéro, date et heure du dépôt
05391-00 30.03.1993 , 15.55
- 02 *Date d'échéance*
30.03.2018
- 03 *Nom du déposant*
THE GILLETTE COMPANY,
Delaware corporation
- 04 *Adresse (rue et numéro) du déposant*
Prudential Tower Building
- 05 *Code postal, localité et pays du déposant*
Boston - Etat de Massachusetts,
Etats-Unis d'Amérique
- 06 *Nom et adresse du mandataire ou indication de l'adresse postale du déposant*
GEVERS
Holidaystraat 5
B-1831 Diegem
Belgique.
- 08 *Reproduction du dessin ou modèle*
VOIR REPRODUCTION(S)
- 11 *Indication du produit suivi de la (des) classe(s) et de la (des) sous-classe(s)*
Rasoir (cl 28-03).
- 13 *Droit de priorité visé à l'article 4 de la Convention de Paris pour la protection de la Propriété Industrielle*
Etats-Unis d'Amérique, le 08 10 1992,
no. 000333, Michael J. Gray.
- 18 *Date de réception de la requête du renouvellement*
06.02.2013

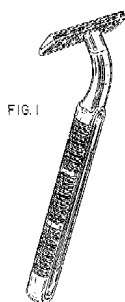

FIG. 1

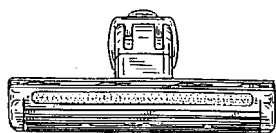

FIG. 2

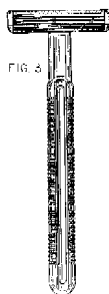

FIG. 3



FIG. 4

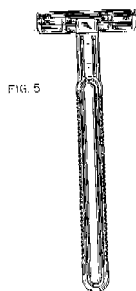

FIG. 5

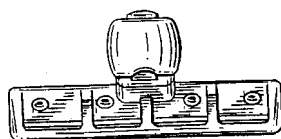
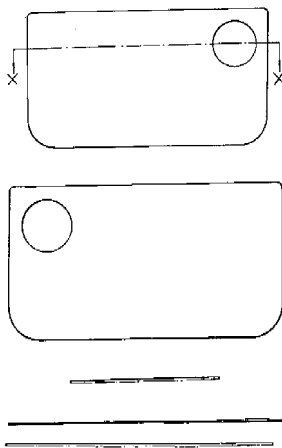

FIG. 6

- 01 Numéro d'enregistrement
29360-00
Numéro, date et heure du dépôt
74161-00 20.02.1998 , 23.59
- 02 Date d'échéance
20.02.2018
- 03 Nom du déposant
AQUATIC INNOVATIONS LIMITED
- 04 Adresse (rue et numéro) du déposant
Thie-ny-Chibbyr, Surby
- 05 Code postal, localité et pays du déposant
Port Erin, Isle of Man IM9 6TA,
Grande-Bretagne
- 06 Nom et adresse du mandataire ou indication
de l'adresse postale du déposant
Office Kirkpatrick S.A.
32, Avenue Wolfers
B-1310 La Hulpe
Belgique.
- 08 Reproduction du dessin ou modèle
VOIR REPRODUCTION(S)
- 11 Indication du produit suivi de la (des)
classe(s) et de la (des) sous-classe(s)
Dessus de table (cl 6-03, 13; 12-16).
- 13 Droit de priorité visé à l'article 4 de la Con-
vention de Paris pour la protection de la Propriété Industrielle
Grande-Bretagne, le 22 08 1997, no.
2068549, Aquatic Innovations Limited.

- 14 Indication du nom du véritable créateur du
dessin ou modèle
INGRAM Michael Peter
- 18 Date de réception de la requête du renouvel-
lement
13.02.2013



- 01 Numéro d'enregistrement
29361-00
Numéro, date et heure du dépôt
74170-00 20.02.1998 , 23.59
- 02 Date d'échéance
20.02.2018
- 03 Nom du déposant
SANTA & COLE EDICIONES DE
DISEÑO, S.A.
- 04 Adresse (rue et numéro) du déposant
Santissima Trinitat del Mont 10

- 05 Code postal, localité et pays du déposant
ES-08017 Barcelona,
Espagne
- 06 Nom et adresse du mandataire ou indication
de l'adresse postale du déposant
Office Freylinger S.A.
234 route d'Arlon
L-8010 Strassen
Luxembourg.
- 08 Reproduction du dessin ou modèle
VOIR REPRODUCTION(S)
- 11 Indication du produit suivi de la (des)
classe(s) et de la (des) sous-classe(s)
Luminaire (cl 26-05).
- 13 Droit de priorité visé à l'article 4 de la Con-
vention de Paris pour la protection de la Propriété Industrielle
Espagne, le 26 01 1998, no. 141 911,
SANTA & COLE EDICIONES DE
DISEÑO, S.A.
- 14 Indication du nom du véritable créateur du
dessin ou modèle
CAMPRUBI Elisabeth Gali
- 18 Date de réception de la requête du renouvel-
lement
05.02.2013

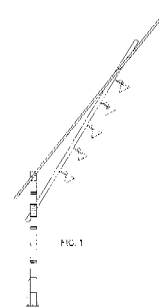

FIG. 1

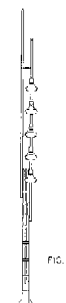

FIG. 2



FIG. 3

- 01 Inschrijvingsnummer
29501-00
Nummer en dagtekening (dag en uur) van het
depot
74149-00 17.02.1998 , 23.59
- 02 Vervaldatum
17.02.2018
- 03 Naam van de deposant
CALMAR INC.,
Delaware corporation
- 04 Adres (straat en nummer) van de deposant
333 South Turnbull Canyon Road

- 05 *Postcode, plaats en land van de deposant*
Industry - Ca 91745-1203,
Ver.St.v.Am
- 06 *Naam en adres van de gemachtigde of vermelding van het correspondentie-adres van de deposant*
Nederlandsch Octrooibureau
J.W. Frisolaan 13
2517 JS 's-Gravenhage
Nederland.
- 08 *Afbeelding van de tekening of het model*
ZIE AFBEELDING(EN)
- 11 *Vermelding van het voortbrengsel gevolgd door de aanduiding van de klasse(n) en onderklasse(n)*
Handpomp (kl 8-05; 9-07).
- 13 *Recht van voorrang als bedoeld in artikel 4 van het verdrag van Parijs tot bescherming van de Industriële Eigendom*
Ver.St.v.Am., dd. 15 09 1997, nr. 29/076.478, WADSWORTH Ronald;
CHEN Li; LI Tanny.
- 14 *Vermelding van de naam van de werkelijke ontwerper van de tekening*
WADSWORTH Ronald; CHEN Li; LI Tanny
- 18 *Dagtekening van de aanvraag van de vernieuwing*
05.02.2013

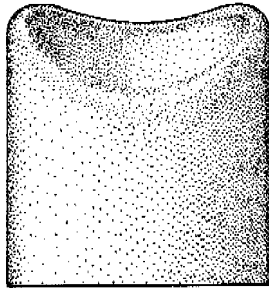
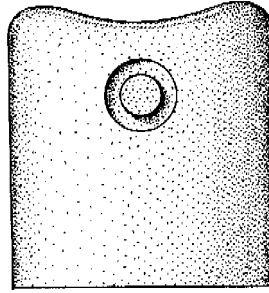
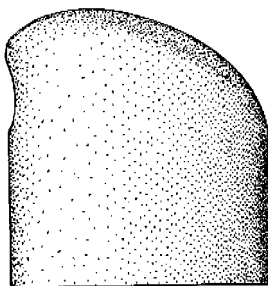
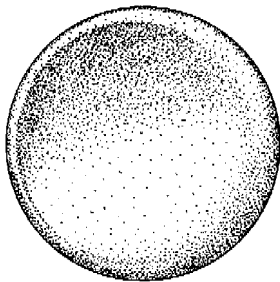
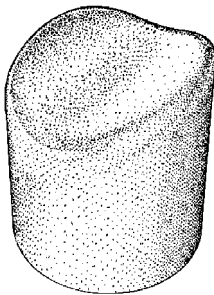

- 01 *Inschrijvingsnummer*
29510-01
Nummer en dagtekening (dag en uur) van het depot
74165-01 20.02.1998 , 23.59
- 02 *Vervaldatum*
20.02.2018
- 03 *Naam van de deposant*
Derk Frans Thijs
h.o.d.n. Thijs Industrial Designs
- 04 *Adres (straat en nummer) van de deposant*
Koorkerkstraat 10
- 05 *Postcode, plaats en land van de deposant*
4331 AW Middelburg,
Nederland
- 08 *Afbeelding van de tekening of het model*
ZIE AFBEELDING(EN)
- 11 *Vermelding van het voortbrengsel gevolgd door de aanduiding van de klasse(n) en onderklasse(n)*
Roeifiets (kl 12-11).
- 14 *Vermelding van de naam van de werkelijke ontwerper van de tekening*
THIJS Derk Frans
- 18 *Dagtekening van de aanvraag van de vernieuwing*
05.02.2013

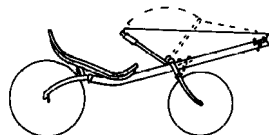

- 01 *Inschrijvingsnummer*
29510-02
Nummer en dagtekening (dag en uur) van het depot
74165-02 20.02.1998 , 23.59

- 02 *Vervaldatum*
20.02.2018
- 03 *Naam van de deposant*
Derk Frans Thijs
h.o.d.n. Thijs Industrial Designs
- 04 *Adres (straat en nummer) van de deposant*
Koorkerkstraat 10
- 05 *Postcode, plaats en land van de deposant*
4331 AW Middelburg,
Nederland
- 08 *Afbeelding van de tekening of het model*
ZIE AFBEELDING(EN)
- 11 *Vermelding van het voortbrengsel gevolgd door de aanduiding van de klasse(n) en onderklasse(n)*
Roeifiets (kl 12-11).
- 14 *Vermelding van de naam van de werkelijke ontwerper van de tekening*
THIJS Derk Frans
- 18 *Dagtekening van de aanvraag van de vernieuwing*
05.02.2013

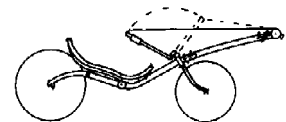

- 01 *Numéro d'enregistrement*
29555-00
Numéro, date et heure du dépôt
74202-00 02.03.1998 , 10.00
- 02 *Date d'échéance*
02.03.2018
- 03 *Nom du déposant*
BAYERISCHE MOTOREN WERKE
AG
- 04 *Adresse (rue et numéro) du déposant*
Petuelring 130 BMW Haus
- 05 *Code postal, localité et pays du déposant*
D-80809 München,
Allemagne
- 06 *Nom et adresse du mandataire ou indication de l'adresse postale du déposant*
Office Kirkpatrick S.A.
32, Avenue Wolfers
B-1310 La Hulpe
Belgique.
- 08 *Reproduction du dessin ou modèle*
VOIR REPRODUCTION(S)
- 11 *Indication du produit suivi de la (des) classe(s) et de la (des) sous-classe(s)*
Voiture (cl 12-08).
- 13 *Droit de priorité visé à l'article 4 de la Convention de Paris pour la protection de la Propriété Industrielle*
Grande-Bretagne, le 04 09 1997, no. 2068818, Rover Group Limited.
- 14 *Indication du nom du véritable créateur du dessin ou modèle*
STEPHENSON Frank
- 18 *Date de réception de la requête du renouvellement*
07.02.2013

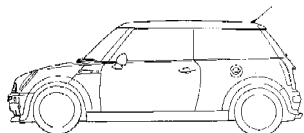
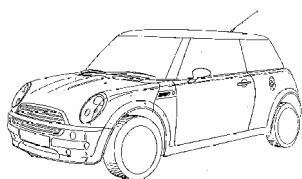
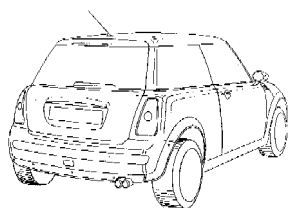
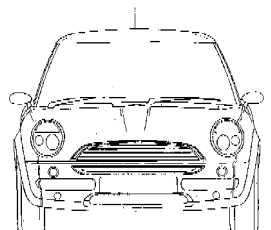
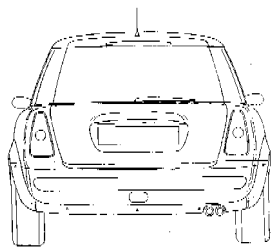

01 Numéro d'enregistrement
29747-00

Numéro, date et heure du dépôt
74390-00 16.04.1998, 10.00

02 Date d'échéance
16.04.2018

03 Nom du déposant
Kapman AB

04 Adresse (rue et numéro) du déposant

05 Code postal, localité et pays du déposant
S-811 81 Sandviken,
Suède

06 Nom et adresse du mandataire ou indication
de l'adresse postale du déposant
CABINET BEDE S.A.
Boulevard General Wahis 15
1030 Bruxelles
Belgique.

08 Reproduction du dessin ou modèle
VOIR REPRODUCTION(S)

11 Indication du produit suivi de la (des)
classe(s) et de la (des) sous-classe(s)
Monture de scie (cl 8-03).

13 Droit de priorité visé à l'article 4 de la Convention de Paris pour la protection de la Propriété Industrielle

Suède, le 17 10 1997, no. 972296, Sandvik AB.

14 Indication du nom du véritable créateur du dessin ou modèle

JUHLIN Oskar

18 Date de réception de la requête du renouvellement

21.02.2013

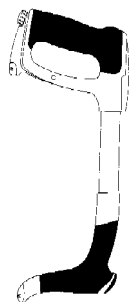

FIG. 3



FIG. 4

01 Inschrijvingsnummer
29879-00

Nummer en dagtekening (dag en uur) van het depot

74616-00 25.06.1998, 23.59

02 Vervaldatum
25.06.2018

03 Naam van de deposant
Reynaers Aluminium N.V.

04 Adres (straat en nummer) van de deposant
Oude Liersebaan 266

05 Postcode, plaats en land van de deposant
B-2570 Duffel,
België

06 Naam en adres van de gemachtigde of vermelding van het correspondentie-adres van de deposant

Antwerps Octrooi- en Merkenbureau
M.F.J. Bockstael N.V.
Arenbergstraat 13
B-2000 Antwerpen
België.

08 Afbeelding van de tekening of het model
ZIE AFBELDING(EN)

11 Vermelding van het voortbrengsel gevolgd door de aanduiding van de klasse(n) en onderklasse(n)

Dakrand profiel (kl 25-01, 02).

18 Dagtekening van de aanvraag van de vernieuwing

13.02.2013

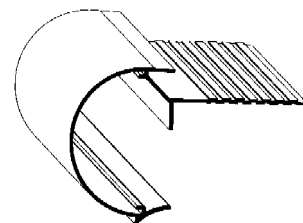

01 Numéro d'enregistrement
30028-00

Numéro, date et heure du dépôt
74673-00 10.07.1998, 23.59

02 Date d'échéance
10.07.2018

03 Nom du déposant
HELLA ASIA PACIFIC PTY LTD,
Victoria corporation

04 Adresse (rue et numéro) du déposant
Southern Road

05 Code postal, localité et pays du déposant
Mentone, Victoria 3194,
Australie

06 Nom et adresse du mandataire ou indication de l'adresse postale du déposant

GEVERS
Holidaystraat 5
B-1831 Diegem
Belgique.

08 Reproduction du dessin ou modèle
VOIR REPRODUCTION(S)

11 Indication du produit suivi de la (des) classe(s) et de la (des) sous-classe(s)
Lampe de véhicule (cl 26-06).

13 Droit de priorité visé à l'article 4 de la Convention de Paris pour la protection de la Propriété Industrielle

Australië, le 15 01 1998, no. 77/98,
HELLA ASIA PACIFIC PTY LTD.

14 Indication du nom du véritable créateur du dessin ou modèle

REINBACH Martin

18 Date de réception de la requête du renouvellement

12.02.2013

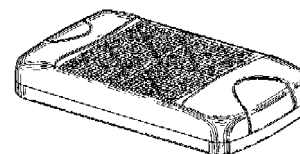

FIG. 1.

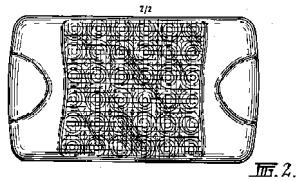

Fig. 2.



Fig. 3.

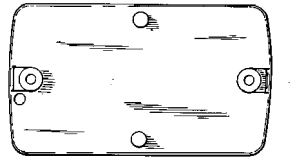

Fig. 4.



Fig. 5.

- 01 *Inschrijvingsnummer*
35008-01
Nummer en dagtekening (dag en uur) van het depot
79663-01 23.07.2002 , 11.35
- 02 *Vervaldatum*
23.07.2017
- 03 *Naam van de deposant*
CAPSUGEL BELGIUM NV
- 04 *Adres (straat en nummer) van de deposant*
Rijksweg 11
- 05 *Postcode, plaats en land van de deposant*
2880 Bornem,
België
- 06 *Naam en adres van de gemachtigde of vermelding van het correspondentie-adres van de deposant*
GEVERS
Holidaysstraat 5
B-1831 Diegem
België.
- 08 *Afbeelding van de tekening of het model*
ZIE AFBEELDING(EN)
- 11 *Vermelding van het voortbrengsel gevolgd door de aanduiding van de klasse(n) en onderklasse(n)*
Capsule (kl 28-01).
- 12 *Beschrijving van de kenmerkende eigenschappen van het nieuwe uiterlijk van het voortbrengsel; in voorkomend geval, vermelding van de onderdelen van de tekening of het model waarop de kleuren betrekking hebben*
Afbeelding 1: zij-aanzicht.
- 13 *Recht van voorrang als bedoeld in artikel 4 van het verdrag van Parijs tot bescherming van de Industriële Eigendom*
Ver.St.v.Am., dd. 30 01 2002, nr. 29/154888, MCALLISTER Stephen Mark.
- 14 *Vermelding van de naam van de werkelijke ontwerper van de tekening*
MCALLISTER Stephen Mark;
HEWITT Brian

- 18 *Dagtekening van de aanvraag van de vernieuwing*
20.12.2012

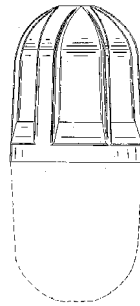

- 01 *Numéro d'enregistrement*
35291-00
Numéro, date et heure du dépôt
80257-00 21.01.2003 , 10.00
- 02 *Date d'échéance*
21.01.2018
- 03 *Nom du déposant*
Hozelock Limited
- 04 *Adresse (rue et numéro) du déposant*
Waterslade House, Thame Road
- 05 *Code postal, localité et pays du déposant*
Haddenham, Aylesbury,
Buckinghamshire HP17 8JD, England,
Grande-Bretagne
- 06 *Nom et adresse du mandataire ou indication de l'adresse postale du déposant*
OFFICE PARETTE (FRED MAES)
Avenue Gabrielle Petit 2
B-7940 Brugelette
Belgique.
- 08 *Reproduction du dessin ou modèle*
VOIR REPRODUCTION(S)
- 11 *Indication du produit suivi de la (des) classe(s) et de la (des) sous-classe(s)*
Dévidoir pour tuyau d'arrosage (cl 8-99).
- 13 *Droit de priorité visé à l'article 4 de la Convention de Paris pour la protection de la Propriété Industrielle*
Grande-Bretagne, le 22 08 2002, no. 3006399, Hozelock Limited.
- 18 *Date de réception de la requête du renouvellement*
04.02.2013

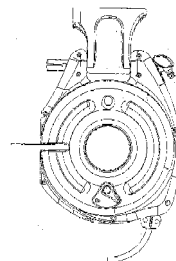

Fig. 18-1

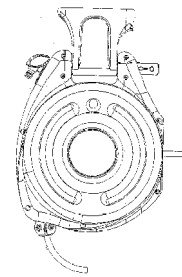

Fig. 1



Fig. 2



Fig. 3

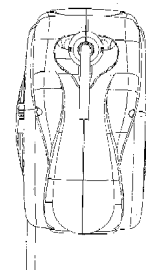

Fig. 4

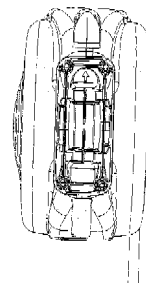
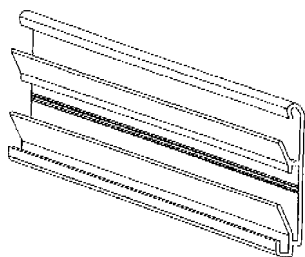
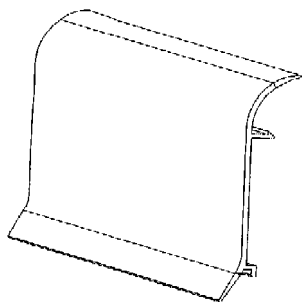

Fig. 5

- 01 *Inschrijvingsnummer*
35293-00
Nummer en dagtekening (dag en uur) van het depot
06581-00 24.06.2003 , 10.00

- 02 *Vervaldatum*
24.06.2018
- 03 *Naam van de deposant*
DHONDT Paul
- 04 *Adres (straat en nummer) van de deposant*
Steenweg Deinze 43 A
- 05 *Postcode, plaats en land van de deposant*
9810 Nazareth,
België
- 08 *Afbeelding van de tekening of het model*
ZIE AFBEELDING(EN)
- 11 *Vermelding van het voortbrengsel gevolgd door de aanduiding van de klasse(n) en onderklasse(n)*
Plintprofiel (kl 25-01).
- 14 *Vermelding van de naam van de werkelijke ontwerper van de tekening*
DHONDT Paul
- 18 *Dagtekening van de aanvraag van de vernieuwing*
12.02.2013



- 01 *Numéro d'enregistrement*
35435-00
Numéro, date et heure du dépôt
80412-00 05.03.2003 , 15.00
- 02 *Date d'échéance*
05.03.2018
- 03 *Nom du déposant*
Aiphone Co., Ltd.
- 04 *Adresse (rue et numéro) du déposant*
2-18, Jinno-cho
- 05 *Code postal, localité et pays du déposant*
Atsuta-ku, Nagoya-shi, Aichi-ken,
Japon
- 06 *Nom et adresse du mandataire ou indication de l'adresse postale du déposant*
Dennemeyer & Associates SA
55 rue des Bruyères
L-1274 Howald
Luxembourg.
- 08 *Reproduction du dessin ou modèle*
VOIR REPRODUCTION(S)

- 11 *Indication du produit suivi de la (des) classe(s) et de la (des) sous-classe(s)*
Interphone (cl 14-03).
- 13 *Droit de priorité visé à l'article 4 de la Convention de Paris pour la protection de la Propriété Industrielle*
Japon, le 13 09 2002, no. 2002-25085,
Aipone Co., Ltd.
- 14 *Indication du nom du véritable créateur du dessin ou modèle*
YAMAGUCHI Hidenori; HOTTA
Toshio
- 18 *Date de réception de la requête du renouvellement*
08.02.2013

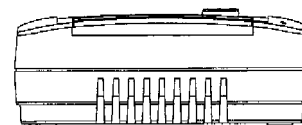
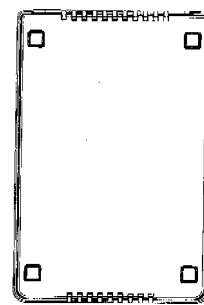
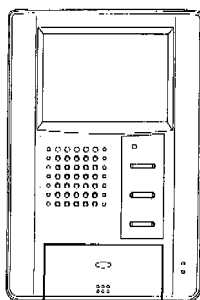
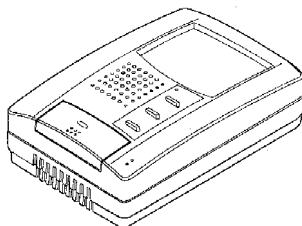

- 01 *Inschrijvingsnummer*
35530-00
Nummer en dagtekening (dag en uur) van het depot
80515-00 29.04.2003 , 23.59
- 02 *Vervaldatum*
29.04.2018
- 03 *Naam van de deposant*
Martinus Johannes Petrus van Dooren
- 04 *Adres (straat en nummer) van de deposant*
Mauritslaan 44
- 05 *Postcode, plaats en land van de deposant*
2281 AS Rijswijk,
Nederland
- 06 *Naam en adres van de gemachtigde of vermelding van het correspondentie-adres van de deposant*
mr. N.H.A. van Duuren van de Clercq
Advocaten.Notaris.Belastingadviseurs
Hoge Rijndijk 306
2301 EB Leiden
Nederland.
- 08 *Afbeelding van de tekening of het model*
ZIE AFBEELDING(EN)
- 11 *Vermelding van het voortbrengsel gevolgd door de aanduiding van de klasse(n) en onderklasse(n)*
Omhuysel voor sigarettenpak (kl 9-03;
27-06)
- 18 *Dagtekening van de aanvraag van de vernieuwing*
25.02.2013

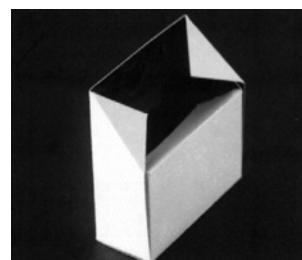

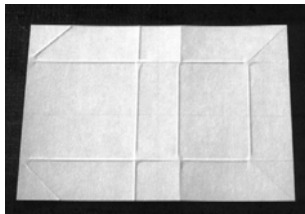
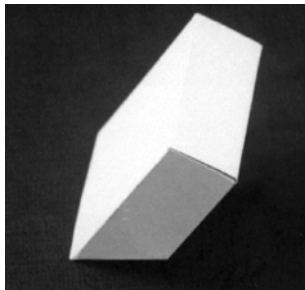
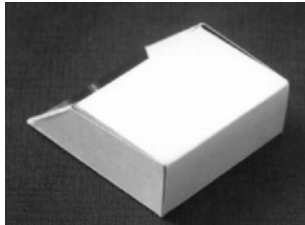
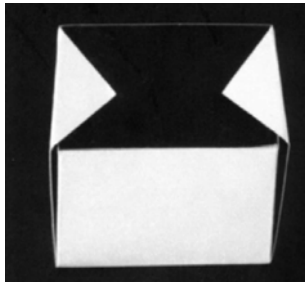

01 *Inschrijvingsnummer*

35619-00

Nummer en dagtekening (dag en uur) van het depot

80462-00 26.03.2003 , 10.00

02 *Vervaldatum*

26.03.2018

03 *Naam van de deposant*

K. HARTWALL OY AB

04 *Adres (straat en nummer) van de deposant*

Kay Hartwallintie 2

05 *Postcode, plaats en land van de deposant*

FIN-01150 Söderkulla,
Finland

06 *Naam en adres van de gemachtigde of vermelding van het correspondentie-adres van de deposant*

Noordzij Partners B.V.
Postbus 76842
1070 KC Amsterdam
Nederland.

08 *Afbeelding van de tekening of het model*
ZIE AFBEELDING(EN)

11 *Vermelding van het voortbrengsel gevolgd door de aanduiding van de klasse(n) en onderklasse(n)*

Onderstel voor rolcontainer (kl 12-02).

13 *Recht van voorrang als bedoeld in artikel 4 van het verdrag van Parijs tot bescherming van de Industriële Eigendom*

Finland, dd. 07 10 2002, nr. M-20020611, K. Hartwall Oy Ab.

14 *Vermelding van de naam van de werkelijke ontwerper van de tekening*

LINDHOLM Jan-Erik

18 *Dagtekening van de aanvraag van de vernieuwing*

04.02.2013

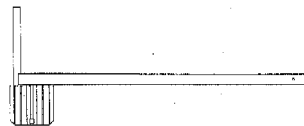
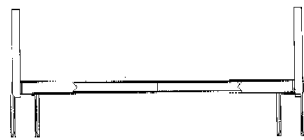
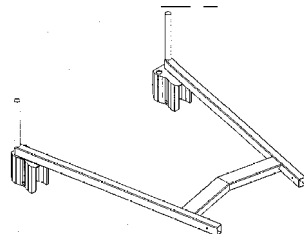
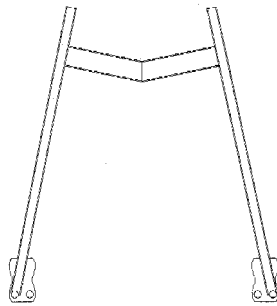
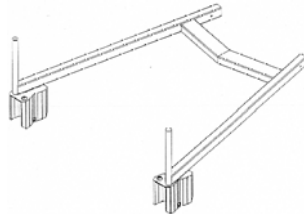

01 *Numéro d'enregistrement*

35714-00

Numéro, date et heure du dépôt

80616-00 02.07.2003 , 23.59

02 *Date d'échéance*

02.07.2018

03 *Nom du déposant*

S.A. Spa Monopole, Compagnie
fermière de Spa,

en abrégé S.A. Spa Monopole N.V.,
société anonyme

04 *Adresse (rue et numéro) du déposant*

34 rue A. Laporte

05 *Code postal, localité et pays du déposant*

B-4900 Spa,
Belgique

06 *Nom et adresse du mandataire ou indication de l'adresse postale du déposant*

GEVERS
Holidaystraat 5
B-1831 Diegem
Belgique.

08 *Reproduction du dessin ou modèle*

VOIR REPRODUCTION(S)

11 *Indication du produit suivi de la (des) classe(s) et de la (des) sous-classe(s)*

Bouteille (cl 9-01).

15 *Indication de l'ultime date pour l'ajournement de la publication*

02.07.2004

18 *Date de réception de la requête du renouvellement*

04.02.2013

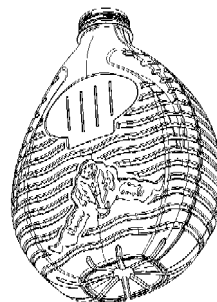
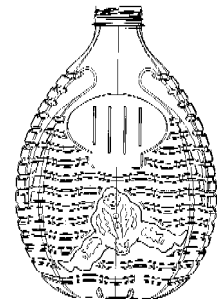
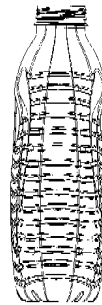

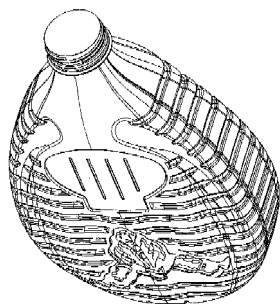

- 01 *Inschrijvingsnummer*
35737-00
Nummer en dagtekening (dag en uur) van het depot
80470-00 03.04.2003 , 10.00
- 02 *Vervaldatum*
03.04.2018
- 03 *Naam van de deposant*
Michel Leonardus Gertrudes Elisabeth Hendrix
h.o.d.n. Hendrix Ambachtelijke Geweermakerij
- 04 *Adres (straat en nummer) van de deposant*
Zandterweg 6
- 05 *Postcode, plaats en land van de deposant*
5973 RC Lottum,
Nederland
- 08 *Afbeelding van de tekening of het model*
ZIE AFBEELDING(EN)
- 11 *Vermelding van het voortbrengsel gevolgd door de aanduiding van de klasse(n) en onderklasse(n)*
Onderdeel van loop van geweer (kl 22-01).
- 12 *Beschrijving van de kenmerkende eigenschappen van het nieuwe uiterlijk van het voortbrengsel; in voorkomend geval, vermelding van de onderdelen van de tekening of het model waarop de kleuren betrekking hebben*
Een ronde buis met daarin ronde gaten en eromheen ringen, terwijl de voorzijde is voorzien van een schroefdraad.
- 14 *Vermelding van de naam van de werkelijke ontwerper van de tekening*
HENDRIX Michel Leonardus Gertrudus Elisabeth
- 18 *Dagtekening van de aanvraag van de vernieuwing*
20.12.2012



- 01 *Inschrijvingsnummer*
35809-01
Nummer en dagtekening (dag en uur) van het depot
80696-01 28.08.2003 , 10.00
- 02 *Vervaldatum*
28.08.2018
- 03 *Naam van de deposant*
George Pisa en Zn. Tailleurs B.V.
- 04 *Adres (straat en nummer) van de deposant*
Tenierslaan 1-5
- 05 *Postcode, plaats en land van de deposant*
5613 DZ Eindhoven,
Nederland
- 08 *Afbeelding van de tekening of het model*
ZIE AFBEELDING(EN)
- 11 *Vermelding van het voortbrengsel gevolgd door de aanduiding van de klasse(n) en onderklasse(n)*
Kledingstuk (kl 2-02).
- 12 *Beschrijving van de kenmerkende eigenschappen van het nieuwe uiterlijk van het voortbrengsel; in voorkomend geval, vermelding van de onderdelen van de tekening of het model waarop de kleuren betrekking hebben*
Het kledingstuk bestaat aan de onderzijde uit een voorschoot, de bovenzijde in de vorm van een puntvest bevestigd aan de voorschoot; sluiting aan de hals, sluiting in de taille met een strikssluiting.
- 14 *Vermelding van de naam van de werkelijke ontwerper van de tekening*
PISA Leonardus Johannes
- 18 *Dagtekening van de aanvraag van de vernieuwing*
15.02.2013

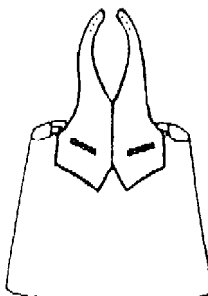

- 01 *Inschrijvingsnummer*
35821-01
Nummer en dagtekening (dag en uur) van het depot
80365-01 24.02.2003 , 14.00
- 02 *Vervaldatum*
24.02.2018
- 03 *Naam van de deposant*
Unilever N.V.
- 04 *Adres (straat en nummer) van de deposant*
Weena 455
- 05 *Postcode, plaats en land van de deposant*
3013 AL Rotterdam,
Nederland

- 06 *Naam en adres van de gemachtigde of vermelding van het correspondentie-adres van de deposant*
Nederlandsch Octrooibureau
J.W. Frisolaan 13
2517 JS 's-Gravenhage
Nederland.
- 08 *Afbeelding van de tekening of het model*
ZIE AFBEELDING(EN)
- 11 *Vermelding van het voortbrengsel gevolgd door de aanduiding van de klasse(n) en onderklasse(n)*
IJslolly (kl 1-01).
- 13 *Recht van voorrang als bedoeld in artikel 4 van het verdrag van Parijs tot bescherming van de Industriële Eigendom*
Ver.St.v.Am., dd. 30 08 2002, nr. 29/ 166577, STODDART Stephanie Marie; EVANS Craig Luther.
- 14 *Vermelding van de naam van de werkelijke ontwerper van de tekening*
STODDART Stephanie Marie; Evans Craig Luther
- 18 *Dagtekening van de aanvraag van de vernieuwing*
05.02.2013

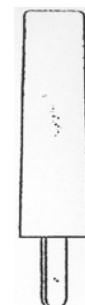
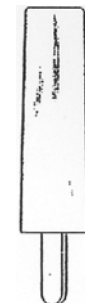

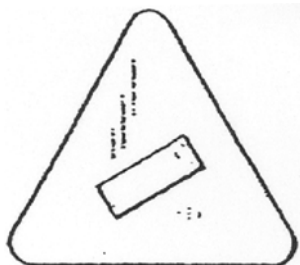
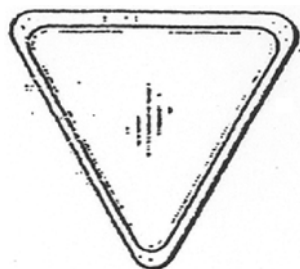

- 01 *Inschrijvingsnummer*
35821-02

Nummer en dagtekening (dag en uur) van het depot

80365-02 24.02.2003 , 14.00

- 02 *Vervaldatum*
24.02.2018

- 03 *Naam van de deposant*
Unilever N.V.

- 04 *Adres (straat en nummer) van de deposant*
Weena 455

- 05 *Postcode, plaats en land van de deposant*
3013 AL Rotterdam,
Nederland

- 06 *Naam en adres van de gemachtigde of vermelding van het correspondentie-adres van de deposant*
Nederlandsch Octrooibureau
J.W. Frisolaan 13

2517 JS 's-Gravenhage
Nederland.

- 08 *Afbeelding van de tekening of het model*
ZIE AFBEELDING(EN)

- 11 *Vermelding van het voortbrengsel gevolgd door de aanduiding van de klasse(n) en onderklasse(n)*
IJsolly (kl 1-01).

- 13 *Recht van voorrang als bedoeld in artikel 4 van het verdrag van Parijs tot bescherming van de Industriële Eigendom*
Ver.St.v.Am., dd. 30 08 2002, nr. 29/
166577, STODDART Stephanie Marie; EVANS Craig Luther.

- 14 *Vermelding van de naam van de werkelijke ontwerper van de tekening*
STODDART Stephanie Marie; Evans Craig Luther

- 18 *Dagtekening van de aanvraag van de vernieuwing*
05.02.2013

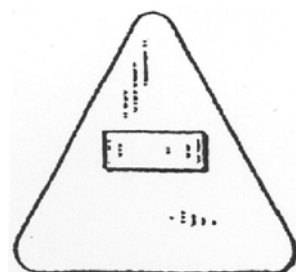
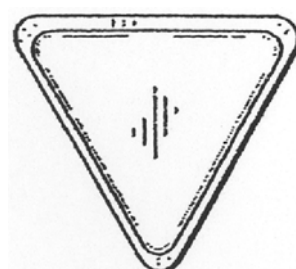
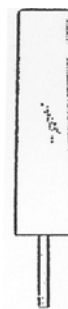
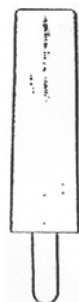

- 01 *Inschrijvingsnummer*
35840-00

Nummer en dagtekening (dag en uur) van het depot

80363-00 24.02.2003 , 14.00

- 02 *Vervaldatum*
24.02.2018

- 03 *Naam van de deposant*
Unilever N.V.

- 04 *Adres (straat en nummer) van de deposant*
Weena 455

- 05 *Postcode, plaats en land van de deposant*
3013 AL Rotterdam,
Nederland

- 06 *Naam en adres van de gemachtigde of vermelding van het correspondentie-adres van de deposant*

Nederlandsch Octrooibureau
J.W. Frisolaan 13
2517 JS 's-Gravenhage
Nederland.

- 08 *Afbeelding van de tekening of het model*
ZIE AFBEELDING(EN)

- 11 *Vermelding van het voortbrengsel gevolgd door de aanduiding van de klasse(n) en onderklasse(n)*
IJsolly (kl 1-01).

- 13 *Recht van voorrang als bedoeld in artikel 4 van het verdrag van Parijs tot bescherming van de Industriële Eigendom*
Ver.St.v.Am., dd. 30 08 2002, nr. 29/
166597, STODDART Stephanie Marie; EVANS Craig Luther.

- 14 *Vermelding van de naam van de werkelijke ontwerper van de tekening*
STODDART Stephanie Marie; EVANS Craig Luther
- 18 *Dagtekening van de aanvraag van de vernieuwing*
05.02.2013

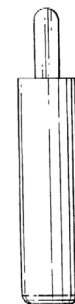
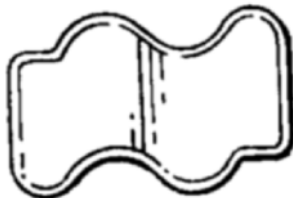
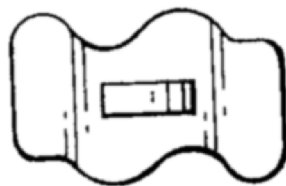
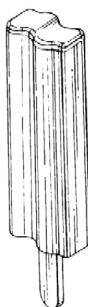

- 01 *Inschrijvingsnummer*
35841-00
- Nummer en dagtekening (dag en uur) van het depot*
80364-00 24.02.2003 , 14.00
- 02 *Vervaldatum*
24.02.2018
- 03 *Naam van de deposant*
Unilever N.V.
- 04 *Adres (straat en nummer) van de deposant*
Weena 455
- 05 *Postcode, plaats en land van de deposant*
3013 AL Rotterdam,
Nederland
- 06 *Naam en adres van de gemachtigde of vermelding van het correspondentie-adres van de deposant*
Nederlandsch Octrooibureau
J.W. Frisolaan 13
2517 JS 's-Gravenhage
Nederland.
- 08 *Afbeelding van de tekening of het model*
ZIE AFBEELDING(EN)
- 11 *Vermelding van het voortbrengsel gevolgd door de aanduiding van de klasse(n) en onderklasse(n)*
Ijsslolly (kl 1-01).
- 13 *Recht van voorrang als bedoeld in artikel 4 van het verdrag van Parijs tot bescherming van de Industriële Eigendom*
Ver.St.v.Am., dd. 30 08 2002, nr. 29/
166616, STODDART Stephanie Marie; EVANS Craig Luther.
- 14 *Vermelding van de naam van de werkelijke ontwerper van de tekening*
STODDART Stephanie Marie; EVANS Craig Luther
- 18 *Dagtekening van de aanvraag van de vernieuwing*
05.02.2013

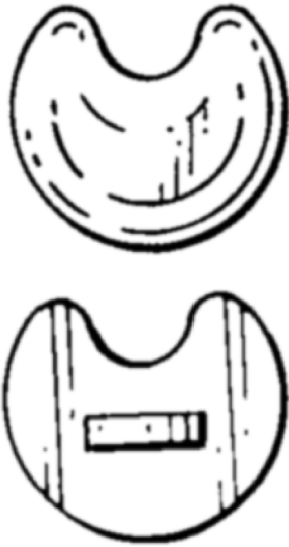

- 01 *Inschrijvingsnummer*
37422-02
Nummer en dagtekening (dag en uur) van het depot
82524-02 01.10.2007 , 08.00
- 02 *Vervaldatum*
01.10.2017
- 03 *Naam van de deposant*
Ontwerplabel Vij5 v.o.f.
- 04 *Adres (straat en nummer) van de deposant*
Debussystraat 2
- 05 *Postcode, plaats en land van de deposant*
5654 SC Eindhoven,
Nederland
- 08 *Afbeelding van de tekening of het model*
ZIE AFBEELDING(EN)
- 11 *Vermelding van het voortbrengsel gevolgd door de aanduiding van de klasse(n) en onderklasse(n)*
Vaas met opzetstukken (kl 11-02).
- 14 *Vermelding van de naam van de werkelijke ontwerper van de tekening*
VAN RAADSHOOVEN Arjan;
BRANDERHORST Anieke



- 01 *Inschrijvingsnummer*
37554-00
Nummer en dagtekening (dag en uur) van het depot
82485-00 20.12.2007 , 08.00
- 02 *Vervaldatum*
20.12.2017
- 03 *Naam van de deposant*
KidZ ImpulZ VOF
- 04 *Adres (straat en nummer) van de deposant*
Oud Loosdrechtsedijk 65 B
- 05 *Postcode, plaats en land van de deposant*
1231 LP Loosdrecht,
Nederland
- 08 *Afbeelding van de tekening of het model*
ZIE AFBEELDING(EN)
- 11 *Vermelding van het voortbrengsel gevolgd door de aanduiding van de klasse(n) en onderklasse(n)*
Aankleedkussen (kl 6-09).

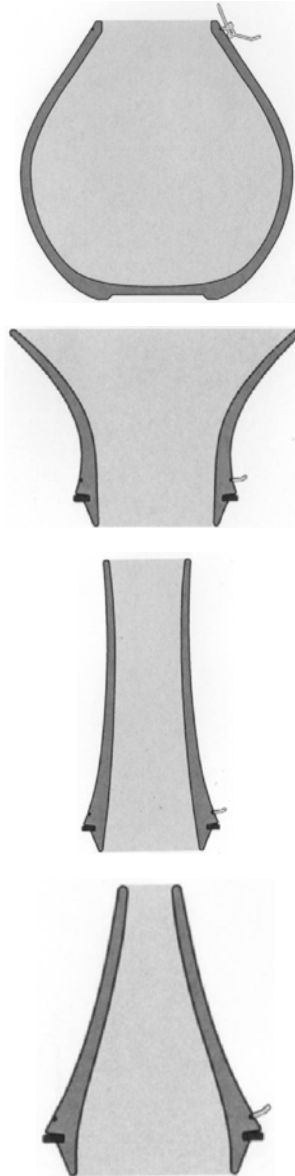

- 12 *Beschrijving van de kenmerkende eigenschappen van het nieuwe uiterlijk van het voortbrengsel; in voorkomend geval, vermelding van de onderdelen van de tekening of het model waarop de kleuren betrekking hebben*
Een plat nylon aankleedkussen met een doorgestikte naad in het midden in de lengte van het kussen; aan de korte kant bevindt zich een rits van ca 25 cm en een label.
- 14 *Vermelding van de naam van de werkelijke ontwerper van de tekening*
BEIJE Fiona; RODENBURG-WILLMOTT Berriquer
- 18 *Dagtekening van de aanvraag van de vernieuwing*
18.02.2013



- 01 *Inschrijvingsnummer*
37594-00
Nummer en dagtekening (dag en uur) van het depot
82746-00 26.05.2008 , 08.00
- 02 *Vervaldatum*
26.05.2018
- 03 *Naam van de deposant*
Prins Dokkum B.V.
- 04 *Adres (straat en nummer) van de deposant*
Rondweg-West 35
- 05 *Postcode, plaats en land van de deposant*
9101 BE Dokkum,
Nederland
- 06 *Naam en adres van de gemachtigde of vermelding van het correspondentie-adres van de deposant*
Octrooibureau Arnold & Siedsma
Sweelinckplein 1
2517 GK 's-Gravenhage
Nederland.
- 08 *Afbeelding van de tekening of het model*
ZIE AFBEELDING(EN)
- 11 *Vermelding van het voortbrengsel gevolgd door de aanduiding van de klasse(n) en onderklasse(n)*
Stabilisatieplaat (kl 8-08).
- 18 *Dagtekening van de aanvraag van de vernieuwing*
18.12.2012

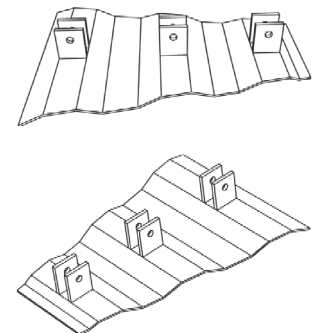

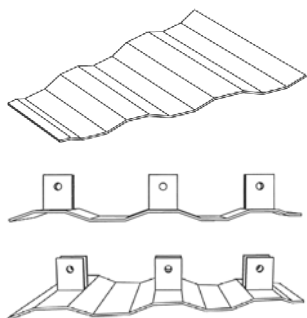

01 *Inschrijvingsnummer*
37620-01

Nummer en dagtekening (dag en uur) van het depot

82616-01 30.01.2008 , 08.00

02 *Vervaldatum*
30.01.2018

03 *Naam van de deposant*
René Vreven

04 *Adres (straat en nummer) van de deposant*
Nordring 8

05 *Postcode, plaats en land van de deposant*
46325 Borcken,
Bondsrepubliek Duitsland

08 *Afbeelding van de tekening of het model*
ZIE AFBEELDING(EN)

11 *Vermelding van het voortbrengsel gevolgd door de aanduiding van de klasse(n) en onderklasse(n)*
Verlichtingsornament (kl 26-05).

12 *Beschrijving van de kenmerkende eigenschappen van het nieuwe uiterlijk van het voortbrengsel; in voorkomend geval, vermelding van de onderdelen van de tekening of het model waarop de kleuren betrekking hebben*
Verlichtingsornament van staaldraad (rvs) opgebouwd uit een aantal ronde ringen op een centraalgeplaatste buis; de ringen worden gelijk verdeeld over een totale 360 graden omtrek; lamp heeft open-ringen.

14 *Vermelding van de naam van de werkelijke ontwerper van de tekening*
VREVEN René H.G.

18 *Dagtekening van de aanvraag van de vernieuwing*
29.01.2013



01 *Inschrijvingsnummer*
37620-02

Nummer en dagtekening (dag en uur) van het depot

82616-02 30.01.2008 , 08.00

02 *Vervaldatum*
30.01.2018

03 *Naam van de deposant*
René Vreven

04 *Adres (straat en nummer) van de deposant*
Nordring 8

05 *Postcode, plaats en land van de deposant*
46325 Borcken,
Bondsrepubliek Duitsland

08 *Afbeelding van de tekening of het model*
ZIE AFBEELDING(EN)

11 *Vermelding van het voortbrengsel gevolgd door de aanduiding van de klasse(n) en onderklasse(n)*
Verlichtingsornament (kl 26-05).

12 *Beschrijving van de kenmerkende eigenschappen van het nieuwe uiterlijk van het voortbrengsel; in voorkomend geval, vermelding van de onderdelen van de tekening of het model waarop de kleuren betrekking hebben*
Verlichtingsornament van staaldraad (rvs) opgebouwd uit een aantal ronde ringen op een centraalgeplaatste buis; de ringen worden gelijk verdeeld over een totale 360 graden omtrek; lamp heeft dichte-ringen.

14 *Vermelding van de naam van de werkelijke ontwerper van de tekening*
VREVEN René H.G.

18 *Dagtekening van de aanvraag van de vernieuwing*
29.01.2013



01 *Inschrijvingsnummer*
37622-01

Nummer en dagtekening (dag en uur) van het depot

82667-01 14.05.2008 , 08.00

02 *Vervaldatum*
14.05.2018

03 *Naam van de deposant*
Vereniging NOC*NSF

04 *Adres (straat en nummer) van de deposant*
Papendallaan 60

05 *Postcode, plaats en land van de deposant*
6816 VD Arnhem,
Nederland

08 *Afbeelding van de tekening of het model*
ZIE AFBEELDING(EN)

09 *Vermelding van de kleur(en)*
oranje, rood, wit, blauw, zwart

11 *Vermelding van het voortbrengsel gevolgd door de aanduiding van de klasse(n) en onderklasse(n)*
Pop/mascotte (kl 21-01; 32-00).

14 *Vermelding van de naam van de werkelijke ontwerper van de tekening*
VAN DRONGELEN Peter

18 *Dagtekening van de aanvraag van de vernieuwing*
20.02.2013



01 *Inschrijvingsnummer*
37622-02

Nummer en dagtekening (dag en uur) van het depot

82667-02 14.05.2008 , 08.00

02 *Vervaldatum*
14.05.2018

03 *Naam van de deposant*
Vereniging NOC*NSF

04 *Adres (straat en nummer) van de deposant*
Papendallaan 60

05 *Postcode, plaats en land van de deposant*
6816 VD Arnhem,
Nederland

08 *Afbeelding van de tekening of het model*
ZIE AFBEELDING(EN)

09 *Vermelding van de kleur(en)*
oranje, rood, wit, blauw, zwart, geel, groen

11 *Vermelding van het voortbrengsel gevolgd door de aanduiding van de klasse(n) en onderklasse(n)*
Pop/mascotte (kl 21-01; 32-00).

14 *Vermelding van de naam van de werkelijke ontwerper van de tekening*
VAN DRONGELEN Peter

18 *Dagtekening van de aanvraag van de vernieuwing*
20.02.2013



#@mmp 989

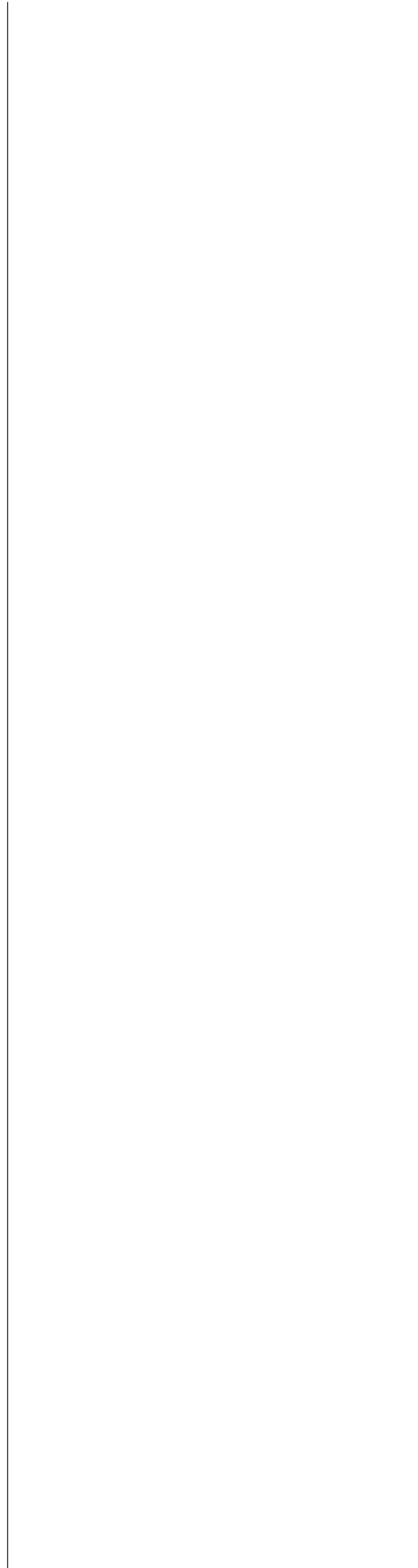



Rubriek VIII Rubrique VIII

Beneluxdepots waarbij wijzigingen van de inschrijving van de tekening of het model in het register werden aangetekend (regel 3.1 van het Uitvoeringsreglement).

Dépôts Benelux auprès desquels sont enregistrées au registre des modifications de l'enregistrement du dessin ou modèle (règle 3.1 du Règlement d'exécution).

- 01 Overdrachten
 - 02 Licenties
 - 03 Pandrechten
 - 04 Beslagleggingen
 - 05 Doorhalen van licenties, pand, beslag
 - 06 Adreswijzigingen (houder)
 - 07 Naamswijzigingen (houder)
 - 08
 - a Wijzigingen van correspondentie-adres
 - b Aanstelling of wijziging van gemachtigde
 - c Naams- en adreswijzigingen van gemachtigde
 - d Naams- of adreswijzigingen van gemachtigde
 - 09 Naams- en adreswijzigingen (houder)
 - 10 Verbeteringen van schrijffouten
 - 11 Overige verbeteringen
- N.B - De na de tekst van een wijziging voorkomende aanduiding betreft een interne codering.
- Indien na de datum van aantekening de aanduidingen (1), (2), enz. voorkomen betekent dit dat bij de registraties gelijktijdig meerdere wijzigingen zijn aangetekend. Tevens geven deze aanduidingen de volgorde der wijzigingen aan.

- 01 Cessions
 - 02 Licences
 - 03 Droits de gage
 - 04 Saisies
 - 05 Radiation de licences, gages, saisies
 - 06 Changement d'adresse (titulaire)
 - 07 Changement de nom (titulaire)
 - 08
 - a Changements d'adresse de correspondance
 - b Institution ou changement de mandataire
 - c Changements de nom et d'adresse du mandataire
 - d Changements de nom ou d'adresse du mandataire
 - 09 Changement de nom et d'adresse (titulaire)
 - 10 Corrections d'erreurs de plume
 - 11 Autre rectifications
- N.B - L'indication qui pourrait figurer après le texte d'une modification est un code interne.
- Si les indications (1), (2), etc. devaient figurer après la date de notification, cela signifie qu'il y a plusieurs modifications qui sont notifiées simultanément. Ces indications font également apparaître le rang des modifications.



1 OVERDRACHTEN CESSIONS

Boulevard 1945, 22, Postbus 438
7500 AK Enschede,
Nederland

00034-001;

Aangetekend: 03.09.2012

3 PANDRECHTEN DROITS DE GAGE

30055-01/30055-05

Overgegaan aan:

Simon Horn Limited
Third Floor, 24 Chiswell Street
London EC1Y 4YX,
Groot-Brittannië

(1) cfr. mut. 60001

00003-005;

Aangetekend: 18.01.2013 (2)

37111-00

In pand gegeven aan:

ING Bank N.V.
Bijlmerplein 888
1102 MG Amsterdam Zuidoost,
Nederland

11005-001;

Aangetekend: 26.10.2012

30452-00, 30505-00, 31279-00

Cession à:

Dyson Technology Limited
Tetbury Hill
Malmesbury, Wiltshire SN16 ORP,
Grande-Bretagne

00004-003;

Enregistré: 31.01.2013

35418-01/35418-05

Overgegaan aan:

Markant International B.V.
Reactorweg 9 a
3524 AD Utrecht,
Nederland

00005-005;

Aangetekend: 31.01.2013

37613-00

Overgegaan aan:

Janco de Jong B.V.
Tolbaas 8
8401 GD Gorredijk,
Nederland

00009-001;

Aangetekend: 05.03.2013

37745-00

Overgegaan aan:

Vision for Energy B.V.

6
ADRESWIJZIGINGEN
CHANGEMENTS
D'ADRESSE

35815-01/35815-03

Adres gewijzigd in:

Goudenregenstraat 38
 7545 JZ Enschede,

20005-003;

Aangetekend: 27.02.2013

8b
AANSTELLING OF WIJ-
ZIGING VAN
GEMACHTIGDE
INSTITUTION OU CHAN-
GEMENT DE MANDA-
TAIRE

30452-00, 30505-00, 31279-00

Institution ou changement de mandataire:

MARKS & CLERK
 5, place de la Gare
 Luxembourg
 Luxembourg.

41002-003;

Enregistré: 31.01.2013

39214-02

Aanstelling of wijziging van gemachtigde:

Algemeen Octrooi- en Merkenbureau
 John F. Kennedylaan 2
 5612 AB Eindhoven
 Nederland.

41003-001;

Aangetekend: 08.02.2013

33051-01

Aanstelling of wijziging van gemachtigde:

Algemeen Octrooi- en Merkenbureau
 John F. Kennedylaan 2
 5612 AB Eindhoven
 Nederland.

41004-001;

Aangetekend: 11.02.2013

29606-00

Institution ou changement de mandataire:

Dennemeyer & Associates SA
 55 rue des Bruyères
 L-1274 Howald
 Luxembourg.

41005-001;

Enregistré: 11.02.2013

37111-00

Aanstelling of wijziging van gemachtigde:

Novagraaf Nederland B.V.
 Hoogoorddreef 5
 1101 BA Amsterdam
 Nederland.

41064-001;

Aangetekend: 26.10.2012

35594-01/35594-09

Institution ou changement de mandataire:

GEVERS
 Holidaystraat 5
 B-1831 Diegem
 Belgique.

41067-009;

Enregistré: 27.12.2012

9
NAAMS- EN ADRESWIJ-
ZIGINGEN
CHANGEMENTS DE
NOM ET D'ADRESSE

30055-01/30055-05

Naam en adres gewijzigd in:

Savoir Beds (Kings Road) Limited
1 Old Oak Lane
London NW10 6UD,

(2) cfr. mut. 00003

60001-005;

Aangetekend: 18.01.2013 (1)

#@mmp 108



Index:

Gemachtigden Mandataires

A

Algemeen Octrooi- en Merkenbureau
John F. Kennedylaan 2
5612 AB Eindhoven
Nederland.

M.F.J. Bockstael N.V.
Arenbergstraat 13
B-2000 Antwerpen
België.

.....43

.....31

Antwerps Octrooi- en Merkenbureau

C

CABINET BEDE S.A.
Boulevard General Wahis 15
1030 Bruxelles

Belgique.

.....31

D

Dennemeyer & Associates SA
55 rue des Bruyères
L-1274 Howald

Luxembourg.

.....33, 43

G

GEVERS
Holidaystraat 5
B-1831 Diegem
België.

GEVERS
Holidaystraat 5
B-1831 Diegem
Belgique.

.....32

..... 28, 31, 34, 43

L

Landmark B.V.
Drentsestraat 4
3812 EH Amersfoort

Nederland.

..... 12

M

MARCHAU Michel
Guido Gezellestraat 50

8020 Oostkamp
België.



.....	20, 21	Nederland.	19, 20, 28
MARKS & CLERK				
5, place de la Gare		mr. N.H.A. van Duuren van de Clercq		
Luxembourg		Advocaten.Notaris.Belastingadviseurs		
Luxembourg.		Hoge Rijndijk 306		
.....	43	2301 EB Leiden		
Merkenbureau Knijff & Partners B.V.		Nederland.		
Leeuwenveldseweg 12			33
1382 LX Weesp				

N

Nederlandsch Octrooibureau		Nederland.		
J.W. Frisolaan 13			34
2517 JS 's-Gravenhage		Novagraaf Nederland B.V.		
Nederland.		Hoogoorddreef 5		
.....	28, 30, 35, 36, 37	1101 BA Amsterdam		
Noordzij Partners B.V.		Nederland.		
Postbus 76842			43
1070 KC Amsterdam				

O

Octrooibureau Arnold & Siedsma		Office Kirkpatrick S.A.		
Sweelinckplein 1		32, Avenue Wolfers		
2517 GK 's-Gravenhage		B-1310 La Hulpe		
Nederland.		Belgique.		
.....	38		29, 30
Office Freylinger S.A.		OFFICE PARETTE (FRED MAES)		
234 route d'Arlon		Avenue Gabrielle Petit 2		
L-8010 Strassen		B-7940 Brugelette		
Luxembourg.		Belgique.		
.....	29		32



Index:

Deposanten Déposants

A

Aiphone Co., Ltd.	33	AQUATIC INNOVATIONS LIMITED	29
------------------------	----	----------------------------------	----

B

Bahrije Sadiki h.o.d.n. Cecibarisstyling	8	B.V. Benjamins, besloten vennootschap met beperkte aansprakelijkheid	14
BAYERISCHE MOTOREN WERKE AG	30		

C

CALMAR INC., Delaware corporation	29	Cecilia Diaz Lopez h.o.d.n. CecibarisAart, Korte kerkstraat 3, 3111 JE Schiedam	8
CAPSUGEL BELGIUM NV	32	Cinque Terre B.V.	19
Carl F. Petersen A/S & Co. Vaerktøj, Møbel-og Bygningsbeslag K/S	28	Cor Wobma	26

D

Derk Frans Thijs h.o.d.n. Thijs Industrial Designs	30	Dwight Ashley Thompson	17
DHONDT Paul	33		

G

George Pisa en Zn. Tailleurs B.V.	35
--	----

H

Hans Charles Mozer	13	Hozelock Limited	32
HELLA ASIA PACIFIC PTY LTD, Victoria corporation	31		

J

JB Diesch BV	13, 14
-------------------	--------



K

Kapman AB	31	KidZ ImpulZ VOF	38
K. HARTWALL OY AB	34		

M

Marcel Willems h.o.d.n. Willems Ergonomisch Advies	12	MECAM nv	16, 17
Martinus Johannes Petrus van Dooren	33	Michel Leonardus Gertrudes Elisabeth Hendrix h.o.d.n. Hendrix Ambachtelijke Geweermakerij	35
MAX designers, maatschap	18		

N

NEO-STYLE NV	15, 16
--------------------	--------

O

Ontwerplabel Vij5 v.o.f.	38
-------------------------------	----

P

Patent 7000 B.V.	28	Prins Dokkum B.V.	38
PIETERS Jan	17, 18		

R

Reewoud Trading BV	12	Reynaers Aluminium N.V.	31
René Singels h.o.d.n. SiRe Trends & Lifestyle	14	Roberto Jilles Polm	8
René Vreven	39		

S

SANTA & COLE EDICIONES DE DISEÑO, S.A.	29	Siti Asmah	26
S.A. Spa Monopole, Compagnie fermière de Spa, en abrégé S.A. Spa Monopole N.V., société anonyme	34	Stichting Siza	9, 10, 11, 12
SINRJ INVEST SARL	8	Studio Ode B.V.	8, 9

T

THE GILLETTE COMPANY, Delaware corporation28

U

Unilever N.V. 35, 36, 37

UNIVERSAL TRADE SERVICE B.V. 13

V

Vandix Bvba20, 21

Vereniging NOC*NSF39

W

Wagenaar Martin9



Index:

Klassen en onderklassen Classes et sous-classes

01

01-01 19, 20, 35, 36, 37

02

02-02 35

02-07 13

02-05 13

03

03-01 8

05

05-06 13, 14

06

06-01 10, 15, 16, 17

06-09 38

06-03 10, 11, 18, 29

06-13 29

07

07-03 15

07-99 11

07-06 12

08

08-03 31

08-08 8, 38

08-05 14, 30

08-09 28

08-07 13, 28

08-99 32



09

09-01	34	09-05	26
09-03	26, 33	09-07	30

10

10-06	8
-------------	---

11

11-01	8, 9	11-02	11, 17, 38
-------------	------	-------------	------------

12

12-02	34	12-11	30
12-08	30	12-16	29

13

13-03	12, 18
-------------	--------

14

14-03	26, 33	14-99	26
-------------	--------	-------------	----

19

19-08	8, 13, 14
-------------	-----------

20

20-02	18
-------------	----

21

21-0139 21-0212

22

22-0135

23

23-02 20, 21, 28

25

25-0131, 33 25-039
25-0231

26

26-0111 26-0631
26-05 11, 12, 29, 39

27

27-0633

28

28-0132 28-0328

32

32-00 13, 14, 39



Index:

Producten

A

Ander drukwerk.	8, 13, 14	Ander tafelgerei.	12
Ander gereedschap en instrumenten.	14, 30	Auto's, bussen en vrachtwagens.	30

B

Bakkerswaren, biscuits, banketwaren, deegwaren en andere graanproducten, chocolade, suikerwaren, ijs. 19, 20, 35, 36, 37		Bladeren uit kunststof of uit natuurlijke stof.	13, 14
Bijouerieën en juwelen.	8, 9	Blakers en kandelaars.	11
		Bouwmaterialen.	31, 33

D

Dekens, huis- en tafellinnen.	29	Dozen, kisten, containers, conservenblikken.	26, 33
Diversen.	11, 26, 32		

F

Farmaceutische producten.	32	uitgerust met een druksysteem.	34
Flessen, flacons, potten, mand- en buikflessen, recipiënten,			

G

Garen en band en kledingaccessoires.	13	Gymnastiek- of sporttoestellen en -artikelen.	12
Gelijkvormige tafels en meubelen.	10, 11, 18, 29		

H

Handkarren, kruiwagens.	34
Hechtings-, steun- of montagemiddelen, voor zover niet begrepen in andere klassen.	8, 38
Hengsels en soortgelijk gereedschap.	28
Huizen, garages en andere constructies.	9



K

Kledingstukken.35

L

Lampen, schemerlampen, luchters, wand- of plafondverlichting,
lampenkappen, reflectoren, lampen voor foto- of
filmprojectoren. 11, 12, 29, 39

Logo's, getup, ornamentaties. 13, 14, 39

M

Materiaal voor verdeling of levering van elektrische energie. 12,
18

Matrassen en kussens. 38

P

Prefab- of montagebouwonderdelen.31

Projectielwapens. 35

R

Reiskoffers, koffers, aktetassen, handtassen, sleutelhangers, aan
hun inhoud aangepaste etuis, portefeuilles en soortgelijke
artikelen.8

Rijwielen en motorfietsen. 30

S

Sanitaire installaties. 20, 21, 28

Seinapparaten en -toestellen.8

Sigarenkokers, sigarettenkokers, tabaksdozen en tabakspotten.
33

Sluitwerk en accessoires.30

Snijgereedschap en -instrumenten.31

Snuisterijen, tafel- schoorsteen- of wandversierselen,

bloemenvazen en bloempotten. 11, 17, 38

Spellen en speelgoederen.39

Stoelen. 10, 15, 16, 17

Stropdassen, sjaals, halsdoeken en zakdoeken. 13

T

Tafelmessen, vorken, lepels.15

Telecommunicatietoestellen en op afstand bediende draadloze

toestellen, geluidsversterkers.26, 33

Toiletartikelen en schoonheidsproducten. 28

U

Uitstal- of verkoopmateriaal.18

V

Vergrendel- of sluitwerk.13, 28

Verlichtingsapparatuur van voertuigen.31

Voertuigonderdelen, -uitrusting en -accessoires, voor zover niet
begrepen in andere klassen of subklassen.29

Z

Zakken, zakjes, tubes en capsules.26



Index:

Produits

A

Appareils de télécommunication et de télécommande sans fil, amplificateurs-radios. 26, 33
 Appareils et articles de gymnastique ou de sport. 12
 Appareils et dispositifs de signalisation. 8
 Armes à projectiles. 35
 Articles de toilette et équipements pour soins de beauté. ... 28

Automobiles, autobus et camions. 30
 Autres imprimés. 8, 13, 14
 Autres outils et instruments. 14, 30
 Autres ustensiles de table. 12

B

Bibelots, ornements de table, de dessus de cheminée ou de mur, vases et pots à fleurs. 11, 17, 38
 Bijouterie et joaillerie. 8, 9
 Boîtes, caisses, conteneurs, boîtes à conserves. 26, 33
 Bougeoirs et chandeliers. 11

Boulangerie, biscuits, pâtisserie, pâtes et autres produits à base de céréales, chocolats, confiserie, glaces. 19, 20, 35, 36, 37
 Bouteilles, flacons, pots, bonbonnes, récipients munis d'un système à pression. 34

C

Chariots à main, brouettes. 34
 Couteaux de table, fourchettes, cuillers. 15
 Couvertures, linge de maison et de table. 29

Cravates, écharpes, foulards et mouchoirs. 13
 Cycles et motocycles. 30

D

Dispositifs de verrouillage ou de fermeture. 13, 28
 Dispositifs lumineux de véhicules. 31

Divers. 11, 26, 32

E

Étuis à cigares, étuis à cigarettes, tabatières et pots à tabac. 33



F

Ferrures et dispositifs analogues. 28 Feuilles de matière artificielle ou naturelle. 13, 14

I

Installations sanitaires. 20, 21, 28

J

Jeux et jouets. 39

L

Lampes, lampadaires, lustres, appliques murales ou de plafond,
abat-jour, réflecteurs, lampes pour projecteurs de photographie
ou de cinématographie. 11, 12, 29, 39 Logos, getup, ornements. 13, 14, 39

M

Maisons, garages et autres constructions. 9	12, 18
Malles, valises, serviettes, sacs à main, porte-clés, étuis adaptés à leur contenu, portefeuilles et articles analogues. 8	Matériel d'exposition ou de vente. 18
Matelas et coussins. 38	Mercerie et accessoires d'habillement. 13
Matériaux de construction. 31, 33	Moyens de fermeture et accessoires. 30
Matériel de distribution ou de commande d'énergie électrique.	Moyens de fixation, de soutien ou de montage, non compris dans d'autres classes. 8, 38

O

Outils et instruments tranchants. 31

P

Parties de construction préfabriquées ou préassemblées. .. 31	Produits pharmaceutiques. 32
Parties, équipements et accessoires de véhicules, non compris dans d'autres classes ou sous-classes. 29	

S

Sacs, sachets, tubes et capsules.26 Sièges. 10, 15, 16, 17

T

Tables et meubles semblables. 10, 11, 18, 29

V

Vêtements.35
