

---

# Benelux-Modellenblad Recueil des Dessins ou Modèles Benelux

## Inhoudsopgave Table des matières

---

|  |    |
|--|----|
| Inhoudsopgave                                      |    |
| Table des matières .....                           | i  |
| Algemeen   |    |
| Généralités .....                                  | 3  |
| Inhoud van de rubrieken                            |    |
| Contenu des rubriques .....                        | 5  |
| Mededeling   |    |
| Communication .....                                | 9  |
| Rubriek I  |    |
| Rubrique I .....                                   | 11 |
| Rubriek II   |    |
| Rubrique II .....                                  | 35 |
| Rubriek III  |    |
| Rubrique III .....                                 | 37 |
| Rubriek VII  |    |
| Rubrique VII .....                                 | 39 |
| Rubriek VIII                                       |    |
| Rubrique VIII .....                                | 69 |
| OVERDRACHTEN                                       |    |
| CESSIONS.....                                      | 70 |
| ADRESWIJZIGINGEN                                   |    |
| CHANGEMENTS D'ADRESSE .....                        | 70 |
| AANSTELLING of WIJZIGING VAN GEMACHTIGDE           |    |
| INSTITUTION ou CHANGEMENT DE MANDATAIRE .....      | 70 |
| NAAMS- of ADRESWIJZIGING VAN GEMACHTIGDE           |    |
| CHANGEMENTS DE NOM ou D'ADRESSE DU MANDATAIRE..... | 71 |
| OVERIGE VERBETERINGEN                              |    |
| AUTRES RECTIFICATIONS.....                         | 72 |



# Algemeen Généralités

**Adressen:** **Benelux-Bureau voor de Intellectuele Eigendom**  
Bordewijklaan 15  
Postbus 90404  
NL-2509 LK Den Haag  
Nederland  
T +31 70 349 11 11  
F +31 70 347 57 08  
Internet: [www.boip.int](http://www.boip.int)  
E-mail: [info@boip.int](mailto:info@boip.int)

**Federale Overheidsdienst Economie, K.M.O.,  
Middenstand & Energie**  
Intellectuele Eigendom  
North Gate III  
Koning Albert II-laan, 16  
B-1000 Brussel  
België  
T +32 2 277 52 97  
F +32 2 277 52 77  
Internet: [www.economie.fgov.be](http://www.economie.fgov.be)  
E-mail: [piie\\_dir@economie.fgov.be](mailto:piie_dir@economie.fgov.be)

**Ministère de l'Economie et du Commerce  
Extérieur**  
Office de la propriété intellectuelle  
19-21, boulevard Royal  
L-2449 Luxembourg  
Groot-Hertogdom Luxemburg  
T +352 2 478 41 87  
F +352 22 26 60  
Internet: [www.eco.public.lu](http://www.eco.public.lu)  
E-mail: [dpi@eco.etat.lu](mailto:dpi@eco.etat.lu)

Verschijningsdatum de 21ste van iedere maand of, indien het Benelux-Bureau voor de Intellectuele Eigendom op die dag is gesloten, op de eerste daarna volgende werkdag waarop het Bureau is geopend.

**Openingstijden:** Het Benelux-Bureau voor de Intellectuele Eigendom en de nationale diensten zijn voor het publiek geopend van maandag tot en met vrijdag van tien uur tot twaalf uur en van veertien uur tot zestien uur, behalve op feestdagen. Voor meer informatie kunt onze website ([www.boip.int](http://www.boip.int)) raadplegen.

**Inhoud**

- A Alle ingeschreven gegevens betreffende Benelux-depots, bedoeld in de regel 3.13 sub a. van het Uitvoeringsreglement van het Benelux-verdrag inzake de intellectuele eigendom;
- B Alle ingeschreven gegevens betreffende internationale depots, bedoeld in regel 3.13 sub c. van het Uitvoeringsreglement van het Benelux-verdrag inzake de intellectuele eigendom;
- C Het feit van de inschrijving van de verklaring bedoeld regel 3.13 sub. d van het Uitvoeringsreglement van het Benelux-verdrag inzake de intellectuele eigendom;
- D Het feit van de inschrijving van de vordering tot opeising bedoeld regel 3.13 sub e. van het Uitvoeringsreglement van het Benelux-verdrag inzake de intellectuele eigendom.

Voor gespecificeerde inhoudsopgave wordt verwezen naar de volgende bladzijden.

**Prijzen:** € 8,- per losse aflevering/cd (buiten het Beneluxgebied: € 9,-).  
€ 79,- per jaarabonnement.  
Deze prijs wordt verhoogd met € 8,- voor abonnementen buiten het Beneluxgebied.

**Adresses:** **Office Benelux de la Propriété intellectuelle**  
Bordewijklaan 15  
Boîte Postale 90404  
NL-2509 LK La Haye  
Pays-Bas  
T +31 70 349 11 11  
F +31 70 347 57 08  
Internet: [www.boip.int](http://www.boip.int)  
E-mail: [info@boip.int](mailto:info@boip.int)

**Service Public Fédéral Economie, P.M.E.,  
Classes Moyennes & Energie**  
Propriété intellectuelle  
North Gate III  
Boulevard du Roi Albert II, 16  
B-1000 Bruxelles  
Belgique  
T +32 2 277 52 97  
F +32 2 277 52 77  
Internet: [www.economie.fgov.be](http://www.economie.fgov.be)  
E-mail: [piie\\_dir@economie.fgov.be](mailto:piie_dir@economie.fgov.be)

**Ministère de l'Economie et du Commerce  
Extérieur**  
Office de la propriété intellectuelle  
19-21, boulevard Royal  
L-2449 Luxembourg  
Luxembourg  
T +352 2 478 41 87  
F +352 22 26 60  
Internet: [www.eco.public.lu](http://www.eco.public.lu)  
E-mail: [dpi@eco.etat.lu](mailto:dpi@eco.etat.lu)

Date de parution le 21 de chaque mois ou en cas de fermeture de l'Office Benelux de la Propriété intellectuelle, le premier jour ouvrable qui suit.

**Dates et heures d'ouverture:** l'Office Benelux de la Propriété intellectuelle et les administrations nationales sont ouverts au public, du lundi au vendredi de dix heures à midi et de quatorze à seize heures, sauf les jours fériés. Pour plus d'informations veuillez consulter notre site internet ([www.boip.int](http://www.boip.int)).

**Contenu**

- A Toutes les indications enregistrées relatives aux dépôts Benelux visées à la règle 3.13 sous a. du Règlement d'exécution de la Convention Benelux en matière de propriété intellectuelle;
- B Toutes les indications enregistrées relatives aux dépôts internationaux visées à 3.13 sous c. du Règlement d'exécution de la Convention Benelux en matière de propriété intellectuelle;
- C L'enregistrement de la déclaration visée à la règle 3.13 sous d. du Règlement d'exécution de la Convention Benelux en matière de propriété intellectuelle;
- D L'enregistrement de l'action en revendication visée à la règle 3.13 sous e. du Règlement d'exécution de la Convention Benelux en matière de propriété intellectuelle.

Pour la table des matières détaillée, se référer aux pages suivantes.

**Prix:** € 8,- par fascicule/cd (en dehors du territoire Benelux: € 9,-).  
€ 79,- par abonnement annuel.  
Ce prix est augmenté de € 8,- pour les abonnements fournis en dehors du territoire Benelux.



**Betaling:**

Betaling van losse afleveringen en van jaarabbonementen kan plaats vinden door overschrijving of storting op een van de hierna genoemde rekeningen ten name van het Benelux-Bureau voor de Intellectuele Eigendom:

**In Nederland:**

- bankrekening 24 00 36 700 (ABN AMRO),  
IBAN: NL68ABNA0240036700 BIC: ABNANL2A  
FTSB 0240 0367 00 BIC: FTSB NL2R.

**In België:**

- bankrekening 001-4318305-38  
(BNP Paribas Fortis),  
IBAN: BE24 0014 3183 0538 BIC: GEBA BEBB.

**In Luxemburg:**

- bankrekening LU50 0030 0556 7430 0000  
(BGL BNP Paribas),  
IBAN: LU50 0030 0556 7430 0000 BIC: BGLL LULL.

**Paiement:**

Le paiement des fascicules et des abonnements annuels peut être réglé, soit par virement ou versement à l'un des comptes suivants au nom de l'Office Benelux de la Propriété intellectuelle:

**Aux Pays-Bas:**

- compte bancaire 24 00 36 700 (ABN AMRO),  
IBAN: NL68ABNA0240036700 BIC: ABNANL2A.

**En Belgique:**

- compte bancaire 001-4318305-38  
(BNP Paribas Fortis),  
IBAN: BE24 0014 3183 0538 BIC: GEBA BEBB.

**Au Luxembourg:**

- compte bancaire LU50 0030 0556 7430 0000  
(BGL BNP Paribas),  
IBAN: LU50 0030 0556 7430 0000 BIC: BGLL LULL.

---



# Inhoud van de rubrieken

## Contenu des rubriques

### Rubriek I

Beneluxdepots ingeschreven overeenkomstig artikel 3.11 van het Benelux-verdrag inzake de intellectuele eigendom.

*Volgorde van publicatie (voorafgegaan door codering):*

- 01 Volgnummer van de inschrijving alsmede nummer en dagtekening (dag, uur en minuut) van het depot, datum van inschrijving;
- 02 Datum waarop de geldigheidsduur van de inschrijving verstrijkt;
- 03 Naam van de deposant;
- 04 Adres (straat);
- 05 Plaats en land;
- 06 In voorkomend geval, naam en adres van de gemachtigde of, in voorkomend geval, vermelding van het correspondentie-adres van de deposant;
- 08 Afbeelding(en) van de tekening of het model;
- 09 In voorkomend geval, vermelding van de kleur(en);
- 10 in voorkomend geval, nadere omschrijving van de onder code 09 genoemde kleur(en);
- 11 Vermelding van het voortbrengsel alsmede klasse(n) en onderklasse(n) aanduiding;
- 12 In voorkomend geval, vermelding van de kenmerkende eigenschappen van de tekening of het model;
- 13 In voorkomend geval, vermelding van het recht van voorrang als bedoeld in artikel 4 van het Verdrag van Parijs tot bescherming van de Industriële Eigendom;
- 14 In voorkomend geval, vermelding van de naam van de werkelijke ontwerper van de tekening of het model.

### Rubriek II

Beneluxdepots ingeschreven overeenkomstig artikel 3.11 van het Benelux-verdrag inzake de intellectuele eigendom waarvan door de deposant opschorting van de publicatie van de inschrijving is gevraagd (artikel 3.12 van het Benelux-verdrag inzake de intellectuele eigendom).

*Volgorde van publicatie (voorafgegaan door codering):*

- 01 Volgnummer van de inschrijving, datum van inschrijving;
- 15 Vermelding van de termijn waarvoor opschorting van de publicatie werd gevraagd.

### Rubriek III

Beneluxdepots ingeschreven overeenkomstig artikel 3.11 van het Benelux-verdrag inzake de intellectuele eigendom waarvan door de deposant opschorting van de publicatie van de inschrijving werd gevraagd.

*Volgorde van publicatie (voorafgegaan door codering):*

- 01 Volgnummer van de inschrijving alsmede nummer en dagtekening (dag, uur en minuut) van het depot, datum van inschrijving;
- 02 Datum waarop de geldigheidsduur van de inschrijving verstrijkt;
- 03 Naam van de deposant;
- 04 Adres (straat);
- 05 Plaats en land;
- 06 In voorkomend geval, naam en adres van de gemachtigde of, in voorkomend geval, vermelding van het correspondentie-adres van de deposant;
- 08 Afbeelding(en) van de tekening of het model;
- 09 In voorkomend geval, vermelding van de kleur(en);
- 10 in voorkomend geval, nadere omschrijving van de onder code 09 genoemde kleur(en);
- 11 Vermelding van het voortbrengsel alsmede klasse(n) en onderklasse(n) aanduiding;
- 12 In voorkomend geval, vermelding van de kenmerkende eigenschappen van de tekening of het model;
- 13 In voorkomend geval, vermelding van het recht van voorrang als bedoeld in artikel 4 van het Verdrag van Parijs tot bescherming van de Industriële Eigendom;
- 14 In voorkomend geval, vermelding van de naam van de werkelijke ontwerper van de tekening of het model;
- 15 Vermelding van de termijn waarvoor opschorting van de publicatie werd gevraagd.

### Rubrique I

Dépôts Benelux enregistrés conformément aux dispositions de l'article 3.11 de la Convention Benelux en matière de propriété intellectuelle.

*Ordre de la publication (précédé d'un code):*

- 01 Numéro d'ordre de l'enregistrement ainsi que le numéro et la date (jour, heure et minute) du dépôt, la date d'enregistrement;
- 02 Date d'échéance de la durée de protection de l'enregistrement;
- 03 Nom du déposant;
- 04 Adresse (rue);
- 05 Localité et pays;
- 06 Le cas échéant, le nom et l'adresse du mandataire ou, le cas échéant, l'indication de l'adresse postale du déposant;
- 08 Reproduction(s) du dessin ou du modèle;
- 09 Le cas échéant, l'indication de la (des) couleur(s);
- 10 Le cas échéant, la description de la (des) couleur(s) mentionnée(s) au code 09;
- 11 Indication du produit ainsi que l'indication de la (des) classe(s) et de la (des) sous-classe(s);
- 12 Le cas échéant, l'indication des éléments caractéristiques du dessin ou du modèle;
- 13 Le cas échéant, l'indication du droit de priorité tel que visé à l'article 4 de la Convention de Paris pour la protection de la Propriété Industrielle;
- 14 Le cas échéant, l'indication du nom du véritable créateur du dessin ou du modèle.

### Rubrique II

Dépôts Benelux enregistrés conformément aux dispositions de l'article 3.11 de la Convention Benelux en matière de propriété intellectuelle pour lesquels le déposant a demandé l'ajournement de la publication de l'enregistrement (article 3.12 de la Convention Benelux en matière de propriété intellectuelle).

*Ordre de la publication (précédé d'un code):*

- 01 Numéro d'ordre de l'enregistrement, la date d'enregistrement;
- 15 Indication de la période d'ajournement de la publication.

### Rubrique III

Dépôts Benelux enregistrés conformément aux dispositions de l'article 3.11 de la Convention Benelux en matière de propriété intellectuelle pour lesquels le déposant avait demandé l'ajournement de la publication.

*Ordre de la publication (précédé d'un code):*

- 01 Numéro d'ordre de l'enregistrement ainsi que le numéro et la date (jour, heure et minute) du dépôt, la date d'enregistrement;
- 02 Date d'échéance de la durée de protection de l'enregistrement;
- 03 Nom du déposant;
- 04 Adresse (rue);
- 05 Localité et pays;
- 06 Le cas échéant, le nom et l'adresse du mandataire ou, le cas échéant, l'indication de l'adresse postale du déposant;
- 08 Reproduction(s) du dessin ou du modèle;
- 09 Le cas échéant, l'indication de la (des) couleur(s);
- 10 Le cas échéant, la description de la (des) couleur(s) mentionnée(s) au code 09;
- 11 Indication du produit ainsi que l'indication de la (des) classe(s) et de la (des) sous-classe(s);
- 12 Le cas échéant, l'indication des éléments caractéristiques du dessin ou du modèle;
- 13 Le cas échéant, l'indication du droit de priorité tel que visé à l'article 4 de la Convention de Paris pour la protection de la Propriété Industrielle;
- 14 Le cas échéant, l'indication du nom du véritable créateur du dessin ou du modèle;
- 15 Indication de la période d'ajournement de la publication.



## Rubriek IV

Beneluxdepots ingeschreven overeenkomstig artikel 3.13 van het Benelux-verdrag inzake de intellectuele eigendom werd opgeschort (in strijd met de goede zeden of de openbare orde van één der Beneluxlanden).

## Rubriek V

Beneluxdepots ingeschreven overeenkomstig artikel 3.11 van het Benelux-verdrag inzake de intellectuele eigendom waarvan de publicatie overeenkomstig artikel 3.13 van het Benelux-verdrag inzake de intellectuele eigendom werd opgeschort.

### *Volgorde van publicatie (voorafgegaan door codering):*

- 01 Volgnummer van de inschrijving alsmede nummer en dagtekening (dag, uur en minuut) van het depot, datum van inschrijving;
- 02 Datum waarop de geldigheidsduur van de inschrijving verstrijkt;
- 03 Naam van de deposant;
- 04 Adres (straat);
- 05 Plaats en land;
- 06 In voorkomend geval, naam en adres van de gemachtigde of, in voorkomend geval, vermelding van het correspondentie-adres van de deposant;
- 08 Afbeelding(en) van de tekening of het model;
- 09 In voorkomend geval, vermelding van de kleur(en);
- 10 in voorkomend geval, nadere omschrijving van de onder code 09 genoemde kleur(en);
- 11 Vermelding van het voortbrengsel alsmede klasse(n) en onderklasse(n) aanduiding;
- 12 In voorkomend geval, vermelding van de kenmerkende eigenschappen van de tekening of het model;
- 13 In voorkomend geval, vermelding van het recht van voorrang als bedoeld in artikel 4 van het Verdrag van Parijs tot bescherming van de Industriële Eigendom;
- 14 In voorkomend geval, vermelding van de naam van de werkelijke ontwerper van de tekening of het model.

## Rubriek VI

Beneluxdepots ingeschreven overeenkomstig artikel 3.11 van het Benelux-verdrag inzake de intellectuele eigendom waarvan een tweede publicatie is verricht (artikel 3.11, lid 3 van het Benelux-verdrag inzake de intellectuele eigendom).

### *Volgorde van publicatie (voorafgegaan door codering):*

- 01 Volgnummer van de inschrijving alsmede nummer en dagtekening (dag, uur en minuut) van het depot, datum van inschrijving;
- 02 Datum waarop de geldigheidsduur van de inschrijving verstrijkt;
- 03 Naam van de deposant;
- 04 Adres (straat);
- 05 Plaats en land;
- 06 In voorkomend geval, naam en adres van de gemachtigde of, in voorkomend geval, vermelding van het correspondentie-adres van de deposant;
- 08 Afbeelding(en) van de tekening of het model;
- 09 In voorkomend geval, vermelding van de kleur(en);
- 10 in voorkomend geval, nadere omschrijving van onder code 09 genoemde kleur(en);
- 11 Vermelding van het voortbrengsel alsmede klasse(n) en onderklasse aanduiding;
- 12 In voorkomend geval, vermelding van de kenmerkende eigenschappen van de tekening of het model;
- 13 In voorkomend geval, vermelding van het recht van voorrang als bedoeld in artikel 4 van het Verdrag van Parijs tot bescherming van de Industriële Eigendom;
- 14 In voorkomend geval, vermelding van de naam van de werkelijke ontwerper van de tekening of het model;
- 15 In voorkomend geval, vermelding van de termijn waarvoor opschorting van de publicatie werd gevraagd.

## Rubriek VII

Vernieuwingen van de overeenkomstig artikel 3.11 van het Benelux-verdrag inzake de intellectuele eigendom ingeschreven Beneluxdepots (artikel 3.14 van het Benelux-verdrag inzake de intellectuele eigendom).

### *Volgorde van publicatie (voorafgegaan door codering):*

- 01 Volgnummer van de inschrijving alsmede nummer en dagtekening (dag, uur en minuut) van het depot, datum van inschrijving;
- 02 Datum waarop de geldigheidsduur van de inschrijving verstrijkt;
- 03 Naam van de deposant;
- 04 Adres (straat);
- 05 Plaats en land;
- 06 In voorkomend geval, naam en adres van de gemachtigde of, in voorkomend geval, vermelding van het correspondentie-adres van de deposant;
- 08 Afbeelding(en) van de tekening of het model;

## Rubrique IV

Dépôts Benelux pour lesquels la publication a été ajournée conformément à l'article 3.13 de la Convention Benelux en matière de propriété intellectuelle (contraire aux bonnes moeurs ou à l'ordre public d'un des pays du Benelux).

## Rubrique V

Dépôts Benelux enregistrés conformément à l'article 3.11 de la Convention Benelux en matière de propriété intellectuelle pour lesquels la publication a été ajournée, conformément aux dispositions de l'article 3.13 de la Convention Benelux en matière de propriété intellectuelle.

### *Ordre de la publication (précédé d'un code):*

- 01 Numéro d'ordre de l'enregistrement ainsi que le numéro et la date (jour, heure et minute) du dépôt, la date d'enregistrement;
- 02 Date d'échéance de la durée de protection de l'enregistrement;
- 03 Nom du déposant;
- 04 Adresse (rue);
- 05 Localité et pays;
- 06 Le cas échéant, le nom et l'adresse du mandataire ou, le cas échéant, l'indication de l'adresse postale du déposant;
- 08 Reproduction(s) du dessin ou du modèle;
- 09 Le cas échéant, l'indication de la (des) couleur(s);
- 10 Le cas échéant, la description de la (des) couleur(s) mentionnée(s) au code 09;
- 11 Indication du produit ainsi que l'indication de la (des) classe(s) et de la (des) sous-classe(s);
- 12 Le cas échéant, l'indication des éléments caractéristiques du dessin ou du modèle;
- 13 Le cas échéant, l'indication du droit de priorité tel que visé à l'article 4 de la Convention de Paris pour la protection de la Propriété Industrielle;
- 14 Le cas échéant, l'indication du nom du véritable créateur du dessin ou du modèle.

## Rubrique VI

Dépôts Benelux enregistrés conformément à l'article 3.11 de la Convention Benelux en matière de propriété intellectuelle pour lesquels une nouvelle publication est faite (article 3.11, alinéa 3 de la Convention Benelux en matière de propriété intellectuelle).

### *Ordre de la publication (précédé d'un code):*

- 01 Numéro d'ordre de l'enregistrement ainsi que le numéro et la date (jour, heure et minute) du dépôt, la date d'enregistrement;
- 02 Date d'échéance de la durée de protection de l'enregistrement;
- 03 Nom du déposant;
- 04 Adresse (rue);
- 05 Localité et pays;
- 06 Le cas échéant, le nom et l'adresse du mandataire ou, le cas échéant, l'indication de l'adresse postale du déposant;
- 08 Reproduction(s) du dessin ou du modèle;
- 09 Le cas échéant, l'indication de la (des) couleur(s);
- 10 Le cas échéant, la description de la (des) couleur(s) mentionnée(s) au code 09;
- 11 Indication du produit ainsi que l'indication de la (des) classe(s) et de la (des) sous-classe(s);
- 12 Le cas échéant, l'indication des éléments caractéristiques du dessin ou du modèle;
- 13 Le cas échéant, l'indication du droit de priorité tel que visé à l'article 4 de la Convention de Paris pour la protection de la Propriété Industrielle;
- 14 Le cas échéant, l'indication du nom du véritable créateur du dessin ou du modèle;
- 15 Le cas échéant, l'indication de la période d'ajournement de la publication.

## Rubrique VII

Renouvellements de dépôts Benelux enregistrés conformément à l'article 3.11 de la Convention Benelux en matière de propriété intellectuelle (article 3.14 de la Convention Benelux en matière de propriété intellectuelle).

### *Ordre de la publication (précédé d'un code):*

- 01 Numéro d'ordre de l'enregistrement ainsi que le numéro et la date (jour, heure et minute) du dépôt, la date d'enregistrement;
- 02 Date d'échéance de la durée de protection de l'enregistrement;
- 03 Nom du déposant;
- 04 Adresse (rue);
- 05 Localité et pays;
- 06 Le cas échéant, le nom et l'adresse du mandataire ou, le cas échéant, l'indication de l'adresse postale du déposant;

- 09 In voorkomend geval, vermelding van de kleur(en);
- 10 In voorkomend geval, nadere omschrijving van de onder code 09 genoemde kleur(en);
- 11 Vermelding van het voortbrengsel alsmede klasse(n) en onderklassen) aanduiding;
- 12 In voorkomend geval, vermelding van de kenmerkende eigenschappen van de tekening of het model;
- 13 In voorkomend geval, vermelding van het recht van voorrang als bedoeld in artikel 4 van het Verdrag van Parijs tot bescherming van de Industriële Eigendom;
- 14 In voorkomend geval, vermelding van de naam van de werkelijke ontwerper van de tekening of het model;
- 18 Datum van verzoek tot vernieuwing.

- 08 Reproduction(s) du dessin ou du modèle;
- 09 Le cas échéant, l'indication de la (des) couleur(s);
- 10 Le cas échéant, la description de la (des) couleur(s) mentionnée(s) au code 09;
- 11 Indication du produit ainsi que l'indication de la (des) classe(s) et de la (des) sous-classe(s);
- 12 Le cas échéant, l'indication des éléments caractéristiques du dessin ou du modèle;
- 13 Le cas échéant, l'indication du droit de priorité tel que visé à l'article 4 de la Convention de Paris pour la protection de la Propriété Industrielle;
- 14 Le cas échéant, l'indication du nom du véritable créateur du dessin ou du modèle;
- 18 Date de la requête de renouvellement.

### Rubriek VIII

Beneluxdepots waarbij wijzigingen van de inschrijving van de tekening of het model in het register werden aangetekend (regel 3.1 van het Uitvoeringsreglement).

- 01 Overdrachten
- 02 Licenties
- 03 Pandrechten
- 04 Beslagleggingen
- 05 Doorhalen van licenties, pand, beslag
- 06 Adreswijzigingen (houder)
- 07 Naamswijzigingen (houder)
- 08 a Wijzigingen van correspondentie-adres
- b Aanstelling of wijziging van gemachtigde
- c Naams- en adreswijzigingen van gemachtigde
- d Naams- of adreswijzigingen van gemachtigde
- 09 Naams- en adreswijzigingen (houder)
- 10 Verbeteringen van schrijffouten
- 11 Overige verbeteringen

N.B.-De na de tekst van een wijziging voorkomende aanduiding betreft een interne codering.  
-Indien na de datum van aantekening de aanduidingen (1), (2), enz. voorkomen betekent dit dat bij de registraties gelijktijdig meerdere wijzigingen zijn aangetekend. Tevens geven deze aanduidingen de volgorde der wijzigingen aan.

### Rubriek IX

Beneluxdepots waarvan ingevolge een rechterlijke beslissing die in kracht van gewijsde is gegaan, de doorhaling van de inschrijving heeft plaatsgevonden op verzoek van de meest gereede partij (artikel 1.14 en 4.5 van het Benelux-verdrag inzake de intellectuele eigendom en regel 3.1 van het Uitvoeringsreglement).

### Rubriek X

- A Beneluxdepots waarvan de vrijwillige/ambtshalve doorhaling van de inschrijving heeft plaatsgevonden (artikel 3.21 van het Benelux-verdrag inzake de intellectuele eigendom en regel 3.1 van het Uitvoeringsreglement).  
*Volgorde van publicatie (voorafgegaan door codering):*
  - 01 Volgnummer van de inschrijving.
- B Benelux en internationale depots waarbij een verklaring van de houder of een rechtelijke beslissing als bedoeld in artikel 3.24, lid 3 van het Benelux-verdrag inzake de intellectuele eigendom is ingeschreven.  
*Volgorde van publicatie (voorafgegaan door codering):*
  - 01 Volgnummer van de inschrijving.

### Rubriek XI

Inschrijvingen van Benelux- en internationale depots waarbij een vordering tot opeising van de ontwerper werd ingeschreven (artikel 3.7 van het Benelux-verdrag inzake de intellectuele eigendom en regel 2.10, lid 1 van het Uitvoeringsreglement).

*Volgorde van publicatie (voorafgegaan door codering):*

- 01 Volgnummer van de inschrijving;
- 14 Naam van de ontwerper.

### Rubriek XII

Inschrijvingen van Benelux- en internationale depots waarbij de in artikel 3.7 het Benelux-verdrag inzake de intellectuele eigendom genoemde inschrijving van de vordering tot opeising werd doorgehaald (regel 2.10, lid 2 van het Uitvoeringsreglement).

*Volgorde van publicatie (voorafgegaan door codering):*

- 01 Volgnummer van de inschrijving;
- 14 Naam van de ontwerper.

### Rubrique VIII

Dépôts Benelux auprès desquels sont enregistrées au registre des modifications de l'enregistrement du dessin ou modèle (règle 3.1 du Règlement d'exécution).

- 01 Cessions
- 02 Licences
- 03 Droits de gage
- 04 Saisies
- 05 Radiation de licences, gages, saisies
- 06 Changement d'adresse (titulaire)
- 07 Changement de nom (titulaire)
- 08 a Changements d'adresse de correspondance
- b Institution ou changement de mandataire
- c Changements de nom et d'adresse du mandataire
- d Changements de nom ou d'adresse du mandataire
- 09 Changement de nom et d'adresse (titulaire)
- 10 Corrections d'erreurs de plume
- 11 Autre rectifications

N.B.-L'indication qui pourrait figurer après le texte d'une modification est un code interne.  
-Si les indications (1), (2), etc. devaient figurer après la date de notification, cela signifie qu'il y a plusieurs modifications qui sont notifiées simultanément. Ces indications font également apparaître le rang des modifications.

### Rubrique IX

Dépôts Benelux dont la radiation de l'enregistrement, faisant suite à une décision judiciaire coulée en force de chose jugée, a été effectuée à la demande de la partie la plus diligente (article 1.14 et 4.5 de la Convention Benelux en matière de propriété intellectuelle et la règle 3.1 du Règlement d'exécution).

### Rubrique X

- A Dépôts Benelux dont la radiation volontaire/d'office de l'enregistrement a été effectuée (article 3.21 de la Convention Benelux en matière de propriété intellectuelle et la règle 3.1 du Règlement d'exécution).  
*Ordre de la publication (précédé d'un code):*
  - 01 Numéro d'ordre de l'enregistrement.
- B Dépôts Benelux ou internationaux pour lesquels une requête de renonciation partielle ou une décision judiciaire est enregistrée, comme visée à l'article 3.24, alinéa 3 de la Convention Benelux en matière de propriété intellectuelle).  
*Ordre de la publication (précédé d'un code):*
  - 01 Numéro d'ordre de l'enregistrement.

### Rubrique XI

Enregistrements de dépôts Benelux et internationaux auprès desquels une action en revendication du créateur a été enregistrée (article 3.7 de la Convention Benelux en matière de propriété intellectuelle et règle 2.10, alinéa 1 du Règlement d'exécution).

*Ordre de la publication (précédé d'un code):*

- 01 Numéro d'ordre de l'enregistrement;
- 14 Nom du créateur.

### Rubrique XII

Enregistrements de dépôts Benelux et internationaux auprès desquels l'enregistrement de l'action en revendication visée à l'article 3.7 été radié (règle 2.10, alinéa 2 du Règlement d'exécution).

*Ordre de la publication (précédé d'un code):*

- 01 Numéro d'ordre de l'enregistrement;
- 14 Nom du créateur.

**Rubriek XIII**

Internationale inschrijvingen waarbij zijn aangetekend:  
(regel 3.2, lid 3 van het Uitvoeringsreglement)

- a Nietigverklaring;
- b Vervallen verklaring;
- c Licentieverlening;
- d Pandrecht;
- e Beslaglegging;
- f Doorhaling der licentieverlening, pand, beslag.

**Rubriek XIV**

Inschrijvingen van Benelux- en internationale depots waarbij de bijzondere verklaring betreffende instandhouding van een auteursrecht is aangetekend (artikel 21, lid 3 en artikel 24 van de Eenvormige Beneluxwet inzake Tekeningen of Modellen).

**Niet meer van toepassing sinds december 2003.**

**Rubriek XV**

Beneluxdepots waarvan de geldigheidsduur van de inschrijving verstreken is (artikel 3.22, sub a. van het Benelux-verdrag inzake de intellectuele eigendom).

De publicatie heeft plaats na afloop van de termijn van uitstel bedoeld in artikel 3.14, lid 3 van het Benelux-verdrag inzake de intellectuele eigendom.

**Rubrique XIII**

Enregistrements internationaux auprès desquels sont enregistrées:  
(règle 3.2, alinéa 3 du Règlement d'exécution).

- a Des décisions d'annulation;
- b Des décisions d'extinction;
- c Des licences;
- d Gages;
- e Saisies;
- f Des radiations de licence, gages, saisies.

**Rubrique XIV**

Enregistrements de dépôts Benelux et internationaux auprès desquels la déclaration spéciale concernant le maintien d'un droit d'auteur est enregistrée (article 21, par. 3 et article 24 de la Loi Uniforme Benelux en matière de Dessins ou Modèles).

**Plus d'application depuis décembre 2003.**

**Rubrique XV**

Dépôts Benelux dont l'enregistrement est venu à expiration (article 3.22, sous a. de la Convention Benelux en matière de propriété intellectuelle).

La publication a eu lieu après l'écoulement du délai de grâce prévu à l'article 3.14, alinéa 3 de la Convention Benelux en matière de propriété intellectuelle.



# Mededeling Communication

---

Geen mededeling

Pas de communication









## Rubriek I Rubrique I

*Beneluxdepots ingeschreven overeenkomstig artikel 3.11 van het Benelux-verdrag inzake de intellectuele eigendom.*

- 01 Volgnummer van de inschrijving alsmede nummer en dagtekening (dag, uur en minuut) van het depot, datum van inschrijving;
- 02 Datum waarop de geldigheidsduur van de inschrijving verstrijkt;
- 03 Naam van de deposant;
- 04 Adres (straat);
- 05 Plaats en land;
- 06 In voorkomend geval, naam en adres van de gemachtigde of, in voorkomend geval, vermelding van het correspondentie-adres van de deposant;
- 08 Afbeelding(en) van de tekening of het model;
- 09 In voorkomend geval, vermelding van de kleur(en);
- 10 In voorkomend geval, nadere omschrijving van de onder code 09 genoemde kleur(en);
- 11 Vermelding van het voortbrengsel alsmede klasse(n) en onderklasse(n) aanduiding;
- 12 In voorkomend geval, vermelding van de kenmerkende eigenschappen van de tekening of het model;
- 13 In voorkomend geval, vermelding van het recht van voorrang als bedoeld in artikel 4 van het Verdrag van Parijs tot bescherming van de Industriële Eigendom;
- 14 In voorkomend geval, vermelding van de naam van de werkelijke ontwerper van de tekening of het model.

*Dépôts Benelux enregistrés conformément aux dispositions de l'article 3.11 de la Convention Benelux en matière de propriété intellectuelle.*

- 01 Numéro d'ordre de l'enregistrement ainsi que le numéro et la date (jour, heure et minute) du dépôt, la date d'enregistrement;
- 02 Date d'échéance de la durée de protection de l'enregistrement;
- 03 Nom du déposant;
- 04 Adresse (rue);
- 05 Localité et pays;
- 06 Le cas échéant, le nom et l'adresse du mandataire ou, le cas échéant, l'indication de l'adresse postale du déposant;
- 08 Reproduction(s) du dessin ou du modèle;
- 09 Le cas échéant, l'indication de la (des) couleur(s);
- 10 Le cas échéant, la description de la (des) couleur(s) mentionnée(s) au code 09;
- 11 Indication du produit ainsi que l'indication de la (des) classe(s) et de la (des) sous-classe(s);
- 12 Le cas échéant, l'indication des éléments caractéristiques du dessin ou du modèle;
- 13 Le cas échéant, l'indication du droit de priorité tel que visé à l'article 4 de la Convention de Paris pour la protection de la Propriété Industrielle;
- 14 Le cas échéant, l'indication du nom du véritable créateur du dessin ou du modèle.



- 01 *Inschrijvingsnummer*  
**38886-00**

*Nummer en dagtekening (dag en uur) van het depot*

83947-00 20.06.2011 , 08.00

*Datum inschrijving*

09.02.2012 ,

- 02 *Vervaldatum*  
20.06.2016

- 03 *Naam van de deposant*  
Myervil Sales B. Formillieza

- 04 *Adres (straat en nummer) van de deposant*  
Twinstraat 21

- 05 *Postcode, plaats en land van de deposant*  
6717 GH Ede,  
Nederland

- 08 *Afbeelding van de tekening of het model*  
ZIE AFBEELDING(EN)

- 11 *Vermelding van het voortbrengsel gevolgd door de aanduiding van de klasse(n) en onderklasse(n)*

Bruisbal voor bad (kl 1-01; 28-02, 99).

- 12 *Beschrijving van de kenmerkende eigenschappen van het nieuwe uiterlijk van het voortbrengsel; in voorkomend geval, vermelding van de onderdelen van de tekening of het model waarop de kleuren betrekking hebben*  
Bruisbal in de vorm van cupcake.

- 14 *Vermelding van de naam van de werkelijke ontwerper van de tekening*  
FORMILLEZA Myervil Sales



- 01 *Inschrijvingsnummer*  
**38887-01**

*Nummer en dagtekening (dag en uur) van het depot*

83961-01 09.05.2011 , 08.00

*Datum inschrijving*

14.02.2012 ,

- 02 *Vervaldatum*  
09.05.2016

- 03 *Naam van de deposant*  
Design Compass BV

- 04 *Adres (straat en nummer) van de deposant*  
Wilhelminapark 38

- 05 *Postcode, plaats en land van de deposant*  
4818 SM Breda,  
Nederland

- 08 *Afbeelding van de tekening of het model*  
ZIE AFBEELDING(EN)

- 11 *Vermelding van het voortbrengsel gevolgd door de aanduiding van de klasse(n) en onderklasse(n)*

Stoel (kl 6-01).

- 14 *Vermelding van de naam van de werkelijke ontwerper van de tekening*

VAN RENS Frans; BOUWMEESTER Robert



- 01 *Inschrijvingsnummer*  
**38887-02**

*Nummer en dagtekening (dag en uur) van het depot*

83961-02 09.05.2011 , 08.00

*Datum inschrijving*

14.02.2012 ,

- 02 *Vervaldatum*  
09.05.2016

- 03 *Naam van de deposant*  
Design Compass BV

- 04 *Adres (straat en nummer) van de deposant*  
Wilhelminapark 38

- 05 *Postcode, plaats en land van de deposant*  
4818 SM Breda,  
Nederland

- 08 *Afbeelding van de tekening of het model*  
ZIE AFBEELDING(EN)

- 11 *Vermelding van het voortbrengsel gevolgd door de aanduiding van de klasse(n) en onderklasse(n)*

Tafel (kl 6-03).

- 14 *Vermelding van de naam van de werkelijke ontwerper van de tekening*

VAN RENS Frans; BOUWMEESTER Robert

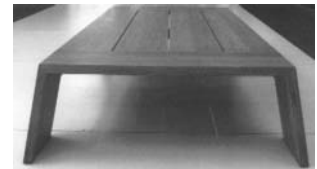

- 01 *Inschrijvingsnummer*  
**38888-01**

*Nummer en dagtekening (dag en uur) van het depot*

83962-01 09.05.2011 , 08.00

*Datum inschrijving*

14.02.2012 ,

- 02 *Vervaldatum*  
09.05.2016

- 03 *Naam van de deposant*  
Design Compass BV

- 04 *Adres (straat en nummer) van de deposant*  
Wilhelminapark 38

- 05 *Postcode, plaats en land van de deposant*  
4818 SM Breda,  
Nederland

- 08 *Afbeelding van de tekening of het model*  
ZIE AFBEELDING(EN)

- 11 *Vermelding van het voortbrengsel gevolgd door de aanduiding van de klasse(n) en onderklasse(n)*

Stoel (kl 6-01).

- 14 *Vermelding van de naam van de werkelijke ontwerper van de tekening*

VAN RENS Frans; BOUWMEESTER Robert





- 01 *Inschrijvingsnummer*  
**38888-02**  
*Nummer en dagtekening (dag en uur) van het depot*  
83962-02 09.05.2011 , 08.00  
*Datum inschrijving*  
14.02.2012 ,
- 02 *Vervaldatum*  
09.05.2016
- 03 *Naam van de deposant*  
Design Compass BV
- 04 *Adres (straat en nummer) van de deposant*  
Wilhelminapark 38
- 05 *Postcode, plaats en land van de deposant*  
4818 SM Breda,  
Nederland
- 08 *Afbeelding van de tekening of het model*  
ZIE AFBEELDING(EN)
- 11 *Vermelding van het voortbrengsel gevolgd door de aanduiding van de klasse(n) en onderklasse(n)*  
Tafel (kl 6-03).
- 14 *Vermelding van de naam van de werkelijke ontwerper van de tekening*  
VAN RENS Frans; BOUWMEESTER Robert



- 01 *Inschrijvingsnummer*  
**38889-01**  
*Nummer en dagtekening (dag en uur) van het depot*  
84024-01 20.06.2011 , 08.00  
*Datum inschrijving*  
07.03.2012 ,
- 02 *Vervaldatum*  
20.06.2016
- 03 *Naam van de deposant*  
Jacobus Cornelis De Bruijn
- 04 *Adres (straat en nummer) van de deposant*  
Schoolstraat 3a
- 05 *Postcode, plaats en land van de deposant*  
4354 AJ Vrouwenpolder,  
Nederland
- 06 *Naam en adres van de gemachtigde of vermelding van het correspondentie-adres van de deposant*  
Moeliker & Platteeuw Advocaten,  
Mr. J.A. Platteeuw  
Hoogstraat 16, Postbus 1  
4300 AA Middelburg  
Nederland.
- 08 *Afbeelding van de tekening of het model*  
ZIE AFBEELDING(EN)
- 11 *Vermelding van het voortbrengsel gevolgd door de aanduiding van de klasse(n) en onderklasse(n)*  
Chocolade bonbon (kl 1-01).
- 12 *Beschrijving van de kenmerkende eigenschappen van het nieuwe uiterlijk van het voortbrengsel; in voorkomend geval, vermelding van de onderdelen van de tekening of het model waarop de kleuren betrekking hebben*

*ding van de onderdelen van de tekening of het model waarop de kleuren betrekking hebben*  
Chocolade bonbon is de vorm van een Zeeuwse Knoop c.q. Zeeuwse Knop.

- 14 *Vermelding van de naam van de werkelijke ontwerper van de tekening*  
DE BRUIJN Jacobus Cornelis



- 01 *Inschrijvingsnummer*  
**38889-02**  
*Nummer en dagtekening (dag en uur) van het depot*  
84024-02 20.06.2011 , 08.00  
*Datum inschrijving*  
07.03.2012 ,
- 02 *Vervaldatum*  
20.06.2016
- 03 *Naam van de deposant*  
Jacobus Cornelis De Bruijn
- 04 *Adres (straat en nummer) van de deposant*  
Schoolstraat 3a
- 05 *Postcode, plaats en land van de deposant*  
4354 AJ Vrouwenpolder,  
Nederland
- 06 *Naam en adres van de gemachtigde of vermelding van het correspondentie-adres van de deposant*  
Moeliker & Platteeuw Advocaten,  
Mr. J.A. Platteeuw  
Hoogstraat 16, Postbus 1  
4300 AA Middelburg  
Nederland.
- 08 *Afbeelding van de tekening of het model*  
ZIE AFBEELDING(EN)
- 11 *Vermelding van het voortbrengsel gevolgd door de aanduiding van de klasse(n) en onderklasse(n)*  
Zeep (kl 28-02).
- 12 *Beschrijving van de kenmerkende eigenschappen van het nieuwe uiterlijk van het voortbrengsel; in voorkomend geval, vermelding van de onderdelen van de tekening of het model waarop de kleuren betrekking hebben*  
Zeep in de vorm van een Zeeuwse Knoop c.q. Zeeuwse Knop.
- 14 *Vermelding van de naam van de werkelijke ontwerper van de tekening*  
DE BRUIJN Jacobus Cornelis



- 01 *Inschrijvingsnummer*  
**38890-00**  
*Nummer en dagtekening (dag en uur) van het depot*  
84146-00 23.09.2011 , 08.00  
*Datum inschrijving*  
07.03.2012 ,
- 02 *Vervaldatum*  
23.09.2016
- 03 *Naam van de deposant*  
Davis La Montre B.V.
- 04 *Adres (straat en nummer) van de deposant*  
Pampuslaan 11, Postbus 353
- 05 *Postcode, plaats en land van de deposant*  
1382 JM Weesp, Nederland
- 08 *Afbeelding van de tekening of het model*  
ZIE AFBEELDING(EN)
- 11 *Vermelding van het voortbrengsel gevolgd door de aanduiding van de klasse(n) en onderklasse(n)*  
Ringhologe (kl 10-02, 07; 11-01).
- 12 *Beschrijving van de kenmerkende eigenschappen van het nieuwe uiterlijk van het voortbrengsel; in voorkomend geval, vermelding van de onderdelen van de tekening of het model waarop de kleuren betrekking hebben*  
Ringhologe met afgeronde vormen waarbij de kroon in de kast is verzonken.



- 01 *Inschrijvingsnummer*  
**38891-01**  
*Nummer en dagtekening (dag en uur) van het depot*  
84150-01 24.11.2011 , 08.00  
*Datum inschrijving*  
27.02.2012 ,
- 02 *Vervaldatum*  
24.11.2016
- 03 *Naam van de deposant*  
Dirk B.J. van der Voort  
h.o.d.n. Meubelmakerij Hein Deelen
- 04 *Adres (straat en nummer) van de deposant*  
Vaartje 45 a
- 05 *Postcode, plaats en land van de deposant*  
5712 BA Someren-eind, Nederland
- 08 *Afbeelding van de tekening of het model*  
ZIE AFBEELDING(EN)
- 11 *Vermelding van het voortbrengsel gevolgd door de aanduiding van de klasse(n) en onderklasse(n)*  
Dressoir (kl 6-04).
- 12 *Beschrijving van de kenmerkende eigenschappen van het nieuwe uiterlijk van het voortbrengsel; in voorkomend geval, vermelding van de onderdelen van de tekening of het model waarop de kleuren betrekking hebben*  
Model voorzien van rechte hoeken met poten door het blad. In de poten zit een detail (metalen plaatje met draaeind en moer. Het meubel heeft fronten die voorzien zijn van een greep.
- 14 *Vermelding van de naam van de werkelijke ontwerper van de tekening*  
JANSEN Elmi



- 01 *Inschrijvingsnummer*  
**38891-02**  
*Nummer en dagtekening (dag en uur) van het depot*  
84150-02 24.11.2011 , 08.00

*Datum inschrijving*

- 27.02.2012 ,
- 02 *Vervaldatum*  
24.11.2016
- 03 *Naam van de deposant*  
Dirk B.J. van der Voort  
h.o.d.n. Meubelmakerij Hein Deelen
- 04 *Adres (straat en nummer) van de deposant*  
Vaartje 45 a
- 05 *Postcode, plaats en land van de deposant*  
5712 BA Someren-eind, Nederland
- 08 *Afbeelding van de tekening of het model*  
ZIE AFBEELDING(EN)
- 11 *Vermelding van het voortbrengsel gevolgd door de aanduiding van de klasse(n) en onderklasse(n)*  
Dressoir (kl 6-04).
- 12 *Beschrijving van de kenmerkende eigenschappen van het nieuwe uiterlijk van het voortbrengsel; in voorkomend geval, vermelding van de onderdelen van de tekening of het model waarop de kleuren betrekking hebben*  
Model voorzien van rechte hoeken met poten door het blad. In de poten zit een detail (metalen plaatje met draaeind en moer. Het meubel heeft fronten die voorzien zijn van een greep.
- 14 *Vermelding van de naam van de werkelijke ontwerper van de tekening*  
JANSEN Elmi



- 01 *Inschrijvingsnummer*  
**38891-03**  
*Nummer en dagtekening (dag en uur) van het depot*  
84150-03 24.11.2011 , 08.00  
*Datum inschrijving*  
27.02.2012 ,
- 02 *Vervaldatum*  
24.11.2016
- 03 *Naam van de deposant*  
Dirk B.J. van der Voort  
h.o.d.n. Meubelmakerij Hein Deelen
- 04 *Adres (straat en nummer) van de deposant*  
Vaartje 45 a
- 05 *Postcode, plaats en land van de deposant*  
5712 BA Someren-eind, Nederland
- 08 *Afbeelding van de tekening of het model*  
ZIE AFBEELDING(EN)
- 11 *Vermelding van het voortbrengsel gevolgd door de aanduiding van de klasse(n) en onderklasse(n)*  
Kast (kl 6-04).
- 12 *Beschrijving van de kenmerkende eigenschappen van het nieuwe uiterlijk van het voortbrengsel; in voorkomend geval, vermelding van de onderdelen van de tekening of het model waarop de kleuren betrekking hebben*  
Model voorzien van rechte hoeken met poten door het blad. In de poten zit een

detail (metalen plaatje met draadeind en moer; Het meubel heeft fronten die voorzien zijn van een greep.

- 14 *Vermelding van de naam van de werkelijke ontwerper van de tekening*  
JANSEN Elmi



- 01 *Inschrijvingsnummer*  
**38891-04**

*Nummer en dagtekening (dag en uur) van het depot*

84150-04 24.11.2011 , 08.00

*Datum inschrijving*

27.02.2012 ,

- 02 *Vervaldatum*

24.11.2016

- 03 *Naam van de deposant*

Dirk B.J. van der Voort

h.o.d.n. Meubelmakerij Hein Deelen

- 04 *Adres (straat en nummer) van de deposant*

Vaartje 45 a

- 05 *Postcode, plaats en land van de deposant*

5712 BA Someren-eind,  
Nederland

- 08 *Afbeelding van de tekening of het model*

ZIE AFBEELDING(EN)

- 11 *Vermelding van het voortbrengsel gevolgd door de aanduiding van de klasse(n) en onderklasse(n)*

Kast (kl 6-04).

- 12 *Beschrijving van de kenmerkende eigenschappen van het nieuwe uiterlijk van het voortbrengsel; in voorkomend geval, vermelding van de onderdelen van de tekening of het model waarop de kleuren betrekking hebben*

Model voorzien van rechte hoeken met poten door het blad. Het meubel heeft fronten die voorzien zijn van een greep.

- 14 *Vermelding van de naam van de werkelijke ontwerper van de tekening*

JANSEN Elmi



- 01 *Inschrijvingsnummer*  
**38891-05**

*Nummer en dagtekening (dag en uur) van het depot*

84150-05 24.11.2011 , 08.00

*Datum inschrijving*

27.02.2012 ,

- 02 *Vervaldatum*

24.11.2016

- 03 *Naam van de deposant*

Dirk B.J. van der Voort

h.o.d.n. Meubelmakerij Hein Deelen

- 04 *Adres (straat en nummer) van de deposant*

Vaartje 45 a

- 05 *Postcode, plaats en land van de deposant*

5712 BA Someren-eind,  
Nederland

- 08 *Afbeelding van de tekening of het model*

ZIE AFBEELDING(EN)

- 11 *Vermelding van het voortbrengsel gevolgd door de aanduiding van de klasse(n) en onderklasse(n)*

Tafel (kl 6-03).

- 12 *Beschrijving van de kenmerkende eigenschappen van het nieuwe uiterlijk van het voortbrengsel; in voorkomend geval, vermelding van de onderdelen van de tekening of het model waarop de kleuren betrekking hebben*

Model voorzien van rechte hoeken met poten door het blad. In de poten zit een detail (metalen plaatje met draadeind en moer.

- 14 *Vermelding van de naam van de werkelijke ontwerper van de tekening*

JANSEN Elmi



- 01 *Inschrijvingsnummer*  
**38892-01**

*Nummer en dagtekening (dag en uur) van het depot*

84178-01 18.10.2011 , 08.00

*Datum inschrijving*

17.02.2012 ,

- 02 *Vervaldatum*

18.10.2016

- 03 *Naam van de deposant*

van de Water Floortje Cornelia Emily

- 04 *Adres (straat en nummer) van de deposant*

Stadhouderslaan 9 -unit 19

- 05 *Postcode, plaats en land van de deposant*

2517 HV Den Haag,  
Nederland

- 08 *Afbeelding van de tekening of het model*

ZIE AFBEELDING(EN)

- 11 *Vermelding van het voortbrengsel gevolgd door de aanduiding van de klasse(n) en onderklasse(n)*

Portemonnee (kl 3-01).

- 12 *Beschrijving van de kenmerkende eigenschappen van het nieuwe uiterlijk van het voortbrengsel; in voorkomend geval, vermelding van de onderdelen van de tekening of het model waarop de kleuren betrekking hebben*

*ding van de onderdelen van de tekening of het model waarop de kleuren betrekking hebben*

Het product is een portemonnee voorzien van een horizontaal geplaatst vak op de voorzijde met klep. Aan de binnenzijde van de klep van het vak zit een spiegelkje. Er zit een handgreep aan de portemonnee. De portemonnee is voorzien van een gestreepte voering.

- 14 *Vermelding van de naam van de werkelijke ontwerper van de tekening*

VAN DE WATER Floortje Cornelia Emily



- 01 *Inschrijvingsnummer*  
**38892-02**

*Nummer en dagtekening (dag en uur) van het depot*

84178-02 18.10.2011 , 08.00

*Datum inschrijving*

17.02.2012 ,

- 02 *Vervaldatum*

18.10.2016

- 03 *Naam van de deposant*

van de Water Floortje Cornelia Emily

- 04 *Adres (straat en nummer) van de deposant*

Stadhouderslaan 9 -unit 19

- 05 *Postcode, plaats en land van de deposant*

2517 HV Den Haag,  
Nederland

- 08 *Afbeelding van de tekening of het model*  
ZIE AFBEELDING(EN)
- 11 *Vermelding van het voortbrengsel gevolgd door de aanduiding van de klasse(n) en onderklasse(n)*  
Tas (kl 3-01).
- 12 *Beschrijving van de kenmerkende eigenschappen van het nieuwe uiterlijk van het voortbrengsel; in voorkomend geval, vermelding van de onderdelen van de tekening of het model waarop de kleuren betrekking hebben*  
Het product is een portemonnee voorzien van een horizontaal geplaatst vak op de voorzijde met klep. Aan de binnenzijde van de klep van het vak zit een spiegelkje. Er zit een handgreep aan de portemonnee. De portemonnee is voorzien van een gestreepte voering.
- 14 *Vermelding van de naam van de werkelijke ontwerper van de tekening*  
VAN DE WATER Floortje Cornelia Emily



- 01 *Inschrijvingsnummer*  
**38893-00**  
*Nummer en dagtekening (dag en uur) van het depot*  
84180-00 22.11.2011 , 08.00  
*Datum inschrijving*  
01.03.2012 ,
- 02 *Vervaldatum*  
22.11.2016

- 03 *Naam van de deposant*  
Steco Metaalwarenfabriek B.V.
- 04 *Adres (straat en nummer) van de deposant*  
Wolweg 34
- 05 *Postcode, plaats en land van de deposant*  
3776 LP Stroe,  
Nederland
- 08 *Afbeelding van de tekening of het model*  
ZIE AFBEELDING(EN)
- 11 *Vermelding van het voortbrengsel gevolgd door de aanduiding van de klasse(n) en onderklasse(n)*  
Bagagevoordrager voor fiets (kl 12-11).

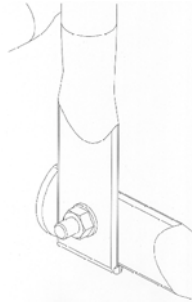
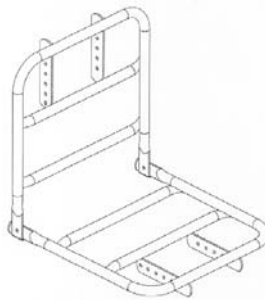

- 01 *Numéro d'enregistrement*  
**38894-01**  
*Numéro, date et heure du dépôt*  
84167-01 04.10.2011 , 08.00
- 02 *Date d'échéance*  
04.10.2016
- 03 *Nom du déposant*  
LIU HAI TAO
- 04 *Adresse (rue et numéro) du déposant*  
Rue Louis Delimoy 38
- 05 *Code postal, localité et pays du déposant*  
B-5004 Bouge,  
Belgique
- 08 *Reproduction du dessin ou modèle*  
VOIR REPRODUCTION(S)

- 09 *Indication de la (des) couleur(s)*  
or, blanc
- 11 *Indication du produit suivi de la (des) classe(s) et de la (des) sous-classe(s)*  
Logo (cl 32-00).
- 14 *Indication du nom du véritable créateur du dessin ou modèle*  
LIU Hai Tao



- 01 *Numéro d'enregistrement*  
**38894-02**  
*Numéro, date et heure du dépôt*  
84167-02 04.10.2011 , 08.00
- 02 *Date d'échéance*  
04.10.2016
- 03 *Nom du déposant*  
LIU HAI TAO
- 04 *Adresse (rue et numéro) du déposant*  
Rue Louis Delimoy 38
- 05 *Code postal, localité et pays du déposant*  
B-5004 Bouge,  
Belgique
- 08 *Reproduction du dessin ou modèle*  
VOIR REPRODUCTION(S)
- 09 *Indication de la (des) couleur(s)*  
or, rouge, brun
- 11 *Indication du produit suivi de la (des) classe(s) et de la (des) sous-classe(s)*  
Etiquette (cl 19-08).
- 14 *Indication du nom du véritable créateur du dessin ou modèle*  
LIU Hai Tao



- 01 *Inschrijvingsnummer*  
**38895-00**  
*Nummer en dagtekening (dag en uur) van het depot*  
84188-00 27.10.2011 , 08.00  
*Datum inschrijving*  
07.03.2012 ,
- 02 *Vervaldatum*  
27.10.2016
- 03 *Naam van de deposant*  
Herman Lankwarden

- 04 Adres (straat en nummer) van de deposant  
Lange Muiderweg 570-S
- 05 Postcode, plaats en land van de deposant  
1382 LD Weesp,  
Nederland
- 08 Afbeelding van de tekening of het model  
ZIE AFBEELDING(EN)
- 11 Vermelding van het voortbrengsel gevolgd  
door de aanduiding van de klasse(n) en  
onderklasse(n)  
Tuinhuis(schuur) (kl 25-03).
- 14 Vermelding van de naam van de werkelijke  
ontwerper van de tekening  
LANKWARDEN Herman



- 01 Inschrijvingsnummer  
**38896-01**  
Nummer en dagtekening (dag en uur) van het  
depot  
84199-01 09.11.2011 , 08.00  
Datum inschrijving  
21.02.2012 ,
- 02 Vervaldatum  
09.11.2016
- 03 Naam van de deposant  
Galerie het moment v.o.f.
- 04 Adres (straat en nummer) van de deposant  
Poststraat 28
- 05 Postcode, plaats en land van de deposant  
4301 AD Zierikzee,  
Nederland
- 08 Afbeelding van de tekening of het model  
ZIE AFBEELDING(EN)
- 11 Vermelding van het voortbrengsel gevolgd  
door de aanduiding van de klasse(n) en  
onderklasse(n)  
Grafisch ornament (kl 32-00).
- 14 Vermelding van de naam van de werkelijke  
ontwerper van de tekening  
OVERDULVE Marielle



- 01 Inschrijvingsnummer  
**38896-02**  
Nummer en dagtekening (dag en uur) van het  
depot  
84199-02 09.11.2011 , 08.00  
Datum inschrijving  
21.02.2012 ,
- 02 Vervaldatum  
09.11.2016
- 03 Naam van de deposant  
Galerie het moment v.o.f.
- 04 Adres (straat en nummer) van de deposant  
Poststraat 28
- 05 Postcode, plaats en land van de deposant  
4301 AD Zierikzee,  
Nederland
- 08 Afbeelding van de tekening of het model  
ZIE AFBEELDING(EN)
- 11 Vermelding van het voortbrengsel gevolgd  
door de aanduiding van de klasse(n) en  
onderklasse(n)  
Grafisch ornament (kl 32-00).
- 14 Vermelding van de naam van de werkelijke  
ontwerper van de tekening  
OVERDULVE Marielle



- 01 Inschrijvingsnummer  
**38897-01**  
Nummer en dagtekening (dag en uur) van het  
depot  
84207-01 24.01.2012 , 08.00  
Datum inschrijving  
20.02.2012 ,
- 02 Vervaldatum  
24.01.2017
- 03 Naam van de deposant  
WBiT vof
- 04 Adres (straat en nummer) van de deposant  
De Vlouw 19
- 05 Postcode, plaats en land van de deposant  
2611 EW Delft,  
Nederland
- 08 Afbeelding van de tekening of het model  
ZIE AFBEELDING(EN)
- 11 Vermelding van het voortbrengsel gevolgd  
door de aanduiding van de klasse(n) en  
onderklasse(n)  
Internetpagina (kl 14-04).
- 14 Vermelding van de naam van de werkelijke  
ontwerper van de tekening  
WIELHOUWER Denian



- 01 Inschrijvingsnummer  
**38897-02**  
Nummer en dagtekening (dag en uur) van het  
depot  
84207-02 24.01.2012 , 08.00  
Datum inschrijving  
20.02.2012 ,
- 02 Vervaldatum  
24.01.2017
- 03 Naam van de deposant  
WBiT vof
- 04 Adres (straat en nummer) van de deposant  
De Vlouw 19



- 05 *Postcode, plaats en land van de deposant*  
2611 EW Delft,  
Nederland
- 08 *Afbeelding van de tekening of het model*  
ZIE AFBEELDING(EN)
- 11 *Vermelding van het voortbrengsel gevolgd door de aanduiding van de klasse(n) en onderklasse(n)*  
Internetpagina (kl 14-04).
- 14 *Vermelding van de naam van de werkelijke ontwerper van de tekening*  
WIELHOEWER Denian

- 01 *Inschrijvingsnummer*  
**38897-03**
- Nummer en dagtekening (dag en uur) van het depot*  
84207-03 24.01.2012 , 08.00
- Datum inschrijving*  
20.02.2012 ,
- 02 *Vervaldatum*  
24.01.2017
- 03 *Naam van de deposant*  
WBiT vof
- 04 *Adres (straat en nummer) van de deposant*  
De Vlouw 19
- 05 *Postcode, plaats en land van de deposant*  
2611 EW Delft,  
Nederland
- 08 *Afbeelding van de tekening of het model*  
ZIE AFBEELDING(EN)
- 11 *Vermelding van het voortbrengsel gevolgd door de aanduiding van de klasse(n) en onderklasse(n)*  
Internetpagina (kl 14-04).
- 14 *Vermelding van de naam van de werkelijke ontwerper van de tekening*  
WIELHOEWER Denian

- 01 *Inschrijvingsnummer*  
**38897-04**

- Nummer en dagtekening (dag en uur) van het depot*  
84207-04 24.01.2012 , 08.00
- Datum inschrijving*  
20.02.2012 ,
- 02 *Vervaldatum*  
24.01.2017
- 03 *Naam van de deposant*  
WBiT vof
- 04 *Adres (straat en nummer) van de deposant*  
De Vlouw 19
- 05 *Postcode, plaats en land van de deposant*  
2611 EW Delft,  
Nederland
- 08 *Afbeelding van de tekening of het model*  
ZIE AFBEELDING(EN)
- 11 *Vermelding van het voortbrengsel gevolgd door de aanduiding van de klasse(n) en onderklasse(n)*  
Internetpagina (kl 14-04).
- 14 *Vermelding van de naam van de werkelijke ontwerper van de tekening*  
WIELHOEWER Denian

- 01 *Inschrijvingsnummer*  
**38897-05**
- Nummer en dagtekening (dag en uur) van het depot*  
84207-05 24.01.2012 , 08.00
- Datum inschrijving*  
20.02.2012 ,
- 02 *Vervaldatum*  
24.01.2017
- 03 *Naam van de deposant*  
WBiT vof
- 04 *Adres (straat en nummer) van de deposant*  
De Vlouw 19
- 05 *Postcode, plaats en land van de deposant*  
2611 EW Delft,  
Nederland
- 08 *Afbeelding van de tekening of het model*  
ZIE AFBEELDING(EN)
- 11 *Vermelding van het voortbrengsel gevolgd door de aanduiding van de klasse(n) en onderklasse(n)*  
Internetpagina (kl 14-04).
- 14 *Vermelding van de naam van de werkelijke ontwerper van de tekening*  
WIELHOEWER Denian

- 01 *Inschrijvingsnummer*  
**38897-06**
- Nummer en dagtekening (dag en uur) van het depot*  
84207-06 24.01.2012 , 08.00
- Datum inschrijving*  
20.02.2012 ,
- 02 *Vervaldatum*  
24.01.2017
- 03 *Naam van de deposant*  
WBiT vof
- 04 *Adres (straat en nummer) van de deposant*  
De Vlouw 19
- 05 *Postcode, plaats en land van de deposant*  
2611 EW Delft,  
Nederland
- 08 *Afbeelding van de tekening of het model*  
ZIE AFBEELDING(EN)
- 11 *Vermelding van het voortbrengsel gevolgd door de aanduiding van de klasse(n) en onderklasse(n)*  
Internetpagina (kl 14-04).
- 14 *Vermelding van de naam van de werkelijke ontwerper van de tekening*  
WIELHOEWER Denian

- 01 *Inschrijvingsnummer*  
**38898-01**
- Nummer en dagtekening (dag en uur) van het depot*  
84033-01 01.08.2011 , 08.00
- Datum inschrijving*  
07.03.2012 ,
- 02 *Vervaldatum*  
01.08.2016
- 03 *Naam van de deposant*  
Jack Schoorl
- 04 *Adres (straat en nummer) van de deposant*  
Celsiusstraat 48

- 05 *Postcode, plaats en land van de deposant*  
1973 RP IJmuiden,  
Nederland
- 08 *Afbeelding van de tekening of het model*  
ZIE AFBEELDING(EN)
- 11 *Vermelding van het voortbrengsel gevolgd  
door de aanduiding van de klasse(n) en  
onderklasse(n)*  
Tafel (kl 6-03).
- 14 *Vermelding van de naam van de werkelijke  
ontwerper van de tekening*  
SCHOORL Jack



- 01 *Inschrijvingsnummer*  
**38898-02**  
*Nummer en dagtekening (dag en uur) van het  
depot*  
84033-02 01.08.2011 , 08.00  
*Datum inschrijving*  
07.03.2012 ,
- 02 *Vervaldatum*  
01.08.2016
- 03 *Naam van de deposant*  
Jack Schoorl
- 04 *Adres (straat en nummer) van de deposant*  
Celsiusstraat 48
- 05 *Postcode, plaats en land van de deposant*  
1973 RP IJmuiden,  
Nederland
- 08 *Afbeelding van de tekening of het model*  
ZIE AFBEELDING(EN)
- 11 *Vermelding van het voortbrengsel gevolgd  
door de aanduiding van de klasse(n) en  
onderklasse(n)*  
Tafel (kl 6-03).



- 01 *Inschrijvingsnummer*  
**38898-03**  
*Nummer en dagtekening (dag en uur) van het  
depot*  
84033-03 01.08.2011 , 08.00  
*Datum inschrijving*  
07.03.2012 ,
- 02 *Vervaldatum*  
01.08.2016
- 03 *Naam van de deposant*  
Jack Schoorl
- 04 *Adres (straat en nummer) van de deposant*  
Celsiusstraat 48
- 05 *Postcode, plaats en land van de deposant*  
1973 RP IJmuiden,  
Nederland
- 08 *Afbeelding van de tekening of het model*  
ZIE AFBEELDING(EN)

- 11 *Vermelding van het voortbrengsel gevolgd  
door de aanduiding van de klasse(n) en  
onderklasse(n)*  
Tafel (kl 6-03).



- 01 *Inschrijvingsnummer*  
**38898-04**  
*Nummer en dagtekening (dag en uur) van het  
depot*  
84033-04 01.08.2011 , 08.00  
*Datum inschrijving*  
07.03.2012 ,
- 02 *Vervaldatum*  
01.08.2016
- 03 *Naam van de deposant*  
Jack Schoorl
- 04 *Adres (straat en nummer) van de deposant*  
Celsiusstraat 48
- 05 *Postcode, plaats en land van de deposant*  
1973 RP IJmuiden,  
Nederland
- 08 *Afbeelding van de tekening of het model*  
ZIE AFBEELDING(EN)
- 11 *Vermelding van het voortbrengsel gevolgd  
door de aanduiding van de klasse(n) en  
onderklasse(n)*  
Tafel (kl 6-03).



- 01 *Inschrijvingsnummer*  
**38898-05**  
*Nummer en dagtekening (dag en uur) van het  
depot*  
84033-05 01.08.2011 , 08.00  
*Datum inschrijving*  
07.03.2012 ,
- 02 *Vervaldatum*  
01.08.2016
- 03 *Naam van de deposant*  
Jack Schoorl
- 04 *Adres (straat en nummer) van de deposant*  
Celsiusstraat 48
- 05 *Postcode, plaats en land van de deposant*  
1973 RP IJmuiden,  
Nederland
- 08 *Afbeelding van de tekening of het model*  
ZIE AFBEELDING(EN)
- 11 *Vermelding van het voortbrengsel gevolgd  
door de aanduiding van de klasse(n) en  
onderklasse(n)*  
Tafel (kl 6-03).



- 01 *Inschrijvingsnummer*  
**38899-00**  
*Nummer en dagtekening (dag en uur) van het  
depot*  
84040-00 29.06.2011 , 08.00  
*Datum inschrijving*  
21.02.2012 ,
- 02 *Vervaldatum*  
29.06.2016
- 03 *Naam van de deposant*  
Leo Anton Jager
- 04 *Adres (straat en nummer) van de deposant*  
De Bark 4
- 05 *Postcode, plaats en land van de deposant*  
4002 GZ Tiel,  
Nederland
- 08 *Afbeelding van de tekening of het model*  
ZIE AFBEELDING(EN)
- 11 *Vermelding van het voortbrengsel gevolgd  
door de aanduiding van de klasse(n) en  
onderklasse(n)*  
Mobiele telefoonhouder (kl 3-01; 14-  
03, 99).
- 14 *Vermelding van de naam van de werkelijke  
ontwerper van de tekening*  
JAGER Leo Anton





01 *Inschrijvingsnummer*

**38900-01**

*Nummer en dagtekening (dag en uur) van het depot*

84066-01 14.07.2011 , 11.08

*Datum inschrijving*

07.03.2012 ,

02 *Vervaldatum*

14.07.2016

03 *Naam van de deposant*

Libert Paints & Co, naamloze vennootschap

04 *Adres (straat en nummer) van de deposant*

Nekkersputstraat 189

05 *Postcode, plaats en land van de deposant*

9000 Gent, België

06 *Naam en adres van de gemachtigde of vermelding van het correspondentie-adres van de deposant*

GEVERS  
Holidaystraat 5  
B-1831 Diegem  
België.

08 *Afbeelding van de tekening of het model*  
ZIE AFBEELDING(EN)

11 *Vermelding van het voortbrengsel gevolgd door de aanduiding van de klasse(n) en onderklasse(n)*

Uitstalkast (kl 20-02).

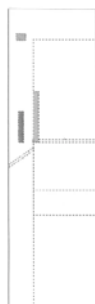
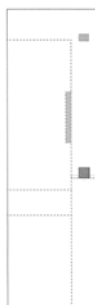
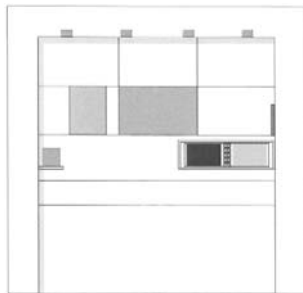

01 *Inschrijvingsnummer*

**38900-02**

*Nummer en dagtekening (dag en uur) van het depot*

84066-02 14.07.2011 , 11.08

*Datum inschrijving*

07.03.2012 ,

02 *Vervaldatum*

14.07.2016

03 *Naam van de deposant*

Libert Paints & Co, naamloze vennootschap

04 *Adres (straat en nummer) van de deposant*

Nekkersputstraat 189

05 *Postcode, plaats en land van de deposant*

9000 Gent, België

06 *Naam en adres van de gemachtigde of vermelding van het correspondentie-adres van de deposant*

GEVERS  
Holidaystraat 5  
B-1831 Diegem  
België.

08 *Afbeelding van de tekening of het model*  
ZIE AFBEELDING(EN)

11 *Vermelding van het voortbrengsel gevolgd door de aanduiding van de klasse(n) en onderklasse(n)*

Uitstalkast (kl 20-02).

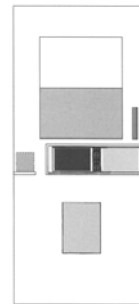

01 *Inschrijvingsnummer*

**38901-00**

*Nummer en dagtekening (dag en uur) van het depot*

84079-00 01.08.2011 , 08.00

*Datum inschrijving*

17.02.2012 ,

02 *Vervaldatum*

01.08.2016

03 *Naam van de deposant*

Leendert Vuijk

04 *Adres (straat en nummer) van de deposant*

Kleine Beer 503

05 *Postcode, plaats en land van de deposant*

3067 ZW Rotterdam, Nederland

08 *Afbeelding van de tekening of het model*

ZIE AFBEELDING(EN)

11 *Vermelding van het voortbrengsel gevolgd door de aanduiding van de klasse(n) en onderklasse(n)*

Gebouw (restaurant) (kl 25-03).

14 *Vermelding van de naam van de werkelijke ontwerper van de tekening*

VUIJK Leendert

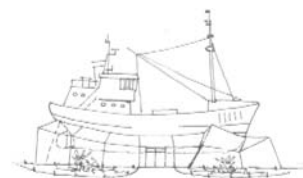

01 *Inschrijvingsnummer*

**38902-00**

*Nummer en dagtekening (dag en uur) van het depot*

84101-00 19.08.2011 , 11.45

*Datum inschrijving*

20.02.2012 ,

02 *Vervaldatum*

19.08.2016

03 *Naam van de deposant*

Susanna Cornelia de Witte;  
Gert Engels,  
P.J. Troelstralaan 90,  
1505 WH Zaandam

04 *Adres (straat en nummer) van de deposant*

Mahatma Gandhistraat 79

05 *Postcode, plaats en land van de deposant*

1447 XP Purmerend,  
Nederland

08 *Afbeelding van de tekening of het model*

ZIE AFBEELDING(EN)

11 *Vermelding van het voortbrengsel gevolgd door de aanduiding van de klasse(n) en onderklasse(n)*

Brilcollier (kl 11-01; 16-06).

14 *Vermelding van de naam van de werkelijke ontwerper van de tekening*

DE WITTE Susan; ENGELS Gert



01 *Inschrijvingsnummer*

**38903-00**

*Nummer en dagtekening (dag en uur) van het depot*

84109-00 13.10.2011 , 08.00

*Datum inschrijving*

20.02.2012 ,

02 *Vervaldatum*

13.10.2016

03 *Naam van de deposant*

Yara Gas B.V.

04 *Adres (straat en nummer) van de deposant*

Lorentzweg 35

05 *Postcode, plaats en land van de deposant*

3208 LJ Spijkenisse,  
Nederland

08 *Afbeelding van de tekening of het model*

ZIE AFBEELDING(EN)

11 *Vermelding van het voortbrengsel gevolgd door de aanduiding van de klasse(n) en onderklasse(n)*

Doos (kl 9-03).

14 *Vermelding van de naam van de werkelijke ontwerper van de tekening*

CLARIJS Ed

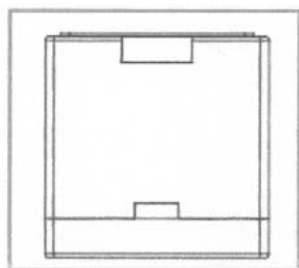
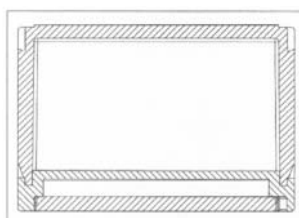
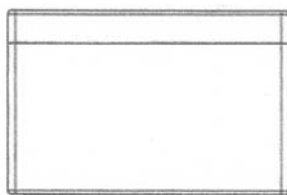
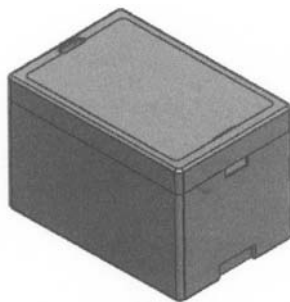

01 *Inschrijvingsnummer*

**38904-00**

*Nummer en dagtekening (dag en uur) van het depot*

84111-00 11.10.2011 , 08.00

*Datum inschrijving*

20.02.2012 ,

02 *Vervaldatum*

11.10.2016

03 *Naam van de deposant*

SEBASTIAEN B.V.

04 *Adres (straat en nummer) van de deposant*

Burg. Suijsstraat 32

05 *Postcode, plaats en land van de deposant*

5037 MD Tilburg,  
Nederland

08 *Afbeelding van de tekening of het model*

ZIE AFBEELDING(EN)

11 *Vermelding van het voortbrengsel gevolgd door de aanduiding van de klasse(n) en onderklasse(n)*

Logo (kl 32-00).

14 *Vermelding van de naam van de werkelijke ontwerper van de tekening*

VERHOEF Bas



**SEBASTIAEN**

01 *Inschrijvingsnummer*

**38905-01**

*Nummer en dagtekening (dag en uur) van het depot*

84114-01 01.09.2011 , 08.00

*Datum inschrijving*

20.02.2012 ,

02 *Vervaldatum*

01.09.2016

03 *Naam van de deposant*

Rob Coenraads

04 *Adres (straat en nummer) van de deposant*

Dorpsstraat 90 A

05 *Postcode, plaats en land van de deposant*

4861 AD Chaam,  
Nederland

08 *Afbeelding van de tekening of het model*

ZIE AFBEELDING(EN)

11 *Vermelding van het voortbrengsel gevolgd door de aanduiding van de klasse(n) en onderklasse(n)*

Borstel voor velgen (kl 4-03).

14 *Vermelding van de naam van de werkelijke ontwerper van de tekening*

COENRAADS Rob



01 *Inschrijvingsnummer*

**38905-02**

*Nummer en dagtekening (dag en uur) van het depot*

84114-02 01.09.2011 , 08.00

*Datum inschrijving*

20.02.2012 ,

02 *Vervaldatum*

01.09.2016

03 *Naam van de deposant*

Rob Coenraads

04 *Adres (straat en nummer) van de deposant*

Dorpsstraat 90 A

05 *Postcode, plaats en land van de deposant*

4861 AD Chaam,  
Nederland

08 *Afbeelding van de tekening of het model*

ZIE AFBEELDING(EN)

11 *Vermelding van het voortbrengsel gevolgd door de aanduiding van de klasse(n) en onderklasse(n)*

Borstel voor velgen (kl 4-03).

14 *Vermelding van de naam van de werkelijke ontwerper van de tekening*

COENRAADS Rob



01 *Inschrijvingsnummer*

**38906-00**

*Nummer en dagtekening (dag en uur) van het depot*

84115-00 07.10.2011 , 10.47

*Datum inschrijving*

15.02.2012 ,

02 *Vervaldatum*

07.10.2016

03 *Naam van de deposant*

Mieke Boogert

04 *Adres (straat en nummer) van de deposant*

Hoopolder 3

05 *Postcode, plaats en land van de deposant*

5235 VL Den Bosch,  
Nederland

08 *Afbeelding van de tekening of het model*

ZIE AFBEELDING(EN)

11 *Vermelding van het voortbrengsel gevolgd door de aanduiding van de klasse(n) en onderklasse(n)*

Behuizing voor oortelefoon (kl 14-03).

12 *Beschrijving van de kenmerkende eigenschappen van het nieuwe uiterlijk van het voortbrengsel; in voorkomend geval, vermelding van de onderdelen van de tekening of het model waarop de kleuren betrekking hebben*

Behuizing oortelefoon met reis en haak.

14 *Vermelding van de naam van de werkelijke ontwerper van de tekening*

Boogert Mieke

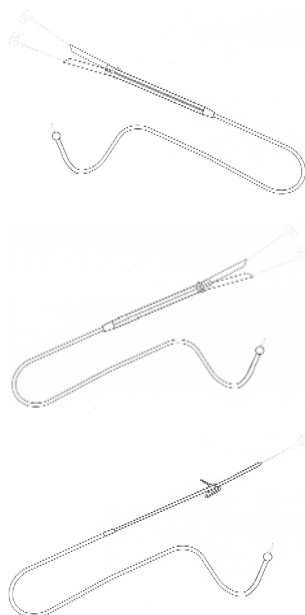

01 *Inschrijvingsnummer*

**38907-00**

*Nummer en dagtekening (dag en uur) van het depot*

84118-00 07.10.2011 , 08.00

*Datum inschrijving*

10.02.2012 ,

02 *Vervaldatum*

07.10.2016

03 *Naam van de deposant*

Ledwalk BV

04 *Adres (straat en nummer) van de deposant*

Badweg 31

05 *Postcode, plaats en land van de deposant*

7004 GV Doetinchem,  
Nederland

08 *Afbeelding van de tekening of het model*

ZIE AFBEELDING(EN)

11 *Vermelding van het voortbrengsel gevolgd door de aanduiding van de klasse(n) en onderklasse(n)*

Vloerverlichting (kl 26-05).

14 *Vermelding van de naam van de werkelijke ontwerper van de tekening*

SMEENK Bernardus Antonius  
Theodorus

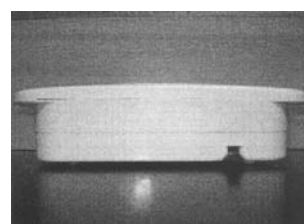
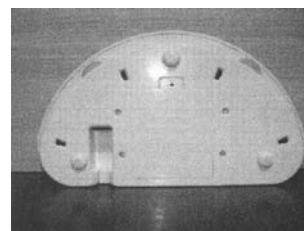
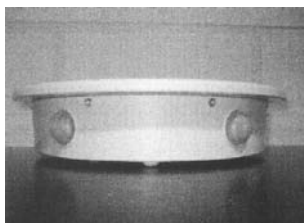

01 *Inschrijvingsnummer*

**38908-00**

*Nummer en dagtekening (dag en uur) van het depot*

84119-00 10.10.2011 , 08.00

*Datum inschrijving*

10.02.2012 ,

02 *Vervaldatum*

10.10.2016

03 *Naam van de deposant*

Marcel Petrus Simons

04 *Adres (straat en nummer) van de deposant*

Greverkamp 11

05 *Postcode, plaats en land van de deposant*

7104 CA Winterswijk-Meddo,  
Nederland

08 *Afbeelding van de tekening of het model*

ZIE AFBEELDING(EN)

11 *Vermelding van het voortbrengsel gevolgd door de aanduiding van de klasse(n) en onderklasse(n)*

Ornament (kl 11-02).

14 *Vermelding van de naam van de werkelijke ontwerper van de tekening*

SIMONS Marcel Petrus

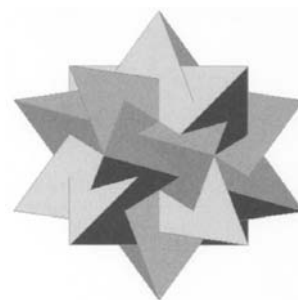

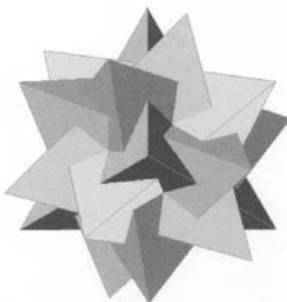
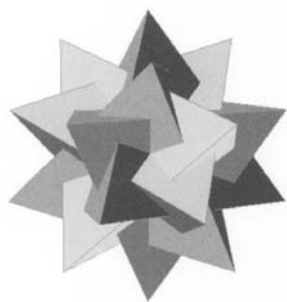

- 01 *Inschrijvingsnummer*  
**38909-01**  
*Nummer en dagtekening (dag en uur) van het depot*  
84132-01 12.09.2011 , 17.30  
*Datum inschrijving*  
07.03.2012 ,
- 02 *Vervaldatum*  
12.09.2016
- 03 *Naam van de deposant*  
Westland Kaasspecialiteiten B.V.,  
t.h.o.d.n. Kaaslander
- 04 *Adres (straat en nummer) van de deposant*  
Zuiderzee 5
- 05 *Postcode, plaats en land van de deposant*  
1271 EP Huizen,  
Nederland
- 06 *Naam en adres van de gemachtigde of vermelding van het correspondentie-adres van de deposant*  
NautaDutilh N.V.  
Postbus 7113  
1007 JC Amsterdam  
Nederland.
- 08 *Afbeelding van de tekening of het model*  
ZIE AFBEELDING(EN)
- 11 *Vermelding van het voortbrengsel gevolgd door de aanduiding van de klasse(n) en onderklasse(n)*  
Verpakking (kl 9-03, 05).

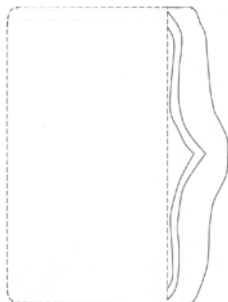

- 01 *Inschrijvingsnummer*  
**38909-02**  
*Nummer en dagtekening (dag en uur) van het depot*  
84132-02 12.09.2011 , 17.30  
*Datum inschrijving*  
07.03.2012 ,
- 02 *Vervaldatum*  
12.09.2016
- 03 *Naam van de deposant*  
Westland Kaasspecialiteiten B.V.,  
t.h.o.d.n. Kaaslander
- 04 *Adres (straat en nummer) van de deposant*  
Zuiderzee 5
- 05 *Postcode, plaats en land van de deposant*  
1271 EP Huizen,  
Nederland
- 06 *Naam en adres van de gemachtigde of vermelding van het correspondentie-adres van de deposant*  
NautaDutilh N.V.  
Postbus 7113  
1007 JC Amsterdam  
Nederland.
- 08 *Afbeelding van de tekening of het model*  
ZIE AFBEELDING(EN)
- 11 *Vermelding van het voortbrengsel gevolgd door de aanduiding van de klasse(n) en onderklasse(n)*  
Verpakking (kl 9-03, 05).



- 01 *Inschrijvingsnummer*  
**38910-01**  
*Nummer en dagtekening (dag en uur) van het depot*  
84133-01 14.09.2011 , 08.00  
*Datum inschrijving*  
07.03.2012 ,
- 02 *Vervaldatum*  
14.09.2016
- 03 *Naam van de deposant*  
Bvba De Blick Jewels
- 04 *Adres (straat en nummer) van de deposant*  
Venneborglaan 179
- 05 *Postcode, plaats en land van de deposant*  
2100 Antwerpen,  
België
- 08 *Afbeelding van de tekening of het model*  
ZIE AFBEELDING(EN)
- 09 *Vermelding van de kleur(en)*  
diverse tinten blauw; wit, zwart,  
goudkleurig
- 11 *Vermelding van het voortbrengsel gevolgd door de aanduiding van de klasse(n) en onderklasse(n)*  
Drukwerk (kl 19-08).
- 14 *Vermelding van de naam van de werkelijke ontwerper van de tekening*  
DE BLICK Jozef



- 01 *Inschrijvingsnummer*  
**38910-02**  
*Nummer en dagtekening (dag en uur) van het depot*  
84133-02 14.09.2011 , 08.00  
*Datum inschrijving*  
07.03.2012 ,
- 02 *Vervaldatum*  
14.09.2016
- 03 *Naam van de deposant*  
Bvba De Blick Jewels
- 04 *Adres (straat en nummer) van de deposant*  
Venneborglaan 179

- 05 *Postcode, plaats en land van de deposant*  
2100 Antwerpen,  
België
- 08 *Afbeelding van de tekening of het model*  
ZIE AFBEELDING(EN)
- 09 *Vermelding van de kleur(en)*  
paars, wit, zwart, diverse tinten oranje
- 11 *Vermelding van het voortbrengsel gevolgd door de aanduiding van de klasse(n) en onderklasse(n)*  
Drukwerk (kl 19-08).
- 14 *Vermelding van de naam van de werkelijke ontwerper van de tekening*  
DE BLICK Jozef



- 01 *Inschrijvingsnummer*  
**38911-01**  
*Nummer en dagtekening (dag en uur) van het depot*  
84134-01 14.09.2011 , 08.00  
*Datum inschrijving*  
07.03.2012 ,  
02 *Vervaldatum*  
14.09.2016
- 03 *Naam van de deposant*  
Koninklijke De Ruijter B.V.
- 04 *Adres (straat en nummer) van de deposant*  
Arnhemse Bovenweg 160-178
- 05 *Postcode, plaats en land van de deposant*  
3708 AH Zeist,  
Nederland
- 06 *Naam en adres van de gemachtigde of vermelding van het correspondentie-adres van de deposant*  
Novagraaf Nederland B.V.  
Hogehilweg 3  
1101 CA Amsterdam-Zuidoost  
Nederland.
- 08 *Afbeelding van de tekening of het model*  
ZIE AFBEELDING(EN)
- 09 *Vermelding van de kleur(en)*  
verschillende tinten blauw, oranje, groen; wit, rood, geel, zilver
- 11 *Vermelding van het voortbrengsel gevolgd door de aanduiding van de klasse(n) en onderklasse(n)*  
Verpakking (kl 9-03).



- 01 *Inschrijvingsnummer*  
**38911-02**  
*Nummer en dagtekening (dag en uur) van het depot*  
84134-02 14.09.2011 , 08.00  
*Datum inschrijving*  
07.03.2012 ,  
02 *Vervaldatum*  
14.09.2016
- 03 *Naam van de deposant*  
Koninklijke De Ruijter B.V.
- 04 *Adres (straat en nummer) van de deposant*  
Arnhemse Bovenweg 160-178
- 05 *Postcode, plaats en land van de deposant*  
3708 AH Zeist,  
Nederland
- 06 *Naam en adres van de gemachtigde of vermelding van het correspondentie-adres van de deposant*  
Novagraaf Nederland B.V.  
Hogehilweg 3  
1101 CA Amsterdam-Zuidoost  
Nederland.
- 08 *Afbeelding van de tekening of het model*  
ZIE AFBEELDING(EN)
- 09 *Vermelding van de kleur(en)*  
verschillende tinten groen, blauw, rood, paars; wit, geel, zilver
- 11 *Vermelding van het voortbrengsel gevolgd door de aanduiding van de klasse(n) en onderklasse(n)*  
Verpakking (kl 9-03).



- 01 *Inschrijvingsnummer*  
**38911-03**  
*Nummer en dagtekening (dag en uur) van het depot*  
84134-03 14.09.2011 , 08.00  
*Datum inschrijving*  
07.03.2012 ,  
02 *Vervaldatum*  
14.09.2016
- 03 *Naam van de deposant*  
Koninklijke De Ruijter B.V.
- 04 *Adres (straat en nummer) van de deposant*  
Arnhemse Bovenweg 160-178
- 05 *Postcode, plaats en land van de deposant*  
3708 AH Zeist,  
Nederland
- 06 *Naam en adres van de gemachtigde of vermelding van het correspondentie-adres van de deposant*  
Novagraaf Nederland B.V.  
Hogehilweg 3  
1101 CA Amsterdam-Zuidoost  
Nederland.
- 08 *Afbeelding van de tekening of het model*  
ZIE AFBEELDING(EN)
- 09 *Vermelding van de kleur(en)*  
verschillende tinten groen, blauw, rood; roze, geel, zilver, wit

- 11 *Vermelding van het voortbrengsel gevolgd door de aanduiding van de klasse(n) en onderklasse(n)*  
Verpakking (kl 9-03).



- 01 *Inschrijvingsnummer*  
**38912-00**  
*Nummer en dagtekening (dag en uur) van het depot*  
84137-00 20.09.2011 , 14.18  
*Datum inschrijving*  
06.03.2012 ,  
02 *Vervaldatum*  
20.09.2016
- 03 *Naam van de deposant*  
Amrish Persad
- 04 *Adres (straat en nummer) van de deposant*  
Boswinde 74
- 05 *Postcode, plaats en land van de deposant*  
2496 JW Ypenburg,  
Nederland
- 06 *Naam en adres van de gemachtigde of vermelding van het correspondentie-adres van de deposant*  
Considine B.V.  
Corkstraat 46  
3047 AC Rotterdam  
Nederland.
- 08 *Afbeelding van de tekening of het model*  
ZIE AFBEELDING(EN)
- 11 *Vermelding van het voortbrengsel gevolgd door de aanduiding van de klasse(n) en onderklasse(n)*  
Barbeque (kl 23-03).



- 01 *Inschrijvingsnummer*  
**38913-00**  
*Nummer en dagtekening (dag en uur) van het depot*  
84141-00 21.09.2011 , 08.00

*Datum inschrijving*

07.03.2012 ,

02 *Vervaldatum*

21.09.2016

03 *Naam van de deposant*

Marc Mostert

04 *Adres (straat en nummer) van de deposant*

Walramstraat 25

05 *Postcode, plaats en land van de deposant*

6131 BL Sittard,  
Nederland

08 *Afbeelding van de tekening of het model*

ZIE AFBEELDING(EN)

11 *Vermelding van het voortbrengsel gevolgd door de aanduiding van de klasse(n) en onderklasse(n)*

Blusschort (kl 2-02).

14 *Vermelding van de naam van de werkelijke ontwerper van de tekening*

MOSTERT Marc; HANSELAAR  
Janneke

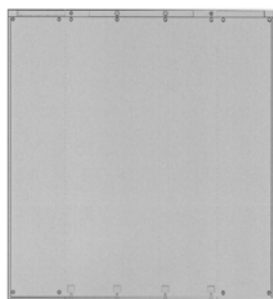

01 *Inschrijvingsnummer*

**38914-00**

*Nummer en dagtekening (dag en uur) van het depot*

84142-00 15.11.2011 , 08.00

*Datum inschrijving*

07.03.2012 ,

02 *Vervaldatum*

15.11.2016

03 *Naam van de deposant*

Floris Vedder

04 *Adres (straat en nummer) van de deposant*

Essenbursingel 132 B

05 *Postcode, plaats en land van de deposant*

3022 EL Rotterdam,  
Nederland

08 *Afbeelding van de tekening of het model*

ZIE AFBEELDING(EN)

11 *Vermelding van het voortbrengsel gevolgd door de aanduiding van de klasse(n) en onderklasse(n)*

Stoel (kl 6-01).

14 *Vermelding van de naam van de werkelijke ontwerper van de tekening*

VEDDER Floris

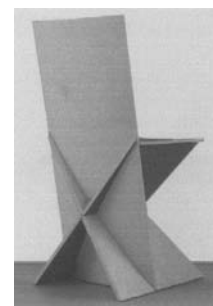
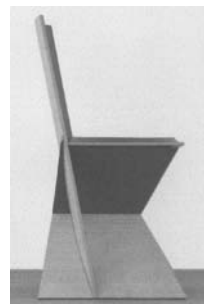
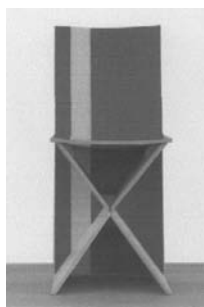

01 *Inschrijvingsnummer*

**38915-01**

*Nummer en dagtekening (dag en uur) van het depot*

84297-01 03.02.2012 , 17.28

*Datum inschrijving*

05.03.2012 ,

02 *Vervaldatum*

03.02.2017

03 *Naam van de deposant*

Morinaga Nyugyo Kabushiki Kaisha  
(also trading as Morinaga Milk Industry  
Co., Ltd.)

04 *Adres (straat en nummer) van de deposant*

Shiba 5-chome 33-1

05 *Postcode, plaats en land van de deposant*

Minato-ku, Tokyo,  
Japan

06 *Naam en adres van de gemachtigde of vermelding van het correspondentie-adres van de deposant*

Octrooibureau Los en Stigter B.V.  
Weteringschans 96  
1017 XS Amsterdam  
Nederland.

08 *Afbeelding van de tekening of het model*

ZIE AFBEELDING(EN)

11 *Vermelding van het voortbrengsel gevolgd door de aanduiding van de klasse(n) en onderklasse(n)*

Etiket (kl 19-08).



01 *Inschrijvingsnummer*

**38915-02**

*Nummer en dagtekening (dag en uur) van het depot*

84297-02 03.02.2012 , 17.28

*Datum inschrijving*

05.03.2012 ,

02 *Vervaldatum*

03.02.2017

03 *Naam van de deposant*

Morinaga Nyugyo Kabushiki Kaisha  
(also trading as Morinaga Milk Industry  
Co., Ltd.)

04 *Adres (straat en nummer) van de deposant*

Shiba 5-chome 33-1



- 05 *Postcode, plaats en land van de deposant*  
Minato-ku, Tokyo,  
Japan
- 06 *Naam en adres van de gemachtigde of vermelding van het correspondentie-adres van de deposant*  
Octrooibureau Los en Stigter B.V.  
Weteringschans 96  
1017 XS Amsterdam  
Nederland.
- 08 *Afbeelding van de tekening of het model*  
ZIE AFBEELDING(EN)
- 11 *Vermelding van het voortbrengsel gevolgd door de aanduiding van de klasse(n) en onderklasse(n)*  
Etiket (kl 19-08).



- 01 *Inschrijvingsnummer*  
**38915-03**  
*Nummer en dagtekening (dag en uur) van het depot*  
84297-03 03.02.2012 , 17.28  
*Datum inschrijving*  
05.03.2012 ,
- 02 *Vervaldatum*  
03.02.2017
- 03 *Naam van de deposant*  
Morinaga Nyugyo Kabushiki Kaisha  
(also trading as Morinaga Milk Industry Co., Ltd.)
- 04 *Adres (straat en nummer) van de deposant*  
Shiba 5-chome 33-1
- 05 *Postcode, plaats en land van de deposant*  
Minato-ku, Tokyo,  
Japan
- 06 *Naam en adres van de gemachtigde of vermelding van het correspondentie-adres van de deposant*  
Octrooibureau Los en Stigter B.V.  
Weteringschans 96  
1017 XS Amsterdam  
Nederland.
- 08 *Afbeelding van de tekening of het model*  
ZIE AFBEELDING(EN)
- 11 *Vermelding van het voortbrengsel gevolgd door de aanduiding van de klasse(n) en onderklasse(n)*  
Etiket (kl 19-08).



- 01 *Inschrijvingsnummer*  
**38916-00**  
*Nummer en dagtekening (dag en uur) van het depot*  
84302-00 08.02.2012 , 08.00  
*Datum inschrijving*  
07.03.2012 ,

- 02 *Vervaldatum*  
08.02.2017
- 03 *Naam van de deposant*  
EnzoSystems b.v.
- 04 *Adres (straat en nummer) van de deposant*  
De Binderij 69
- 05 *Postcode, plaats en land van de deposant*  
1321 EC Almere,  
Nederland
- 08 *Afbeelding van de tekening of het model*  
ZIE AFBEELDING(EN)
- 11 *Vermelding van het voortbrengsel gevolgd door de aanduiding van de klasse(n) en onderklasse(n)*  
Chipkaartlezer (kl 14-02).
- 14 *Vermelding van de naam van de werkelijke ontwerper van de tekening*  
DE VRIES Erik



- 01 *Inschrijvingsnummer*  
**38917-01**  
*Nummer en dagtekening (dag en uur) van het depot*  
84260-01 09.01.2012 , 08.00  
*Datum inschrijving*  
06.03.2012 ,
- 02 *Vervaldatum*  
09.01.2017
- 03 *Naam van de deposant*  
Reisinformatiegroep B.V.
- 04 *Adres (straat en nummer) van de deposant*  
Godebaldkwartier 435
- 05 *Postcode, plaats en land van de deposant*  
3511 DT Utrecht,  
Nederland
- 06 *Naam en adres van de gemachtigde of vermelding van het correspondentie-adres van de deposant*  
Octrooibureau Vriesendorp & Gaade B.V.  
Dr. Kuypersstraat 6  
2514 BB 's-Gravenhage  
Nederland.
- 08 *Afbeelding van de tekening of het model*  
ZIE AFBEELDING(EN)
- 11 *Vermelding van het voortbrengsel gevolgd door de aanduiding van de klasse(n) en onderklasse(n)*  
Icoon (kl 14-04).



- 01 *Inschrijvingsnummer*  
**38917-02**  
*Nummer en dagtekening (dag en uur) van het depot*  
84260-02 09.01.2012 , 08.00  
*Datum inschrijving*  
06.03.2012 ,
- 02 *Vervaldatum*  
09.01.2017
- 03 *Naam van de deposant*  
Reisinformatiegroep B.V.
- 04 *Adres (straat en nummer) van de deposant*  
Godebaldkwartier 435
- 05 *Postcode, plaats en land van de deposant*  
3511 DT Utrecht,  
Nederland
- 06 *Naam en adres van de gemachtigde of vermelding van het correspondentie-adres van de deposant*  
Octrooibureau Vriesendorp & Gaade B.V.  
Dr. Kuypersstraat 6  
2514 BB 's-Gravenhage  
Nederland.
- 08 *Afbeelding van de tekening of het model*  
ZIE AFBEELDING(EN)
- 11 *Vermelding van het voortbrengsel gevolgd door de aanduiding van de klasse(n) en onderklasse(n)*  
Icoon (kl 14-04).



- 01 *Inschrijvingsnummer*  
**38917-03**  
*Nummer en dagtekening (dag en uur) van het depot*  
84260-03 09.01.2012 , 08.00  
*Datum inschrijving*  
06.03.2012 ,
- 02 *Vervaldatum*  
09.01.2017
- 03 *Naam van de deposant*  
Reisinformatiegroep B.V.

- 04 Adres (straat en nummer) van de deposant  
Godebaldkwartier 435
- 05 Postcode, plaats en land van de deposant  
3511 DT Utrecht,  
Nederland
- 06 Naam en adres van de gemachtigde of vermelding van het correspondentie-adres van de deposant  
Octrooibureau Vriesendorp & Gaade B.V.  
Dr. Kuiperstraat 6  
2514 BB 's-Gravenhage  
Nederland.
- 08 Afbeelding van de tekening of het model  
ZIE AFBEELDING(EN)
- 11 Vermelding van het voortbrengsel gevolgd door de aanduiding van de klasse(n) en onderklasse(n)  
Icoon (kl 14-04).



- 01 Inschrijvingsnummer  
**38917-04**  
Nummer en dagtekening (dag en uur) van het depot  
84260-04 09.01.2012 , 08.00  
Datum inschrijving  
06.03.2012 ,
- 02 Vervaldatum  
09.01.2017
- 03 Naam van de deposant  
Reisinformatiegroep B.V.
- 04 Adres (straat en nummer) van de deposant  
Godebaldkwartier 435
- 05 Postcode, plaats en land van de deposant  
3511 DT Utrecht,  
Nederland
- 06 Naam en adres van de gemachtigde of vermelding van het correspondentie-adres van de deposant  
Octrooibureau Vriesendorp & Gaade B.V.  
Dr. Kuiperstraat 6  
2514 BB 's-Gravenhage  
Nederland.
- 08 Afbeelding van de tekening of het model  
ZIE AFBEELDING(EN)
- 11 Vermelding van het voortbrengsel gevolgd door de aanduiding van de klasse(n) en onderklasse(n)  
Icoon (kl 14-04).



- 01 Inschrijvingsnummer  
**38917-05**  
Nummer en dagtekening (dag en uur) van het depot  
84260-05 09.01.2012 , 08.00  
Datum inschrijving  
06.03.2012 ,
- 02 Vervaldatum  
09.01.2017
- 03 Naam van de deposant  
Reisinformatiegroep B.V.
- 04 Adres (straat en nummer) van de deposant  
Godebaldkwartier 435
- 05 Postcode, plaats en land van de deposant  
3511 DT Utrecht,  
Nederland
- 06 Naam en adres van de gemachtigde of vermelding van het correspondentie-adres van de deposant  
Octrooibureau Vriesendorp & Gaade B.V.  
Dr. Kuiperstraat 6  
2514 BB 's-Gravenhage  
Nederland.
- 08 Afbeelding van de tekening of het model  
ZIE AFBEELDING(EN)
- 11 Vermelding van het voortbrengsel gevolgd door de aanduiding van de klasse(n) en onderklasse(n)  
Icoon (kl 14-04).



- 01 Inschrijvingsnummer  
**38917-06**  
Nummer en dagtekening (dag en uur) van het depot  
84260-06 09.01.2012 , 08.00  
Datum inschrijving  
06.03.2012 ,
- 02 Vervaldatum  
09.01.2017

- 03 Naam van de deposant  
Reisinformatiegroep B.V.
- 04 Adres (straat en nummer) van de deposant  
Godebaldkwartier 435
- 05 Postcode, plaats en land van de deposant  
3511 DT Utrecht,  
Nederland
- 06 Naam en adres van de gemachtigde of vermelding van het correspondentie-adres van de deposant  
Octrooibureau Vriesendorp & Gaade B.V.  
Dr. Kuiperstraat 6  
2514 BB 's-Gravenhage  
Nederland.
- 08 Afbeelding van de tekening of het model  
ZIE AFBEELDING(EN)
- 11 Vermelding van het voortbrengsel gevolgd door de aanduiding van de klasse(n) en onderklasse(n)  
Icoon (kl 14-04).



- 01 Inschrijvingsnummer  
**38917-07**  
Nummer en dagtekening (dag en uur) van het depot  
84260-07 09.01.2012 , 08.00  
Datum inschrijving  
06.03.2012 ,
- 02 Vervaldatum  
09.01.2017
- 03 Naam van de deposant  
Reisinformatiegroep B.V.
- 04 Adres (straat en nummer) van de deposant  
Godebaldkwartier 435
- 05 Postcode, plaats en land van de deposant  
3511 DT Utrecht,  
Nederland
- 06 Naam en adres van de gemachtigde of vermelding van het correspondentie-adres van de deposant  
Octrooibureau Vriesendorp & Gaade B.V.  
Dr. Kuiperstraat 6  
2514 BB 's-Gravenhage  
Nederland.
- 08 Afbeelding van de tekening of het model  
ZIE AFBEELDING(EN)
- 11 Vermelding van het voortbrengsel gevolgd door de aanduiding van de klasse(n) en onderklasse(n)  
Icoon (kl 14-04).



01 *Inschrijvingsnummer*  
**38917-08**

*Nummer en dagtekening (dag en uur) van het depot*

84260-08 09.01.2012 , 08.00

*Datum inschrijving*

06.03.2012 ,

02 *Vervaldatum*  
09.01.2017

03 *Naam van de deposant*  
Reisinformatiegroep B.V.

04 *Adres (straat en nummer) van de deposant*  
Godebaldkwartier 435

05 *Postcode, plaats en land van de deposant*  
3511 DT Utrecht,  
Nederland

06 *Naam en adres van de gemachtigde of vermelding van het correspondentie-adres van de deposant*

Octrooibureau Vriesendorp & Gaade B.V.

Dr. Kuiperstraat 6  
2514 BB 's-Gravenhage  
Nederland.

08 *Afbeelding van de tekening of het model*  
ZIE AFBEELDING(EN)

11 *Vermelding van het voortbrengsel gevolgd door de aanduiding van de klasse(n) en onderklasse(n)*  
Icoon (kl 14-04).



01 *Inschrijvingsnummer*  
**38917-09**

*Nummer en dagtekening (dag en uur) van het depot*

84260-09 09.01.2012 , 08.00

*Datum inschrijving*

06.03.2012 ,

02 *Vervaldatum*  
09.01.2017

03 *Naam van de deposant*  
Reisinformatiegroep B.V.

04 *Adres (straat en nummer) van de deposant*  
Godebaldkwartier 435

05 *Postcode, plaats en land van de deposant*  
3511 DT Utrecht,  
Nederland

06 *Naam en adres van de gemachtigde of vermelding van het correspondentie-adres van de deposant*

Octrooibureau Vriesendorp & Gaade

B.V.  
Dr. Kuiperstraat 6  
2514 BB 's-Gravenhage  
Nederland.

08 *Afbeelding van de tekening of het model*  
ZIE AFBEELDING(EN)

11 *Vermelding van het voortbrengsel gevolgd door de aanduiding van de klasse(n) en onderklasse(n)*

Icoon (kl 14-04).



01 *Inschrijvingsnummer*  
**38917-10**

*Nummer en dagtekening (dag en uur) van het depot*

84260-10 09.01.2012 , 08.00

*Datum inschrijving*

06.03.2012 ,

02 *Vervaldatum*  
09.01.2017

03 *Naam van de deposant*  
Reisinformatiegroep B.V.

04 *Adres (straat en nummer) van de deposant*  
Godebaldkwartier 435

05 *Postcode, plaats en land van de deposant*  
3511 DT Utrecht,  
Nederland

06 *Naam en adres van de gemachtigde of vermelding van het correspondentie-adres van de deposant*

Octrooibureau Vriesendorp & Gaade B.V.

Dr. Kuiperstraat 6  
2514 BB 's-Gravenhage  
Nederland.

08 *Afbeelding van de tekening of het model*  
ZIE AFBEELDING(EN)

11 *Vermelding van het voortbrengsel gevolgd door de aanduiding van de klasse(n) en onderklasse(n)*

Icoon (kl 14-04).



01 *Inschrijvingsnummer*  
**38917-11**

*Nummer en dagtekening (dag en uur) van het depot*

84260-11 09.01.2012 , 08.00

*Datum inschrijving*

06.03.2012 ,

02 *Vervaldatum*  
09.01.2017

03 *Naam van de deposant*  
Reisinformatiegroep B.V.

04 *Adres (straat en nummer) van de deposant*  
Godebaldkwartier 435

05 *Postcode, plaats en land van de deposant*  
3511 DT Utrecht,  
Nederland

06 *Naam en adres van de gemachtigde of vermelding van het correspondentie-adres van de deposant*

Octrooibureau Vriesendorp & Gaade B.V.

Dr. Kuiperstraat 6  
2514 BB 's-Gravenhage  
Nederland.

08 *Afbeelding van de tekening of het model*  
ZIE AFBEELDING(EN)

11 *Vermelding van het voortbrengsel gevolgd door de aanduiding van de klasse(n) en onderklasse(n)*

Icoon (kl 14-04).



01 *Inschrijvingsnummer*  
**38917-12**

*Nummer en dagtekening (dag en uur) van het depot*

84260-12 09.01.2012 , 08.00

*Datum inschrijving*

06.03.2012 ,

02 *Vervaldatum*  
09.01.2017

- 03 *Naam van de deposant*  
Reisinformatiegroep B.V.
- 04 *Adres (straat en nummer) van de deposant*  
Godebaldkwartier 435
- 05 *Postcode, plaats en land van de deposant*  
3511 DT Utrecht,  
Nederland
- 06 *Naam en adres van de gemachtigde of vermelding van het correspondentie-adres van de deposant*  
Octrooibureau Vriesendorp & Gaade B.V.  
Dr. Kuiperstraat 6  
2514 BB 's-Gravenhage  
Nederland.
- 08 *Afbeelding van de tekening of het model*  
ZIE AFBEELDING(EN)
- 11 *Vermelding van het voortbrengsel gevolgd door de aanduiding van de klasse(n) en onderklasse(n)*  
Icoon (kl 14-04).



- 01 *Inschrijvingsnummer*  
**38917-13**  
*Nummer en dagtekening (dag en uur) van het depot*  
84260-13 09.01.2012 , 08.00  
*Datum inschrijving*  
06.03.2012 ,
- 02 *Vervaldatum*  
09.01.2017
- 03 *Naam van de deposant*  
Reisinformatiegroep B.V.
- 04 *Adres (straat en nummer) van de deposant*  
Godebaldkwartier 435
- 05 *Postcode, plaats en land van de deposant*  
3511 DT Utrecht,  
Nederland
- 06 *Naam en adres van de gemachtigde of vermelding van het correspondentie-adres van de deposant*  
Octrooibureau Vriesendorp & Gaade B.V.  
Dr. Kuiperstraat 6  
2514 BB 's-Gravenhage  
Nederland.
- 08 *Afbeelding van de tekening of het model*  
ZIE AFBEELDING(EN)
- 11 *Vermelding van het voortbrengsel gevolgd door de aanduiding van de klasse(n) en onderklasse(n)*  
Icoon (kl 14-04).

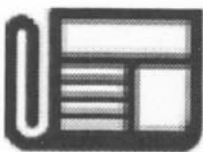

- 01 *Inschrijvingsnummer*  
**38917-14**  
*Nummer en dagtekening (dag en uur) van het depot*  
84260-14 09.01.2012 , 08.00  
*Datum inschrijving*  
06.03.2012 ,
- 02 *Vervaldatum*  
09.01.2017
- 03 *Naam van de deposant*  
Reisinformatiegroep B.V.
- 04 *Adres (straat en nummer) van de deposant*  
Godebaldkwartier 435
- 05 *Postcode, plaats en land van de deposant*  
3511 DT Utrecht,  
Nederland
- 06 *Naam en adres van de gemachtigde of vermelding van het correspondentie-adres van de deposant*  
Octrooibureau Vriesendorp & Gaade B.V.  
Dr. Kuiperstraat 6  
2514 BB 's-Gravenhage  
Nederland.
- 08 *Afbeelding van de tekening of het model*  
ZIE AFBEELDING(EN)
- 11 *Vermelding van het voortbrengsel gevolgd door de aanduiding van de klasse(n) en onderklasse(n)*  
Icoon (kl 14-04).



- 01 *Inschrijvingsnummer*  
**38917-15**  
*Nummer en dagtekening (dag en uur) van het depot*  
84260-15 09.01.2012 , 08.00  
*Datum inschrijving*  
06.03.2012 ,
- 02 *Vervaldatum*  
09.01.2017
- 03 *Naam van de deposant*  
Reisinformatiegroep B.V.

- 04 *Adres (straat en nummer) van de deposant*  
Godebaldkwartier 435
- 05 *Postcode, plaats en land van de deposant*  
3511 DT Utrecht,  
Nederland
- 06 *Naam en adres van de gemachtigde of vermelding van het correspondentie-adres van de deposant*  
Octrooibureau Vriesendorp & Gaade B.V.  
Dr. Kuiperstraat 6  
2514 BB 's-Gravenhage  
Nederland.
- 08 *Afbeelding van de tekening of het model*  
ZIE AFBEELDING(EN)
- 11 *Vermelding van het voortbrengsel gevolgd door de aanduiding van de klasse(n) en onderklasse(n)*  
Icoon (kl 14-04).



- 01 *Inschrijvingsnummer*  
**38917-16**  
*Nummer en dagtekening (dag en uur) van het depot*  
84260-16 09.01.2012 , 08.00  
*Datum inschrijving*  
06.03.2012 ,
- 02 *Vervaldatum*  
09.01.2017
- 03 *Naam van de deposant*  
Reisinformatiegroep B.V.
- 04 *Adres (straat en nummer) van de deposant*  
Godebaldkwartier 435
- 05 *Postcode, plaats en land van de deposant*  
3511 DT Utrecht,  
Nederland
- 06 *Naam en adres van de gemachtigde of vermelding van het correspondentie-adres van de deposant*  
Octrooibureau Vriesendorp & Gaade B.V.  
Dr. Kuiperstraat 6  
2514 BB 's-Gravenhage  
Nederland.
- 08 *Afbeelding van de tekening of het model*  
ZIE AFBEELDING(EN)
- 11 *Vermelding van het voortbrengsel gevolgd door de aanduiding van de klasse(n) en onderklasse(n)*  
Icoon (kl 14-04).



01 *Inschrijvingsnummer*  
**38917-17**

*Nummer en dagtekening (dag en uur) van het depot*

84260-17 09.01.2012 , 08.00

*Datum inschrijving*

06.03.2012 ,

02 *Vervaldatum*

09.01.2017

03 *Naam van de deposant*

Reisinformatiegroep B.V.

04 *Adres (straat en nummer) van de deposant*

Godebaldkwartier 435

05 *Postcode, plaats en land van de deposant*

3511 DT Utrecht,  
Nederland

06 *Naam en adres van de gemachtigde of vermelding van het correspondentie-adres van de deposant*

Octrooibureau Vriesendorp & Gaade  
B.V.

Dr. Kuiperstraat 6  
2514 BB 's-Gravenhage  
Nederland.

08 *Afbeelding van de tekening of het model*

ZIE AFBEELDING(EN)

11 *Vermelding van het voortbrengsel gevolgd door de aanduiding van de klasse(n) en onderklasse(n)*

Icoon (kl 14-04).



01 *Inschrijvingsnummer*  
**38917-18**

*Nummer en dagtekening (dag en uur) van het depot*

84260-18 09.01.2012 , 08.00

*Datum inschrijving*

06.03.2012 ,

02 *Vervaldatum*

09.01.2017

03 *Naam van de deposant*

Reisinformatiegroep B.V.

04 *Adres (straat en nummer) van de deposant*

Godebaldkwartier 435

05 *Postcode, plaats en land van de deposant*

3511 DT Utrecht,  
Nederland

06 *Naam en adres van de gemachtigde of vermelding van het correspondentie-adres van de deposant*

Octrooibureau Vriesendorp & Gaade  
B.V.

Dr. Kuiperstraat 6  
2514 BB 's-Gravenhage  
Nederland.

08 *Afbeelding van de tekening of het model*

ZIE AFBEELDING(EN)

11 *Vermelding van het voortbrengsel gevolgd door de aanduiding van de klasse(n) en onderklasse(n)*

Icoon (kl 14-04).



01 *Inschrijvingsnummer*

**38917-19**

*Nummer en dagtekening (dag en uur) van het depot*

84260-19 09.01.2012 , 08.00

*Datum inschrijving*

06.03.2012 ,

02 *Vervaldatum*

09.01.2017

03 *Naam van de deposant*

Reisinformatiegroep B.V.

04 *Adres (straat en nummer) van de deposant*

Godebaldkwartier 435

05 *Postcode, plaats en land van de deposant*

3511 DT Utrecht,  
Nederland

06 *Naam en adres van de gemachtigde of vermelding van het correspondentie-adres van de deposant*

Octrooibureau Vriesendorp & Gaade  
B.V.

Dr. Kuiperstraat 6  
2514 BB 's-Gravenhage  
Nederland.

08 *Afbeelding van de tekening of het model*

ZIE AFBEELDING(EN)

11 *Vermelding van het voortbrengsel gevolgd door de aanduiding van de klasse(n) en onderklasse(n)*

Icoon (kl 14-04).



01 *Inschrijvingsnummer*  
**38917-20**

*Nummer en dagtekening (dag en uur) van het depot*

84260-20 09.01.2012 , 08.00

*Datum inschrijving*

06.03.2012 ,

02 *Vervaldatum*

09.01.2017

03 *Naam van de deposant*

Reisinformatiegroep B.V.

04 *Adres (straat en nummer) van de deposant*

Godebaldkwartier 435

05 *Postcode, plaats en land van de deposant*

3511 DT Utrecht,  
Nederland

06 *Naam en adres van de gemachtigde of vermelding van het correspondentie-adres van de deposant*

Octrooibureau Vriesendorp & Gaade  
B.V.

Dr. Kuiperstraat 6  
2514 BB 's-Gravenhage  
Nederland.

08 *Afbeelding van de tekening of het model*

ZIE AFBEELDING(EN)

11 *Vermelding van het voortbrengsel gevolgd door de aanduiding van de klasse(n) en onderklasse(n)*

Icoon (kl 14-04).

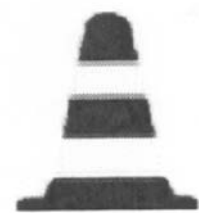

01 *Inschrijvingsnummer*  
**38917-21**

*Nummer en dagtekening (dag en uur) van het depot*

84260-21 09.01.2012 , 08.00

*Datum inschrijving*

06.03.2012 ,

02 *Vervaldatum*

09.01.2017

- 03 *Naam van de deposant*  
Reisinformatiegroep B.V.
- 04 *Adres (straat en nummer) van de deposant*  
Godebaldkwartier 435
- 05 *Postcode, plaats en land van de deposant*  
3511 DT Utrecht,  
Nederland
- 06 *Naam en adres van de gemachtigde of vermelding van het correspondentie-adres van de deposant*  
Octrooibureau Vriesendorp & Gaade B.V.  
Dr. Kuiperstraat 6  
2514 BB 's-Gravenhage  
Nederland.
- 08 *Afbeelding van de tekening of het model*  
ZIE AFBEELDING(EN)
- 11 *Vermelding van het voortbrengsel gevolgd door de aanduiding van de klasse(n) en onderklasse(n)*  
Icoon (kl 14-04).



- 01 *Inschrijvingsnummer*  
**38917-22**  
*Nummer en dagtekening (dag en uur) van het depot*  
84260-22 09.01.2012 , 08.00  
*Datum inschrijving*  
06.03.2012 ,
- 02 *Vervaldatum*  
09.01.2017
- 03 *Naam van de deposant*  
Reisinformatiegroep B.V.
- 04 *Adres (straat en nummer) van de deposant*  
Godebaldkwartier 435
- 05 *Postcode, plaats en land van de deposant*  
3511 DT Utrecht,  
Nederland
- 06 *Naam en adres van de gemachtigde of vermelding van het correspondentie-adres van de deposant*  
Octrooibureau Vriesendorp & Gaade B.V.  
Dr. Kuiperstraat 6  
2514 BB 's-Gravenhage  
Nederland.
- 08 *Afbeelding van de tekening of het model*  
ZIE AFBEELDING(EN)
- 11 *Vermelding van het voortbrengsel gevolgd door de aanduiding van de klasse(n) en onderklasse(n)*  
Icoon (kl 14-04).



- 01 *Inschrijvingsnummer*  
**38917-23**  
*Nummer en dagtekening (dag en uur) van het depot*  
84260-23 09.01.2012 , 08.00  
*Datum inschrijving*  
06.03.2012 ,
- 02 *Vervaldatum*  
09.01.2017
- 03 *Naam van de deposant*  
Reisinformatiegroep B.V.
- 04 *Adres (straat en nummer) van de deposant*  
Godebaldkwartier 435
- 05 *Postcode, plaats en land van de deposant*  
3511 DT Utrecht,  
Nederland
- 06 *Naam en adres van de gemachtigde of vermelding van het correspondentie-adres van de deposant*  
Octrooibureau Vriesendorp & Gaade B.V.  
Dr. Kuiperstraat 6  
2514 BB 's-Gravenhage  
Nederland.
- 08 *Afbeelding van de tekening of het model*  
ZIE AFBEELDING(EN)
- 11 *Vermelding van het voortbrengsel gevolgd door de aanduiding van de klasse(n) en onderklasse(n)*  
Icoon (kl 14-04).

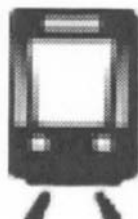

- 01 *Inschrijvingsnummer*  
**38917-24**  
*Nummer en dagtekening (dag en uur) van het depot*  
84260-24 09.01.2012 , 08.00  
*Datum inschrijving*  
06.03.2012 ,
- 02 *Vervaldatum*  
09.01.2017

- 03 *Naam van de deposant*  
Reisinformatiegroep B.V.
- 04 *Adres (straat en nummer) van de deposant*  
Godebaldkwartier 435
- 05 *Postcode, plaats en land van de deposant*  
3511 DT Utrecht,  
Nederland
- 06 *Naam en adres van de gemachtigde of vermelding van het correspondentie-adres van de deposant*  
Octrooibureau Vriesendorp & Gaade B.V.  
Dr. Kuiperstraat 6  
2514 BB 's-Gravenhage  
Nederland.
- 08 *Afbeelding van de tekening of het model*  
ZIE AFBEELDING(EN)
- 11 *Vermelding van het voortbrengsel gevolgd door de aanduiding van de klasse(n) en onderklasse(n)*  
Icoon (kl 14-04).



- 01 *Inschrijvingsnummer*  
**38917-25**  
*Nummer en dagtekening (dag en uur) van het depot*  
84260-25 09.01.2012 , 08.00  
*Datum inschrijving*  
06.03.2012 ,
- 02 *Vervaldatum*  
09.01.2017
- 03 *Naam van de deposant*  
Reisinformatiegroep B.V.
- 04 *Adres (straat en nummer) van de deposant*  
Godebaldkwartier 435
- 05 *Postcode, plaats en land van de deposant*  
3511 DT Utrecht,  
Nederland
- 06 *Naam en adres van de gemachtigde of vermelding van het correspondentie-adres van de deposant*  
Octrooibureau Vriesendorp & Gaade B.V.  
Dr. Kuiperstraat 6  
2514 BB 's-Gravenhage  
Nederland.
- 08 *Afbeelding van de tekening of het model*  
ZIE AFBEELDING(EN)
- 11 *Vermelding van het voortbrengsel gevolgd door de aanduiding van de klasse(n) en onderklasse(n)*  
Icoon (kl 14-04).



- 01 *Inschrijvingsnummer*  
**38917-26**

*Nummer en dagtekening (dag en uur) van het depot*

84260-26 09.01.2012 , 08.00

*Datum inschrijving*

06.03.2012 ,

- 02 *Vervaldatum*  
09.01.2017

- 03 *Naam van de deposant*  
Reisinformatiegroep B.V.

- 04 *Adres (straat en nummer) van de deposant*  
Godebaldkwartier 435

- 05 *Postcode, plaats en land van de deposant*  
3511 DT Utrecht,  
Nederland

- 06 *Naam en adres van de gemachtigde of vermelding van het correspondentie-adres van de deposant*

Octrooibureau Vriesendorp & Gaade  
B.V.  
Dr. Kuiperstraat 6  
2514 BB 's-Gravenhage  
Nederland.

- 08 *Afbeelding van de tekening of het model*  
ZIE AFBEELDING(EN)

- 11 *Vermelding van het voortbrengsel gevolgd door de aanduiding van de klasse(n) en onderklasse(n)*  
Icoon (kl 14-04).



- 01 *Inschrijvingsnummer*  
**38917-27**

*Nummer en dagtekening (dag en uur) van het depot*

84260-27 09.01.2012 , 08.00

*Datum inschrijving*

06.03.2012 ,

- 02 *Vervaldatum*  
09.01.2017

- 03 *Naam van de deposant*  
Reisinformatiegroep B.V.

- 04 *Adres (straat en nummer) van de deposant*  
Godebaldkwartier 435

- 05 *Postcode, plaats en land van de deposant*  
3511 DT Utrecht,  
Nederland

- 06 *Naam en adres van de gemachtigde of vermelding van het correspondentie-adres van de deposant*

Octrooibureau Vriesendorp & Gaade  
B.V.  
Dr. Kuiperstraat 6  
2514 BB 's-Gravenhage  
Nederland.

- 08 *Afbeelding van de tekening of het model*  
ZIE AFBEELDING(EN)

- 11 *Vermelding van het voortbrengsel gevolgd door de aanduiding van de klasse(n) en onderklasse(n)*

Icoon (kl 14-04).



- 01 *Inschrijvingsnummer*  
**38918-01**

*Nummer en dagtekening (dag en uur) van het depot*

84271-01 13.01.2012 , 08.00

*Datum inschrijving*

27.02.2012 ,

- 02 *Vervaldatum*  
13.01.2017

- 03 *Naam van de deposant*  
Maarten de Witt

- 04 *Adres (straat en nummer) van de deposant*  
Irisveld 13

- 05 *Postcode, plaats en land van de deposant*  
2914 CB Nieuwerkerk a/d IJssel,  
Nederland

- 08 *Afbeelding van de tekening of het model*  
ZIE AFBEELDING(EN)

- 09 *Vermelding van de kleur(en)*  
wit, zwart, rood, geel, diverse tinten  
groen, paars, oranje, diverse tinten  
blauw, rose

- 11 *Vermelding van het voortbrengsel gevolgd door de aanduiding van de klasse(n) en onderklasse(n)*  
Drukwerk (kl 19-08).

- 14 *Vermelding van de naam van de werkelijke ontwerper van de tekening*  
DE WITT Maarten



- 01 *Inschrijvingsnummer*  
**38918-02**

*Nummer en dagtekening (dag en uur) van het depot*

84271-02 13.01.2012 , 08.00

*Datum inschrijving*

27.02.2012 ,

- 02 *Vervaldatum*  
13.01.2017

- 03 *Naam van de deposant*  
Maarten de Witt

- 04 *Adres (straat en nummer) van de deposant*  
Irisveld 13

- 05 *Postcode, plaats en land van de deposant*  
2914 CB Nieuwerkerk a/d IJssel,  
Nederland

- 08 *Afbeelding van de tekening of het model*  
ZIE AFBEELDING(EN)

- 09 *Vermelding van de kleur(en)*  
paars, licht/donkergrijs, rood, groen,  
blauw, turkoois, geel, oranje, zwart,  
lichtroze/roze, wit-/zwart, donker/  
lichtbruin, lichtgroen

- 11 *Vermelding van het voortbrengsel gevolgd door de aanduiding van de klasse(n) en onderklasse(n)*  
Drukwerk (kl 19-08).

- 14 *Vermelding van de naam van de werkelijke ontwerper van de tekening*  
DE WITT Maarten



- 01 *Inschrijvingsnummer*  
**38919-00**

*Nummer en dagtekening (dag en uur) van het depot*

84278-00 20.01.2012 , 08.00

- 02 *Vervaldatum*  
20.01.2017

- 03 *Naam van de deposant*  
Abena bv

- 04 *Adres (straat en nummer) van de deposant*  
Akkerdistel 2A

- 05 *Postcode, plaats en land van de deposant*  
5831 PJ Boxmeer,  
Nederland
- 08 *Afbeelding van de tekening of het model*  
ZIE AFBEELDING(EN)
- 09 *Vermelding van de kleur(en)*  
wit, lichtblauw; RGB: 108/201/243
- 11 *Vermelding van het voortbrengsel gevolgd door de aanduiding van de klasse(n) en onderklasse(n)*  
Grafisch symbool (kl 32-00).
- 12 *Beschrijving van de kenmerkende eigenschappen van het nieuwe uiterlijk van het voortbrengsel; in voorkomend geval, vermelding van de onderdelen van de tekening of het model waarop de kleuren betrekking hebben*  
Cirkel met daarin een gezicht en daarnaast een %-teken.



- 01 *Inschrijvingsnummer*  
**38920-01**  
*Nummer en dagtekening (dag en uur) van het depot*  
84286-01 27.01.2012 , 08.00  
*Datum inschrijving*  
06.03.2012 ,
- 02 *Vervaldatum*  
27.01.2017
- 03 *Naam van de deposant*  
Staal & Stoer v.o.f.
- 04 *Adres (straat en nummer) van de deposant*  
Hoekeinde 5
- 05 *Postcode, plaats en land van de deposant*  
4254 LM Sleeuwijk,  
Nederland
- 08 *Afbeelding van de tekening of het model*  
ZIE AFBEELDING(EN)
- 11 *Vermelding van het voortbrengsel gevolgd door de aanduiding van de klasse(n) en onderklasse(n)*  
Bank (kl 6-01; 25-03).

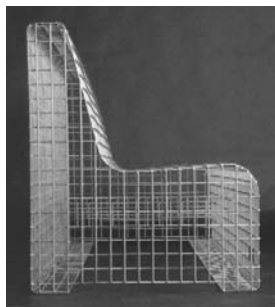
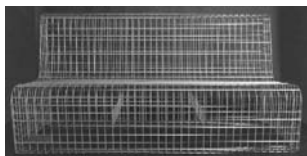

- 01 *Inschrijvingsnummer*  
**38920-02**  
*Nummer en dagtekening (dag en uur) van het depot*  
84286-02 27.01.2012 , 08.00  
*Datum inschrijving*  
06.03.2012 ,
- 02 *Vervaldatum*  
27.01.2017
- 03 *Naam van de deposant*  
Staal & Stoer v.o.f.
- 04 *Adres (straat en nummer) van de deposant*  
Hoekeinde 5
- 05 *Postcode, plaats en land van de deposant*  
4254 LM Sleeuwijk,  
Nederland
- 08 *Afbeelding van de tekening of het model*  
ZIE AFBEELDING(EN)
- 11 *Vermelding van het voortbrengsel gevolgd door de aanduiding van de klasse(n) en onderklasse(n)*  
Bank (kl 6-01; 25-03).

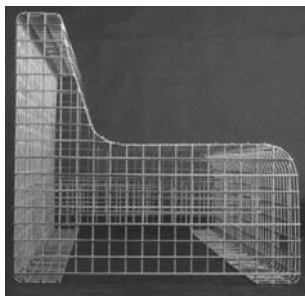
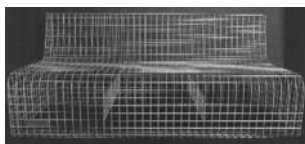

- 01 *Inschrijvingsnummer*  
**38920-03**  
*Nummer en dagtekening (dag en uur) van het depot*  
84286-03 27.01.2012 , 08.00  
*Datum inschrijving*  
06.03.2012 ,
- 02 *Vervaldatum*  
27.01.2017
- 03 *Naam van de deposant*  
Staal & Stoer v.o.f.

- 04 *Adres (straat en nummer) van de deposant*  
Hoekeinde 5
- 05 *Postcode, plaats en land van de deposant*  
4254 LM Sleeuwijk,  
Nederland
- 08 *Afbeelding van de tekening of het model*  
ZIE AFBEELDING(EN)
- 11 *Vermelding van het voortbrengsel gevolgd door de aanduiding van de klasse(n) en onderklasse(n)*  
Stoel (kl 6-01; 25-03).

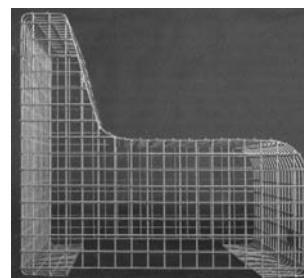
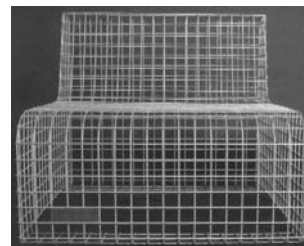

#@mmp 2378







## Rubriek II

### Rubrique II

*Beneluxdepots ingeschreven overeenkomstig artikel 3.11 van het Benelux-verdrag inzake de intellectuele eigendom waarvan door de deposant opschorting van de publicatie van de inschrijving is gevraagd (artikel 3.12 van het Benelux-verdrag inzake de intellectuele eigendom).*

- 01 Volgnummer van de inschrijving;
- 15 Vermelding van de termijn waarvoor opschorting van de publicatie werd gevraagd.

*Dépôts Benelux enregistrés conformément aux dispositions de l'article 3.11 de la Convention Benelux en matière de propriété intellectuelle pour lesquels le déposant a demandé l'ajournement de la publication de l'enregistrement (article 3.12 de la Convention Benelux en matière de propriété intellectuelle).*

- 01 Numéro d'ordre de l'enregistrement;
- 15 Indication de la période d'ajournement de la publication.



01 *Inschrijvingsnummer*  
**38921-00**

15 *Vermelding van de uiterlijke opschortingsdatum van de publicatie*  
10.09.2012

---

01 *Inschrijvingsnummer*  
**38922-01**

15 *Vermelding van de uiterlijke opschortingsdatum van de publicatie*  
01.10.2012

---

01 *Inschrijvingsnummer*  
**38922-02**

15 *Vermelding van de uiterlijke opschortingsdatum van de publicatie*  
01.10.2012

---

01 *Inschrijvingsnummer*  
**38922-03**

15 *Vermelding van de uiterlijke opschortingsdatum van de publicatie*  
01.10.2012

---

01 *Inschrijvingsnummer*  
**38923-00**

15 *Vermelding van de uiterlijke opschortingsdatum van de publicatie*  
09.12.2012

---

01 *Inschrijvingsnummer*  
**38924-00**

15 *Vermelding van de uiterlijke opschortingsdatum van de publicatie*  
09.12.2012

---

#@mmpp 32



## Rubriek III Rubrique III

*Beneluxdepots ingeschreven overeenkomstig artikel 3.11 van het Benelux-verdrag inzake de intellectuele eigendom waarvan door de deposant opschorting van de publicatie van de inschrijving werd gevraagd.*

- 01 Volgnummer van de inschrijving alsmede nummer en dagtekening (dag, uur en minuut) van het depot, datum van inschrijving;
- 02 Datum waarop de geldigheidsduur van de inschrijving verstrijkt;
- 03 Naam van de deposant;
- 04 Adres (straat);
- 05 Plaats en land;
- 06 In voorkomend geval, naam en adres van de gemachtigde of, in voorkomend geval, vermelding van het correspondentie-adres van de deposant;
- 08 Afbeelding(en) van de tekening of het model;
- 09 In voorkomend geval, vermelding van de kleur(en);
- 10 in voorkomend geval, nadere omschrijving van de onder code 09 genoemde kleur(en);
- 11 Vermelding van het voortbrengsel alsmede klasse(n) en onderklasse(n) aanduiding;
- 12 In voorkomend geval, vermelding van de kenmerkende eigenschappen van de tekening of het model;
- 13 In voorkomend geval, vermelding van het recht van voorrang als bedoeld in artikel 4 van het Verdrag van Parijs tot bescherming van de Industriële Eigendom;
- 14 In voorkomend geval, vermelding van de naam van de werkelijke ontwerper van de tekening of het model;
- 15 Vermelding van de termijn waarvoor opschorting van de publicatie werd gevraagd.

*Dépôts Benelux enregistrés conformément aux dispositions de l'article 3.11 de la Convention Benelux en matière de propriété intellectuelle pour lesquels le déposant avait demandé l'ajournement de la publication.*

- 01 Numéro d'ordre de l'enregistrement ainsi que le numéro et la date (jour, heure et minute) du dépôt, la date d'enregistrement;
- 02 Date d'échéance de la durée de protection de l'enregistrement;
- 03 Nom du déposant;
- 04 Adresse (rue);
- 05 Localité et pays;
- 06 Le cas échéant, le nom et l'adresse du mandataire ou, le cas échéant, l'indication de l'adresse postale du déposant;
- 08 Reproduction(s) du dessin ou du modèle;
- 09 Le cas échéant, l'indication de la (des) couleur(s);
- 10 Le cas échéant, la description de la (des) couleur(s) mentionnée(s) au code 09;
- 11 Indication du produit ainsi que l'indication de la (des) classe(s) et de la (des) sous-classe(s);
- 12 Le cas échéant, l'indication des éléments caractéristiques du dessin ou du modèle;
- 13 Le cas échéant, l'indication du droit de priorité tel que visé à l'article 4 de la Convention de Paris pour la protection de la Propriété Industrielle;
- 14 Le cas échéant, l'indication du nom du véritable créateur du dessin ou du modèle;
- 15 Indication de la période d'ajournement de la publication.



01 *Inschrijvingsnummer***37949-00***Nummer en dagtekening (dag en uur) van het depot*

82990-00 30.06.2009 , 08.00

*Datum inschrijving*

30.07.2009 ,

02 *Vervaldatum*

30.06.2014

03 *Naam van de deposant*

Karel Jan Schoenmaker

04 *Adres (straat en nummer) van de deposant*

Dreeslaan 90

05 *Postcode, plaats en land van de deposant*2672 DN Naaldwijk,  
Nederland08 *Afbeelding van de tekening of het model*

ZIE AFBEELDING(EN)

11 *Vermelding van het voortbrengsel gevolgd door de aanduiding van de klasse(n) en onderklasse(n)*

Plantenhaak (kl 8-08).

12 *Beschrijving van de kenmerkende eigenschappen van het nieuwe uiterlijk van het voortbrengsel; in voorkomend geval, vermelding van de onderdelen van de tekening of het model waarop de kleuren betrekking hebben*

De plantenhaak heeft twee ophangoeken. De haak is van draadstaal.

14 *Vermelding van de naam van de werkelijke ontwerper van de tekening*

SCHOENMAKER Karel Jan

15 *Vermelding van de uiterlijke opschortingsdatum van de publicatie*

13.01.2010

01 *Inschrijvingsnummer***38838-00***Nummer en dagtekening (dag en uur) van het depot*

83916-00 01.04.2011 , 08.00

*Datum inschrijving*

29.11.2011 ,

02 *Vervaldatum*

01.04.2016

03 *Naam van de deposant*

Cindy Ebben

04 *Adres (straat en nummer) van de deposant*

Woelse Donk 55

05 *Postcode, plaats en land van de deposant*4207 XC Gorichem,  
Nederland08 *Afbeelding van de tekening of het model*

ZIE AFBEELDING(EN)

09 *Vermelding van de kleur(en)*

geel, zwart, wit, rood

11 *Vermelding van het voortbrengsel gevolgd door de aanduiding van de klasse(n) en onderklasse(n)*

Grafisch symbool (kl 32-00).

14 *Vermelding van de naam van de werkelijke ontwerper van de tekening*

EBBEN Cindy

15 *Vermelding van de uiterlijke opschortingsdatum van de publicatie*

31.03.2012



#@mmp 60



## Rubriek VII Rubrique VII

*Vernieuwingen van de overeenkomstig artikel 3.11 van het Benelux-verdrag inzake de intellectuele eigendom ingeschreven Beneluxdepots (artikel 3.14 van het Benelux-verdrag inzake de intellectuele eigendom).*

- 01 Volgnummer van de inschrijving alsmede nummer en dagtekening (dag, uur en minuut) van het depot, datum van inschrijving;
- 02 Datum waarop de geldigheidsduur van de inschrijving verstrijkt;
- 03 Naam van de deposant;
- 04 Adres (straat);
- 05 Plaats en land;
- 06 In voorkomend geval, naam en adres van de gemachtigde of, in voorkomend geval, vermelding van het correspondentie-adres van de deposant;
- 08 Afbeelding(en) van de tekening of het model;
- 09 In voorkomend geval, vermelding van de kleur(en);
- 10 in voorkomend geval, nadere omschrijving van de onder code 09 genoemde kleur(en);
- 11 Vermelding van het voortbrengsel alsmede klasse(n) en onderklassen) aanduiding;
- 12 In voorkomend geval, vermelding van de kenmerkende eigenschappen van de tekening of het model;
- 13 In voorkomend geval, vermelding van het recht van voorrang als bedoeld in artikel 4 van het Verdrag van Parijs tot bescherming van de Industriële Eigendom;
- 14 In voorkomend geval, vermelding van de naam van de werkelijke ontwerper van de tekening of het model;
- 18 Datum van verzoek tot vernieuwing.

*Renouvellements de dépôts Benelux enregistrés conformément à l'article 3.11 de la Convention Benelux en matière de propriété intellectuelle (article 3.14 de la Convention Benelux en matière de propriété intellectuelle).*

- 01 Numéro d'ordre de l'enregistrement ainsi que le numéro et la date (jour, heure et minute) du dépôt, la date d'enregistrement;
- 02 Date d'échéance de la durée de protection de l'enregistrement;
- 03 Nom du déposant;
- 04 Adresse (rue);
- 05 Localité et pays;
- 06 Le cas échéant, le nom et l'adresse du mandataire ou, le cas échéant, l'indication de l'adresse postale du déposant;
- 08 Reproduction(s) du dessin ou du modèle;
- 09 Le cas échéant, l'indication de la (des) couleur(s);
- 10 Le cas échéant, la description de la (des) couleur(s) mentionnée(s) au code 09;
- 11 Indication du produit ainsi que l'indication de la (des) classe(s) et de la (des) sous-classe(s);
- 12 Le cas échéant, l'indication des éléments caractéristiques du dessin ou du modèle;
- 13 Le cas échéant, l'indication du droit de priorité tel que visé à l'article 4 de la Convention de Paris pour la protection de la Propriété Industrielle;
- 14 Le cas échéant, l'indication du nom du véritable créateur du dessin ou du modèle;
- 18 Date de la requête de renouvellement.



- 01 *Numéro d'enregistrement*  
**22362-00**  
*Numéro, date et heure du dépôt*  
67319-00 04.02.1992 , 15.50
- 02 *Date d'échéance*  
04.02.2017
- 03 *Nom du déposant*  
DONGHIA FURNITURE/TEXTILES LTD,  
New York corporation
- 04 *Adresse (rue et numéro) du déposant*  
485 Broadway
- 05 *Code postal, localité et pays du déposant*  
New York - New York 10013-2607,  
Etats-Unis d'Amérique
- 06 *Nom et adresse du mandataire ou indication de l'adresse postale du déposant*  
OFFICE PARETTE (FRED MAES)  
Avenue Gabrielle Petit 2  
B-7940 Brugelette  
Belgique.
- 08 *Reproduction du dessin ou modèle*  
VOIR REPRODUCTION(S)
- 11 *Indication du produit suivi de la (des) classe(s) et de la (des) sous-classe(s)*  
Chaise (cl 6-01).
- 14 *Indication du nom du véritable créateur du dessin ou modèle*  
JOHN HUTTON
- 18 *Date de réception de la requête du renouvellement*  
01.02.2012

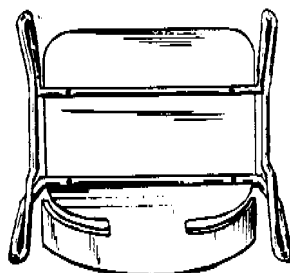
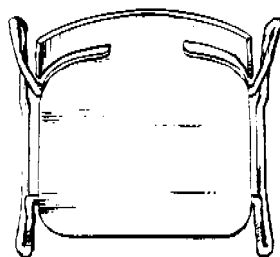
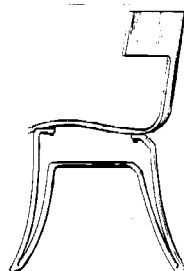
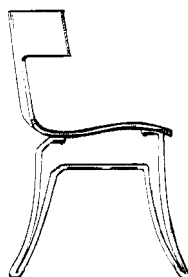
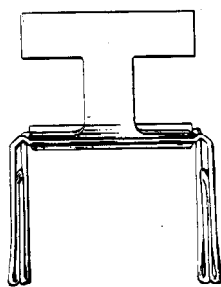
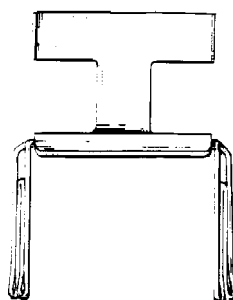
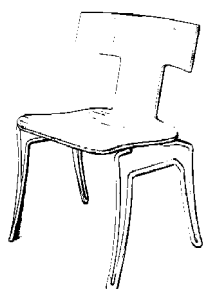

- 01 *Numéro d'enregistrement*  
**22435-01**  
*Numéro, date et heure du dépôt*  
05192-01 14.04.1992 , 15.15
- 02 *Date d'échéance*  
14.04.2017

- 03 *Nom du déposant*  
BAXI ROCA CALEFACCION, S.L.
- 04 *Adresse (rue et numéro) du déposant*  
C. Salvador Espriu, 9-11
- 05 *Code postal, localité et pays du déposant*  
08908 L'Hospitalet de Llobregat  
(Barcelona),  
Espagne
- 06 *Nom et adresse du mandataire ou indication de l'adresse postale du déposant*  
OFFICE PARETTE (FRED MAES)  
Avenue Gabrielle Petit 2  
B-7940 Brugelette  
Belgique.
- 08 *Reproduction du dessin ou modèle*  
VOIR REPRODUCTION(S)
- 11 *Indication du produit suivi de la (des) classe(s) et de la (des) sous-classe(s)*  
Radiateur de chauffage (cl 23-03).
- 13 *Droit de priorité visé à l'article 4 de la Convention de Paris pour la protection de la Propriété Industrielle*  
Espagne, le 14 10 1991, no. 126.114,  
COMPANIA ROCA RADIADORES  
S.A.
- 18 *Date de réception de la requête du renouvellement*  
01.02.2012

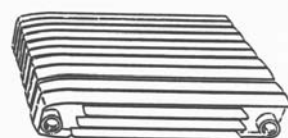

- 01 *Numéro d'enregistrement*  
**22435-02**  
*Numéro, date et heure du dépôt*  
05192-02 14.04.1992 , 15.15
- 02 *Date d'échéance*  
14.04.2017
- 03 *Nom du déposant*  
BAXI ROCA CALEFACCION, S.L.
- 04 *Adresse (rue et numéro) du déposant*  
C. Salvador Espriu, 9-11
- 05 *Code postal, localité et pays du déposant*  
08908 L'Hospitalet de Llobregat  
(Barcelona),  
Espagne
- 06 *Nom et adresse du mandataire ou indication de l'adresse postale du déposant*  
OFFICE PARETTE (FRED MAES)  
Avenue Gabrielle Petit 2  
B-7940 Brugelette  
Belgique.
- 08 *Reproduction du dessin ou modèle*  
VOIR REPRODUCTION(S)
- 11 *Indication du produit suivi de la (des) classe(s) et de la (des) sous-classe(s)*  
Radiateur de chauffage (cl 23-03).
- 13 *Droit de priorité visé à l'article 4 de la Convention de Paris pour la protection de la Propriété Industrielle*  
Espagne, le 14 10 1991, no. 126.114,  
COMPANIA ROCA RADIADORES  
S.A.

- 18 *Date de réception de la requête du renouvellement*  
01.02.2012



- 01 *Numéro d'enregistrement*  
**22435-03**

*Numéro, date et heure du dépôt*  
05192-03 14.04.1992, 15.15

- 02 *Date d'échéance*  
14.04.2017
- 03 *Nom du déposant*  
BAXI ROCA CALEFACCION, S.L.
- 04 *Adresse (rue et numéro) du déposant*  
C. Salvador Espriu, 9-11
- 05 *Code postal, localité et pays du déposant*  
08908 L'Hospitalet de Llobregat (Barcelona), Espagne
- 06 *Nom et adresse du mandataire ou indication de l'adresse postale du déposant*  
OFFICE PARETTE (FRED MAES)  
Avenue Gabrielle Petit 2  
B-7940 Brugelette  
Belgique.
- 08 *Reproduction du dessin ou modèle*  
VOIR REPRODUCTION(S)
- 11 *Indication du produit suivi de la (des) classe(s) et de la (des) sous-classe(s)*  
Radiateur de chauffage (cl 23-03).
- 13 *Droit de priorité visé à l'article 4 de la Convention de Paris pour la protection de la Propriété Industrielle*  
Espagne, le 14 10 1991, no. 126.114, COMPANIA ROCA RADIADORES S.A.
- 18 *Date de réception de la requête du renouvellement*  
01.02.2012

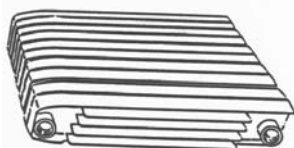

- 01 *Numéro d'enregistrement*  
**22435-04**

*Numéro, date et heure du dépôt*  
05192-04 14.04.1992, 15.15

- 02 *Date d'échéance*  
14.04.2017
- 03 *Nom du déposant*  
BAXI ROCA CALEFACCION, S.L.
- 04 *Adresse (rue et numéro) du déposant*  
C. Salvador Espriu, 9-11

- 05 *Code postal, localité et pays du déposant*  
08908 L'Hospitalet de Llobregat (Barcelona), Espagne

- 06 *Nom et adresse du mandataire ou indication de l'adresse postale du déposant*  
OFFICE PARETTE (FRED MAES)  
Avenue Gabrielle Petit 2  
B-7940 Brugelette  
Belgique.

- 08 *Reproduction du dessin ou modèle*  
VOIR REPRODUCTION(S)

- 11 *Indication du produit suivi de la (des) classe(s) et de la (des) sous-classe(s)*  
Radiateur de chauffage (cl 23-03).

- 13 *Droit de priorité visé à l'article 4 de la Convention de Paris pour la protection de la Propriété Industrielle*  
Espagne, le 14 10 1991, no. 126.114, COMPANIA ROCA RADIADORES S.A.

- 18 *Date de réception de la requête du renouvellement*  
01.02.2012

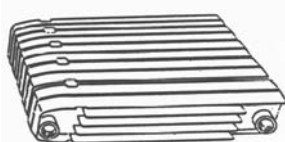

- 01 *Numéro d'enregistrement*  
**22435-05**

*Numéro, date et heure du dépôt*  
05192-05 14.04.1992, 15.15

- 02 *Date d'échéance*  
14.04.2017
- 03 *Nom du déposant*  
BAXI ROCA CALEFACCION, S.L.
- 04 *Adresse (rue et numéro) du déposant*  
C. Salvador Espriu, 9-11
- 05 *Code postal, localité et pays du déposant*  
08908 L'Hospitalet de Llobregat (Barcelona), Espagne
- 06 *Nom et adresse du mandataire ou indication de l'adresse postale du déposant*  
OFFICE PARETTE (FRED MAES)  
Avenue Gabrielle Petit 2  
B-7940 Brugelette  
Belgique.
- 08 *Reproduction du dessin ou modèle*  
VOIR REPRODUCTION(S)
- 11 *Indication du produit suivi de la (des) classe(s) et de la (des) sous-classe(s)*  
Radiateur de chauffage (cl 23-03).
- 13 *Droit de priorité visé à l'article 4 de la Convention de Paris pour la protection de la Propriété Industrielle*  
Espagne, le 14 10 1991, no. 126.114, COMPANIA ROCA RADIADORES S.A.
- 18 *Date de réception de la requête du renouvellement*  
01.02.2012

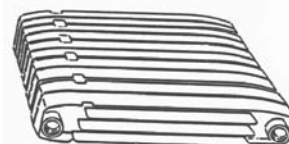

- 01 *Numéro d'enregistrement*  
**22435-06**

*Numéro, date et heure du dépôt*  
05192-06 14.04.1992, 15.15

- 02 *Date d'échéance*  
14.04.2017
- 03 *Nom du déposant*  
BAXI ROCA CALEFACCION, S.L.
- 04 *Adresse (rue et numéro) du déposant*  
C. Salvador Espriu, 9-11
- 05 *Code postal, localité et pays du déposant*  
08908 L'Hospitalet de Llobregat (Barcelona), Espagne
- 06 *Nom et adresse du mandataire ou indication de l'adresse postale du déposant*  
OFFICE PARETTE (FRED MAES)  
Avenue Gabrielle Petit 2  
B-7940 Brugelette  
Belgique.
- 08 *Reproduction du dessin ou modèle*  
VOIR REPRODUCTION(S)
- 11 *Indication du produit suivi de la (des) classe(s) et de la (des) sous-classe(s)*  
Radiateur de chauffage (cl 23-03).
- 13 *Droit de priorité visé à l'article 4 de la Convention de Paris pour la protection de la Propriété Industrielle*  
Espagne, le 14 10 1991, no. 126.114, COMPANIA ROCA RADIADORES S.A.
- 18 *Date de réception de la requête du renouvellement*  
01.02.2012



- 01 *Numéro d'enregistrement*  
**22435-07**

*Numéro, date et heure du dépôt*  
05192-07 14.04.1992, 15.15

- 02 *Date d'échéance*  
14.04.2017
- 03 *Nom du déposant*  
BAXI ROCA CALEFACCION, S.L.
- 04 *Adresse (rue et numéro) du déposant*  
C. Salvador Espriu, 9-11
- 05 *Code postal, localité et pays du déposant*  
08908 L'Hospitalet de Llobregat (Barcelona), Espagne



06 *Nom et adresse du mandataire ou indication de l'adresse postale du déposant*  
OFFICE PARETTE (FRED MAES)  
Avenue Gabrielle Petit 2  
B-7940 Brugelette  
Belgique.

08 *Reproduction du dessin ou modèle*  
VOIR REPRODUCTION(S)

11 *Indication du produit suivi de la (des) classe(s) et de la (des) sous-classe(s)*  
Radiateur de chauffage (cl 23-03).

13 *Droit de priorité visé à l'article 4 de la Convention de Paris pour la protection de la Propriété Industrielle*  
Espagne, le 14 10 1991, no. 126.114, COMPANIA ROCA RADIADORES S.A.

18 *Date de réception de la requête du renouvellement*  
01.02.2012

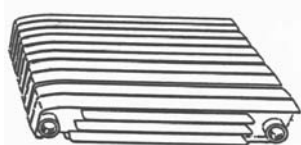

01 *Numéro d'enregistrement*  
**22435-08**

*Numéro, date et heure du dépôt*  
05192-08 14.04.1992, 15.15

02 *Date d'échéance*  
14.04.2017

03 *Nom du déposant*  
BAXI ROCA CALEFACCION, S.L.

04 *Adresse (rue et numéro) du déposant*  
C. Salvador Espriu, 9-11

05 *Code postal, localité et pays du déposant*  
08908 L'Hospitalet de Llobregat (Barcelona), Espagne

06 *Nom et adresse du mandataire ou indication de l'adresse postale du déposant*  
OFFICE PARETTE (FRED MAES)  
Avenue Gabrielle Petit 2  
B-7940 Brugelette  
Belgique.

08 *Reproduction du dessin ou modèle*  
VOIR REPRODUCTION(S)

11 *Indication du produit suivi de la (des) classe(s) et de la (des) sous-classe(s)*  
Radiateur de chauffage (cl 23-03).

13 *Droit de priorité visé à l'article 4 de la Convention de Paris pour la protection de la Propriété Industrielle*  
Espagne, le 14 10 1991, no. 126.114, COMPANIA ROCA RADIADORES S.A.

18 *Date de réception de la requête du renouvellement*  
01.02.2012

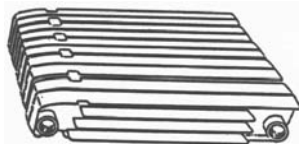

01 *Numéro d'enregistrement*  
**22435-09**

*Numéro, date et heure du dépôt*  
05192-09 14.04.1992, 15.15

02 *Date d'échéance*  
14.04.2017

03 *Nom du déposant*  
BAXI ROCA CALEFACCION, S.L.

04 *Adresse (rue et numéro) du déposant*  
C. Salvador Espriu, 9-11

05 *Code postal, localité et pays du déposant*  
08908 L'Hospitalet de Llobregat (Barcelona), Espagne

06 *Nom et adresse du mandataire ou indication de l'adresse postale du déposant*  
OFFICE PARETTE (FRED MAES)  
Avenue Gabrielle Petit 2  
B-7940 Brugelette  
Belgique.

08 *Reproduction du dessin ou modèle*  
VOIR REPRODUCTION(S)

11 *Indication du produit suivi de la (des) classe(s) et de la (des) sous-classe(s)*  
Radiateur de chauffage (cl 23-03).

13 *Droit de priorité visé à l'article 4 de la Convention de Paris pour la protection de la Propriété Industrielle*  
Espagne, le 14 10 1991, no. 126.114, COMPANIA ROCA RADIADORES S.A.

18 *Date de réception de la requête du renouvellement*  
01.02.2012

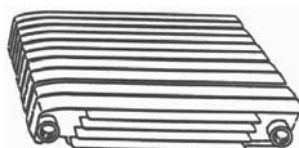

01 *Numéro d'enregistrement*  
**22435-10**

*Numéro, date et heure du dépôt*  
05192-10 14.04.1992, 15.15

02 *Date d'échéance*  
14.04.2017

03 *Nom du déposant*  
BAXI ROCA CALEFACCION, S.L.

04 *Adresse (rue et numéro) du déposant*  
C. Salvador Espriu, 9-11

05 *Code postal, localité et pays du déposant*  
08908 L'Hospitalet de Llobregat (Barcelona), Espagne

06 *Nom et adresse du mandataire ou indication de l'adresse postale du déposant*  
OFFICE PARETTE (FRED MAES)  
Avenue Gabrielle Petit 2  
B-7940 Brugelette  
Belgique.

08 *Reproduction du dessin ou modèle*  
VOIR REPRODUCTION(S)

11 *Indication du produit suivi de la (des) classe(s) et de la (des) sous-classe(s)*  
Radiateur de chauffage (cl 23-03).

13 *Droit de priorité visé à l'article 4 de la Convention de Paris pour la protection de la Propriété Industrielle*  
Espagne, le 14 10 1991, no. 126.114, COMPANIA ROCA RADIADORES S.A.

18 *Date de réception de la requête du renouvellement*  
01.02.2012

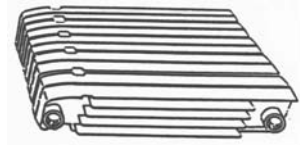

01 *Numéro d'enregistrement*  
**22435-11**

*Numéro, date et heure du dépôt*  
05192-11 14.04.1992, 15.15

02 *Date d'échéance*  
14.04.2017

03 *Nom du déposant*  
BAXI ROCA CALEFACCION, S.L.

04 *Adresse (rue et numéro) du déposant*  
C. Salvador Espriu, 9-11

05 *Code postal, localité et pays du déposant*  
08908 L'Hospitalet de Llobregat (Barcelona), Espagne

06 *Nom et adresse du mandataire ou indication de l'adresse postale du déposant*  
OFFICE PARETTE (FRED MAES)  
Avenue Gabrielle Petit 2  
B-7940 Brugelette  
Belgique.

08 *Reproduction du dessin ou modèle*  
VOIR REPRODUCTION(S)

11 *Indication du produit suivi de la (des) classe(s) et de la (des) sous-classe(s)*  
Radiateur de chauffage (cl 23-03).

13 *Droit de priorité visé à l'article 4 de la Convention de Paris pour la protection de la Propriété Industrielle*  
Espagne, le 14 10 1991, no. 126.115, COMPANIA ROCA RADIADORES S.A.

18 *Date de réception de la requête du renouvellement*  
01.02.2012



- 01 Numéro d'enregistrement  
**22435-12**  
Numéro, date et heure du dépôt  
05192-12 14.04.1992 , 15.15
- 02 Date d'échéance  
14.04.2017
- 03 Nom du déposant  
BAXI ROCA CALEFACCION, S.L.
- 04 Adresse (rue et numéro) du déposant  
C. Salvador Espriu, 9-11
- 05 Code postal, localité et pays du déposant  
08908 L'Hospitalet de Llobregat  
(Barcelona),  
Espagne
- 06 Nom et adresse du mandataire ou indication  
de l'adresse postale du déposant  
OFFICE PARETTE (FRED MAES)  
Avenue Gabrielle Petit 2  
B-7940 Brugelette  
Belgique.
- 08 Reproduction du dessin ou modèle  
VOIR REPRODUCTION(S)
- 11 Indication du produit suivi de la (des)  
classe(s) et de la (des) sous-classe(s)  
Radiateur de chauffage (cl 23-03).
- 13 Droit de priorité visé à l'article 4 de la Con-  
vention de Paris pour la protection de la Pro-  
priété Industrielle  
Espagne, le 14 10 1991, no. 126.115,  
COMPANIA ROCA RADIADORES  
S.A.
- 18 Date de réception de la requête du renouvel-  
lement  
01.02.2012

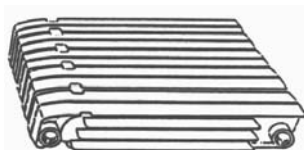

- 01 Numéro d'enregistrement  
**22435-13**  
Numéro, date et heure du dépôt  
05192-13 14.04.1992 , 15.15
- 02 Date d'échéance  
14.04.2017
- 03 Nom du déposant  
BAXI ROCA CALEFACCION, S.L.
- 04 Adresse (rue et numéro) du déposant  
C. Salvador Espriu, 9-11
- 05 Code postal, localité et pays du déposant  
08908 L'Hospitalet de Llobregat  
(Barcelona),  
Espagne

- 06 Nom et adresse du mandataire ou indication  
de l'adresse postale du déposant  
OFFICE PARETTE (FRED MAES)  
Avenue Gabrielle Petit 2  
B-7940 Brugelette  
Belgique.
- 08 Reproduction du dessin ou modèle  
VOIR REPRODUCTION(S)
- 11 Indication du produit suivi de la (des)  
classe(s) et de la (des) sous-classe(s)  
Radiateur de chauffage (cl 23-03).
- 13 Droit de priorité visé à l'article 4 de la Con-  
vention de Paris pour la protection de la Pro-  
priété Industrielle  
Espagne, le 14 10 1991, no. 126.115,  
COMPANIA ROCA RADIADORES  
S.A.
- 18 Date de réception de la requête du renouvel-  
lement  
01.02.2012

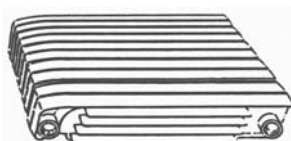

- 01 Numéro d'enregistrement  
**22435-14**  
Numéro, date et heure du dépôt  
05192-14 14.04.1992 , 15.15
- 02 Date d'échéance  
14.04.2017
- 03 Nom du déposant  
BAXI ROCA CALEFACCION, S.L.
- 04 Adresse (rue et numéro) du déposant  
C. Salvador Espriu, 9-11
- 05 Code postal, localité et pays du déposant  
08908 L'Hospitalet de Llobregat  
(Barcelona),  
Espagne
- 06 Nom et adresse du mandataire ou indication  
de l'adresse postale du déposant  
OFFICE PARETTE (FRED MAES)  
Avenue Gabrielle Petit 2  
B-7940 Brugelette  
Belgique.
- 08 Reproduction du dessin ou modèle  
VOIR REPRODUCTION(S)
- 11 Indication du produit suivi de la (des)  
classe(s) et de la (des) sous-classe(s)  
Radiateur de chauffage (cl 23-03).
- 13 Droit de priorité visé à l'article 4 de la Con-  
vention de Paris pour la protection de la Pro-  
priété Industrielle  
Espagne, le 14 10 1991, no. 126.115,  
COMPANIA ROCA RADIADORES  
S.A.
- 18 Date de réception de la requête du renouvel-  
lement  
01.02.2012

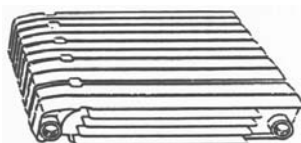

- 01 Numéro d'enregistrement  
**22435-15**  
Numéro, date et heure du dépôt  
05192-15 14.04.1992 , 15.15
- 02 Date d'échéance  
14.04.2017
- 03 Nom du déposant  
BAXI ROCA CALEFACCION, S.L.
- 04 Adresse (rue et numéro) du déposant  
C. Salvador Espriu, 9-11
- 05 Code postal, localité et pays du déposant  
08908 L'Hospitalet de Llobregat  
(Barcelona),  
Espagne
- 06 Nom et adresse du mandataire ou indication  
de l'adresse postale du déposant  
OFFICE PARETTE (FRED MAES)  
Avenue Gabrielle Petit 2  
B-7940 Brugelette  
Belgique.
- 08 Reproduction du dessin ou modèle  
VOIR REPRODUCTION(S)
- 11 Indication du produit suivi de la (des)  
classe(s) et de la (des) sous-classe(s)  
Radiateur de chauffage (cl 23-03).
- 13 Droit de priorité visé à l'article 4 de la Con-  
vention de Paris pour la protection de la Pro-  
priété Industrielle  
Espagne, le 02 03 1992, no. 127.045,  
COMPANIA ROCA RADIADORES  
S.A.
- 18 Date de réception de la requête du renouvel-  
lement  
01.02.2012

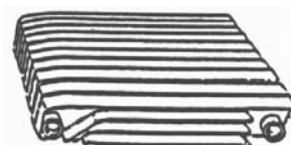

- 01 Numéro d'enregistrement  
**22435-16**  
Numéro, date et heure du dépôt  
05192-16 14.04.1992 , 15.15
- 02 Date d'échéance  
14.04.2017
- 03 Nom du déposant  
BAXI ROCA CALEFACCION, S.L.
- 04 Adresse (rue et numéro) du déposant  
C. Salvador Espriu, 9-11
- 05 Code postal, localité et pays du déposant  
08908 L'Hospitalet de Llobregat  
(Barcelona),  
Espagne
- 06 Nom et adresse du mandataire ou indication  
de l'adresse postale du déposant  
OFFICE PARETTE (FRED MAES)  
Avenue Gabrielle Petit 2  
B-7940 Brugelette  
Belgique.
- 08 Reproduction du dessin ou modèle  
VOIR REPRODUCTION(S)
- 11 Indication du produit suivi de la (des)  
classe(s) et de la (des) sous-classe(s)  
Radiateur de chauffage (cl 23-03).

- 13 *Droit de priorité visé à l'article 4 de la Convention de Paris pour la protection de la Propriété Industrielle*  
Espagne, le 02 03 1992, no. 127.045, COMPANIA ROCA RADIADORES S.A.

- 18 *Date de réception de la requête du renouvellement*  
01.02.2012

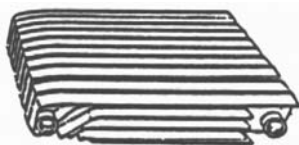

- 01 *Numéro d'enregistrement*  
**22435-17**

*Numéro, date et heure du dépôt*  
05192-17 14.04.1992 , 15.15

- 02 *Date d'échéance*  
14.04.2017

- 03 *Nom du déposant*  
BAXI ROCA CALEFACCION, S.L.

- 04 *Adresse (rue et numéro) du déposant*  
C. Salvador Espriu, 9-11

- 05 *Code postal, localité et pays du déposant*  
08908 L'Hospitalet de Llobregat (Barcelona), Espagne

- 06 *Nom et adresse du mandataire ou indication de l'adresse postale du déposant*  
OFFICE PARETTE (FRED MAES)  
Avenue Gabrielle Petit 2  
B-7940 Brugelette  
Belgique.

- 08 *Reproduction du dessin ou modèle*  
VOIR REPRODUCTION(S)

- 11 *Indication du produit suivi de la (des) classe(s) et de la (des) sous-classe(s)*  
Radiateur de chauffage (cl 23-03).

- 13 *Droit de priorité visé à l'article 4 de la Convention de Paris pour la protection de la Propriété Industrielle*  
Espagne, le 02 03 1992, no. 127.046, COMPANIA ROCA RADIADORES S.A.

- 18 *Date de réception de la requête du renouvellement*  
01.02.2012

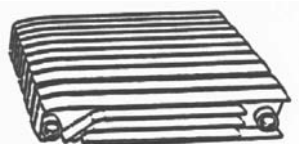

- 01 *Numéro d'enregistrement*  
**22435-18**

*Numéro, date et heure du dépôt*  
05192-18 14.04.1992 , 15.15

- 02 *Date d'échéance*  
14.04.2017

- 03 *Nom du déposant*  
BAXI ROCA CALEFACCION, S.L.

- 04 *Adresse (rue et numéro) du déposant*  
C. Salvador Espriu, 9-11

- 05 *Code postal, localité et pays du déposant*  
08908 L'Hospitalet de Llobregat (Barcelona), Espagne

- 06 *Nom et adresse du mandataire ou indication de l'adresse postale du déposant*  
OFFICE PARETTE (FRED MAES)  
Avenue Gabrielle Petit 2  
B-7940 Brugelette  
Belgique.

- 08 *Reproduction du dessin ou modèle*  
VOIR REPRODUCTION(S)

- 11 *Indication du produit suivi de la (des) classe(s) et de la (des) sous-classe(s)*  
Radiateur de chauffage (cl 23-03).

- 13 *Droit de priorité visé à l'article 4 de la Convention de Paris pour la protection de la Propriété Industrielle*  
Espagne, le 02 03 1992, no. 127.046, COMPANIA ROCA RADIADORES S.A.

- 18 *Date de réception de la requête du renouvellement*  
01.02.2012



- 01 *Numéro d'enregistrement*  
**22435-19**

*Numéro, date et heure du dépôt*  
05192-19 14.04.1992 , 15.15

- 02 *Date d'échéance*  
14.04.2017

- 03 *Nom du déposant*  
BAXI ROCA CALEFACCION, S.L.

- 04 *Adresse (rue et numéro) du déposant*  
C. Salvador Espriu, 9-11

- 05 *Code postal, localité et pays du déposant*  
08908 L'Hospitalet de Llobregat (Barcelona), Espagne

- 06 *Nom et adresse du mandataire ou indication de l'adresse postale du déposant*  
OFFICE PARETTE (FRED MAES)  
Avenue Gabrielle Petit 2  
B-7940 Brugelette  
Belgique.

- 08 *Reproduction du dessin ou modèle*  
VOIR REPRODUCTION(S)

- 11 *Indication du produit suivi de la (des) classe(s) et de la (des) sous-classe(s)*  
Radiateur de chauffage (cl 23-03).

- 13 *Droit de priorité visé à l'article 4 de la Convention de Paris pour la protection de la Propriété Industrielle*  
Espagne, le 02 03 1992, no. 127.046, COMPANIA ROCA RADIADORES S.A.

- 18 *Date de réception de la requête du renouvellement*  
01.02.2012

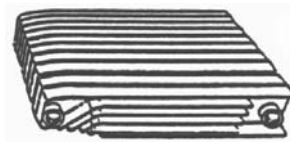

- 01 *Numéro d'enregistrement*  
**22435-20**

*Numéro, date et heure du dépôt*  
05192-20 14.04.1992 , 15.15

- 02 *Date d'échéance*  
14.04.2017

- 03 *Nom du déposant*  
BAXI ROCA CALEFACCION, S.L.

- 04 *Adresse (rue et numéro) du déposant*  
C. Salvador Espriu, 9-11

- 05 *Code postal, localité et pays du déposant*  
08908 L'Hospitalet de Llobregat (Barcelona), Espagne

- 06 *Nom et adresse du mandataire ou indication de l'adresse postale du déposant*  
OFFICE PARETTE (FRED MAES)  
Avenue Gabrielle Petit 2  
B-7940 Brugelette  
Belgique.

- 08 *Reproduction du dessin ou modèle*  
VOIR REPRODUCTION(S)

- 11 *Indication du produit suivi de la (des) classe(s) et de la (des) sous-classe(s)*  
Radiateur de chauffage (cl 23-03).

- 13 *Droit de priorité visé à l'article 4 de la Convention de Paris pour la protection de la Propriété Industrielle*  
Espagne, le 03 03 1992, no. 127.046, COMPANIA ROCA RADIADORES S.A.

- 18 *Date de réception de la requête du renouvellement*  
01.02.2012

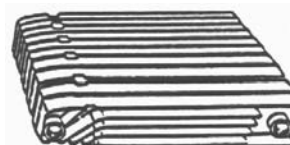

- 01 *Numéro d'enregistrement*  
**22435-21**

*Numéro, date et heure du dépôt*  
05192-21 14.04.1992 , 15.15

- 02 *Date d'échéance*  
14.04.2017

- 03 *Nom du déposant*  
BAXI ROCA CALEFACCION, S.L.

- 04 *Adresse (rue et numéro) du déposant*  
C. Salvador Espriu, 9-11

- 05 *Code postal, localit  et pays du d posant*  
08908 L'Hospitalet de Llobregat  
(Barcelona),  
Espagne
- 06 *Nom et adresse du mandataire ou indication  
de l'adresse postale du d posant*  
OFFICE PARETTE (FRED MAES)  
Avenue Gabrielle Petit 2  
B-7940 Brugelette  
Belgique.
- 08 *Reproduction du dessin ou mod le*  
VOIR REPRODUCTION(S)
- 11 *Indication du produit suivi de la (des)  
classe(s) et de la (des) sous-classe(s)*  
Radiateur de chauffage (cl 23-03).
- 13 *Droit de priorit  vis    l'article 4 de la  
Convention de Paris pour la protection de la  
Propri t  Industrielle*  
Espagne, le 02 03 1992, no. 127.046,  
COMPANIA ROCA RADIADORES  
S.A.
- 18 *Date de r ception de la requ te du renouvel-  
lement*  
01.02.2012

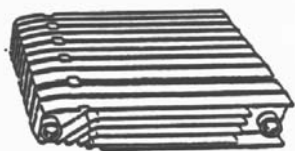

- 01 *Num ro d'enregistrement*  
**22435-22**  
*Num ro, date et heure du d p t*  
05192-22 14.04.1992 , 15.15
- 02 *Date d' ch ance*  
14.04.2017
- 03 *Nom du d posant*  
BAXI ROCA CALEFACCION, S.L.
- 04 *Adresse (rue et num ro) du d posant*  
C. Salvador Espriu, 9-11
- 05 *Code postal, localit  et pays du d posant*  
08908 L'Hospitalet de Llobregat  
(Barcelona),  
Espagne
- 06 *Nom et adresse du mandataire ou indication  
de l'adresse postale du d posant*  
OFFICE PARETTE (FRED MAES)  
Avenue Gabrielle Petit 2  
B-7940 Brugelette  
Belgique.
- 08 *Reproduction du dessin ou mod le*  
VOIR REPRODUCTION(S)
- 11 *Indication du produit suivi de la (des)  
classe(s) et de la (des) sous-classe(s)*  
Radiateur de chauffage (cl 23-03).
- 13 *Droit de priorit  vis    l'article 4 de la  
Convention de Paris pour la protection de la  
Propri t  Industrielle*  
Espagne, le 02 03 1992, no. 127.046,  
COMPANIA ROCA RADIADORES  
S.A.
- 18 *Date de r ception de la requ te du renouvel-  
lement*  
01.02.2012

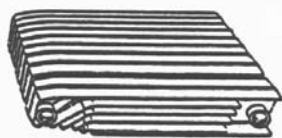

- 01 *Num ro d'enregistrement*  
**22435-23**  
*Num ro, date et heure du d p t*  
05192-23 14.04.1992 , 15.15
- 02 *Date d' ch ance*  
14.04.2017
- 03 *Nom du d posant*  
BAXI ROCA CALEFACCION, S.L.
- 04 *Adresse (rue et num ro) du d posant*  
C. Salvador Espriu, 9-11
- 05 *Code postal, localit  et pays du d posant*  
08908 L'Hospitalet de Llobregat  
(Barcelona),  
Espagne
- 06 *Nom et adresse du mandataire ou indication  
de l'adresse postale du d posant*  
OFFICE PARETTE (FRED MAES)  
Avenue Gabrielle Petit 2  
B-7940 Brugelette  
Belgique.
- 08 *Reproduction du dessin ou mod le*  
VOIR REPRODUCTION(S)
- 11 *Indication du produit suivi de la (des)  
classe(s) et de la (des) sous-classe(s)*  
Radiateur de chauffage (cl 23-03).
- 13 *Droit de priorit  vis    l'article 4 de la  
Convention de Paris pour la protection de la  
Propri t  Industrielle*  
Espagne, le 02 03 1992, no. 127.046,  
COMPANIA ROCA RADIADORES  
S.A.
- 18 *Date de r ception de la requ te du renouvel-  
lement*  
01.02.2012



- 01 *Num ro d'enregistrement*  
**22435-24**  
*Num ro, date et heure du d p t*  
05192-24 14.04.1992 , 15.15
- 02 *Date d' ch ance*  
14.04.2017
- 03 *Nom du d posant*  
BAXI ROCA CALEFACCION, S.L.
- 04 *Adresse (rue et num ro) du d posant*  
C. Salvador Espriu, 9-11
- 05 *Code postal, localit  et pays du d posant*  
08908 L'Hospitalet de Llobregat  
(Barcelona),  
Espagne

- 06 *Nom et adresse du mandataire ou indication  
de l'adresse postale du d posant*  
OFFICE PARETTE (FRED MAES)  
Avenue Gabrielle Petit 2  
B-7940 Brugelette  
Belgique.
- 08 *Reproduction du dessin ou mod le*  
VOIR REPRODUCTION(S)
- 11 *Indication du produit suivi de la (des)  
classe(s) et de la (des) sous-classe(s)*  
Radiateur de chauffage (cl 23-03).
- 13 *Droit de priorit  vis    l'article 4 de la  
Convention de Paris pour la protection de la  
Propri t  Industrielle*  
Espagne, le 02 03 1992, no. 127.046,  
COMPANIA ROCA RADIADORES  
S.A.
- 18 *Date de r ception de la requ te du renouvel-  
lement*  
01.02.2012

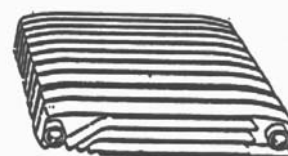

- 01 *Num ro d'enregistrement*  
**22435-25**  
*Num ro, date et heure du d p t*  
05192-25 14.04.1992 , 15.15
- 02 *Date d' ch ance*  
14.04.2017
- 03 *Nom du d posant*  
BAXI ROCA CALEFACCION, S.L.
- 04 *Adresse (rue et num ro) du d posant*  
C. Salvador Espriu, 9-11
- 05 *Code postal, localit  et pays du d posant*  
08908 L'Hospitalet de Llobregat  
(Barcelona),  
Espagne
- 06 *Nom et adresse du mandataire ou indication  
de l'adresse postale du d posant*  
OFFICE PARETTE (FRED MAES)  
Avenue Gabrielle Petit 2  
B-7940 Brugelette  
Belgique.
- 08 *Reproduction du dessin ou mod le*  
VOIR REPRODUCTION(S)
- 11 *Indication du produit suivi de la (des)  
classe(s) et de la (des) sous-classe(s)*  
Radiateur de chauffage (cl 23-03).
- 13 *Droit de priorit  vis    l'article 4 de la  
Convention de Paris pour la protection de la  
Propri t  Industrielle*  
Espagne, le 02 03 1992, no. 127.046,  
COMPANIA ROCA RADIADORES  
S.A.
- 18 *Date de r ception de la requ te du renouvel-  
lement*  
01.02.2012

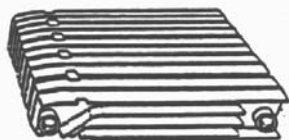

- 01 *Numéro d'enregistrement*  
**22435-26**  
*Numéro, date et heure du dépôt*  
05192-26 14.04.1992, 15.15
- 02 *Date d'échéance*  
14.04.2017
- 03 *Nom du déposant*  
BAXI ROCA CALEFACCION, S.L.
- 04 *Adresse (rue et numéro) du déposant*  
C. Salvador Espriu, 9-11
- 05 *Code postal, localité et pays du déposant*  
08908 L'Hospitalet de Llobregat (Barcelona), Espagne
- 06 *Nom et adresse du mandataire ou indication de l'adresse postale du déposant*  
OFFICE PARETTE (FRED MAES)  
Avenue Gabrielle Petit 2  
B-7940 Brugelette  
Belgique.
- 08 *Reproduction du dessin ou modèle*  
VOIR REPRODUCTION(S)
- 11 *Indication du produit suivi de la (des) classe(s) et de la (des) sous-classe(s)*  
Radiateur de chauffage (cl 23-03).
- 13 *Droit de priorité visé à l'article 4 de la Convention de Paris pour la protection de la Propriété Industrielle*  
Espagne, le 02 03 1992, no. 127.046, COMPANIA ROCA RADIADORES S.A.
- 18 *Date de réception de la requête du renouvellement*  
01.02.2012

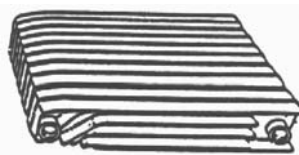

- 01 *Numéro d'enregistrement*  
**27642-00**  
*Numéro, date et heure du dépôt*  
72327-00 25.09.1996, 11.10
- 02 *Date d'échéance*  
25.09.2016
- 03 *Nom du déposant*  
ASTRA AKTIEBOLAG
- 04 *Adresse (rue et numéro) du déposant*
- 05 *Code postal, localité et pays du déposant*  
S-151 85 Södertälje, Suède

- 06 *Nom et adresse du mandataire ou indication de l'adresse postale du déposant*  
GEVERS  
Holidaystraat 5  
B-1831 Diegem  
Belgique.
- 08 *Reproduction du dessin ou modèle*  
VOIR REPRODUCTION(S)
- 11 *Indication du produit suivi de la (des) classe(s) et de la (des) sous-classe(s)*  
Poche pour infusion (cl 24-01, 02; 28-01).
- 13 *Droit de priorité visé à l'article 4 de la Convention de Paris pour la protection de la Propriété Industrielle*  
Suède, le 04 04 1996, no. 96-0786, ASTRA Aktiebolag.
- 18 *Date de réception de la requête du renouvellement*  
09.02.2012

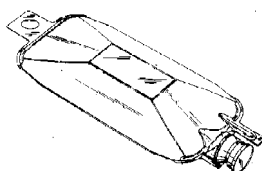
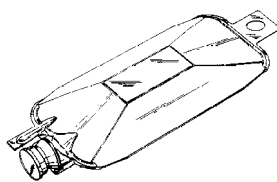

- 01 *Inschrijvingsnummer*  
**28035-01**  
*Nummer en dagtekening (dag en uur) van het depot*  
72786-01 07.02.1997, 24.00
- 02 *Vervaldatum*  
07.02.2017
- 03 *Naam van de deposant*  
Ingrid Bryssinck
- 04 *Adres (straat en nummer) van de deposant*  
Avenue du Château Jaco 7
- 05 *Postcode, plaats en land van de deposant*  
B-1410 Waterloo, Nederland
- 06 *Naam en adres van de gemachtigde of vermelding van het correspondentie-adres van de deposant*  
Antwerps Octrooi- en Merkenbureau  
M.F.J. Bockstael N.V.  
Arenbergstraat 13  
B-2000 Antwerpen  
België.
- 08 *Afbeelding van de tekening of het model*  
ZIE AFBEELDING(EN)
- 11 *Vermelding van het voortbrengsel gevolgd door de aanduiding van de klasse(n) en onderklasse(n)*  
Snoep (kl 1-01).
- 18 *Dagtekening van de aanvraag van de vernieuwing*  
06.02.2012

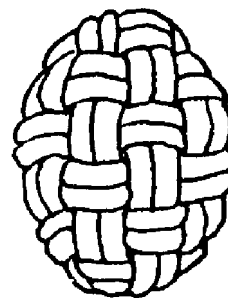

- 01 *Inschrijvingsnummer*  
**28035-02**  
*Nummer en dagtekening (dag en uur) van het depot*  
72786-02 07.02.1997, 24.00
- 02 *Vervaldatum*  
07.02.2017
- 03 *Naam van de deposant*  
Ingrid Bryssinck
- 04 *Adres (straat en nummer) van de deposant*  
Avenue du Château Jaco 7
- 05 *Postcode, plaats en land van de deposant*  
B-1410 Waterloo, Nederland
- 06 *Naam en adres van de gemachtigde of vermelding van het correspondentie-adres van de deposant*  
Antwerps Octrooi- en Merkenbureau  
M.F.J. Bockstael N.V.  
Arenbergstraat 13  
B-2000 Antwerpen  
België.
- 08 *Afbeelding van de tekening of het model*  
ZIE AFBEELDING(EN)
- 11 *Vermelding van het voortbrengsel gevolgd door de aanduiding van de klasse(n) en onderklasse(n)*  
Snoep (kl 1-01).
- 18 *Dagtekening van de aanvraag van de vernieuwing*  
06.02.2012

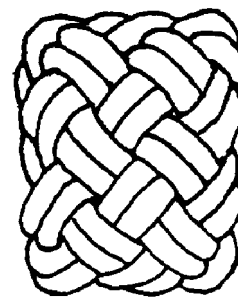

- 01 *Inschrijvingsnummer*  
**28035-03**  
*Nummer en dagtekening (dag en uur) van het depot*  
72786-03 07.02.1997, 24.00
- 02 *Vervaldatum*  
07.02.2017

- 03 *Naam van de deposant*  
Ingrid Bryssinck
- 04 *Adres (straat en nummer) van de deposant*  
Avenue du Château Jaco 7
- 05 *Postcode, plaats en land van de deposant*  
B-1410 Waterloo,  
Nederland
- 06 *Naam en adres van de gemachtigde of vermelding van het correspondentie-adres van de deposant*  
Antwerps Octrooi- en Merkenbureau  
M.F.J. Bockstael N.V.  
Arenbergstraat 13  
B-2000 Antwerpen  
België.
- 08 *Afbeelding van de tekening of het model*  
ZIE AFBEELDING(EN)
- 11 *Vermelding van het voortbrengsel gevolgd door de aanduiding van de klasse(n) en onderklasse(n)*  
Snoep (kl 1-01).
- 18 *Dagtekening van de aanvraag van de vernieuwing*  
06.02.2012

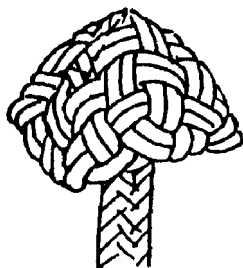

- 01 *Inschrijvingsnummer*  
**28035-04**  
*Nummer en dagtekening (dag en uur) van het depot*  
72786-04 07.02.1997 , 24.00
- 02 *Vervaldatum*  
07.02.2017
- 03 *Naam van de deposant*  
Ingrid Bryssinck
- 04 *Adres (straat en nummer) van de deposant*  
Avenue du Château Jaco 7
- 05 *Postcode, plaats en land van de deposant*  
B-1410 Waterloo,  
Nederland
- 06 *Naam en adres van de gemachtigde of vermelding van het correspondentie-adres van de deposant*  
Antwerps Octrooi- en Merkenbureau  
M.F.J. Bockstael N.V.  
Arenbergstraat 13  
B-2000 Antwerpen  
België.
- 08 *Afbeelding van de tekening of het model*  
ZIE AFBEELDING(EN)
- 11 *Vermelding van het voortbrengsel gevolgd door de aanduiding van de klasse(n) en onderklasse(n)*  
Snoep (kl 1-01).
- 18 *Dagtekening van de aanvraag van de vernieuwing*  
06.02.2012

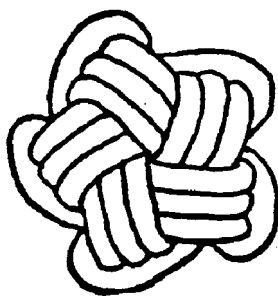

- 01 *Numéro d'enregistrement*  
**28131-00**  
*Numéro, date et heure du dépôt*  
72867-00 27.02.1997 , 24.00
- 02 *Date d'échéance*  
27.02.2017
- 03 *Nom du déposant*  
S.p.A. ALFONSO BIALETTI & C.
- 04 *Adresse (rue et numéro) du déposant*  
Via IV Novembre 106, Frazione  
Crusinallo
- 05 *Code postal, localité et pays du déposant*  
28023 Omegna (Novara),  
Italie
- 06 *Nom et adresse du mandataire ou indication de l'adresse postale du déposant*  
Office Kirkpatrick S.A.  
32, Avenue Wolfers  
B-1310 La Hulpe  
Belgique.
- 08 *Reproduction du dessin ou modèle*  
VOIR REPRODUCTION(S)
- 11 *Indication du produit suivi de la (des) classe(s) et de la (des) sous-classe(s)*  
Cafetière (cl 7-01, 02).
- 14 *Indication du nom du véritable créateur du dessin ou modèle*  
RANZONI Francesco
- 18 *Date de réception de la requête du renouvellement*  
14.02.2012

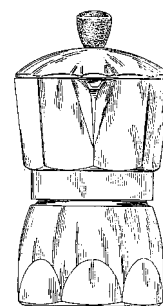
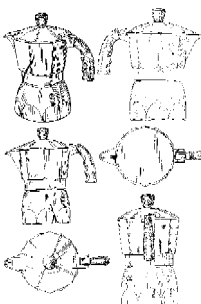

- 01 *Numéro d'enregistrement*  
**28144-00**  
*Numéro, date et heure du dépôt*  
72892-00 10.03.1997 , 11.30
- 02 *Date d'échéance*  
10.03.2017
- 03 *Nom du déposant*  
THE PROCTER & GAMBLE  
COMPANY,  
Ohio corporation
- 04 *Adresse (rue et numéro) du déposant*  
One Procter & Gamble Plaza
- 05 *Code postal, localité et pays du déposant*  
Cincinnati - Ohio 45202,  
Etats-Unis d'Amérique
- 06 *Nom et adresse du mandataire ou indication de l'adresse postale du déposant*  
GEVERS  
Holidaystraat 5  
B-1831 Diegem  
Belgique.
- 08 *Reproduction du dessin ou modèle*  
VOIR REPRODUCTION(S)
- 11 *Indication du produit suivi de la (des) classe(s) et de la (des) sous-classe(s)*  
Jeu de bande de fixation pour langes (cl 2-01,99).
- 13 *Droit de priorité visé à l'article 4 de la Convention de Paris pour la protection de la Propriété Industrielle*  
Etats-Unis d'Amérique, le 11 09 1996,  
no. 29/059,457, VINNAGE William  
Robert; BUELL Kenneth Barclay.
- 14 *Indication du nom du véritable créateur du dessin ou modèle*  
VINNAGE William Robert; BUELL  
Kenneth Barclay
- 18 *Date de réception de la requête du renouvellement*  
12.02.2012

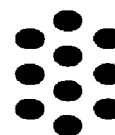

Fig. 1

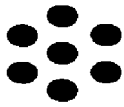

Fig. 2

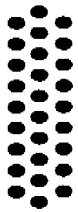

Fig. 3

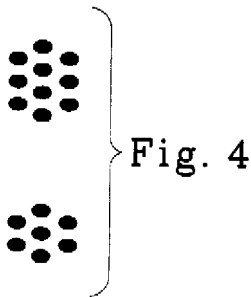

Fig. 4

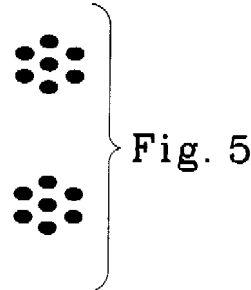

Fig. 5

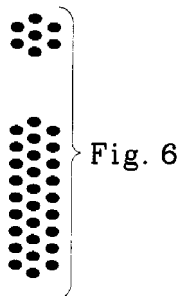

Fig. 6

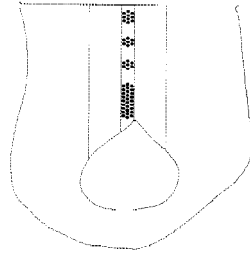
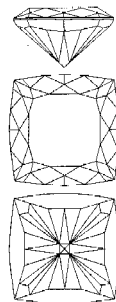

Fig. 7

- 01 *Inschrijvingsnummer*  
**28297-01**  
*Nummer en dagtekening (dag en uur) van het depot*  
73316-01 02.07.1997, 11.25
- 02 *Vervaldatum*  
02.07.2017
- 03 *Naam van de deposant*  
QUIJO, Fernand & Peter,  
besloten vennootschap met  
beperkte aansprakelijkheid

- 04 *Adres (straat en nummer) van de deposant*  
Breidelstraat 18
- 05 *Postcode, plaats en land van de deposant*  
B-8000 Brugge,  
België
- 06 *Naam en adres van de gemachtigde of vermelding van het correspondentie-adres van de deposant*  
Antwerps Octrooi- en Merkenbureau  
M.F.J. Bockstael N.V.  
Arenbergstraat 13  
B-2000 Antwerpen  
België.

- 08 *Afbeelding van de tekening of het model*  
ZIE AFBEELDING(EN)
- 11 *Vermelding van het voortbrengsel gevolgd door de aanduiding van de klasse(n) en onderklasse(n)*  
Slijpvorm voor edelsteen (kl 11-01).
- 18 *Dagtekening van de aanvraag van de vernieuwing*  
03.02.2012



- 01 *Inschrijvingsnummer*  
**28297-02**  
*Nummer en dagtekening (dag en uur) van het depot*  
73316-02 02.07.1997, 11.25
- 02 *Vervaldatum*  
02.07.2017

- 03 *Naam van de deposant*  
QUIJO, Fernand & Peter,  
besloten vennootschap met  
beperkte aansprakelijkheid
- 04 *Adres (straat en nummer) van de deposant*  
Breidelstraat 18
- 05 *Postcode, plaats en land van de deposant*  
B-8000 Brugge,  
België
- 06 *Naam en adres van de gemachtigde of vermelding van het correspondentie-adres van de deposant*  
Antwerps Octrooi- en Merkenbureau  
M.F.J. Bockstael N.V.  
Arenbergstraat 13  
B-2000 Antwerpen  
België.
- 08 *Afbeelding van de tekening of het model*  
ZIE AFBEELDING(EN)
- 11 *Vermelding van het voortbrengsel gevolgd door de aanduiding van de klasse(n) en onderklasse(n)*  
Slijpvorm voor edelsteen (kl 11-01).
- 18 *Dagtekening van de aanvraag van de vernieuwing*  
03.02.2012

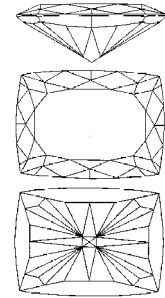

- 01 *Inschrijvingsnummer*  
**28321-00**  
*Nummer en dagtekening (dag en uur) van het depot*  
72775-02 06.02.1997, 11.25
- 02 *Vervaldatum*  
06.02.2017
- 03 *Naam van de deposant*  
A-plast Aktiebolag
- 04 *Adres (straat en nummer) van de deposant*  
Högsbyvägen
- 05 *Postcode, plaats en land van de deposant*  
S-360 76 Älgshult,  
Zweden
- 06 *Naam en adres van de gemachtigde of vermelding van het correspondentie-adres van de deposant*  
Zacco Netherlands B.V.  
Nachtwachlaan 20  
1058 EA Amsterdam  
Nederland.
- 08 *Afbeelding van de tekening of het model*  
ZIE AFBEELDING(EN)
- 11 *Vermelding van het voortbrengsel gevolgd door de aanduiding van de klasse(n) en onderklasse(n)*  
Contactdoosbeveiliging (kl 13-03).

- 13 *Recht van voorrang als bedoeld in artikel 4 van het verdrag van Parijs tot bescherming van de Industriële Eigendom*  
Zweden, dd. 06.08.1996, nr. 96-1651, A-Plast AB.
- 14 *Vermelding van de naam van de werkelijke ontwerper van de tekening*  
BLAD Jimmy
- 18 *Dagtekening van de aanvraag van de vernieuwing*  
09.12.2011

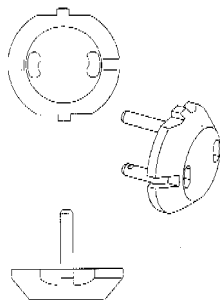

- 01 *Inschrijvingsnummer*  
**28329-00**
- Nummer en dagtekening (dag en uur) van het depot*  
72817-00 14.02.1997, 10.10
- 02 *Vervaldatum*  
14.02.2017
- 03 *Naam van de deposant*  
Mojo Barriers Beheer BV
- 04 *Adres (straat en nummer) van de deposant*  
Veldzicht 3
- 05 *Postcode, plaats en land van de deposant*  
3454 PW De Meern, Nederland
- 08 *Afbeelding van de tekening of het model*  
ZIE AFBEELDING(EN)
- 11 *Vermelding van het voortbrengsel gevolgd door de aanduiding van de klasse(n) en onderklasse(n)*  
Dranghek (kl 25-02).
- 14 *Vermelding van de naam van de werkelijke ontwerper van de tekening*  
DE BOER Robert
- 18 *Dagtekening van de aanvraag van de vernieuwing*  
04.01.2012

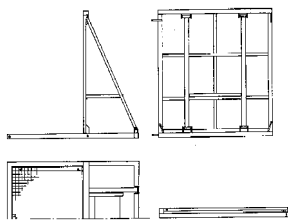

- 01 *Inschrijvingsnummer*  
**28782-01**
- Nummer en dagtekening (dag en uur) van het depot*  
72928-01 13.03.1997, 24.00
- 02 *Vervaldatum*  
13.03.2017
- 03 *Naam van de deposant*  
Crown Equipment Corporation, Ohio corporation
- 04 *Adres (straat en nummer) van de deposant*  
40 South Washington Street
- 05 *Postcode, plaats en land van de deposant*  
New Bremen, Ohio 45869, Ver.St.v.Am
- 06 *Naam en adres van de gemachtigde of vermelding van het correspondentie-adres van de deposant*  
Dennemeyer & Associates SA  
55 rue des Bruyères  
L-1274 Howald  
Luxemburg.
- 08 *Afbeelding van de tekening of het model*  
ZIE AFBEELDING(EN)
- 11 *Vermelding van het voortbrengsel gevolgd door de aanduiding van de klasse(n) en onderklasse(n)*  
Voertuig (kl 12-05).
- 13 *Recht van voorrang als bedoeld in artikel 4 van het verdrag van Parijs tot bescherming van de Industriële Eigendom*  
Ver.St.v.Am., dd. 13.09.1996, nr. 29/059617, BIDWELL Thomas; GALLAGHER Michael P.; GILLILAND Kevin A.; KNAPSCHAEFER Joseph H.; LUEBRECHT Donald E.; MCCLUSKY John F.; NORLAND Leif A.; PULSKAMP Steven R.; STAMMEN Harold A.; STAUFFER Robert J.
- 18 *Dagtekening van de aanvraag van de vernieuwing*  
27.02.2012

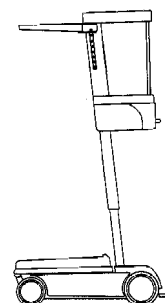
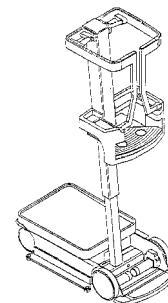
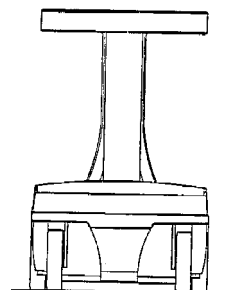
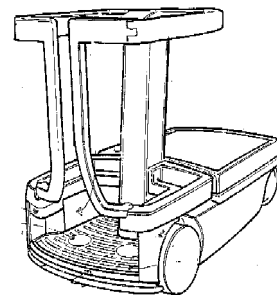
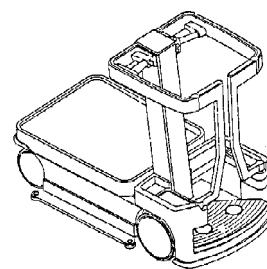
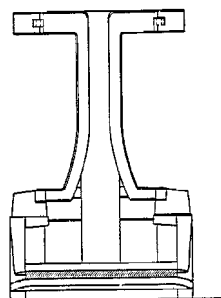

- 01 *Inschrijvingsnummer*  
**28782-02**
- Nummer en dagtekening (dag en uur) van het depot*  
72928-02 13.03.1997, 24.00
- 02 *Vervaldatum*  
13.03.2017



- 03 *Naam van de deposant*  
Crown Equipment Corporation,  
Ohio corporation
- 04 *Adres (straat en nummer) van de deposant*  
40 South Washington Street
- 05 *Postcode, plaats en land van de deposant*  
New Bremen, Ohio 45869,  
Ver.St.v.Am
- 06 *Naam en adres van de gemachtigde of vermelding van het correspondentie-adres van de deposant*  
Dennemeyer & Associates SA  
55 rue des Bruyères  
L-1274 Howald  
Luxemburg.
- 08 *Afbeelding van de tekening of het model*  
ZIE AFBEELDING(EN)
- 11 *Vermelding van het voortbrengsel gevolgd door de aanduiding van de klasse(n) en onderklasse(n)*  
Bedieningspaneel (kl 12-05).
- 13 *Recht van voorrang als bedoeld in artikel 4 van het verdrag van Parijs tot bescherming van de Industriële Eigendom*  
Ver.St.v.Am., dd. 13 09 1996, nr. 29/059618, GILLILAND Kevin A.; KRUIHOF Pieter C.; MCCLUSKY John F.; NORLAND Leif A.; PULSKAMP Steven R.; STAMMEN Harold A.
- 18 *Dagtekening van de aanvraag van de vernieuwing*  
27.02.2012

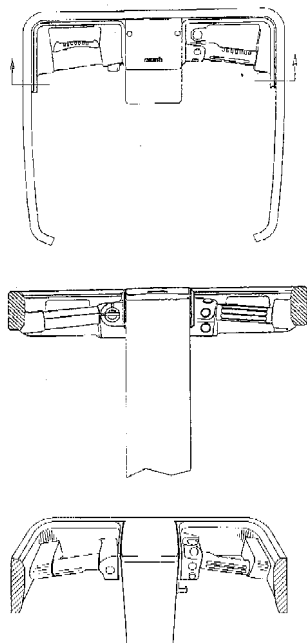

- 01 *Inschrijvingsnummer*  
**34105-00**

*Nummer en dagtekening (dag en uur) van het depot*  
79226-00 26.02.2002, 15.00

- 02 *Vervaldatum*  
26.02.2017
- 03 *Naam van de deposant*  
David Allen

- 04 *Adres (straat en nummer) van de deposant*  
93890 Pope Road
- 05 *Postcode, plaats en land van de deposant*  
Blachly, Oregon 97412,  
Ver.St.v.Am
- 06 *Naam en adres van de gemachtigde of vermelding van het correspondentie-adres van de deposant*  
Exter Polak & Charlouis B.V.  
Sir Winston Churchillaan 295 A  
2288 DC Rijswijk  
Nederland.
- 08 *Afbeelding van de tekening of het model*  
ZIE AFBEELDING(EN)
- 11 *Vermelding van het voortbrengsel gevolgd door de aanduiding van de klasse(n) en onderklasse(n)*  
Zaklantaarn (kl 26-02).
- 13 *Recht van voorrang als bedoeld in artikel 4 van het verdrag van Parijs tot bescherming van de Industriële Eigendom*  
Ver.St.v.Am., dd. 31 08 2001, nr. 29/147,680, ALLEN David.
- 18 *Dagtekening van de aanvraag van de vernieuwing*  
02.02.2012

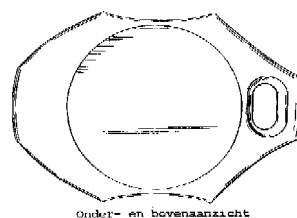
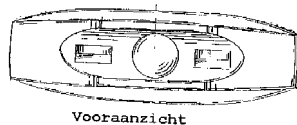
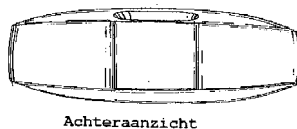
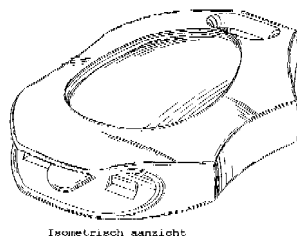

- 01 *Inschrijvingsnummer*  
**34120-00**

*Nummer en dagtekening (dag en uur) van het depot*

- 79282-00 19.03.2002, 10.00
- 02 *Vervaldatum*  
19.03.2017

- 03 *Naam van de deposant*  
BRIDGESTONE CORPORATION
- 04 *Adres (straat en nummer) van de deposant*  
10-1, Kyobashi 1-chome
- 05 *Postcode, plaats en land van de deposant*  
Chuo-ku - Tokyo,  
Japan
- 06 *Naam en adres van de gemachtigde of vermelding van het correspondentie-adres van de deposant*  
Octrooibureau Los en Stigter B.V.  
Weteringschans 96  
1017 XS Amsterdam  
Nederland.
- 08 *Afbeelding van de tekening of het model*  
ZIE AFBEELDING(EN)
- 11 *Vermelding van het voortbrengsel gevolgd door de aanduiding van de klasse(n) en onderklasse(n)*  
Loopvlak van autoband (kl 12-15).
- 12 *Beschrijving van de kenmerkende eigenschappen van het nieuwe uiterlijk van het voortbrengsel; in voorkomend geval, vermelding van de onderdelen van de tekening of het model waarop de kleuren betrekking hebben*  
Fig. 1: een perspectivisch aanzicht van het loopvlak van een autoband, zodat te zien is dat het patroon van het loopvlak zich gelijkmatig herhaalt over de gehele cirkelomtrek van de band; fig. 2: vooraanzicht van de band, bovenaanzicht en onderaanzicht zijn identiek met het vooraanzicht; fig. 3: achteraanzicht; fig. 4: rechterzij-aanzicht; fig. 5: linkerzij-aanzicht; fig. 6: een uitgevroot fragment van het vooraanzicht; fig. 7: een dwarsdoorsnede genomen langs aangegeven lijn van fig. 6.
- 13 *Recht van voorrang als bedoeld in artikel 4 van het verdrag van Parijs tot bescherming van de Industriële Eigendom*  
Japan, dd. 28 09 2001, nr. 2001-28391, Bridgestone Corporation.
- 14 *Vermelding van de naam van de werkelijke ontwerper van de tekening*  
MOTOHIRO Iwasaki
- 18 *Dagtekening van de aanvraag van de vernieuwing*  
10.02.2012

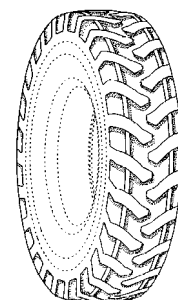

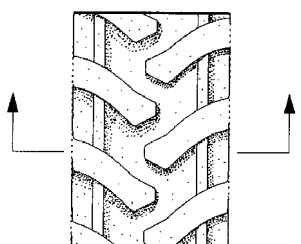
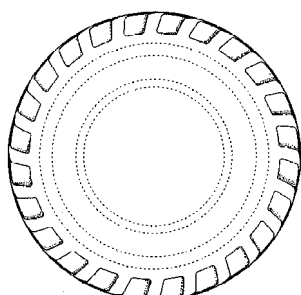
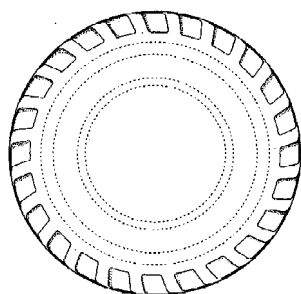

01 *Inschrijvingsnummer*

**34285-00**

*Nummer en dagtekening (dag en uur) van het depot*

79235-00 01.03.2002 , 24.00

02 *Vervaldatum*

01.03.2017

03 *Naam van de deposant*

Mars Drinks UK Limited

04 *Adres (straat en nummer) van de deposant*

3D Dundee Road

05 *Postcode, plaats en land van de deposant*

Slough, Berkshire SL1 4LG,  
Groot-Brittannië

06 *Naam en adres van de gemachtigde of vermelding van het correspondentie-adres van de deposant*

Freshfields Bruckhaus Deringer  
Strawinskylaan 10  
1077 XZ Amsterdam  
Nederland.

08 *Afbeelding van de tekening of het model*

ZIE AFBEELDING(EN)

11 *Vermelding van het voortbrengsel gevolgd door de aanduiding van de klasse(n) en onderklasse(n)*

Beker (kl 7-01; 9-01, 03).

12 *Beschrijving van de kenmerkende eigenschappen van het nieuwe uiterlijk van het voortbrengsel; in voorkomend geval, vermelding van de onderdelen van de tekening of het model waarop de kleuren betrekking hebben*

Afb. 1: bovenaanzicht in perspectief;  
afb. 2: onderaanzicht in perspectief;  
afb. 3: zij-aanzicht; afb. 4:  
bovenaanzicht; afb. 5: onderaanzicht.

13 *Recht van voorrang als bedoeld in artikel 4 van het verdrag van Parijs tot bescherming van de Industriële Eigendom*

Groot-Brittannië, dd. 05 09 2001, nr.  
2104600, Mars U.K. Limited.

18 *Dagtekening van de aanvraag van de vernieuwing*

23.02.2012

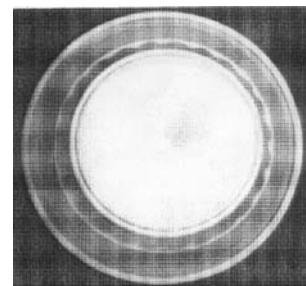
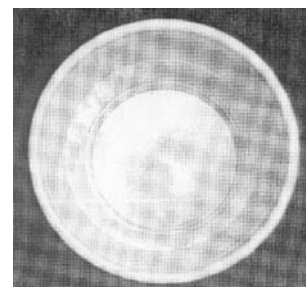
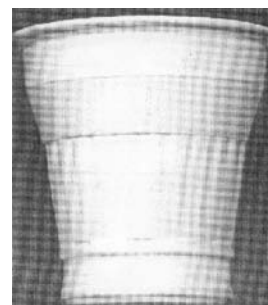
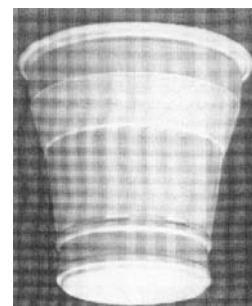
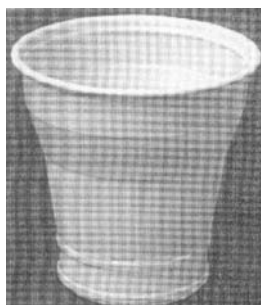

01 *Inschrijvingsnummer*

**34303-02**

*Nummer en dagtekening (dag en uur) van het depot*

06444-02 31.10.2001 , 24.00

02 *Vervaldatum*

31.10.2016

03 *Naam van de deposant*

NEO-STYLE NV

04 *Adres (straat en nummer) van de deposant*

Vilvertstraat 1

05 *Postcode, plaats en land van de deposant*

B-3650 Dilsen-Stokkem,  
België

08 *Afbeelding van de tekening of het model*

ZIE AFBEELDING(EN)

- 11 *Vermelding van het voortbrengsel gevolgd door de aanduiding van de klasse(n) en onderklasse(n)*  
Zitbank (kl 6-01).
- 14 *Vermelding van de naam van de werkelijke ontwerper van de tekening*  
HENDRIKSE Jef
- 18 *Dagtekening van de aanvraag van de vernieuwing*  
09.03.2012

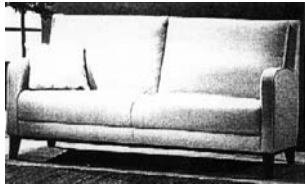

- 01 *Inschrijvingsnummer*  
**34378-00**  
*Nummer en dagtekening (dag en uur) van het depot*  
79048-00 09.01.2002 , 10.00
- 02 *Vervaldatum*  
09.01.2017
- 03 *Naam van de deposant*  
Black & Decker Inc.,  
Delaware corporation
- 04 *Adres (straat en nummer) van de deposant*  
1423 Kirkwood Highway
- 05 *Postcode, plaats en land van de deposant*  
Newark - Delaware,  
Ver.St.v.Am
- 06 *Naam en adres van de gemachtigde of vermelding van het correspondentie-adres van de deposant*  
Algemeen Octrooi- en Merkenbureau  
John F. Kennedylaan 2  
5612 AB Eindhoven  
Nederland.
- 08 *Afbeelding van de tekening of het model*  
ZIE AFBEELDING(EN)
- 11 *Vermelding van het voortbrengsel gevolgd door de aanduiding van de klasse(n) en onderklasse(n)*  
Gereedschapstas (kl 3-01).
- 12 *Beschrijving van de kenmerkende eigenschappen van het nieuwe uiterlijk van het voortbrengsel; in voorkomend geval, vermelding van de onderdelen van de tekening of het model waarop de kleuren betrekking hebben*  
Fig. 1: perspectivisch aanzicht van de gesloten gereedschapstas; fig. 2: vooraanzicht van de gesloten gereedschapstas; fig. 3: bovenaanzicht van de geopende gereedschapstas; fig. 4: linkerzij-aanzicht van de geopende gereedschapstas; fig. 5: onderaanzicht; fig. 6: perspectivisch aanzicht van de geopende gereedschapstas.
- 13 *Recht van voorrang als bedoeld in artikel 4 van het verdrag van Parijs tot bescherming van de Industriële Eigendom*  
Ver.St.v.Am., dd. 25 07 2001, nr. 29/145,588, PANGERC James; SNIDER Gregory Scott; HOLLAND Matthew J.; HAWKINS William E.
- 18 *Dagtekening van de aanvraag van de vernieuwing*  
09.02.2012

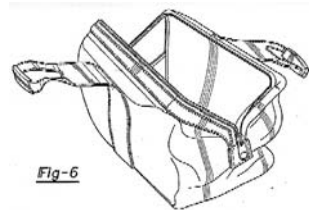
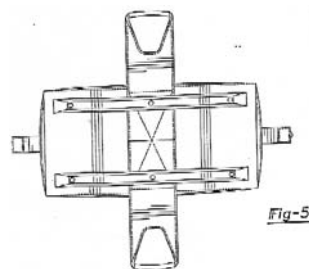
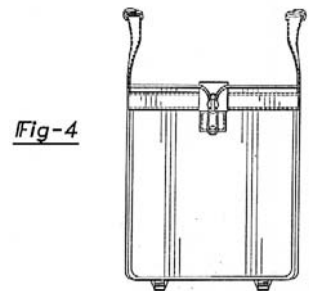
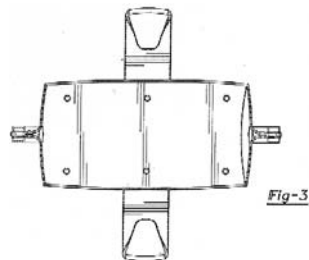
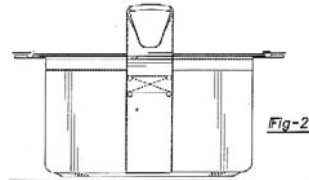
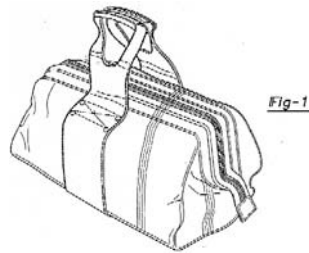

- 01 *Inschrijvingsnummer*  
**34465-00**  
*Nummer en dagtekening (dag en uur) van het depot*  
79248-00 06.03.2002 , 10.00

- 02 *Vervaldatum*  
06.03.2017
- 03 *Naam van de deposant*  
MeadWestvaco Packaging Systems  
LLC,  
Delaware corporation
- 04 *Adres (straat en nummer) van de deposant*  
One High Ridge Park
- 05 *Postcode, plaats en land van de deposant*  
Stamford, Connecticut 06905,  
Ver.St.v.Am
- 06 *Naam en adres van de gemachtigde of vermelding van het correspondentie-adres van de deposant*  
Algemeen Octrooi- en Merkenbureau  
John F. Kennedylaan 2  
5612 AB Eindhoven  
Nederland.
- 08 *Afbeelding van de tekening of het model*  
ZIE AFBEELDING(EN)
- 11 *Vermelding van het voortbrengsel gevolgd door de aanduiding van de klasse(n) en onderklasse(n)*  
Doos (kl 9-03).
- 13 *Recht van voorrang als bedoeld in artikel 4 van het verdrag van Parijs tot bescherming van de Industriële Eigendom*  
Ver.St.v.Am., dd. 12 12 2001, nr. 29/151,929, BATES Aaron L.
- 18 *Dagtekening van de aanvraag van de vernieuwing*  
27.02.2012



Fig. 1



Fig. 2



Fig. 3

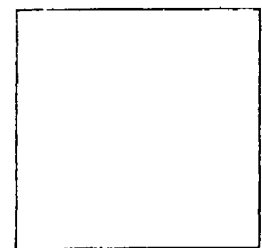

Fig. 4

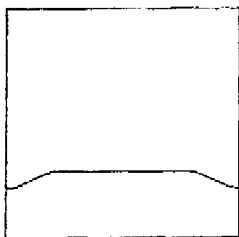

Fig. 5

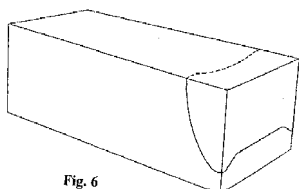
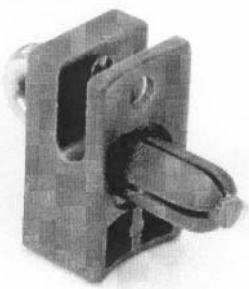
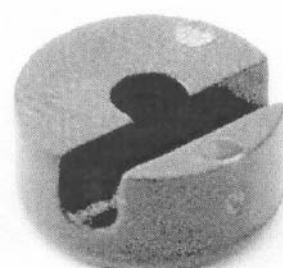
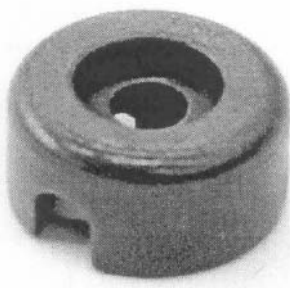

Fig. 6

- 01 *Inschrijvingsnummer*  
**34487-01**  
*Nummer en dagtekening (dag en uur) van het depot*  
79564-01 26.06.2002 , 10.00
- 02 *Vervaldatum*  
26.06.2017
- 03 *Naam van de deposant*  
VAN GEEL Jean-Pierre
- 04 *Adres (straat en nummer) van de deposant*  
Sint Bernardusstraat 23
- 05 *Postcode, plaats en land van de deposant*  
3941 Hechtel/Eksel,  
België
- 06 *Naam en adres van de gemachtigde of vermelding van het correspondentie-adres van de deposant*  
Antwerps Octrooi- en Merkenbureau  
M.F.J. Bockstael N.V.  
Arenbergstraat 13  
B-2000 Antwerpen  
België.
- 08 *Afbeelding van de tekening of het model*  
ZIE AFBEELDING(EN)
- 11 *Vermelding van het voortbrengsel gevolgd door de aanduiding van de klasse(n) en onderklasse(n)*  
Draadhouder (kl 8-08).
- 18 *Dagtekening van de aanvraag van de vernieuwing*  
03.02.2012



- 01 *Inschrijvingsnummer*  
**34487-02**  
*Nummer en dagtekening (dag en uur) van het depot*  
79564-02 26.06.2002 , 10.00
- 02 *Vervaldatum*  
26.06.2017
- 03 *Naam van de deposant*  
VAN GEEL Jean-Pierre
- 04 *Adres (straat en nummer) van de deposant*  
Sint Bernardusstraat 23
- 05 *Postcode, plaats en land van de deposant*  
3941 Hechtel/Eksel,  
België
- 06 *Naam en adres van de gemachtigde of vermelding van het correspondentie-adres van de deposant*  
Antwerps Octrooi- en Merkenbureau  
M.F.J. Bockstael N.V.  
Arenbergstraat 13  
B-2000 Antwerpen  
België.
- 08 *Afbeelding van de tekening of het model*  
ZIE AFBEELDING(EN)
- 11 *Vermelding van het voortbrengsel gevolgd door de aanduiding van de klasse(n) en onderklasse(n)*  
Draadhouder (kl 8-08).
- 18 *Dagtekening van de aanvraag van de vernieuwing*  
03.02.2012



- 01 *Inschrijvingsnummer*  
**34487-03**  
*Nummer en dagtekening (dag en uur) van het depot*  
79564-03 26.06.2002 , 10.00
- 02 *Vervaldatum*  
26.06.2017
- 03 *Naam van de deposant*  
VAN GEEL Jean-Pierre
- 04 *Adres (straat en nummer) van de deposant*  
Sint Bernardusstraat 23
- 05 *Postcode, plaats en land van de deposant*  
3941 Hechtel/Eksel,  
België
- 06 *Naam en adres van de gemachtigde of vermelding van het correspondentie-adres van de deposant*  
Antwerps Octrooi- en Merkenbureau  
M.F.J. Bockstael N.V.  
Arenbergstraat 13  
B-2000 Antwerpen  
België.
- 08 *Afbeelding van de tekening of het model*  
ZIE AFBEELDING(EN)
- 11 *Vermelding van het voortbrengsel gevolgd door de aanduiding van de klasse(n) en onderklasse(n)*  
Draadhouder (kl 8-08).
- 18 *Dagtekening van de aanvraag van de vernieuwing*  
03.02.2012

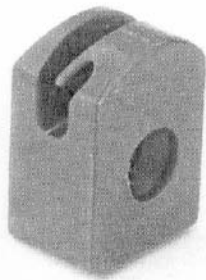

01 *Inschrijvingsnummer***34575-00***Nummer en dagtekening (dag en uur) van het depot*

79285-00 19.03.2002 , 24.00

02 *Vervaldatum*

19.03.2017

03 *Naam van de deposant*

ASSA AB

04 *Adres (straat en nummer) van de deposant*

Box 371

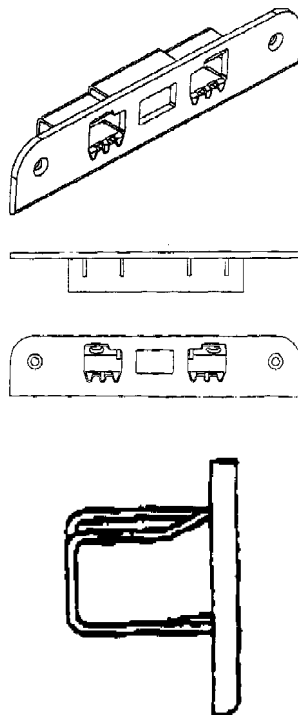
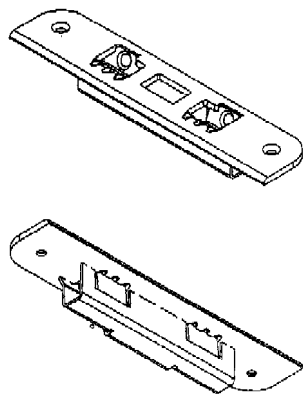
05 *Postcode, plaats en land van de deposant*631 05 Eskilstuna,  
Zweden06 *Naam en adres van de gemachtigde of vermelding van het correspondentie-adres van de deposant*Elzas Noordzij B.V.  
De Lairessestraat 159  
1075 HK Amsterdam  
Nederland.08 *Afbeelding van de tekening of het model*  
ZIE AFBEELDING(EN)11 *Vermelding van het voortbrengsel gevolgd door de aanduiding van de klasse(n) en onderklasse(n)*  
Slotplaat (kl 8-07).13 *Recht van voorrang als bedoeld in artikel 4 van het verdrag van Parijs tot bescherming van de Industriële Eigendom*  
Zweden, dd. 25 09 2001, nr. 01-1545,  
ASSA AB.14 *Vermelding van de naam van de werkelijke ontwerper van de tekening*  
JORMA Hirvi18 *Dagtekening van de aanvraag van de vernieuwing*  
16.02.201201 *Inschrijvingsnummer***34580-00***Nummer en dagtekening (dag en uur) van het depot*

79307-00 21.03.2002 , 24.00

02 *Vervaldatum*

21.03.2017

03 *Naam van de deposant*

Hisamitsu Pharmaceutical Co., Inc.

04 *Adres (straat en nummer) van de deposant*

408, Tashirodaikan-machi

05 *Postcode, plaats en land van de deposant*Tosu-Shi, Saga 841-0017,  
Japan06 *Naam en adres van de gemachtigde of vermelding van het correspondentie-adres van de deposant*Novagraaf Nederland B.V.  
Hogehilweg 3  
1101 CA Amsterdam-Zuidoost  
Nederland.08 *Afbeelding van de tekening of het model*  
ZIE AFBEELDING(EN)11 *Vermelding van het voortbrengsel gevolgd door de aanduiding van de klasse(n) en onderklasse(n)*  
Bandage (cl 24-04).13 *Recht van voorrang als bedoeld in artikel 4 van het verdrag van Parijs tot bescherming van de Industriële Eigendom*  
Japan, dd. 05 11 2001, nr. D2001-032571, Hisamitsu Pharmaceutical Co., Inc.14 *Vermelding van de naam van de werkelijke ontwerper van de tekening*  
KIYOMI Tsuruda18 *Dagtekening van de aanvraag van de vernieuwing*

01.02.2012

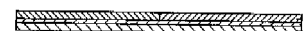
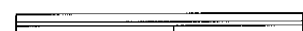
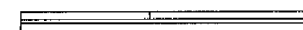
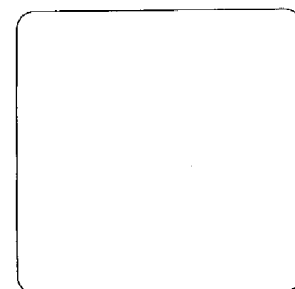
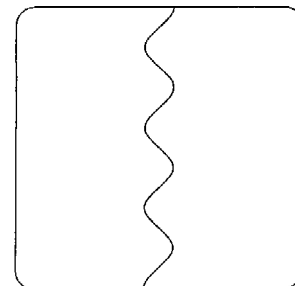
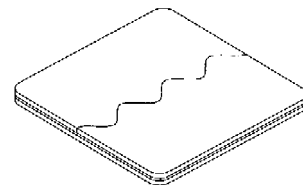

- 01 *Inschrijvingsnummer*  
**34584-01**  
*Nummer en dagtekening (dag en uur) van het depot*  
79347-01 15.04.2002 , 14.00
- 02 *Vervaldatum*  
15.04.2017
- 03 *Naam van de deposant*  
Franz Kiel B.V.
- 04 *Adres (straat en nummer) van de deposant*  
Oude Baan 75
- 05 *Postcode, plaats en land van de deposant*  
4825 BL Breda,  
Nederland
- 06 *Naam en adres van de gemachtigde of vermelding van het correspondentie-adres van de deposant*  
Bakker & Verkuijl BV  
Constantijn Office, Prinsenkade 4 H  
4811 VB Breda  
Nederland.
- 08 *Afbeelding van de tekening of het model*  
ZIE AFBEELDING(EN)
- 11 *Vermelding van het voortbrengsel gevolgd door de aanduiding van de klasse(n) en onderklasse(n)*  
Voertuigstoel (kl 6-01).
- 18 *Dagtekening van de aanvraag van de vernieuwing*  
16.02.2012



- 01 *Inschrijvingsnummer*  
**34584-02**  
*Nummer en dagtekening (dag en uur) van het depot*  
79347-02 15.04.2002 , 14.00
- 02 *Vervaldatum*  
15.04.2017
- 03 *Naam van de deposant*  
Franz Kiel B.V.
- 04 *Adres (straat en nummer) van de deposant*  
Oude Baan 75

- 05 *Postcode, plaats en land van de deposant*  
4825 BL Breda,  
Nederland
- 06 *Naam en adres van de gemachtigde of vermelding van het correspondentie-adres van de deposant*  
Bakker & Verkuijl BV  
Constantijn Office, Prinsenkade 4 H  
4811 VB Breda  
Nederland.
- 08 *Afbeelding van de tekening of het model*  
ZIE AFBEELDING(EN)
- 11 *Vermelding van het voortbrengsel gevolgd door de aanduiding van de klasse(n) en onderklasse(n)*  
Voertuigstoel (kl 6-01).
- 18 *Dagtekening van de aanvraag van de vernieuwing*  
16.02.2012



- 01 *Inschrijvingsnummer*  
**34664-00**  
*Nummer en dagtekening (dag en uur) van het depot*  
79277-00 19.03.2002 , 10.00
- 02 *Vervaldatum*  
19.03.2017
- 03 *Naam van de deposant*  
VAN HOLSTEIJN EN KEMNA BV
- 04 *Adres (straat en nummer) van de deposant*  
Delftech Park, Electronicaweg 14
- 05 *Postcode, plaats en land van de deposant*  
2628 XG Delft,  
Nederland
- 06 *Naam en adres van de gemachtigde of vermelding van het correspondentie-adres van de deposant*  
Exter Polak & Charlouis B.V.  
Sir Winston Churchilllaan 295 A  
2288 DC Rijswijk  
Nederland.
- 08 *Afbeelding van de tekening of het model*  
ZIE AFBEELDING(EN)
- 11 *Vermelding van het voortbrengsel gevolgd door de aanduiding van de klasse(n) en onderklasse(n)*  
Afvalbak (kl 9-09).
- 18 *Dagtekening van de aanvraag van de vernieuwing*  
02.02.2012

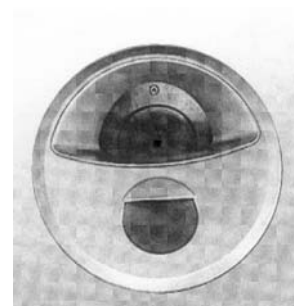

01 *Inschrijvingsnummer***34718-00***Nummer en dagtekening (dag en uur) van het depot*

79465-00 11.06.2002 , 24.00

02 *Vervaldatum*

11.06.2017

03 *Naam van de deposant*

Karl Vogt Betonwerk Porta Westfalica GmbH &amp; Co. KG

04 *Adres (straat en nummer) van de deposant*

Hausbergerstrasse 52

05 *Postcode, plaats en land van de deposant*32457 Porta Westfalica, Duitsland.  
Bondsrepubliek Duitsland06 *Naam en adres van de gemachtigde of vermelding van het correspondentie-adres van de deposant*INADAY  
Hengelsestraat 141  
7521 AA Enschede  
Nederland.08 *Afbeelding van de tekening of het model*

ZIE AFBEELDING(EN)

11 *Vermelding van het voortbrengsel gevolgd door de aanduiding van de klasse(n) en onderklasse(n)*

Positioneringsring voor tegel (kl 25-01, 02).

15 *Vermelding van de uiterlijke opschortingsdatum van de publicatie*

11.06.2003

18 *Dagtekening van de aanvraag van de vernieuwing*

10.02.2012

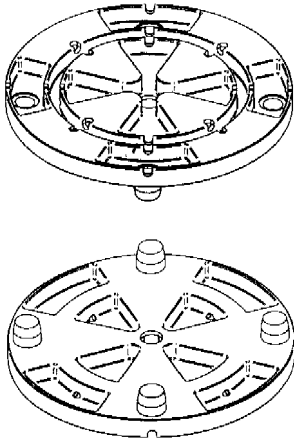
01 *Inschrijvingsnummer***34757-00***Nummer en dagtekening (dag en uur) van het depot*

79421-00 06.05.2002 , 14.00

02 *Vervaldatum*

06.05.2017

03 *Naam van de deposant*

DRIESSEN Johan

04 *Adres (straat en nummer) van de deposant*

Boerenkrijglaan 34

05 *Postcode, plaats en land van de deposant*2200 Herentals,  
België06 *Naam en adres van de gemachtigde of vermelding van het correspondentie-adres van de deposant*Antwerps Octrooi- en Merkenbureau  
M.F.J. Bockstael N.V.  
Arenbergstraat 13  
B-2000 Antwerpen  
België.08 *Afbeelding van de tekening of het model*

ZIE AFBEELDING(EN)

11 *Vermelding van het voortbrengsel gevolgd door de aanduiding van de klasse(n) en onderklasse(n)*Positioneerelement voor bewapening  
(kl 8-08; 25-01, 02, 99).18 *Dagtekening van de aanvraag van de vernieuwing*

15.02.2012

01 *Inschrijvingsnummer***34800-01***Nummer en dagtekening (dag en uur) van het depot*

79561-01 21.06.2002 , 24.00

02 *Vervaldatum*

21.06.2017

03 *Naam van de deposant*

Hannspree, Inc.

04 *Adres (straat en nummer) van de deposant*11 Fl., No. 480, Rueiguang Rd., Neihu  
Chiu05 *Postcode, plaats en land van de deposant*Taipei City 114,  
Taiwan06 *Naam en adres van de gemachtigde of vermelding van het correspondentie-adres van de deposant*Exter Polak & Charlouis B.V.  
Sir Winston Churchillaan 295 A  
2288 DC Rijswijk  
Nederland.08 *Afbeelding van de tekening of het model*

ZIE AFBEELDING(EN)

11 *Vermelding van het voortbrengsel gevolgd door de aanduiding van de klasse(n) en onderklasse(n)*

Beeldscherm (kl 14-02).

14 *Vermelding van de naam van de werkelijke ontwerper van de tekening*

LIN Roger

18 *Dagtekening van de aanvraag van de vernieuwing*

02.02.2012



Linker zijanzicht

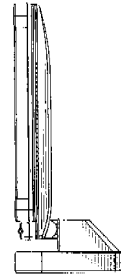

Rechter zijanzicht

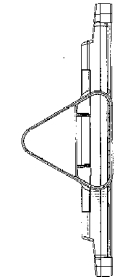

Onderanzicht

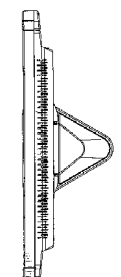

Bovenanzicht

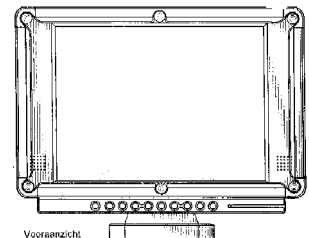

Vooranzicht

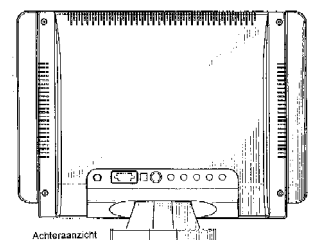

Achteranzicht

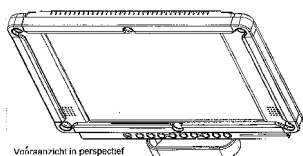

Voorwaanzicht in perspectief

01 *Inschrijvingsnummer*

**34800-02**

*Nummer en dagtekening (dag en uur) van het depot*

79561-02 21.06.2002 , 24.00

02 *Vervaldatum*

21.06.2017

03 *Naam van de deposant*

Hannspree, Inc.

04 *Adres (straat en nummer) van de deposant*

11 Fl., No. 480, Rueiguang Rd., Neihu Chiu

05 *Postcode, plaats en land van de deposant*

Taipei City 114,  
Taiwan

06 *Naam en adres van de gemachtigde of vermelding van het correspondentie-adres van de deposant*

Exter Polak & Charlouis B.V.  
Sir Winston Churchillaan 295 A  
2288 DC Rijswijk  
Nederland.

08 *Afbeelding van de tekening of het model*  
ZIE AFBEELDING(EN)

11 *Vermelding van het voortbrengsel gevolgd door de aanduiding van de klasse(n) en onderklasse(n)*

Beeldscherm (kl 14-02).

14 *Vermelding van de naam van de werkelijke ontwerper van de tekening*

LIU Idee

18 *Dagtekening van de aanvraag van de vernieuwing*

02.02.2012

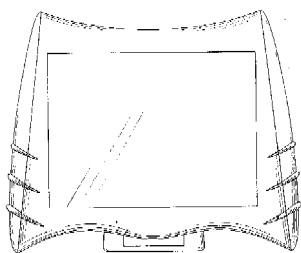

Voorwaanzicht

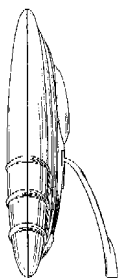

Rechter zijwaanzicht

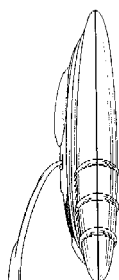

Linker zijwaanzicht

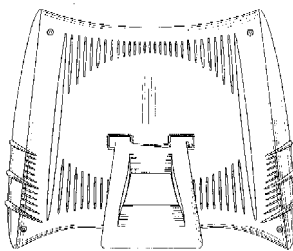

Achterwaanzicht

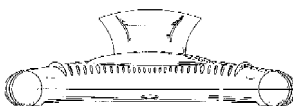

Bovenwaanzicht

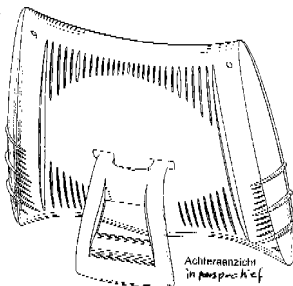

Achterwaanzicht in perspectief

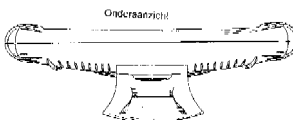

Onderwaanzicht

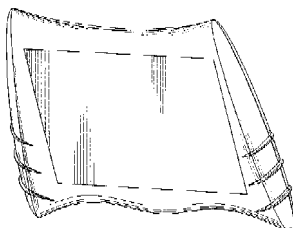

Voorwaanzicht in perspectief

01 *Inschrijvingsnummer*

**34800-03**

*Nummer en dagtekening (dag en uur) van het depot*

79561-03 21.06.2002 , 24.00

02 *Vervaldatum*

21.06.2017

03 *Naam van de deposant*

Hannspree, Inc.

04 *Adres (straat en nummer) van de deposant*  
11 Fl., No. 480, Rueiguang Rd., Neihu Chiu

05 *Postcode, plaats en land van de deposant*  
Taipei City 114,  
Taiwan

06 *Naam en adres van de gemachtigde of vermelding van het correspondentie-adres van de deposant*

Exter Polak & Charlouis B.V.  
Sir Winston Churchillaan 295 A  
2288 DC Rijswijk  
Nederland.

08 *Afbeelding van de tekening of het model*  
ZIE AFBEELDING(EN)

11 *Vermelding van het voortbrengsel gevolgd door de aanduiding van de klasse(n) en onderklasse(n)*

Beeldscherm (kl 14-02).

14 *Vermelding van de naam van de werkelijke ontwerper van de tekening*

CHIU Elther

18 *Dagtekening van de aanvraag van de vernieuwing*

02.02.2012

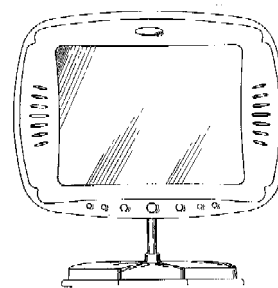

Voorwaanzicht

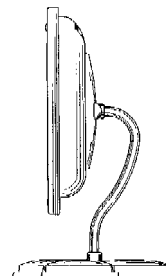

Rechter zijwaanzicht

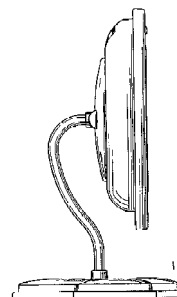

Linker zijwaanzicht



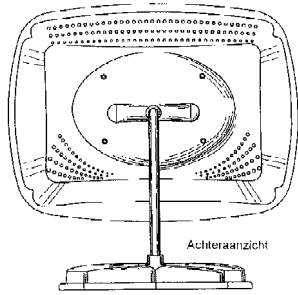

Achteraanzicht

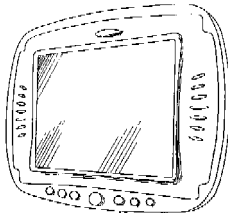

Vooraanzicht in perspectief

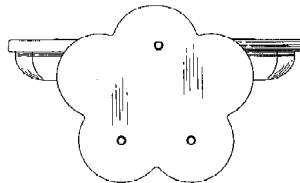

Onderaanzicht

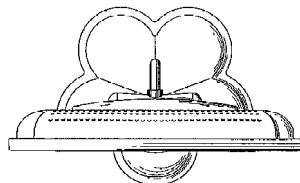

Bovenaanzicht

## 01 Inschrijvingsnummer

**34800-04**

Nummer en dagtekening (dag en uur) van het depot

79561-04 21.06.2002 , 24.00

## 02 Vervaldatum

21.06.2017

## 03 Naam van de deposant

Hannspree, Inc.

## 04 Adres (straat en nummer) van de deposant

11 Fl., No. 480, Rueiguang Rd., Neihu Chiu

## 05 Postcode, plaats en land van de deposant

Taipei City 114,  
Taiwan

## 06 Naam en adres van de gemachtigde of vermelding van het correspondentie-adres van de deposant

Exter Polak & Charlouis B.V.  
Sir Winston Churchillaan 295 A  
2288 DC Rijswijk  
Nederland.

## 08 Afbeelding van de tekening of het model

ZIE AFBEELDING(EN)

## 11 Vermelding van het voortbrengsel gevolgd door de aanduiding van de klasse(n) en onderklasse(n)

Beeldscherm (kl 14-02).

## 14 Vermelding van de naam van de werkelijke ontwerper van de tekening

CHIU Elther

## 18 Dagtekening van de aanvraag van de vernieuwing

02.02.2012

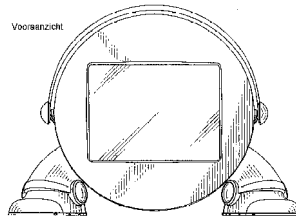

Vooraanzicht

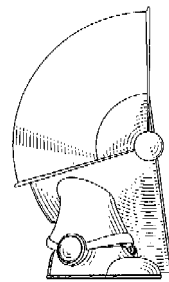

Linker zijaanzicht

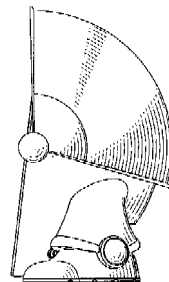

Rechter zijaanzicht

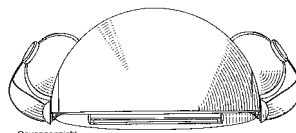

Bovenaanzicht

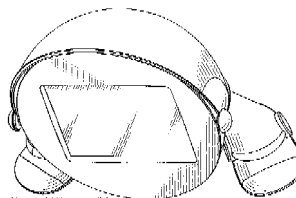

Vooraanzicht in perspectief

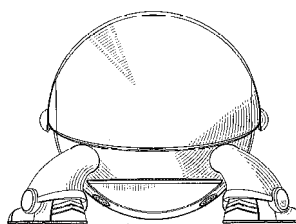

Achteraanzicht

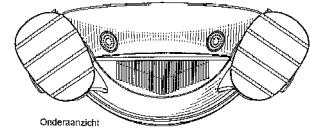

Onderaanzicht

## 01 Inschrijvingsnummer

**34800-05**

Nummer en dagtekening (dag en uur) van het depot

79561-05 21.06.2002 , 24.00

## 02 Vervaldatum

21.06.2017

## 03 Naam van de deposant

Hannspree, Inc.

## 04 Adres (straat en nummer) van de deposant

11 Fl., No. 480, Rueiguang Rd., Neihu Chiu

## 05 Postcode, plaats en land van de deposant

Taipei City 114,  
Taiwan

## 06 Naam en adres van de gemachtigde of vermelding van het correspondentie-adres van de deposant

Exter Polak & Charlouis B.V.  
Sir Winston Churchillaan 295 A  
2288 DC Rijswijk  
Nederland.

## 08 Afbeelding van de tekening of het model

ZIE AFBEELDING(EN)

## 11 Vermelding van het voortbrengsel gevolgd door de aanduiding van de klasse(n) en onderklasse(n)

Beeldscherm (kl 14-02).

## 14 Vermelding van de naam van de werkelijke ontwerper van de tekening

CHIU Elther

## 18 Dagtekening van de aanvraag van de vernieuwing

02.02.2012

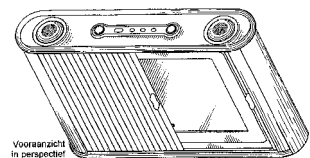

Vooraanzicht in perspectief

Rechter zijaanzicht

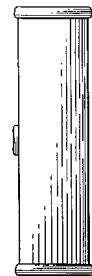

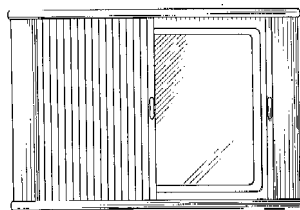

Vooraanzicht

Linker zijaanzicht

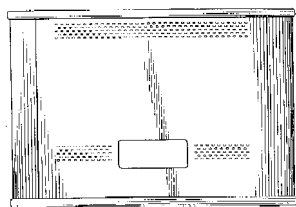
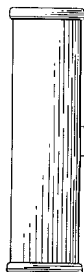

Achteraanzicht

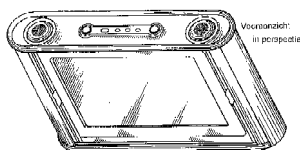
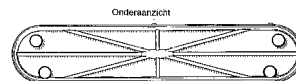
Vooraanzicht  
in perspectief

Onderaanzicht

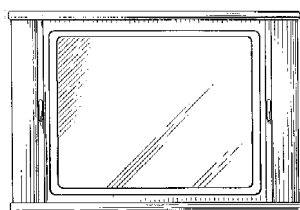

Vooraanzicht

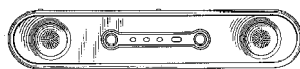

Bovenaanzicht

- 01 *Inschrijvingsnummer*  
**34800-06**

*Nummer en dagtekening (dag en uur) van het depot*  
79561-06 21.06.2002 , 24.00

- 02 *Vervaldatum*  
21.06.2017

- 03 *Naam van de deposant*  
Hannspree, Inc.

- 04 *Adres (straat en nummer) van de deposant*  
11 Fl., No. 480, Rueiguang Rd., Neihu Chiu

- 05 *Postcode, plaats en land van de deposant*  
Taipei City 114,  
Taiwan

- 06 *Naam en adres van de gemachtigde of vermelding van het correspondentie-adres van de deposant*  
Exter Polak & Charlouis B.V.  
Sir Winston Churchillaan 295 A  
2288 DC Rijswijk  
Nederland.

- 08 *Afbeelding van de tekening of het model*  
ZIE AFBEELDING(EN)

- 11 *Vermelding van het voortbrengsel gevolgd door de aanduiding van de klasse(n) en onderklasse(n)*  
Beeldscherm (kl 14-02).

- 14 *Vermelding van de naam van de werkelijke ontwerper van de tekening*  
LIAO James

- 18 *Dagtekening van de aanvraag van de vernieuwing*  
02.02.2012

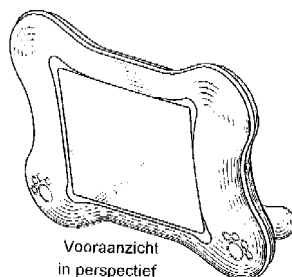
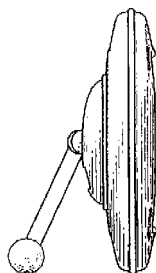
Vooraanzicht  
in perspectief

Linkeraanzicht

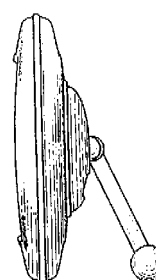

Rechteraanzicht

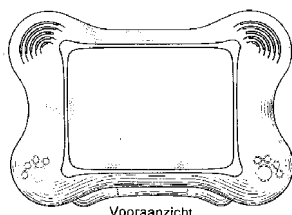

Vooraanzicht

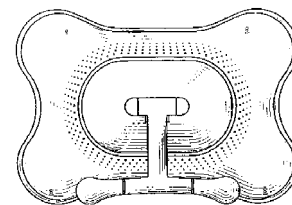

Achteraanzicht

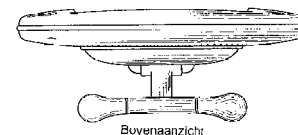

Bovenaanzicht

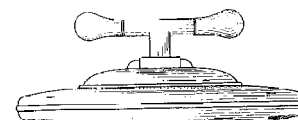

Onderaanzicht

- 01 *Inschrijvingsnummer*  
**34800-07**

*Nummer en dagtekening (dag en uur) van het depot*  
79561-07 21.06.2002 , 24.00

- 02 *Vervaldatum*  
21.06.2017

- 03 *Naam van de deposant*  
Hannspree, Inc.

- 04 *Adres (straat en nummer) van de deposant*  
11 Fl., No. 480, Rueiguang Rd., Neihu Chiu

- 05 *Postcode, plaats en land van de deposant*  
Taipei City 114,  
Taiwan

- 06 *Naam en adres van de gemachtigde of vermelding van het correspondentie-adres van de deposant*  
Exter Polak & Charlouis B.V.  
Sir Winston Churchillaan 295 A  
2288 DC Rijswijk  
Nederland.

- 08 *Afbeelding van de tekening of het model*  
ZIE AFBEELDING(EN)

- 11 *Vermelding van het voortbrengsel gevolgd door de aanduiding van de klasse(n) en onderklasse(n)*  
Beeldscherm (kl 14-02).

- 14 *Vermelding van de naam van de werkelijke ontwerper van de tekening*  
LIAO James

- 18 *Dagtekening van de aanvraag van de vernieuwing*  
02.02.2012

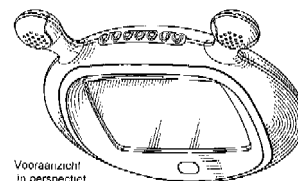
Vooraanzicht  
in perspectief

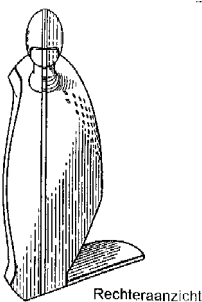
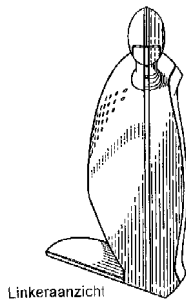
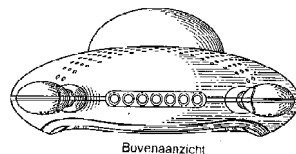
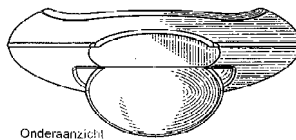
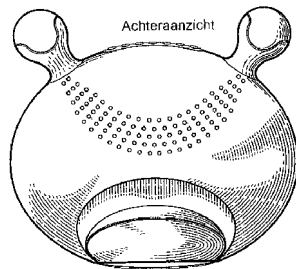
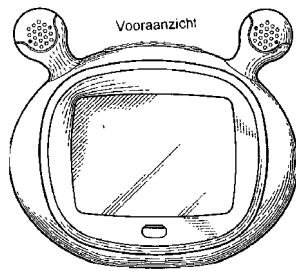

01 *Inschrijvingsnummer*  
**34800-08**

*Nummer en dagtekening (dag en uur) van het depot*  
79561-08 21.06.2002, 24.00

02 *Vervaldatum*  
21.06.2017

03 *Naam van de deposant*  
Hannspree, Inc.

04 *Adres (straat en nummer) van de deposant*  
11 Fl., No. 480, Rueiguang Rd., Neihu Chiu

05 *Postcode, plaats en land van de deposant*  
Taipei City 114,  
Taiwan

06 *Naam en adres van de gemachtigde of vermelding van het correspondentie-adres van de deposant*

Exter Polak & Charlois B.V.  
Sir Winston Churchillaan 295 A  
2288 DC Rijswijk  
Nederland.

08 *Afbeelding van de tekening of het model*  
ZIE AFBEELDING(EN)

11 *Vermelding van het voortbrengsel gevolgd door de aanduiding van de klasse(n) en onderklasse(n)*

Beeldscherm (kl 14-02).

14 *Vermelding van de naam van de werkelijke ontwerper van de tekening*  
CHIU Elther

18 *Dagtekening van de aanvraag van de vernieuwing*  
02.02.2012

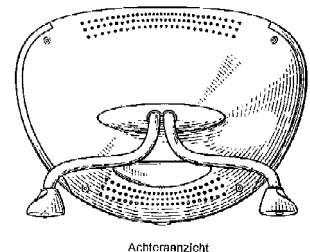
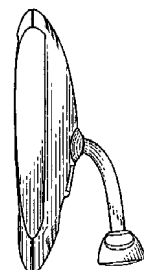
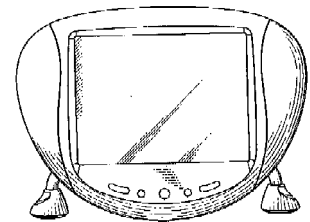
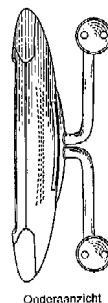
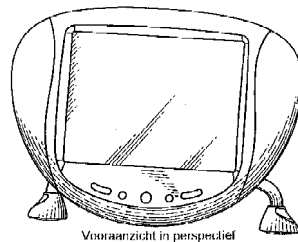

01 *Inschrijvingsnummer*  
**34800-09**

*Nummer en dagtekening (dag en uur) van het depot*  
79561-09 21.06.2002, 24.00

02 *Vervaldatum*  
21.06.2017

03 *Naam van de deposant*  
Hannspree, Inc.

04 *Adres (straat en nummer) van de deposant*  
11 Fl., No. 480, Rueiguang Rd., Neihu Chiu

05 *Postcode, plaats en land van de deposant*  
Taipei City 114,  
Taiwan

06 *Naam en adres van de gemachtigde of vermelding van het correspondentie-adres van de deposant*

Exter Polak & Charlois B.V.  
Sir Winston Churchillaan 295 A

2288 DC Rijswijk  
Nederland.

- 08 *Afbeelding van de tekening of het model*  
ZIE AFBEELDING(EN)
- 11 *Vermelding van het voortbrengsel gevolgd*  
*door de aanduiding van de klasse(n) en*  
*onderklasse(n)*  
Beeldscherm (kl 14-02).
- 14 *Vermelding van de naam van de werkelijke*  
*ontwerper van de tekening*  
LIU Idee
- 18 *Dagtekening van de aanvraag van de ver-*  
*nieuwing*  
02.02.2012

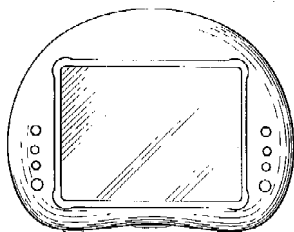

Voorraanzicht

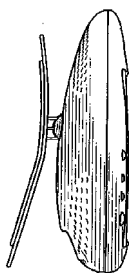

Linker zijanzicht

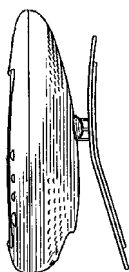

Rechter zijanzicht

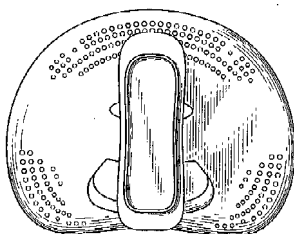

Achteraanzicht

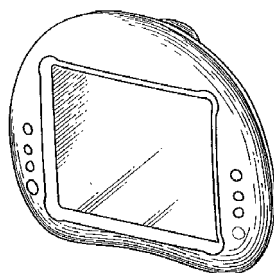

Voorraanzicht in perspectief



Onderaanzicht

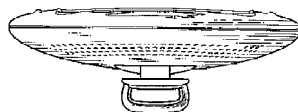

Bovenaanzicht

- 01 *Inschrijvingsnummer*

**34800-10**

*Nummer en dagtekening (dag en uur) van het*  
*depot*

79561-10 21.06.2002 , 24.00

- 02 *Vervaldatum*

21.06.2017

- 03 *Naam van de deposant*

Hannspree, Inc.

- 04 *Adres (straat en nummer) van de deposant*

11 Fl., No. 480, Rueiguang Rd., Neihu  
Chiu

- 05 *Postcode, plaats en land van de deposant*

Taipei City 114,  
Taiwan

- 06 *Naam en adres van de gemachtigde of ver-*  
*melding van het correspondentie-adres van*  
*de deposant*

Exter Polak & Charlouis B.V.  
Sir Winston Churchillaan 295 A  
2288 DC Rijswijk  
Nederland.

- 08 *Afbeelding van de tekening of het model*

ZIE AFBEELDING(EN)

- 11 *Vermelding van het voortbrengsel gevolgd*  
*door de aanduiding van de klasse(n) en*  
*onderklasse(n)*

Beeldscherm (kl 14-02).

- 14 *Vermelding van de naam van de werkelijke*  
*ontwerper van de tekening*  
LIU Idee

- 18 *Dagtekening van de aanvraag van de ver-*  
*nieuwing*  
02.02.2012

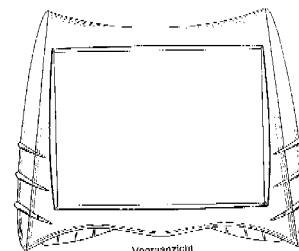

Voorraanzicht

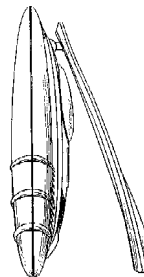

Rechter zijanzicht



Linker zijanzicht

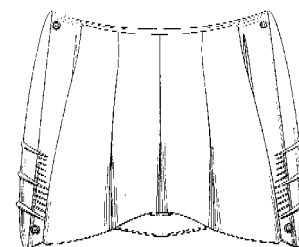

Achteraanzicht



Voorraanzicht in perspectief

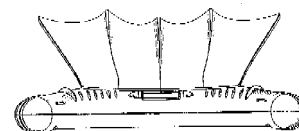

Bovenaanzicht

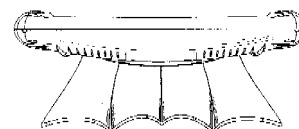

Onderaanzicht

01 *Inschrijvingsnummer***35076-00***Nummer en dagtekening (dag en uur) van het depot*

79175-00 08.02.2002 , 24.00

02 *Vervaldatum*

08.02.2017

03 *Naam van de deposant*

Stichting Noble House

04 *Adres (straat en nummer) van de deposant*

Heereweg 21

05 *Postcode, plaats en land van de deposant*2161 AC Lisse,  
Nederland06 *Naam en adres van de gemachtigde of vermelding van het correspondentie-adres van de deposant*Zacco Netherlands B.V.  
Nachtwachtdaan 20  
1058 EA Amsterdam  
Nederland.08 *Afbeelding van de tekening of het model*

ZIE AFBEELDING(EN)

11 *Vermelding van het voortbrengsel gevolgd door de aanduiding van de klasse(n) en onderklasse(n)*Afstandsmeter-/nachtcamera (kl 10-04,  
05, 06; 16-01).14 *Vermelding van de naam van de werkelijke ontwerper van de tekening*

DE WILDE Jim

18 *Dagtekening van de aanvraag van de vernieuwing*

07.02.2012

01 *Inschrijvingsnummer***37146-01***Nummer en dagtekening (dag en uur) van het depot*

82230-01 26.02.2007 , 10.00

02 *Vervaldatum*

26.02.2017

03 *Naam van de deposant*

Stichting Miloma

04 *Adres (straat en nummer) van de deposant*

Amsterdamseweg 477

05 *Postcode, plaats en land van de deposant*1181 BR Amstelveen,  
Nederland08 *Afbeelding van de tekening of het model*

ZIE AFBEELDING(EN)

11 *Vermelding van het voortbrengsel gevolgd door de aanduiding van de klasse(n) en onderklasse(n)*

Verpakkingsdoos (kl 9-03).

18 *Dagtekening van de aanvraag van de vernieuwing*

27.02.2012

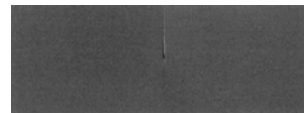
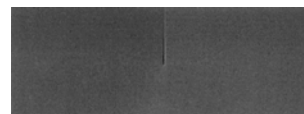
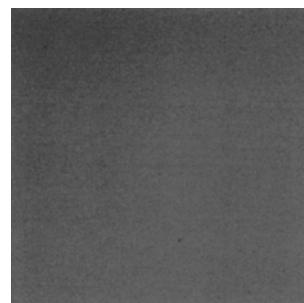
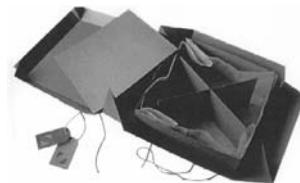
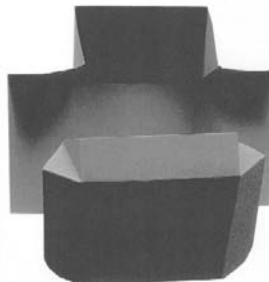

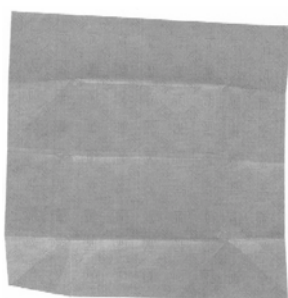
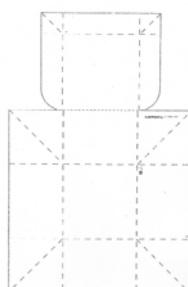
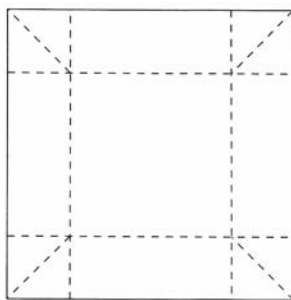
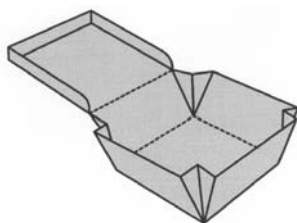

- 01 *Inschrijvingsnummer*  
**37146-02**  
*Nummer en dagtekening (dag en uur) van het depot*  
82230-02 26.02.2007 , 10.00
- 02 *Vervaldatum*  
26.02.2017
- 03 *Naam van de deposant*  
Stichting Miloma
- 04 *Adres (straat en nummer) van de deposant*  
Amsterdamseweg 477
- 05 *Postcode, plaats en land van de deposant*  
1181 BR Amstelveen,  
Nederland
- 08 *Afbeelding van de tekening of het model*  
ZIE AFBEELDING(EN)
- 11 *Vermelding van het voortbrengsel gevolgd door de aanduiding van de klasse(n) en onderklasse(n)*  
Verpakkingsdoos (kl 9-03).
- 18 *Dagtekening van de aanvraag van de vernieuwing*  
27.02.2012

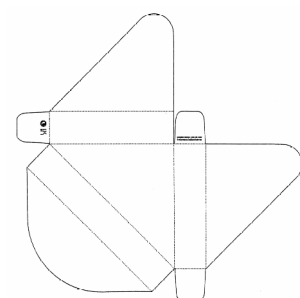
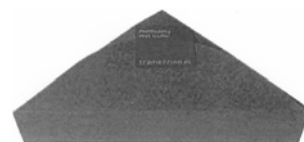

- 01 *Inschrijvingsnummer*  
**37146-03**  
*Nummer en dagtekening (dag en uur) van het depot*  
82230-03 26.02.2007 , 10.00
- 02 *Vervaldatum*  
26.02.2017
- 03 *Naam van de deposant*  
Stichting Miloma
- 04 *Adres (straat en nummer) van de deposant*  
Amsterdamseweg 477
- 05 *Postcode, plaats en land van de deposant*  
1181 BR Amstelveen,  
Nederland
- 08 *Afbeelding van de tekening of het model*  
ZIE AFBEELDING(EN)
- 11 *Vermelding van het voortbrengsel gevolgd door de aanduiding van de klasse(n) en onderklasse(n)*  
Snijplank (kl 7-04).
- 14 *Vermelding van de naam van de werkelijke ontwerper van de tekening*  
LOCHTENBERG Mirjam Petronella  
Monica
- 18 *Dagtekening van de aanvraag van de vernieuwing*  
27.02.2012



01 *Inschrijvingsnummer*  
**37148-02**

*Nummer en dagtekening (dag en uur) van het depot*

82306-02 06.03.2007 , 08.00

02 *Vervaldatum*  
06.03.2017

03 *Naam van de deposant*  
Harvink Collection B.V.

04 *Adres (straat en nummer) van de deposant*  
Tinbergenlaan 3

05 *Postcode, plaats en land van de deposant*  
3401 MT IJsselstein,  
Nederland

08 *Afbeelding van de tekening of het model*  
ZIE AFBEELDING(EN)

11 *Vermelding van het voortbrengsel gevolgd door de aanduiding van de klasse(n) en onderklasse(n)*  
Bank (kl 6-01).

14 *Vermelding van de naam van de werkelijke ontwerper van de tekening*  
HAKSTEEN Martin

18 *Dagtekening van de aanvraag van de vernieuwing*  
21.02.2012



01 *Inschrijvingsnummer*  
**37148-04**

*Nummer en dagtekening (dag en uur) van het depot*

82306-04 06.03.2007 , 08.00

02 *Vervaldatum*  
06.03.2017

03 *Naam van de deposant*  
Harvink Collection B.V.

04 *Adres (straat en nummer) van de deposant*  
Tinbergenlaan 3

05 *Postcode, plaats en land van de deposant*  
3401 MT IJsselstein,  
Nederland

08 *Afbeelding van de tekening of het model*  
ZIE AFBEELDING(EN)

11 *Vermelding van het voortbrengsel gevolgd door de aanduiding van de klasse(n) en onderklasse(n)*  
Fauteuil (kl 6-01).

14 *Vermelding van de naam van de werkelijke ontwerper van de tekening*  
HAKSTEEN Martin

18 *Dagtekening van de aanvraag van de vernieuwing*  
21.02.2012



01 *Inschrijvingsnummer*  
**37148-05**

*Nummer en dagtekening (dag en uur) van het depot*

82306-05 06.03.2007 , 08.00

02 *Vervaldatum*  
06.03.2017

03 *Naam van de deposant*  
Harvink Collection B.V.

04 *Adres (straat en nummer) van de deposant*  
Tinbergenlaan 3

05 *Postcode, plaats en land van de deposant*  
3401 MT IJsselstein,  
Nederland

08 *Afbeelding van de tekening of het model*  
ZIE AFBEELDING(EN)

11 *Vermelding van het voortbrengsel gevolgd door de aanduiding van de klasse(n) en onderklasse(n)*  
Bank (kl 6-01).

14 *Vermelding van de naam van de werkelijke ontwerper van de tekening*  
HAKSTEEN Martin

18 *Dagtekening van de aanvraag van de vernieuwing*  
21.02.2012



01 *Inschrijvingsnummer*  
**37148-06**

*Nummer en dagtekening (dag en uur) van het depot*

82306-06 06.03.2007 , 08.00

02 *Vervaldatum*  
06.03.2017

03 *Naam van de deposant*  
Harvink Collection B.V.

04 *Adres (straat en nummer) van de deposant*  
Tinbergenlaan 3

05 *Postcode, plaats en land van de deposant*  
3401 MT IJsselstein,  
Nederland

08 *Afbeelding van de tekening of het model*  
ZIE AFBEELDING(EN)

11 *Vermelding van het voortbrengsel gevolgd door de aanduiding van de klasse(n) en onderklasse(n)*  
Poef (kl 6-01).

14 *Vermelding van de naam van de werkelijke ontwerper van de tekening*  
HAKSTEEN Martin

18 *Dagtekening van de aanvraag van de vernieuwing*  
21.02.2012



01 *Inschrijvingsnummer*  
**37148-08**

*Nummer en dagtekening (dag en uur) van het depot*

82306-08 06.03.2007 , 08.00

02 *Vervaldatum*  
06.03.2017

03 *Naam van de deposant*  
Harvink Collection B.V.

04 *Adres (straat en nummer) van de deposant*  
Tinbergenlaan 3

05 *Postcode, plaats en land van de deposant*  
3401 MT IJsselstein,  
Nederland

- 08 *Afbeelding van de tekening of het model*  
ZIE AFBEELDING(EN)
- 11 *Vermelding van het voortbrengsel gevolgd door de aanduiding van de klasse(n) en onderklasse(n)*  
Fauteuil (kl 6-01).
- 14 *Vermelding van de naam van de werkelijke ontwerper van de tekening*  
SCHROFER Frans
- 18 *Dagtekening van de aanvraag van de vernieuwing*  
21.02.2012



- 01 *Inschrijvingsnummer*  
**37296-01**
- Nummer en dagtekening (dag en uur) van het depot*  
82240-01 09.02.2007 , 10.00
- 02 *Vervaldatum*  
09.02.2017
- 03 *Naam van de deposant*  
DOUWENGA Robert
- 04 *Adres (straat en nummer) van de deposant*  
Molendijk 20
- 05 *Postcode, plaats en land van de deposant*  
4696 BL Stavenisse,  
Nederland
- 08 *Afbeelding van de tekening of het model*  
ZIE AFBEELDING(EN)
- 11 *Vermelding van het voortbrengsel gevolgd door de aanduiding van de klasse(n) en onderklasse(n)*  
Toiletinbouw met afzuiginstallatie (kl 23-02, 04).
- 14 *Vermelding van de naam van de werkelijke ontwerper van de tekening*  
DOUWENGA Robert
- 18 *Dagtekening van de aanvraag van de vernieuwing*  
06.02.2012

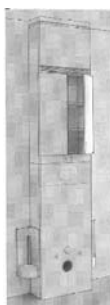
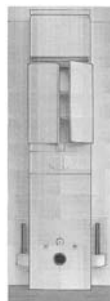

- 01 *Inschrijvingsnummer*  
**37226-00**
- Nummer en dagtekening (dag en uur) van het depot*  
82302-00 05.03.2007 , 08.00
- 02 *Vervaldatum*  
05.03.2017
- 03 *Naam van de deposant*  
Jager Harry
- 04 *Adres (straat en nummer) van de deposant*  
Pastoor Görtzstraat 13
- 05 *Postcode, plaats en land van de deposant*  
2374 BG Oud Ade,  
Nederland
- 08 *Afbeelding van de tekening of het model*  
ZIE AFBEELDING(EN)
- 09 *Vermelding van de kleur(en)*  
rood, geel, zwart, wit, blauw
- 11 *Vermelding van het voortbrengsel gevolgd door de aanduiding van de klasse(n) en onderklasse(n)*  
Grafisch symbool (kl 99).
- 18 *Dagtekening van de aanvraag van de vernieuwing*  
02.02.2012

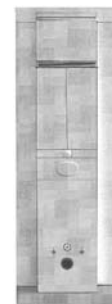
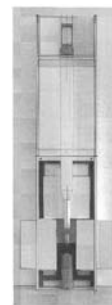

- 01 *Inschrijvingsnummer*  
**37296-02**
- Nummer en dagtekening (dag en uur) van het depot*  
82240-02 09.02.2007 , 10.00
- 02 *Vervaldatum*  
09.02.2017
- 03 *Naam van de deposant*  
DOUWENGA Robert
- 04 *Adres (straat en nummer) van de deposant*  
Molendijk 20
- 05 *Postcode, plaats en land van de deposant*  
4696 BL Stavenisse,  
Nederland
- 08 *Afbeelding van de tekening of het model*  
ZIE AFBEELDING(EN)
- 11 *Vermelding van het voortbrengsel gevolgd door de aanduiding van de klasse(n) en onderklasse(n)*  
Toiletinbouw met afzuiginstallatie (kl 23-02, 04).
- 14 *Vermelding van de naam van de werkelijke ontwerper van de tekening*  
DOUWENGA Robert
- 15 *Vermelding van de uiterlijke opschortingsdatum van de publicatie*  
22.12.2007
- 18 *Dagtekening van de aanvraag van de vernieuwing*  
06.02.2012





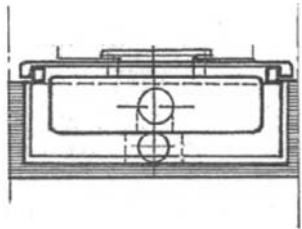
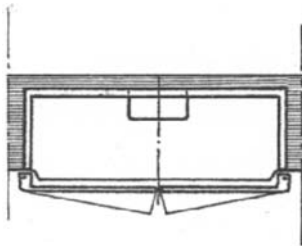

01 *Inschrijvingsnummer*  
**37313-00**

*Nummer en dagtekening (dag en uur) van het depot*

82293-00 26.02.2007 , 08.00

02 *Vervaldatum*  
26.02.2017

03 *Naam van de deposant*  
Koninklijke De Ruijter B.V.

04 *Adres (straat en nummer) van de deposant*  
Arnhemse Bovenweg 160-178

05 *Postcode, plaats en land van de deposant*  
3708 AH Zeist,  
Nederland

06 *Naam en adres van de gemachtigde of vermelding van het correspondentie-adres van de deposant*  
Novagraaf Nederland B.V.  
Hogehilweg 3  
1101 CA Amsterdam-Zuidoost  
Nederland.

08 *Afbeelding van de tekening of het model*  
ZIE AFBEELDING(EN)

11 *Vermelding van het voortbrengsel gevolgd door de aanduiding van de klasse(n) en onderklasse(n)*

Fles met dop (9-01, 07).

18 *Dagtekening van de aanvraag van de vernieuwing*  
06.02.2012



01 *Inschrijvingsnummer*  
**37314-00**

*Nummer en dagtekening (dag en uur) van het depot*

82301-00 02.03.2007 , 08.00

02 *Vervaldatum*  
02.03.2017

03 *Naam van de deposant*  
KiaMia V.o.F.

04 *Adres (straat en nummer) van de deposant*  
Prins Bernhardlaan 9

05 *Postcode, plaats en land van de deposant*  
1111 EP Diemen,  
Nederland

08 *Afbeelding van de tekening of het model*  
ZIE AFBEELDING(EN)

11 *Vermelding van het voortbrengsel gevolgd door de aanduiding van de klasse(n) en onderklasse(n)*

T-shirt (kl 2-02).

14 *Vermelding van de naam van de werkelijke ontwerper van de tekening*  
MAEIJER Saskia; VAESSEN Marie-José

18 *Dagtekening van de aanvraag van de vernieuwing*  
02.02.2012



01 *Inschrijvingsnummer*  
**37610-01**

*Nummer en dagtekening (dag en uur) van het depot*

82502-01 13.09.2007 , 08.00

02 *Vervaldatum*  
13.09.2017

03 *Naam van de deposant*  
Bos Elektro BV

04 *Adres (straat en nummer) van de deposant*  
Oscar Romerolaan 12

05 *Postcode, plaats en land van de deposant*  
1216 TK Hilversum,  
Nederland

08 *Afbeelding van de tekening of het model*  
ZIE AFBEELDING(EN)

11 *Vermelding van het voortbrengsel gevolgd door de aanduiding van de klasse(n) en onderklasse(n)*

Verdeelkast (kl 13-03).

18 *Dagtekening van de aanvraag van de vernieuwing*  
05.03.2012





- 01 *Inschrijvingsnummer*  
**37610-02**

*Nummer en dagtekening (dag en uur) van het depot*

82502-02 13.09.2007 , 08.00

- 02 *Vervaldatum*  
13.09.2017
- 03 *Naam van de deposant*  
Bos Elektro BV
- 04 *Adres (straat en nummer) van de deposant*  
Oscar Romerolaan 12
- 05 *Postcode, plaats en land van de deposant*  
1216 TK Hilversum,  
Nederland
- 08 *Afbeelding van de tekening of het model*  
ZIE AFBEELDING(EN)
- 11 *Vermelding van het voortbrengsel gevolgd door de aanduiding van de klasse(n) en onderklasse(n)*  
Verdeelkast (kl 13-03).
- 18 *Dagtekening van de aanvraag van de vernieuwing*  
05.03.2012



- 01 *Inschrijvingsnummer*  
**37610-03**

*Nummer en dagtekening (dag en uur) van het depot*

82502-03 13.09.2007 , 08.00

- 02 *Vervaldatum*  
13.09.2017
- 03 *Naam van de deposant*  
Bos Elektro BV
- 04 *Adres (straat en nummer) van de deposant*  
Oscar Romerolaan 12
- 05 *Postcode, plaats en land van de deposant*  
1216 TK Hilversum,  
Nederland
- 08 *Afbeelding van de tekening of het model*  
ZIE AFBEELDING(EN)
- 11 *Vermelding van het voortbrengsel gevolgd door de aanduiding van de klasse(n) en onderklasse(n)*  
Verdeelkast (kl 13-03).
- 18 *Dagtekening van de aanvraag van de vernieuwing*  
05.03.2012



- 01 *Inschrijvingsnummer*  
**37610-04**

*Nummer en dagtekening (dag en uur) van het depot*

82502-04 13.09.2007 , 08.00

- 02 *Vervaldatum*  
13.09.2017
- 03 *Naam van de deposant*  
Bos Elektro BV
- 04 *Adres (straat en nummer) van de deposant*  
Oscar Romerolaan 12
- 05 *Postcode, plaats en land van de deposant*  
1216 TK Hilversum,  
Nederland
- 08 *Afbeelding van de tekening of het model*  
ZIE AFBEELDING(EN)
- 11 *Vermelding van het voortbrengsel gevolgd door de aanduiding van de klasse(n) en onderklasse(n)*  
Verdeelkast (kl 13-03).

18 *Dagtekening van de aanvraag van de vernieuwing*

05.03.2012



- 01 *Inschrijvingsnummer*  
**37610-05**

*Nummer en dagtekening (dag en uur) van het depot*

82502-05 13.09.2007 , 08.00

- 02 *Vervaldatum*  
13.09.2017
- 03 *Naam van de deposant*  
Bos Elektro BV
- 04 *Adres (straat en nummer) van de deposant*  
Oscar Romerolaan 12
- 05 *Postcode, plaats en land van de deposant*  
1216 TK Hilversum,  
Nederland
- 08 *Afbeelding van de tekening of het model*  
ZIE AFBEELDING(EN)
- 11 *Vermelding van het voortbrengsel gevolgd door de aanduiding van de klasse(n) en onderklasse(n)*  
Verdeelkast (kl 13-03).
- 18 *Dagtekening van de aanvraag van de vernieuwing*  
05.03.2012





---

#@mmp 2458



## Rubriek VIII Rubrique VIII

*Beneluxdepots waarbij wijzigingen van de inschrijving van de tekening of het model in het register werden aangetekend (regel 3.1 van het Uitvoeringsreglement).*

- 01 Overdrachten
- 02 Licenties
- 03 Pandrechten
- 04 Beslagleggingen
- 05 Doorhalen van licenties, pand, beslag
- 06 Adreswijzigingen (houder)
- 07 Naamswijzigingen (houder)
- 08
  - a Wijzigingen van correspondentie-adres
  - b Aanstelling of wijziging van gemachtigde
  - c Naams- en adreswijzigingen van gemachtigde
  - d Naams- of adreswijzigingen van gemachtigde
- 09 Naams- en adreswijzigingen (houder)
- 10 Verbeteringen van schrijffouten
- 11 Overige verbeteringen

N.B - De na de tekst van een wijziging voorkomende aanduiding betreft een interne codering.  
 - Indien na de datum van aantekening de aanduidingen (1), (2), enz. voorkomen betekent dit dat bij de registraties gelijktijdig meerdere wijzigingen zijn aangetekend. Tevens geven deze aanduidingen de volgorde der wijzigingen aan.

*Dépôts Benelux auprès desquels sont enregistrées au registre des modifications de l'enregistrement du dessin ou modèle (règle 3.1 du Règlement d'exécution).*

- 01 Cessions
- 02 Licences
- 03 Droits de gage
- 04 Saisies
- 05 Radiation de licences, gages, saisies
- 06 Changement d'adresse (titulaire)
- 07 Changement de nom (titulaire)
- 08
  - a Changements d'adresse de correspondance
  - b Institution ou changement de mandataire
  - c Changements de nom et d'adresse du mandataire
  - d Changements de nom ou d'adresse du mandataire
- 09 Changement de nom et d'adresse (titulaire)
- 10 Corrections d'erreurs de plume
- 11 Autre rectifications

N.B - L'indication qui pourrait figurer après le texte d'une modification est un code interne.  
 - Si les indications (1), (2), etc. devaient figurer après la date de notification, cela signifie qu'il y a plusieurs modifications qui sont notifiées simultanément. Ces indications font également apparaître le rang des modifications.



---

**1**  
**OVERDRACHTEN**  
**CESSIONS**

---

**28897-00***Overgegaan aan:*

Struik's Verkoopkantoor B.V.  
Voorthuizerweg 4-11  
3862 PZ Nijkerk (Gld),  
Nederland

00004-001;

Aangetekend: 18.01.2012

---

**31869-00***Overgegaan aan:*

Genex-Vertrieb Limited & Co. KG  
Mittelweg 24  
Neustadt an der Orla,  
Bondsrepubliek Duitsland

00012-001;

Aangetekend: 02.03.2012

---

**38860-00***Overgegaan aan:*

Bob Ronday en Maxim Winkelaar,  
Sint Olofspoort 3,  
1012 AJ Amsterdam  
Archimedeslaan 29  
1098 PV Amsterdam,  
Nederland

00039-001;

Aangetekend: 01.11.2011

---

**6**  
**ADRESWIJZIGINGEN**  
**CHANGEMENTS**  
**D'ADRESSE**

---

**34303-02***Adres gewijzigd in:*

Vilvertstraat 1  
B-3650 Dilsen-Stokkem,

20005-001;

Aangetekend: 09.03.2012

---

**8b**  
**AANSTELLING OF WIJ-**  
**ZIGING VAN**  
**GEMACHTIGDE**  
**INSTITUTION OU CHAN-**  
**GEMENT DE MANDA-**  
**TAIRE**

---

**34655-01/34655-02***Aanstelling of wijziging van gemachtigde:*

Octrooibureau Vriesendorp & Gaade  
B.V.  
Dr. Kuypersstraat 6  
2514 BB 's-Gravenhage  
Nederland.

41007-002;

Aangetekend: 22.02.2012

---

**34195-00***Aanstelling of wijziging van gemachtigde:*

Zacco Netherlands B.V.  
Nachtwachlaan 20  
1058 EA Amsterdam  
Nederland.

41008-001;

Aangetekend: 29.02.2012

---

**8d**  
**NAAMS- OF ADRESWIJ-  
 ZIGING VAN  
 GEMACHTIGDE  
 CHANGEMENTS DE  
 NOM OU D'ADRESSE  
 DU MANDATAIRE**

15951-00, 15968-01/15968-02, 16051-00, 16057-00, 16156-01/ 16156-04, 16189-00, 16284-00, 16399-00, 16414-00, 16509-00, 16510-00, 16519-01/16519-03, 16534-00, 16655-00, 16656-00, 16663-00, 16667-00, 16668-00, 16669-01/16669-03, 17080-00, 17084-00, 17117-05, 17271-01/17271-02, 17325-00, 17327-00, 17399-01/17399-02, 17403-00, 17577-00, 17588-00, 17662-00, 17681-00, 17770-00, 17858-00, 17889-01/17889-04, 17889-06, 17907-01/17907-03, 17992-00, 18083-01/18083-02, 18104-00, 18112-00, 18133-01/18133-03, 18171-01/18171-10, 18172-00, 18184-00, 18277-05, 18282-00, 18504-00, 18512-01, 18622-01/18622-07, 18789-01/18789-05, 18843-01/18843-02, 18844-01/ 18844-02, 18857-01/18857-02, 18917-00, 19051-07, 19392-00, 19445-00, 19509-00, 19593-00, 19715-01/19715-02, 19717-00, 19745-00, 19916-00, 20015-00, 20310-00, 20375-01/20375-02, 20566-00, 20581-00, 20619-00, 20766-00, 20800-01/20800-04, 21004-00, 21039-02, 21050-00, 21270-01/21270-03, 21342-00, 21348-03/21348-06, 21473-01/21473-02, 21527-00, 21589-01/21589-02, 21674-01, 21765-01/21765-04, 21829-00, 21851-01/ 21851-02, 21862-00, 21937-04, 22056-01/22056-03, 22063-01/ 22063-07, 22135-01/22135-02, 22234-01, 22234-03, 22271-01/22271-02, 22345-00, 22388-00, 22437-02, 22528-01/22528-02, 22538-00, 22629-01/22629-04, 22636-00, 22638-00, 22738-00, 22744-01/22744-02, 22760-00, 22778-00, 22836-01/22836-02, 22846-00, 22861-00, 22906-00, 22914-00, 23009-00, 23105-00, 23113-00, 23139-00, 23202-01/23202-02, 23206-00, 23240-00, 23527-01/23527-09, 23537-00, 23542-00, 23543-00, 23549-00, 23550-00, 23708-01/23708-02, 23709-00, 23733-00, 23760-00, 23774-01/

23774-03, 23780-01/23780-02, 23781-02, 23781-04/ 23781-05, 23781-11, 23782-00, 23843-00, 23854-00, 23864-01/ 23864-06, 23940-01/23940-07, 24017-00, 24046-01/24046-02, 24051-00, 24053-00, 24057-01/24057-16, 24085-00, 24104-00, 24114-00, 24117-00, 24128-00, 24204-00, 24219-00, 24225-00, 24321-02, 24429-00, 24510-02, 24531-00, 24574-00, 24577-00, 24607-00, 24609-01/24609-02, 24633-01/24633-03, 24668-01/ 24668-04, 24681-00, 24682-00, 24740-01/24740-03, 24820-00, 24928-00, 24973-00, 25017-01/25017-02, 25029-00, 25087-01/25087-02, 25102-00, 25117-00, 25190-01, 25197-00, 25212-00, 25303-00, 25409-02, 25436-01/25436-06, 25473-00, 25551-00, 25647-01/25647-02, 25773-00, 25785-04, 25877-00, 25907-00, 25989-00, 26052-00, 26088-01, 26088-03, 26093-00, 26209-01, 26216-00, 26232-01/26232-03, 26345-00, 26383-00, 26415-01, 26416-00, 26546-00, 26551-00, 26556-00, 26573-01/26573-02, 26632-01/26632-07, 26663-01/26663-02, 26683-01/26683-08, 26701-00, 26776-01/26776-03, 26797-00, 26820-01/26820-03, 26873-01/26873-03, 26873-06, 26946-00, 26965-01/26965-05, 27168-00, 27311-01/27311-11, 27346-00, 27364-00, 27380-00, 27418-01/27418-05, 27521-01/27521-02, 27521-05, 27539-00, 27643-00, 27661-00, 27710-00, 27864-01/27864-02, 27878-00, 27897-00, 27923-01/27923-12, 27948-00, 28017-00, 28023-00, 28041-00, 28045-01, 28045-03/28045-04, 28144-00, 28175-01/28175-03, 28215-01/28215-02, 28226-01/28226-09, 28273-01/ 28273-02, 28273-04, 28274-00, 28307-00, 28308-01/28308-02, 28309-00, 28310-00, 28311-00, 28343-00, 28409-01/28409-02, 28447-00, 28448-00, 28455-00, 28589-00, 28634-00, 28693-00, 28703-00, 28707-01/28707-03, 28709-00, 28785-01/28785-02, 28805-01/28805-02, 28830-00, 28832-01/28832-05, 28846-00, 28848-00, 28879-00, 28880-00, 28886-01/28886-02, 28887-01/ 28887-02, 28935-00, 28990-00, 29013-00, 29019-01/29019-02, 29083-01/29083-02, 29156-01/29156-02, 29157-02/29157-03, 29180-01/29180-04, 29232-00, 29259-01/29259-04, 29260-00, 29263-00, 29271-00, 29284-01/29284-02, 29337-00, 29391-01/ 29391-02,

29470-02/29470-03, 29474-01, 29474-03/29474-05, 29479-01/29479-04, 29499-01/29499-02, 29505-00, 29514-01/ 29514-05, 29523-01/29523-07, 29542-00, 29551-00, 29560-00, 29566-00, 29610-01/29610-02, 29622-00, 29640-00, 29641-00, 29642-00, 29643-00, 29644-00, 29645-00, 29698-01/29698-05, 29701-02, 29701-05, 29701-07, 29731-00, 29736-00, 29765-00, 29771-00, 29772-01/29772-02, 29773-00, 29791-00, 29796-01/29796-03, 29813-00, 29820-00, 29834-00, 29887-00, 29889-01, 29916-00, 29975-01/29975-02, 29978-00, 30008-00, 30026-01/30026-02, 30028-00, 30065-01, 30079-00, 30117-00, 30123-00, 30125-00, 30151-00, 30156-00, 30171-01/30171-03, 30183-01/ 30183-02, 30184-01, 30230-01/30230-05, 30237-01/30237-02, 30272-01/30272-02, 30297-00, 30302-01/30302-03, 30333-01/ 30333-03, 30335-01/30335-02, 30353-00, 30355-00, 30356-00, 30416-00, 30417-00, 30437-00, 30438-01/30438-02, 30453-00, 30461-01/30461-07, 30570-03, 30588-00, 30589-00, 30590-01/ 30590-04, 30637-00, 30675-00, 30711-00, 30717-01/30717-02, 30725-01/30725-03, 30736-00, 30764-00, 30766-00, 30767-02, 30784-00, 30796-01/30796-10, 30841-01/30841-02, 30844-02, 30848-01/30848-02, 30858-00, 30996-01/30996-02, 31022-01, 31022-04, 31091-00, 31221-00, 31283-00, 31369-00, 31400-00, 31402-01/31402-02, 31407-01/31407-03, 31413-00, 31415-00, 31455-00, 31560-01, 31562-00, 31593-00, 31674-00, 31675-00, 31680-03/31680-04, 31796-00, 31908-01/31908-04, 31980-00, 31995-01/31995-02, 32059-00, 32090-00, 32119-01/32119-02, 32130-01/32130-02, 32131-01/32131-03, 32187-01/32187-02, 32190-03, 32232-00, 32256-00, 32312-00, 32324-00, 32343-00, 32347-01/32347-09, 32348-01/32348-02, 32356-00, 32370-00, 32499-01/32499-02, 32516-00, 32557-01/32557-04, 32576-01/32576-02, 32578-00, 32681-00, 32682-00, 32717-01/32717-02, 32734-00, 32765-01/32765-02, 32766-01/32766-02, 32782-00, 32783-00, 32785-01/32785-04, 32801-00, 32822-01, 32868-00, 32871-01/32871-05, 32892-05/32892-06, 32904-01/32904-02, 32911-01/32911-02, 32928-00, 32944-01/32944-03, 32950-00, 33002-01/33002-03, 33014-01/33014-02,

33088-02, 33105-08, 33191-00,  
 33211-04, 33222-02, 33255-01/33255-  
 03, 33261-00, 33379-00, 33405-01/  
 33405-04, 33410-00, 33446-01/33446-  
 03, 33449-00, 33478-01/33478-02,  
 33486-01/33486-08, 33486-10, 33517-  
 00, 33564-00, 33567-01/33567-08,  
 33591-00, 33632-00,  
 33644-02, 33665-00, 33676-00,  
 33734-01/33734-02, 33778-01/ 33778-  
 03, 33797-01/33797-04, 33804-00,  
 33805-01/33805-02, 33820-00, 33871-  
 01/33871-02, 33986-02, 34039-01/  
 34039-09, 34047-00, 34077-01/34077-  
 02, 34086-01, 34094-05, 34094-07/  
 34094-08, 34104-00, 34114-02/34114-  
 05, 34125-00, 34149-00, 34157-00,  
 34251-00, 34276-02/34276-08, 34278-  
 00, 34280-00, 34286-00, 34290-00,  
 34333-01/34333-02, 34348-00, 34371-  
 00, 34394-00, 34436-01/34436-02,  
 34442-01/34442-02, 34464-01/ 34464-  
 02, 34506-00, 34529-00, 34574-01/  
 34574-02, 34607-00, 34667-01/34667-  
 02, 34677-00, 34686-00, 34688-00,  
 34745-00,  
 34746-00, 34774-01/34774-06, 34785-  
 00, 34812-00, 34817-01/ 34817-02,  
 34824-00, 34828-00, 34829-00,  
 34872-00, 34873-00, 34874-00,  
 34888-01/34888-03, 34959-00, 34973-  
 00, 35008-01/ 35008-07, 35030-00,  
 35054-00, 35059-00, 35101-00, 35111-  
 01/ 35111-02, 35121-00, 35126-01/  
 35126-02, 35129-00, 35132-00,  
 35144-01/35144-02, 35161-01, 35182-  
 00, 35184-01/35184-03, 35201-00,  
 35208-00, 35212-00, 35216-00,  
 35228-00, 35233-01/ 35233-02,  
 35238-01/35238-03, 35244-00, 35284-  
 01/35284-02, 35327-01/35327-07,  
 35343-00, 35354-01/35354-03, 35368-  
 01/ 35368-02, 35376-00, 35396-01,  
 35412-01/35412-02, 35490-00,  
 35505-00, 35516-00, 35519-01/35519-  
 02, 35608-00, 35677-00, 35714-00,  
 35732-01/35732-03, 35733-01/35733-  
 02, 35757-00, 35819-01/35819-02,  
 35880-00, 35881-00, 36102-00,  
 36335-01/ 36335-03, 36522-01/36522-  
 02, 36527-00, 36581-00, 36611-00,  
 36671-00, 37107-00, 37130-01/37130-  
 02, 37266-01/37266-02, 37709-01/  
 37709-02, 37771-00, 37772-01/37772-  
 03, 37781-00, 37842-01/37842-04,  
 37850-00, 37857-00, 37869-00,  
 37873-00, 37905-01/37905-02, 37911-  
 01/37911-02, 37923-00, 37939-00,  
 38037-00, 38109-00, 38122-01/38122-  
 05, 38134-00, 38141-00, 38172-00,

38205-00, 38316-00, 38364-00,  
 38368-01/38368-03,  
 38410-01/38410-03, 38451-01/38451-  
 04, 38506-01/38506-05, 38537-00,  
 38552-00, 38575-00, 38579-00,  
 38620-01/38620-04, 38787-00, 38792-  
 00, 38794-00

*Naam van de gemachtigde gewijzigd in:*

49003-054;

Aangetekend: 15.03.2012

## 11 OVERIGE VERBETERIN- GEN AUTRES RECTIFICA- TIONS

**38844-00**

*Adres (land) verbeterd in:*

"Nederland" moet "België" zijn.

80003-001;

Aangetekend: 09.03.2012

**37949-00**

*Correctie:*

Herpublicatie van dit model i.v.m.  
 toevoeging van het  
 voortbrengsel, de beschrijving van de  
 kenmerkende eigenschappen en  
 de ontwerper.  
 (zie publicatie in modellenblad 10/  
 2010, rubriek 3).

80004-001;

Aangetekend: 01.04.2012

#@mmp 80