Benelux-Modellenblad

Recueil des Dessins ou Modèles Benelux

Inhoudsopgave

Table des matières

Inhoudsopgave	
Table des matières	i
Algemeen	
Généralités	3
Inhoud van de rubrieken	
Contenu des rubriques	5
Mededeling	
Communication	9
Rubriek I	
Rubrique I	11
Rubriek II	
Rubrique II	31
Rubriek III	
Rubrique III	33
Rubriek VII	
Rubrique VII	37
Rubriek VIII	
Rubrique VIII	59
ADRESWIJZIGINGEN	
CHANGEMENTS D'ADRESSE	60
NAAMSWIJZIGINGEN	
CHANGEMENTS DE NOM.....	60
AANSTELLING of WIJZIGING VAN GEMACHTIGDE	
INSTITUTION ou CHANGEMENT DE MANDATAIRE	60
OVERIGE VERBETERINGEN	
AUTRES RECTIFICATIONS.....	61
Index: Gemachtigden	
Mandataires	63
Index: Deposanten	
Déposants	67
Index: Klassen en onderklassen	
Classes et sous-classes	71
Index: Produits	75

Index:	Producten	79
--------	-----------------	----



Algemeen Généralités

Adressen: **Benelux-Bureau voor de Intellectuele Eigendom**
Bordewijklaan 15
Postbus 90404
NL-2509 LK Den Haag
Nederland
T +31 70 349 11 11
F +31 70 347 57 08
Internet: www.boip.int
E-mail: info@boip.int

**Federale Overheidsdienst Economie, K.M.O.,
Middenstand & Energie**
Intellectuele Eigendom
North Gate III
Koning Albert II-laan, 16
B-1000 Brussel
België
T +32 2 277 52 97
F +32 2 277 52 77
Internet: www.mineco.fgov.be
E-mail: piie_dir@mineco.fgov.be

**Ministère de l'Economie et du Commerce
Extérieur**
Direction de la Propriété Intellectuelle
19-21, boulevard Royal
L-2449 Luxembourg
Groot-Hertogdom Luxemburg
T +352 478 41 87
F +352 22 26 60
Internet: www.eco.public.lu
E-mail: dpi@eco.etat.lu

Verschijningsdatum de 21ste van iedere maand of, indien het Benelux-Bureau voor de Intellectuele Eigendom op die dag is gesloten, op de eerste daarna volgende werkdag waarop het Bureau is geopend.

Openingstijden: Het Benelux-Bureau voor de Intellectuele Eigendom en de nationale diensten zijn voor het publiek geopend van maandag tot en met vrijdag van tien uur tot twaalf uur en van veertien uur tot zestien uur, behalve op feestdagen. Voor meer informatie kunt onze website (www.boip.int) raadplegen.

Inhoud

- A Alle ingeschreven gegevens betreffende Benelux-depots, bedoeld in de regel 3.13 sub a. van het Uitvoeringsreglement van het Benelux-verdrag inzake de intellectuele eigendom;
- B Alle ingeschreven gegevens betreffende internationale depots, bedoeld in regel 3.13 sub c. van het Uitvoeringsreglement van het Benelux-verdrag inzake de intellectuele eigendom;
- C Het feit van de inschrijving van de verklaring bedoeld regel 3.13 sub. d van het Uitvoeringsreglement van het Benelux-verdrag inzake de intellectuele eigendom;
- D Het feit van de inschrijving van de vordering tot opeising bedoeld regel 3.13 sub e. van het Uitvoeringsreglement van het Benelux-verdrag inzake de intellectuele eigendom.

Voor gespecificeerde inhoudsopgave wordt verwezen naar de volgende bladzijden.

Prijzen: € 8,- per losse aflevering (buiten het Beneluxgebied: € 9,-).
€ 79,- per jaarabonnement.
Deze prijs wordt verhoogd met € 8,- voor abonnementen buiten het Beneluxgebied.

Adresses: **Office Benelux de la Propriété intellectuelle**
Bordewijklaan 15
Boîte Postale 90404
NL-2509 LK La Haye
Pays-Bas
T +31 70 349 11 11
F +31 70 347 57 08
Internet: www.boip.int
E-mail: info@boip.int

**Service Public Fédéral Economie, P.M.E.,
Classes Moyennes & Energie**
Propriété intellectuelle
North Gate III
Boulevard du Roi Albert II, 16
B-1000 Bruxelles
Belgique
T +32 2 277 52 97
F +32 2 277 52 77
Internet: www.mineco.fgov.be
E-mail: piie_dir@mineco.fgov.be

**Ministère de l'Economie et du Commerce
Extérieur**
Direction de la Propriété Intellectuelle
19-21, boulevard Royal
L-2449 Luxembourg
Luxembourg
T +352 478 41 87
F +352 22 26 60
Internet: www.eco.public.lu
E-mail: dpi@eco.etat.lu

Date de parution le 21 de chaque mois ou en cas de fermeture de l'Office Benelux de la Propriété intellectuelle, le premier jour ouvrable qui suit.

**Dates et heures
d'ouverture:** l'Office Benelux de la Propriété intellectuelle et les administrations nationales sont ouverts au public, du lundi au vendredi de dix heures à midi et de quatorze à seize heures, sauf les jours fériés. Pour plus d'informations veuillez consulter notre site internet (www.boip.int).

Contenu

- A Toutes les indications enregistrées relatives aux dépôts Benelux visées à la règle 3.13 sous a. du Règlement d'exécution de la Convention Benelux en matière de propriété intellectuelle;
- B Toutes les indications enregistrées relatives aux dépôts internationaux visées à 3.13 sous c. du Règlement d'exécution de la Convention Benelux en matière de propriété intellectuelle;
- C L'enregistrement de la déclaration visée à la règle 3.13 sous d. du Règlement d'exécution de la Convention Benelux en matière de propriété intellectuelle;
- D L'enregistrement de l'action en revendication visée à la règle 3.13 sous e. du Règlement d'exécution de la Convention Benelux en matière de propriété intellectuelle.

Pour la table des matières détaillée, se référer aux pages suivantes.

Prix: € 8,- par fascicule (en dehors du territoire Benelux: € 9,-).
€ 79,- par abonnement annuel.
Ce prix est augmenté de € 8,- pour les abonnements fournis en dehors du territoire Benelux.



Betaling:

Betaling van losse afleveringen en van jaarabonnementen kan plaats vinden door overschrijving of storting op een van de hierna genoemde rekeningen ten name van het Benelux-Bureau voor de Intellectuele Eigendom:

In Nederland:

- bankrekening 24 00 36 700 (Fortis),
IBAN: NL62 FTSB 0240 0367 00 BIC: FTSB NL2R.

In België:

- bankrekening 001-4318305-38(Fortis),
IBAN: BE24 0014 3183 0538 BIC: GEBA BEBB.

In Luxemburg:

- bankrekening LU50 0030 0556 7430 0000 (Fortis),
IBAN: LU50 0030 0556 7430 0000 BIC: BGLL LULL.

Paiement:

Le paiement des fascicules et des abonnements annuels peut être réglé, soit par virement ou versement à l'un des comptes suivants au nom de l'Office Benelux de la Propriété intellectuelle:

Aux Pays-Bas:

- compte bancaire 24 00 36 700 (Fortis),
IBAN: NL62 FTSB 0240 0367 00 BIC: FTSB NL2R.

En Belgique:

- compte bancaire 001-4318305-38 (Fortis),
IBAN: BE24 0014 3183 0538 BIC: GEBA BEBB.

Au Luxembourg:

- compte bancaire LU50 0030 0556 7430 0000 (Fortis),
IBAN: LU50 0030 0556 7430 0000 BIC: BGLL LULL.



Inhoud van de rubrieken

Contenu des rubriques

Rubriek I

Beneluxdepots ingeschreven overeenkomstig artikel 3.11 van het Benelux-verdrag inzake de intellectuele eigendom.

Volgorde van publicatie (voorafgegaan door codering):

- 01 Volgnummer van de inschrijving alsmede nummer en dagtekening (dag, uur en minuut) van het depot, datum van inschrijving;
- 02 Datum waarop de geldigheidsduur van de inschrijving verstrijkt;
- 03 Naam van de deposant;
- 04 Adres (straat);
- 05 Plaats en land;
- 06 In voorkomend geval, naam en adres van de gemachtigde of, in voorkomend geval, vermelding van het correspondentie-adres van de deposant;
- 08 Afbeelding(en) van de tekening of het model;
- 09 In voorkomend geval, vermelding van de kleur(en);
- 10 in voorkomend geval, nadere omschrijving van de onder code 09 genoemde kleur(en);
- 11 Vermelding van het voortbrengsel alsmede klasse(n) en onderklasse(n) aanduiding;
- 12 In voorkomend geval, vermelding van de kenmerkende eigenschappen van de tekening of het model;
- 13 In voorkomend geval, vermelding van het recht van voorrang als bedoeld in artikel 4 van het Verdrag van Parijs tot bescherming van de Industriële Eigendom;
- 14 In voorkomend geval, vermelding van de naam van de werkelijke ontwerper van de tekening of het model.

Rubriek II

Beneluxdepots ingeschreven overeenkomstig artikel 3.11 van het Benelux-verdrag inzake de intellectuele eigendom waarvan door de deposant opschorting van de publicatie van de inschrijving is gevraagd (artikel 3.12 van het Benelux-verdrag inzake de intellectuele eigendom).

Volgorde van publicatie (voorafgegaan door codering):

- 01 Volgnummer van de inschrijving, datum van inschrijving;
- 15 Vermelding van de termijn waarvoor opschorting van de publicatie werd gevraagd.

Rubriek III

Beneluxdepots ingeschreven overeenkomstig artikel 3.11 van het Benelux-verdrag inzake de intellectuele eigendom waarvan door de deposant opschorting van de publicatie van de inschrijving werd gevraagd.

Volgorde van publicatie (voorafgegaan door codering):

- 01 Volgnummer van de inschrijving alsmede nummer en dagtekening (dag, uur en minuut) van het depot, datum van inschrijving;
- 02 Datum waarop de geldigheidsduur van de inschrijving verstrijkt;
- 03 Naam van de deposant;
- 04 Adres (straat);
- 05 Plaats en land;
- 06 In voorkomend geval, naam en adres van de gemachtigde of, in voorkomend geval, vermelding van het correspondentie-adres van de deposant;
- 08 Afbeelding(en) van de tekening of het model;
- 09 In voorkomend geval, vermelding van de kleur(en);
- 10 in voorkomend geval, nadere omschrijving van de onder code 09 genoemde kleur(en);
- 11 Vermelding van het voortbrengsel alsmede klasse(n) en onderklasse(n) aanduiding;
- 12 In voorkomend geval, vermelding van de kenmerkende eigenschappen van de tekening of het model;
- 13 In voorkomend geval, vermelding van het recht van voorrang als bedoeld in artikel 4 van het Verdrag van Parijs tot bescherming van de Industriële Eigendom;
- 14 In voorkomend geval, vermelding van de naam van de werkelijke ontwerper van de tekening of het model;
- 15 Vermelding van de termijn waarvoor opschorting van de publicatie werd gevraagd.

Rubrique I

Dépôts Benelux enregistrés conformément aux dispositions de l'article 3.11 de la Convention Benelux en matière de propriété intellectuelle.

Ordre de la publication (précédé d'un code):

- 01 Numéro d'ordre de l'enregistrement ainsi que le numéro et la date (jour, heure et minute) du dépôt, la date d'enregistrement;
- 02 Date d'échéance de la durée de protection de l'enregistrement;
- 03 Nom du déposant;
- 04 Adresse (rue);
- 05 Localité et pays;
- 06 Le cas échéant, le nom et l'adresse du mandataire ou, le cas échéant, l'indication de l'adresse postale du déposant;
- 08 Reproduction(s) du dessin ou du modèle;
- 09 Le cas échéant, l'indication de la (des) couleur(s);
- 10 Le cas échéant, la description de la (des) couleur(s) mentionnée(s) au code 09;
- 11 Indication du produit ainsi que l'indication de la (des) classe(s) et de la (des) sous-classe(s);
- 12 Le cas échéant, l'indication des éléments caractéristiques du dessin ou du modèle;
- 13 Le cas échéant, l'indication du droit de priorité tel que visé à l'article 4 de la Convention de Paris pour la protection de la Propriété Industrielle;
- 14 Le cas échéant, l'indication du nom du véritable créateur du dessin ou du modèle.

Rubrique II

Dépôts Benelux enregistrés conformément aux dispositions de l'article 3.11 de la Convention Benelux en matière de propriété intellectuelle pour lesquels le déposant a demandé l'ajournement de la publication de l'enregistrement (article 3.12 de la Convention Benelux en matière de propriété intellectuelle).

Ordre de la publication (précédé d'un code):

- 01 Numéro d'ordre de l'enregistrement, la date d'enregistrement;
- 15 Indication de la période d'ajournement de la publication.

Rubrique III

Dépôts Benelux enregistrés conformément aux dispositions de l'article 3.11 de la Convention Benelux en matière de propriété intellectuelle pour lesquels le déposant avait demandé l'ajournement de la publication.

Ordre de la publication (précédé d'un code):

- 01 Numéro d'ordre de l'enregistrement ainsi que le numéro et la date (jour, heure et minute) du dépôt, la date d'enregistrement;
- 02 Date d'échéance de la durée de protection de l'enregistrement;
- 03 Nom du déposant;
- 04 Adresse (rue);
- 05 Localité et pays;
- 06 Le cas échéant, le nom et l'adresse du mandataire ou, le cas échéant, l'indication de l'adresse postale du déposant;
- 08 Reproduction(s) du dessin ou du modèle;
- 09 Le cas échéant, l'indication de la (des) couleur(s);
- 10 Le cas échéant, la description de la (des) couleur(s) mentionnée(s) au code 09;
- 11 Indication du produit ainsi que l'indication de la (des) classe(s) et de la (des) sous-classe(s);
- 12 Le cas échéant, l'indication des éléments caractéristiques du dessin ou du modèle;
- 13 Le cas échéant, l'indication du droit de priorité tel que visé à l'article 4 de la Convention de Paris pour la protection de la Propriété Industrielle;
- 14 Le cas échéant, l'indication du nom du véritable créateur du dessin ou du modèle;
- 15 Indication de la période d'ajournement de la publication.



Rubriek IV

Beneluxdepots ingeschreven overeenkomstig artikel 3.13 van het Benelux-verdrag inzake de intellectuele eigendom werd opgeschort (in strijd met de goede zeden of de openbare orde van één der Beneluxlanden).

Rubriek V

Beneluxdepots ingeschreven overeenkomstig artikel 3.11 van het Benelux-verdrag inzake de intellectuele eigendom waarvan de publicatie overeenkomstig artikel 3.13 van het Benelux-verdrag inzake de intellectuele eigendom werd opgeschort.

Volgorde van publicatie (voorafgegaan door codering):

- 01 Volgnummer van de inschrijving alsmede nummer en dagtekening (dag, uur en minuut) van het depot, datum van inschrijving;
- 02 Datum waarop de geldigheidsduur van de inschrijving verstrijkt;
- 03 Naam van de deposant;
- 04 Adres (straat);
- 05 Plaats en land;
- 06 In voorkomend geval, naam en adres van de gemachtigde of, in voorkomend geval, vermelding van het correspondentie-adres van de deposant;
- 08 Afbeelding(en) van de tekening of het model;
- 09 In voorkomend geval, vermelding van de kleur(en);
- 10 in voorkomend geval, nadere omschrijving van de onder code 09 genoemde kleur(en);
- 11 Vermelding van het voortbrengsel alsmede klasse(n) en onderklasse(n) aanduiding;
- 12 In voorkomend geval, vermelding van de kenmerkende eigenschappen van de tekening of het model;
- 13 In voorkomend geval, vermelding van het recht van voorrang als bedoeld in artikel 4 van het Verdrag van Parijs tot bescherming van de Industriële Eigendom;
- 14 In voorkomend geval, vermelding van de naam van de werkelijke ontwerper van de tekening of het model.

Rubriek VI

Beneluxdepots ingeschreven overeenkomstig artikel 3.11 van het Benelux-verdrag inzake de intellectuele eigendom waarvan een tweede publicatie is verricht (artikel 3.11, lid 3 van het Benelux-verdrag inzake de intellectuele eigendom).

Volgorde van publicatie (voorafgegaan door codering):

- 01 Volgnummer van de inschrijving alsmede nummer en dagtekening (dag, uur en minuut) van het depot, datum van inschrijving;
- 02 Datum waarop de geldigheidsduur van de inschrijving verstrijkt;
- 03 Naam van de deposant;
- 04 Adres (straat);
- 05 Plaats en land;
- 06 In voorkomend geval, naam en adres van de gemachtigde of, in voorkomend geval, vermelding van het correspondentie-adres van de deposant;
- 08 Afbeelding(en) van de tekening of het model;
- 09 In voorkomend geval, vermelding van de kleur(en);
- 10 in voorkomend geval, nadere omschrijving van onder code 09 genoemde kleur(en);
- 11 Vermelding van het voortbrengsel alsmede klasse(n) en onderklasse aanduiding;
- 12 In voorkomend geval, vermelding van de kenmerkende eigenschappen van de tekening of het model;
- 13 In voorkomend geval, vermelding van het recht van voorrang als bedoeld in artikel 4 van het Verdrag van Parijs tot bescherming van de Industriële Eigendom;
- 14 In voorkomend geval, vermelding van de naam van de werkelijke ontwerper van de tekening of het model;
- 15 In voorkomend geval, vermelding van de termijn waarvoor opschorting van de publicatie werd gevraagd.

Rubriek VII

Vernieuwingen van de overeenkomstig artikel 3.11 van het Benelux-verdrag inzake de intellectuele eigendom ingeschreven Beneluxdepots (artikel 3.14 van het Benelux-verdrag inzake de intellectuele eigendom).

Volgorde van publicatie (voorafgegaan door codering):

- 01 Volgnummer van de inschrijving alsmede nummer en dagtekening (dag, uur en minuut) van het depot, datum van inschrijving;
- 02 Datum waarop de geldigheidsduur van de inschrijving verstrijkt;
- 03 Naam van de deposant;
- 04 Adres (straat);
- 05 Plaats en land;
- 06 In voorkomend geval, naam en adres van de gemachtigde of, in voorkomend geval, vermelding van het correspondentie-adres van de deposant;
- 08 Afbeelding(en) van de tekening of het model;

Rubrique IV

Dépôts Benelux pour lesquels la publication a été ajournée conformément à l'article 3.13 de la Convention Benelux en matière de propriété intellectuelle (contraire aux bonnes moeurs ou à l'ordre public d'un des pays du Benelux).

Rubrique V

Dépôts Benelux enregistrés conformément à l'article 3.11 de la Convention Benelux en matière de propriété intellectuelle pour lesquels la publication a été ajournée, conformément aux dispositions de l'article 3.13 de la Convention Benelux en matière de propriété intellectuelle.

Ordre de la publication (précédé d'un code):

- 01 Numéro d'ordre de l'enregistrement ainsi que le numéro et la date (jour, heure et minute) du dépôt, la date d'enregistrement;
- 02 Date d'échéance de la durée de protection de l'enregistrement;
- 03 Nom du déposant;
- 04 Adresse (rue);
- 05 Localité et pays;
- 06 Le cas échéant, le nom et l'adresse du mandataire ou, le cas échéant, l'indication de l'adresse postale du déposant;
- 08 Reproduction(s) du dessin ou du modèle;
- 09 Le cas échéant, l'indication de la (des) couleur(s);
- 10 Le cas échéant, la description de la (des) couleur(s) mentionnée(s) au code 09;
- 11 Indication du produit ainsi que l'indication de la (des) classe(s) et de la (des) sous-classe(s);
- 12 Le cas échéant, l'indication des éléments caractéristiques du dessin ou du modèle;
- 13 Le cas échéant, l'indication du droit de priorité tel que visé à l'article 4 de la Convention de Paris pour la protection de la Propriété Industrielle;
- 14 Le cas échéant, l'indication du nom du véritable créateur du dessin ou du modèle.

Rubrique VI

Dépôts Benelux enregistrés conformément à l'article 3.11 de la Convention Benelux en matière de propriété intellectuelle pour lesquels une nouvelle publication est faite (article 3.11, alinéa 3 de la Convention Benelux en matière de propriété intellectuelle).

Ordre de la publication (précédé d'un code):

- 01 Numéro d'ordre de l'enregistrement ainsi que le numéro et la date (jour, heure et minute) du dépôt, la date d'enregistrement;
- 02 Date d'échéance de la durée de protection de l'enregistrement;
- 03 Nom du déposant;
- 04 Adresse (rue);
- 05 Localité et pays;
- 06 Le cas échéant, le nom et l'adresse du mandataire ou, le cas échéant, l'indication de l'adresse postale du déposant;
- 08 Reproduction(s) du dessin ou du modèle;
- 09 Le cas échéant, l'indication de la (des) couleur(s);
- 10 Le cas échéant, la description de la (des) couleur(s) mentionnée(s) au code 09;
- 11 Indication du produit ainsi que l'indication de la (des) classe(s) et de la (des) sous-classe(s);
- 12 Le cas échéant, l'indication des éléments caractéristiques du dessin ou du modèle;
- 13 Le cas échéant, l'indication du droit de priorité tel que visé à l'article 4 de la Convention de Paris pour la protection de la Propriété Industrielle;
- 14 Le cas échéant, l'indication du nom du véritable créateur du dessin ou du modèle;
- 15 Le cas échéant, l'indication de la période d'ajournement de la publication.

Rubrique VII

Renouvellements de dépôts Benelux enregistrés conformément à l'article 3.11 de la Convention Benelux en matière de propriété intellectuelle (article 3.14 de la Convention Benelux en matière de propriété intellectuelle).

Ordre de la publication (précédé d'un code):

- 01 Numéro d'ordre de l'enregistrement ainsi que le numéro et la date (jour, heure et minute) du dépôt, la date d'enregistrement;
- 02 Date d'échéance de la durée de protection de l'enregistrement;
- 03 Nom du déposant;
- 04 Adresse (rue);
- 05 Localité et pays;
- 06 Le cas échéant, le nom et l'adresse du mandataire ou, le cas échéant, l'indication de l'adresse postale du déposant;

- 09 In voorkomend geval, vermelding van de kleur(en);
- 10 In voorkomend geval, nadere omschrijving van de onder code 09 genoemde kleur(en);
- 11 Vermelding van het voortbrengsel alsmede klasse(n) en onderklassen aanduiding;
- 12 In voorkomend geval, vermelding van de kenmerkende eigenschappen van de tekening of het model;
- 13 In voorkomend geval, vermelding van het recht van voorrang als bedoeld in artikel 4 van het Verdrag van Parijs tot bescherming van de Industriële Eigendom;
- 14 In voorkomend geval, vermelding van de naam van de werkelijke ontwerper van de tekening of het model;
- 18 Datum van verzoek tot vernieuwing.

- 08 Reproduction(s) du dessin ou du modèle;
- 09 Le cas échéant, l'indication de la (des) couleur(s);
- 10 Le cas échéant, la description de la (des) couleur(s) mentionnée(s) au code 09;
- 11 Indication du produit ainsi que l'indication de la (des) classe(s) et de la (des) sous-classe(s);
- 12 Le cas échéant, l'indication des éléments caractéristiques du dessin ou du modèle;
- 13 Le cas échéant, l'indication du droit de priorité tel que visé à l'article 4 de la Convention de Paris pour la protection de la Propriété Industrielle;
- 14 Le cas échéant, l'indication du nom du véritable créateur du dessin ou du modèle;
- 18 Date de la requête de renouvellement.

Rubriek VIII

Beneluxdepots waarbij wijzigingen van de inschrijving van de tekening of het model in het register werden aangetekend (regel 3.1 van het Uitvoeringsreglement).

- 01 Overdrachten
- 02 Licenties
- 03 Pandrechten
- 04 Beslagleggingen
- 05 Doorhalen van licenties, pand, beslag
- 06 Adreswijzigingen (houder)
- 07 Naamswijzigingen (houder)
- 08 a Wijzigingen van correspondentie-adres
- b Aanstelling of wijziging van gemachtigde
- c Naams- en adreswijzigingen van gemachtigde
- d Naams- of adreswijzigingen van gemachtigde
- 09 Naams- en adreswijzigingen (houder)
- 10 Verbeteringen van schrijffouten
- 11 Overige verbeteringen

N.B.-De na de tekst van een wijziging voorkomende aanduiding betreft een interne codering.
-Indien na de datum van aantekening de aanduidingen (1), (2), enz. voorkomen betekent dit dat bij de registraties gelijktijdig meerdere wijzigingen zijn aangetekend. Tevens geven deze aanduidingen de volgorde der wijzigingen aan.

Rubriek IX

Beneluxdepots waarvan ingevolge een rechterlijke beslissing die in kracht van gewijsde is gegaan, de doorhaling van de inschrijving heeft plaatsgevonden op verzoek van de meest gereede partij (artikel 1.14 en 4.5 van het Benelux-verdrag inzake de intellectuele eigendom en regel 3.1 van het Uitvoeringsreglement).

Rubriek X

- A Beneluxdepots waarvan de vrijwillige/ambtshalve doorhaling van de inschrijving heeft plaatsgevonden (artikel 3.21 van het Benelux-verdrag inzake de intellectuele eigendom en regel 3.1 van het Uitvoeringsreglement).
Volgorde van publicatie (voorafgegaan door codering):
 - 01 Volgnummer van de inschrijving.
- B Benelux en internationale depots waarbij een verklaring van de houder of een rechtelijke beslissing als bedoeld in artikel 3.24, lid 3 van het Benelux-verdrag inzake de intellectuele eigendom is ingeschreven.
Volgorde van publicatie (voorafgegaan door codering):
 - 01 Volgnummer van de inschrijving.

Rubriek XI

Inschrijvingen van Benelux- en internationale depots waarbij een vordering tot opeising van de ontwerper werd ingeschreven (artikel 3.7 van het Benelux-verdrag inzake de intellectuele eigendom en regel 2.10, lid 1 van het Uitvoeringsreglement).

Volgorde van publicatie (voorafgegaan door codering):

- 01 Volgnummer van de inschrijving;
- 14 Naam van de ontwerper.

Rubriek XII

Inschrijvingen van Benelux- en internationale depots waarbij de in artikel 3.7 het Benelux-verdrag inzake de intellectuele eigendom genoemde inschrijving van de vordering tot opeising werd doorgehaald (regel 2.10, lid 2 van het Uitvoeringsreglement).

Volgorde van publicatie (voorafgegaan door codering):

- 01 Volgnummer van de inschrijving;
- 14 Naam van de ontwerper.

Rubrique VIII

Dépôts Benelux auprès desquels sont enregistrées au registre des modifications de l'enregistrement du dessin ou modèle (règle 3.1 du Règlement d'exécution).

- 01 Cessions
- 02 Licences
- 03 Droits de gage
- 04 Saisies
- 05 Radiation de licences, gages, saisies
- 06 Changement d'adresse (titulaire)
- 07 Changement de nom (titulaire)
- 08 a Changements d'adresse de correspondance
- b Institution ou changement de mandataire
- c Changements de nom et d'adresse du mandataire
- d Changements de nom ou d'adresse du mandataire
- 09 Changement de nom et d'adresse (titulaire)
- 10 Corrections d'erreurs de plume
- 11 Autre rectifications

N.B.-L'indication qui pourrait figurer après le texte d'une modification est un code interne.
-Si les indications (1), (2), etc. devaient figurer après la date de notification, cela signifie qu'il y a plusieurs modifications qui sont notifiées simultanément. Ces indications font également apparaître le rang des modifications.

Rubrique IX

Dépôts Benelux dont la radiation de l'enregistrement, faisant suite à une décision judiciaire coulée en force de chose jugée, a été effectuée à la demande de la partie la plus diligente (article 1.14 et 4.5 de la Convention Benelux en matière de propriété intellectuelle et la règle 3.1 du Règlement d'exécution).

Rubrique X

- A Dépôts Benelux dont la radiation volontaire/d'office de l'enregistrement a été effectuée (article 3.21 de la Convention Benelux en matière de propriété intellectuelle et la règle 3.1 du Règlement d'exécution).
Ordre de la publication (précédé d'un code):
 - 01 Numéro d'ordre de l'enregistrement.
- B Dépôts Benelux ou internationaux pour lesquels une requête de renonciation partielle ou une décision judiciaire est enregistrée, comme visée à l'article 3.24, alinéa 3 de la Convention Benelux en matière de propriété intellectuelle).
Ordre de la publication (précédé d'un code):
 - 01 Numéro d'ordre de l'enregistrement.

Rubrique XI

Enregistrements de dépôts Benelux et internationaux auprès desquels une action en revendication du créateur a été enregistrée (article 3.7 de la Convention Benelux en matière de propriété intellectuelle et règle 2.10, alinéa 1 du Règlement d'exécution).

Ordre de la publication (précédé d'un code):

- 01 Numéro d'ordre de l'enregistrement;
- 14 Nom du créateur.

Rubrique XII

Enregistrements de dépôts Benelux et internationaux auprès desquels l'enregistrement de l'action en revendication visée à l'article 3.7 été radié (règle 2.10, alinéa 2 du Règlement d'exécution).

Ordre de la publication (précédé d'un code):

- 01 Numéro d'ordre de l'enregistrement;
- 14 Nom du créateur.

Rubriek XIII

Internationale inschrijvingen waarbij zijn aangetekend:
(regel 3.2, lid 3 van het Uitvoeringsreglement)

- a Nietigverklaring;
- b Vervallen verklaring;
- c Licentieverlening;
- d Pandrecht;
- e Beslaglegging;
- f Doorhaling der licentieverlening, pand, beslag.

Rubriek XIV

Inschrijvingen van Benelux- en internationale depots waarbij de bijzondere verklaring betreffende instandhouding van een auteursrecht is aangetekend (artikel 21, lid 3 en artikel 24 van de Eenvormige Beneluxwet inzake Tekeningen of Modellen).

Niet meer van toepassing sinds december 2003.

Rubriek XV

Beneluxdepots waarvan de geldigheidsduur van de inschrijving verstreken is (artikel 3.22, sub a. van het Benelux-verdrag inzake de intellectuele eigendom).

De publicatie heeft plaats na afloop van de termijn van uitstel bedoeld in artikel 3.14, lid 3 van het Benelux-verdrag inzake de intellectuele eigendom.

Rubrique XIII

Enregistrements internationaux auprès desquels sont enregistrées:
(règle 3.2, alinéa 3 du Règlement d'exécution).

- a Des décisions d'annulation;
- b Des décisions d'extinction;
- c Des licences;
- d Gages;
- e Saisies;
- f Des radiations de licence, gages, saisies.

Rubrique XIV

Enregistrements de dépôts Benelux et internationaux auprès desquels la déclaration spéciale concernant le maintien d'un droit d'auteur est enregistrée (article 21, par. 3 et article 24 de la Loi Uniforme Benelux en matière de Dessins ou Modèles).

Plus d'application depuis décembre 2003.

Rubrique XV

Dépôts Benelux dont l'enregistrement est venu à expiration (article 3.22, sous a. de la Convention Benelux en matière de propriété intellectuelle).

La publication a eu lieu après l'écoulement du délai de grâce prévu à l'article 3.14, alinéa 3 de la Convention Benelux en matière de propriété intellectuelle.



Mededeling Communication

Geen mededeling

Pas de communication





Rubriek I Rubrique I

Beneluxdepots ingeschreven overeenkomstig artikel 3.11 van het Benelux-verdrag inzake de intellectuele eigendom.

- 01 Volgnummer van de inschrijving alsmede nummer en dagtekening (dag, uur en minuut) van het depot, datum van inschrijving;
- 02 Datum waarop de geldigheidsduur van de inschrijving verstrijkt;
- 03 Naam van de deposant;
- 04 Adres (straat);
- 05 Plaats en land;
- 06 In voorkomend geval, naam en adres van de gemachtigde of, in voorkomend geval, vermelding van het correspondentie-adres van de deposant;
- 08 Afbeelding(en) van de tekening of het model;
- 09 In voorkomend geval, vermelding van de kleur(en);
- 10 In voorkomend geval, nadere omschrijving van de onder code 09 genoemde kleur(en);
- 11 Vermelding van het voortbrengsel alsmede klasse(n) en onderklasse(n) aanduiding;
- 12 In voorkomend geval, vermelding van de kenmerkende eigenschappen van de tekening of het model;
- 13 In voorkomend geval, vermelding van het recht van voorrang als bedoeld in artikel 4 van het Verdrag van Parijs tot bescherming van de Industriële Eigendom;
- 14 In voorkomend geval, vermelding van de naam van de werkelijke ontwerper van de tekening of het model.

Dépôts Benelux enregistrés conformément aux dispositions de l'article 3.11 de la Convention Benelux en matière de propriété intellectuelle.

- 01 Numéro d'ordre de l'enregistrement ainsi que le numéro et la date (jour, heure et minute) du dépôt, la date d'enregistrement;
- 02 Date d'échéance de la durée de protection de l'enregistrement;
- 03 Nom du déposant;
- 04 Adresse (rue);
- 05 Localité et pays;
- 06 Le cas échéant, le nom et l'adresse du mandataire ou, le cas échéant, l'indication de l'adresse postale du déposant;
- 08 Reproduction(s) du dessin ou du modèle;
- 09 Le cas échéant, l'indication de la (des) couleur(s);
- 10 Le cas échéant, la description de la (des) couleur(s) mentionnée(s) au code 09;
- 11 Indication du produit ainsi que l'indication de la (des) classe(s) et de la (des) sous-classe(s);
- 12 Le cas échéant, l'indication des éléments caractéristiques du dessin ou du modèle;
- 13 Le cas échéant, l'indication du droit de priorité tel que visé à l'article 4 de la Convention de Paris pour la protection de la Propriété Industrielle;
- 14 Le cas échéant, l'indication du nom du véritable créateur du dessin ou du modèle.



01 *Inschrijvingsnummer*
38229-00

Nummer en dagtekening (dag en uur) van het depot

06836-00 13.10.2008 , 08.00

Datum inschrijving

07.06.2010 ,

02 *Vervaldatum*

13.10.2013

03 *Naam van de deposant*

Joka BVBA

04 *Adres (straat en nummer) van de deposant*

Monnikenwerve 194

05 *Postcode, plaats en land van de deposant*

8000 Brugge,
België

08 *Afbeelding van de tekening of het model*

ZIE AFBEELDING(EN)

09 *Vermelding van de kleur(en)*

geel, groen, rood, blauw, zwart

11 *Vermelding van het voortbrengsel gevolgd door de aanduiding van de klasse(n) en onderklasse(n)*

Schaal voor antipasti (kl 7-02).

14 *Vermelding van de naam van de werkelijke ontwerper van de tekening*

DIERICKX Johan



01 *Numéro d'enregistrement*
38230-00

Numéro, date et heure du dépôt

06865-00 29.06.2009 , 08.00

Date de l'enregistrement

03.06.2010 ,

02 *Date d'échéance*

29.06.2014

03 *Nom du déposant*

HAYDAN Michel

04 *Adresse (rue et numéro) du déposant*

Rue Lambert Darchis 64

05 *Code postal, localité et pays du déposant*

B-4040 Herstal,
Belgique

08 *Reproduction du dessin ou modèle*

VOIR REPRODUCTION(S)

11 *Indication du produit suivi de la (des) classe(s) et de la (des) sous-classe(s)*

Dispositif afficheur indiquant la date péremption et avec un compteur d'utilisation (cl 7-02; 10-03, 04).

12 *Description des éléments caractéristiques de l'aspect nouveau du produit; le cas échéant,*

indication des parties du dessin ou modèle auxquelles se rapportent les couleurs

Boîtier en plastique en forme de paratélépipède rectangle de dimensions 90 x 15 x 15 mm incorporant sur la face avant, partie de droite, un dateur à 6 roulettes (JJ-MM-AA) et un compteur à une roulette.

14 *Indication du nom du véritable créateur du dessin ou modèle*

HAYDAN Michel



01 *Inschrijvingsnummer*
38231-00

Nummer en dagtekening (dag en uur) van het depot

06870-00 05.06.2009 , 08.00

Datum inschrijving

07.06.2010 ,

02 *Vervaldatum*

05.06.2014

03 *Naam van de deposant*

Stefaan Eeckeloo

04 *Adres (straat en nummer) van de deposant*

Hoogveld 2

05 *Postcode, plaats en land van de deposant*

8210 Veldegem,
België

08 *Afbeelding van de tekening of het model*

ZIE AFBEELDING(EN)

11 *Vermelding van het voortbrengsel gevolgd door de aanduiding van de klasse(n) en onderklasse(n)*

IJsmatje-/breker (kl 7-04).

14 *Vermelding van de naam van de werkelijke ontwerper van de tekening*

EECKELO Stefaan; HUYSMANS Johan; VAN BELLEGHEM Joke; VERPLANKEN Tim; LA HAYE Maarten; PROVOOST Floris; BRUTSAERT Pieterjan

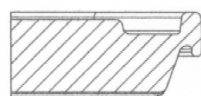
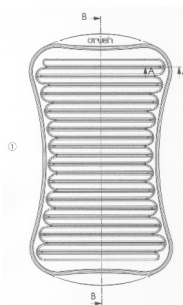

SECCION A-A
ESCALA 2:1

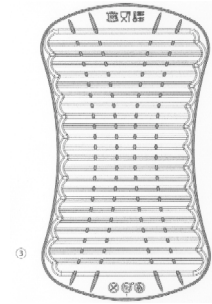

01 *Numéro d'enregistrement*
38232-00

Numéro, date et heure du dépôt

06896-00 10.02.2010 , 10.30

Date de l'enregistrement

01.06.2010 ,

02 *Date d'échéance*

10.02.2015

03 *Nom du déposant*

NAMECHE Christian

04 *Adresse (rue et numéro) du déposant*

Rue de Labliau No. 7

05 *Code postal, localité et pays du déposant*

7830 Silly (Hoves),
Belgique

08 *Reproduction du dessin ou modèle*

VOIR REPRODUCTION(S)

09 *Indication de la (des) couleur(s)*

noir, blanc, rouge, bleu, jaune, vert,
orange, mauve

11 *Indication du produit suivi de la (des) classe(s) et de la (des) sous-classe(s)*

Jeu (cl 21-01).

14 *Indication du nom du véritable créateur du dessin ou modèle*

NAMÈCHE Christian





- 01 Numéro d'enregistrement
38233-01
Numéro, date et heure du dépôt
06901-01 15.03.2010 , 11.00
Date de l'enregistrement
19.05.2010 ,
02 Date d'échéance
15.03.2015
03 Nom du déposant
VERLAET Gil
04 Adresse (rue et numéro) du déposant
55 rue Henry Werrie
05 Code postal, localité et pays du déposant
1090 Bruxelles,
Belgique
08 Reproduction du dessin ou modèle
VOIR REPRODUCTION(S)
11 Indication du produit suivi de la (des)
classe(s) et de la (des) sous-classe(s)
Symbole graphique (cl 32-00).
14 Indication du nom du véritable créateur du
dessin ou modèle
VERLAET Gil

IN  **OUT**

- 01 Numéro d'enregistrement
38233-02
Numéro, date et heure du dépôt
06901-02 15.03.2010 , 11.00
Date de l'enregistrement
19.05.2010 ,
02 Date d'échéance
15.03.2015
03 Nom du déposant
VERLAET Gil
04 Adresse (rue et numéro) du déposant
55 rue Henry Werrie

- 05 Code postal, localité et pays du déposant
1090 Bruxelles,
Belgique
08 Reproduction du dessin ou modèle
VOIR REPRODUCTION(S)
11 Indication du produit suivi de la (des)
classe(s) et de la (des) sous-classe(s)
Symbole graphique (cl 32-00).
14 Indication du nom du véritable créateur du
dessin ou modèle
VERLAET Gil

In & Out

- 01 Numéro d'enregistrement
38234-01
Numéro, date et heure du dépôt
06845-01 30.09.2008 , 08.00
Date de l'enregistrement
02.06.2010 ,
02 Date d'échéance
30.09.2013
03 Nom du déposant
SWEIJID Frank
04 Adresse (rue et numéro) du déposant
Rue Borgval 5
05 Code postal, localité et pays du déposant
1000 Bruxelles,
Belgique
08 Reproduction du dessin ou modèle
VOIR REPRODUCTION(S)
11 Indication du produit suivi de la (des)
classe(s) et de la (des) sous-classe(s)
Boîte (cl 9-03, 07).

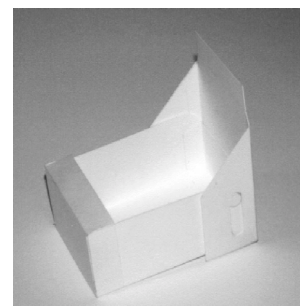
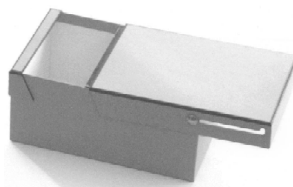
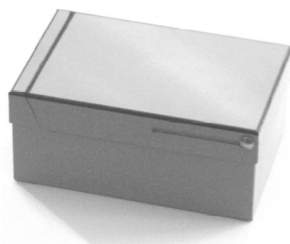

- 01 Numéro d'enregistrement
38234-02
Numéro, date et heure du dépôt
06845-02 30.09.2008 , 08.00
Date de l'enregistrement
02.06.2010 ,
02 Date d'échéance
30.09.2013
03 Nom du déposant
SWEIJID Frank
04 Adresse (rue et numéro) du déposant
Rue Borgval 5
05 Code postal, localité et pays du déposant
1000 Bruxelles,
Belgique
08 Reproduction du dessin ou modèle
VOIR REPRODUCTION(S)
11 Indication du produit suivi de la (des)
classe(s) et de la (des) sous-classe(s)
Boîte (cl 9-03).



- 01 Numéro d'enregistrement
38234-03
Numéro, date et heure du dépôt
06845-03 30.09.2008 , 08.00
Date de l'enregistrement
02.06.2010 ,
02 Date d'échéance
30.09.2013
03 Nom du déposant
SWEIJID Frank
04 Adresse (rue et numéro) du déposant
Rue Borgval 5
05 Code postal, localité et pays du déposant
1000 Bruxelles,
Belgique
08 Reproduction du dessin ou modèle
VOIR REPRODUCTION(S)

11 Indication du produit suivi de la (des) classe(s) et de la (des) sous-classe(s)
Couverts (cl 7-03).

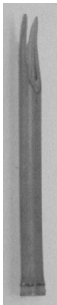

01 Numéro d'enregistrement
38234-04

Numéro, date et heure du dépôt
06845-04 30.09.2008 , 08.00
Date de l'enregistrement
02.06.2010 ,

02 Date d'échéance
30.09.2013

03 Nom du déposant
SWEIJID Frank

04 Adresse (rue et numéro) du déposant
Rue Borgval 5

05 Code postal, localit  et pays du d posant
1000 Bruxelles,
Belgique

08 Reproduction du dessin ou mod le
VOIR REPRODUCTION(S)

11 Indication du produit suivi de la (des) classe(s) et de la (des) sous-classe(s)
Bo te (c 9-03).

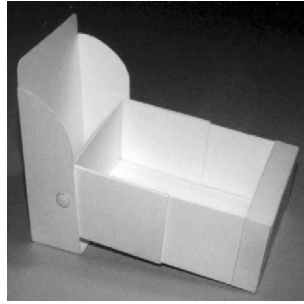
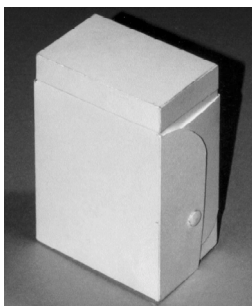

01 Numéro d'enregistrement
38234-05

Numéro, date et heure du d p t
06845-05 30.09.2008 , 08.00
Date de l'enregistrement
02.06.2010 ,

02 Date d' ch ance
30.09.2013

03 Nom du d posant
SWEIJID Frank

04 Adresse (rue et num ro) du d posant
Rue Borgval 5

05 Code postal, localit  et pays du d posant
1000 Bruxelles,
Belgique

08 Reproduction du dessin ou mod le
VOIR REPRODUCTION(S)

11 Indication du produit suivi de la (des) classe(s) et de la (des) sous-classe(s)
Bo te (cl 9-03).

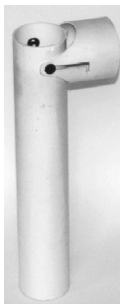
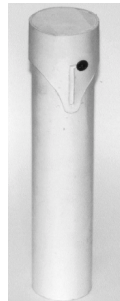

01 Numéro d'enregistrement
38234-06

Num ro, date et heure du d p t
06845-06 30.09.2008 , 08.00
Date de l'enregistrement
02.06.2010 ,

02 Date d' ch ance
30.09.2013

03 Nom du d posant
SWEIJID Frank

04 Adresse (rue et num ro) du d posant
Rue Borgval 5

05 Code postal, localit  et pays du d posant
1000 Bruxelles,
Belgique

08 Reproduction du dessin ou mod le
VOIR REPRODUCTION(S)

11 Indication du produit suivi de la (des) classe(s) et de la (des) sous-classe(s)
Tire Bouchon (cl 7-06).

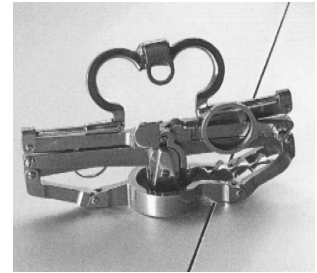

01 Numéro d'enregistrement
38234-07

Num ro, date et heure du d p t
06845-07 30.09.2008 , 08.00
Date de l'enregistrement
02.06.2010 ,

02 Date d' ch ance
30.09.2013

03 Nom du d posant
SWEIJID Frank

04 Adresse (rue et num ro) du d posant
Rue Borgval 5

05 Code postal, localit  et pays du d posant
1000 Bruxelles,
Belgique

08 Reproduction du dessin ou mod le
VOIR REPRODUCTION(S)

11 Indication du produit suivi de la (des) classe(s) et de la (des) sous-classe(s)
Ecrin (cl 3-01).



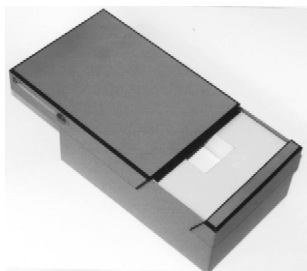

01 Numéro d'enregistrement

38234-08

Numéro, date et heure du dépôt
06845-08 30.09.2008 , 08.00

Date de l'enregistrement
02.06.2010 ,

02 Date d'échéance
30.09.2013

03 Nom du déposant
SWEIJJ Frank

04 Adresse (rue et numéro) du déposant
Rue Borgval 5

05 Code postal, localité et pays du déposant
1000 Bruxelles,
Belgique

08 Reproduction du dessin ou modèle
VOIR REPRODUCTION(S)

11 Indication du produit suivi de la (des)
classe(s) et de la (des) sous-classe(s)
Crayon compas (cl 19-06).



01 Numéro d'enregistrement

38234-09

Numéro, date et heure du dépôt
06845-09 30.09.2008 , 08.00

Date de l'enregistrement
02.06.2010 ,

02 Date d'échéance
30.09.2013

03 Nom du déposant
SWEIJJ Frank

04 Adresse (rue et numéro) du déposant
Rue Borgval 5

05 Code postal, localité et pays du déposant
1000 Bruxelles,
Belgique

08 Reproduction du dessin ou modèle
VOIR REPRODUCTION(S)

11 Indication du produit suivi de la (des)
classe(s) et de la (des) sous-classe(s)
Enveloppe à tiroir (cl 19-01, 02).

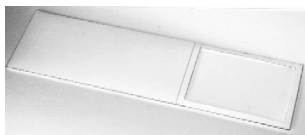

01 Numéro d'enregistrement

38234-10

Numéro, date et heure du dépôt
06845-10 30.09.2008 , 08.00

Date de l'enregistrement
02.06.2010 ,

02 Date d'échéance
30.09.2013

03 Nom du déposant
SWEIJJ Frank

04 Adresse (rue et numéro) du déposant
Rue Borgval 5

05 Code postal, localité et pays du déposant
1000 Bruxelles,
Belgique

08 Reproduction du dessin ou modèle
VOIR REPRODUCTION(S)

11 Indication du produit suivi de la (des)
classe(s) et de la (des) sous-classe(s)
Boîte (cl 9-03).

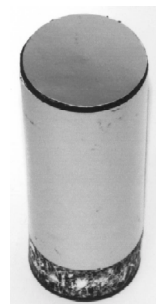

01 Numéro d'enregistrement

38234-11

Numéro, date et heure du dépôt
06845-11 30.09.2008 , 08.00

Date de l'enregistrement
02.06.2010 ,

02 Date d'échéance
30.09.2013

03 Nom du déposant
SWEIJJ Frank

04 Adresse (rue et numéro) du déposant
Rue Borgval 5

05 Code postal, localité et pays du déposant
1000 Bruxelles,
Belgique

08 Reproduction du dessin ou modèle
VOIR REPRODUCTION(S)

11 Indication du produit suivi de la (des)
classe(s) et de la (des) sous-classe(s)
Charnière (cl 8-06).

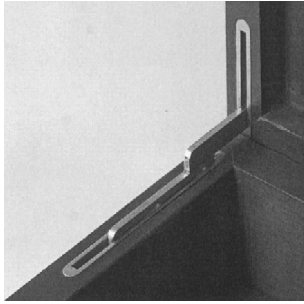

01 Numéro d'enregistrement
38234-12

Numéro, date et heure du dépôt
06845-12 30.09.2008 , 08.00

Date de l'enregistrement
02.06.2010 ,

02 Date d'échéance
30.09.2013

03 Nom du déposant
SWEIJID Frank

04 Adresse (rue et numéro) du déposant
Rue Borgval 5

05 Code postal, localité et pays du déposant
1000 Bruxelles,
Belgique

08 Reproduction du dessin ou modèle
VOIR REPRODUCTION(S)

11 Indication du produit suivi de la (des)
classe(s) et de la (des) sous-classe(s)
Couvert (cl 7-03).

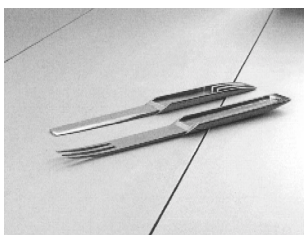
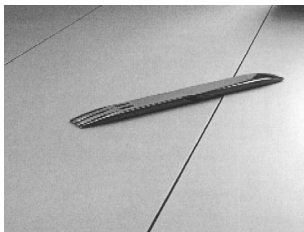

01 Numéro d'enregistrement
38234-13

Numéro, date et heure du dépôt
06845-13 30.09.2008 , 08.00

Date de l'enregistrement
02.06.2010 ,

02 Date d'échéance
30.09.2013

03 Nom du déposant
SWEIJID Frank

04 Adresse (rue et numéro) du déposant
Rue Borgval 5

05 Code postal, localité et pays du déposant
1000 Bruxelles,
Belgique

08 Reproduction du dessin ou modèle
VOIR REPRODUCTION(S)

11 Indication du produit suivi de la (des)
classe(s) et de la (des) sous-classe(s)
Crayon avec loupe (cl 16-06; 19-06).



01 Numéro d'enregistrement
38234-14

Numéro, date et heure du dépôt
06845-14 30.09.2008 , 08.00

Date de l'enregistrement
02.06.2010 ,

02 Date d'échéance
30.09.2013

03 Nom du déposant
SWEIJID Frank

04 Adresse (rue et numéro) du déposant
Rue Borgval 5

05 Code postal, localité et pays du déposant
1000 Bruxelles,
Belgique

08 Reproduction du dessin ou modèle
VOIR REPRODUCTION(S)

11 Indication du produit suivi de la (des)
classe(s) et de la (des) sous-classe(s)
Livres (cl 19-04).

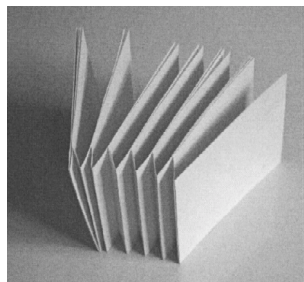

01 Numéro d'enregistrement
38234-15

Numéro, date et heure du dépôt
06845-15 30.09.2008 , 08.00

Date de l'enregistrement
02.06.2010 ,

02 Date d'échéance
30.09.2013

03 Nom du déposant
SWEIJID Frank

04 Adresse (rue et numéro) du déposant
Rue Borgval 5

05 Code postal, localité et pays du déposant
1000 Bruxelles,
Belgique

08 Reproduction du dessin ou modèle
VOIR REPRODUCTION(S)

11 Indication du produit suivi de la (des)
classe(s) et de la (des) sous-classe(s)
Bureau (cl 6-03).

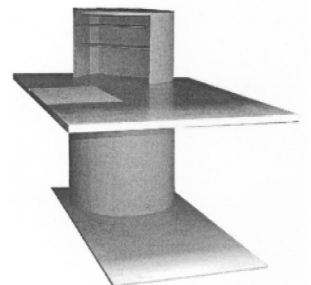
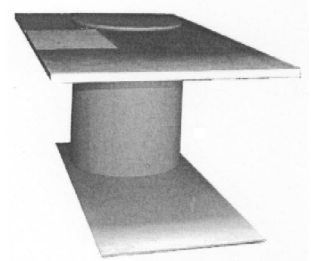

01 Numéro d'enregistrement
38234-16

Numéro, date et heure du dépôt
06845-16 30.09.2008 , 08.00

Date de l'enregistrement
02.06.2010 ,

02 Date d'échéance
30.09.2013

03 Nom du déposant
SWEIJID Frank

04 Adresse (rue et numéro) du déposant
Rue Borgval 5

05 Code postal, localité et pays du déposant
1000 Bruxelles,
Belgique

08 Reproduction du dessin ou modèle
VOIR REPRODUCTION(S)

11 Indication du produit suivi de la (des)
classe(s) et de la (des) sous-classe(s)
Boîte (cl 9-03).

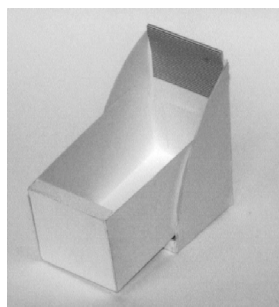
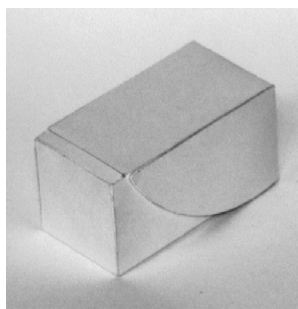

- 01 *Numéro d'enregistrement*
38235-00
Numéro, date et heure du dépôt
06864-00 31.03.2009 , 15.00
Date de l'enregistrement
07.06.2010 ,
02 *Date d'échéance*
31.03.2014
03 *Nom du déposant*
AIRFLOW SPRL
04 *Adresse (rue et numéro) du déposant*
Chaussée de Boondaal 351
05 *Code postal, localité et pays du déposant*
B-1050 Bruxelles,
Belgique
08 *Reproduction du dessin ou modèle*
VOIR REPRODUCTION(S)
11 *Indication du produit suivi de la (des)
classe(s) et de la (des) sous-classe(s)*
Chariot (cl 12-02).
14 *Indication du nom du véritable créateur du
dessin ou modèle*
DE CORTE François

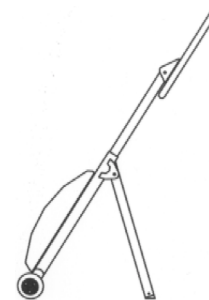
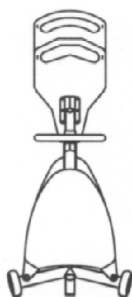
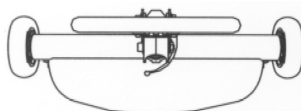
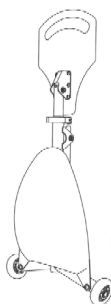
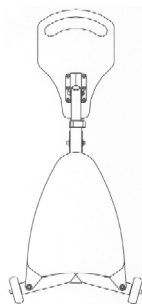

- 01 *Numéro d'enregistrement*
38236-01
Numéro, date et heure du dépôt
06910-01 12.04.2010 , 15.45
Date de l'enregistrement
19.05.2010 ,
02 *Date d'échéance*
12.04.2015
03 *Nom du déposant*
LEMAIRE Jean
04 *Adresse (rue et numéro) du déposant*
Lakensestraat 39, Bus 4
05 *Code postal, localité et pays du déposant*
1853 Grimbergen (Strombeek-Bever),
Belgique
08 *Reproduction du dessin ou modèle*
VOIR REPRODUCTION(S)
11 *Indication du produit suivi de la (des)
classe(s) et de la (des) sous-classe(s)*
Symbole graphique (cl 32-00).
14 *Indication du nom du véritable créateur du
dessin ou modèle*
LEMAIRE Jean

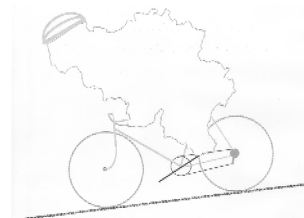

- 01 *Numéro d'enregistrement*
38236-02
Numéro, date et heure du dépôt
06910-02 12.04.2010 , 15.45
Date de l'enregistrement
19.05.2010 ,
02 *Date d'échéance*
12.04.2015
03 *Nom du déposant*
LEMAIRE Jean
04 *Adresse (rue et numéro) du déposant*
Lakensestraat 39, Bus 4
05 *Code postal, localité et pays du déposant*
1853 Grimbergen (Strombeek-Bever),
Belgique
08 *Reproduction du dessin ou modèle*
VOIR REPRODUCTION(S)

11 Indication du produit suivi de la (des) classe(s) et de la (des) sous-classe(s)
Symbole Graphique (cl 32-00).

14 Indication du nom du véritable créateur du dessin ou modèle
LEMAIRE Jean

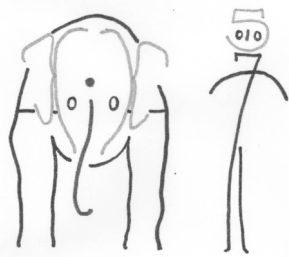

01 Numéro d'enregistrement
38236-03

Numéro, date et heure du dépôt
06910-03 12.04.2010 , 15.45

Date de l'enregistrement
19.05.2010 ,

02 Date d'échéance
12.04.2015

03 Nom du déposant
LEMAIRE Jean

04 Adresse (rue et numéro) du déposant
Lakensestraat 39, Bus 4

05 Code postal, localité et pays du déposant
1853 Grimbergen (Strombeek-Bever), Belgique

08 Reproduction du dessin ou modèle
VOIR REPRODUCTION(S)

11 Indication du produit suivi de la (des) classe(s) et de la (des) sous-classe(s)
Symbole Graphique (cl 32-00).

14 Indication du nom du véritable créateur du dessin ou modèle
LEMAIRE Jean

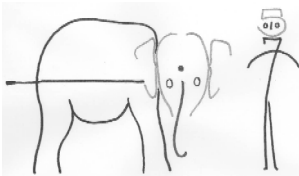

01 Numéro d'enregistrement
38237-00

Numéro, date et heure du dépôt
30664-00 03.03.2010 , 11.00

Date de l'enregistrement
31.05.2010 ,

02 Date d'échéance
03.03.2015

03 Nom du déposant
RECKINGER Georges

04 Adresse (rue et numéro) du déposant
24, route de Bastogne

05 Code postal, localité et pays du déposant
L-9638 Pommerloch, Grand-Duché de Luxembourg

08 Reproduction du dessin ou modèle
VOIR REPRODUCTION(S)

11 Indication du produit suivi de la (des) classe(s) et de la (des) sous-classe(s)
Porte avec cadre (cl 25-02).

12 Description des éléments caractéristiques de l'aspect nouveau du produit; le cas échéant, indication des parties du dessin ou modèle auxquelles se rapportent les couleurs

Le cadre a les mêmes dimensions que la porte.

14 Indication du nom du véritable créateur du dessin ou modèle
RECKINGER Georges

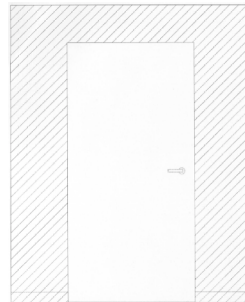
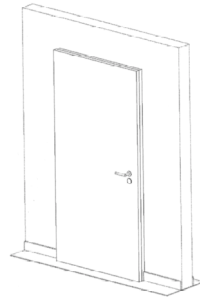

01 Inschrijvingsnummer
38238-00

Nummer en dagtekening (dag en uur) van het depot

83159-00 31.03.2010 , 08.00

Datum inschrijving

07.05.2010 ,

02 Vervaldatum
31.03.2015

03 Naam van de deposant
Metasol bvba

04 Adres (straat en nummer) van de deposant
Steenstraat 94

05 Postcode, plaats en land van de deposant
8501 Kortrijk-Heule, België

08 Afbeelding van de tekening of het model
ZIE AFBEELDING(EN)

11 Vermelding van het voortbrengsel gevolgd door de aanduiding van de klasse(n) en onderklasse(n)
(Fietsenstalling kl 8-10; 25-02).

12 Beschrijving van de kenmerkende eigenschappen van het nieuwe uiterlijk van het voortbrengsel; in voorkomend geval, vermelding van de onderdelen van de tekening of het model waarop de kleuren betrekking hebben
Fietsenstalling voorzien van verticale spijlen en één horizontale boven- en één onderbuis met inrijbeugels en twee verticale zijbuisen.

14 Vermelding van de naam van de werkelijke ontwerper van de tekening
DEPOORTERE Eddy

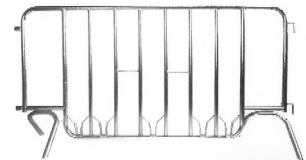

01 Inschrijvingsnummer
38239-00

Nummer en dagtekening (dag en uur) van het depot

83125-00 27.08.2009 , 08.00

Datum inschrijving

07.06.2010 ,

02 Vervaldatum
27.08.2014

03 Naam van de deposant
Terra Leisure Group bv

04 Adres (straat en nummer) van de deposant
Solcamastraat 15

05 Postcode, plaats en land van de deposant
9262 ND Sumar, Nederland

08 Afbeelding van de tekening of het model
ZIE AFBEELDING(EN)

11 Vermelding van het voortbrengsel gevolgd door de aanduiding van de klasse(n) en onderklasse(n)
Surfprofiel (cl 25-01, 02, 99).

14 Vermelding van de naam van de werkelijke ontwerper van de tekening
TERRA Theo

01 *Inschrijvingsnummer***38240-00***Nummer en dagtekening (dag en uur) van het depot*

83161-00 18.06.2009 , 08.00

Datum inschrijving

31.05.2010 ,

02 *Vervaldatum*

18.06.2014

03 *Naam van de deposant*Wouter M.W. Wapenaar
h.o.d.n. Whisky Unlimited04 *Adres (straat en nummer) van de deposant*

Westeinde 23

05 *Postcode, plaats en land van de deposant*2371 AS Roelofarendsveen,
Nederland08 *Afbeelding van de tekening of het model*

ZIE AFBEELDING(EN)

11 *Vermelding van het voortbrengsel gevolgd door de aanduiding van de klasse(n) en onderklasse(n)*

Keycard met glashouder (kl 2-07).

12 *Beschrijving van de kenmerkende eigenschappen van het nieuwe uiterlijk van het voortbrengsel; in voorkomend geval, vermelding van de onderdelen van de tekening of het model waarop de kleuren betrekking hebben*

Keycord met een glashouder.

14 *Vermelding van de naam van de werkelijke ontwerper van de tekening*

WAPENAAR Wouter

01 *Inschrijvingsnummer***38241-00***Nummer en dagtekening (dag en uur) van het depot*

83173-00 23.06.2009 , 08.00

Datum inschrijving

17.05.2010 ,

02 *Vervaldatum*

23.06.2014

03 *Naam van de deposant*

André van Nierop

04 *Adres (straat en nummer) van de deposant*

Beverhof 4

05 *Postcode, plaats en land van de deposant*2623 EP Delft,
Nederland08 *Afbeelding van de tekening of het model*

ZIE AFBEELDING(EN)

11 *Vermelding van het voortbrengsel gevolgd door de aanduiding van de klasse(n) en onderklasse(n)*

Tafel (kl 6-03).

14 *Vermelding van de naam van de werkelijke ontwerper van de tekening*

VAN NIEROP André

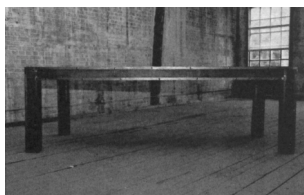
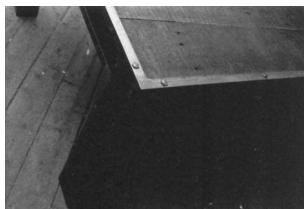
01 *Inschrijvingsnummer***38242-00***Nummer en dagtekening (dag en uur) van het depot*

83175-00 14.08.2009 , 08.00

Datum inschrijving

10.05.2010 ,

02 *Vervaldatum*

14.08.2014

03 *Naam van de deposant*

Gold Onyx B.V.

04 *Adres (straat en nummer) van de deposant*

Holzstraat 56

05 *Postcode, plaats en land van de deposant*6461 HP Kerkrade,
Nederland06 *Naam en adres van de gemachtigde of vermelding van het correspondentie-adres van de deposant*Kecofa Special Products BV
Tunnelweg 104
6468 EK Kerkrade
Nederland.08 *Afbeelding van de tekening of het model*

ZIE AFBEELDING(EN)

09 *Vermelding van de kleur(en)*

rood, zwart, grijs

11 *Vermelding van het voortbrengsel gevolgd door de aanduiding van de klasse(n) en onderklasse(n)*

Grafisch symbool (kl 32-00).

01 *Inschrijvingsnummer***38243-01***Nummer en dagtekening (dag en uur) van het depot*

83177-01 03.08.2009 , 08.00

Datum inschrijving

07.05.2010 ,

02 *Vervaldatum*

03.08.2014

03 *Naam van de deposant*

NOOSA-Amsterdam VOF

04 *Adres (straat en nummer) van de deposant*

Kanaalstraat 12 hs

05 *Postcode, plaats en land van de deposant*1054 XH Amsterdam,
Nederland08 *Afbeelding van de tekening of het model*

ZIE AFBEELDING(EN)

11 *Vermelding van het voortbrengsel gevolgd door de aanduiding van de klasse(n) en onderklasse(n)*

Riem (kl 2-07).



01 *Inschrijvingsnummer*
38243-02

Nummer en dagtekening (dag en uur) van het depot

83177-02 03.08.2009 , 08.00

Datum inschrijving

07.05.2010 ,

02 *Vervaldatum*

03.08.2014

03 *Naam van de deposant*

NOOSA-Amsterdam VOF

04 *Adres (straat en nummer) van de deposant*

Kanaalstraat 12 hs

05 *Postcode, plaats en land van de deposant*

1054 XH Amsterdam,
Nederland

08 *Afbeelding van de tekening of het model*

ZIE AFBEELDING(EN)

11 *Vermelding van het voortbrengsel gevolgd door de aanduiding van de klasse(n) en onderklasse(n)*

Drukknop (kl 2-07).



01 *Inschrijvingsnummer*

38244-00

Nummer en dagtekening (dag en uur) van het depot

83185-00 27.09.2009 , 08.00

Datum inschrijving

03.06.2010 ,

02 *Vervaldatum*

27.09.2014

03 *Naam van de deposant*

Primabad BV

04 *Adres (straat en nummer) van de deposant*

Stirlingweg 5

05 *Postcode, plaats en land van de deposant*

5466 AV Veghel,
Nederland

06 *Naam en adres van de gemachtigde of vermelding van het correspondentie-adres van de deposant*

Bogaerts en Groenen

Advocaten

Postbus 127

5280 AC Boxtel

Nederland.

08 *Afbeelding van de tekening of het model*

ZIE AFBEELDING(EN)

11 *Vermelding van het voortbrengsel gevolgd door de aanduiding van de klasse(n) en onderklasse(n)*

Wastafel (kl 23-01, 02).

14 *Vermelding van de naam van de werkelijke ontwerper van de tekening*

ZWANENBERG Jan



01 *Inschrijvingsnummer*

38245-01

Nummer en dagtekening (dag en uur) van het depot

83186-01 25.02.2010 , 08.00

Datum inschrijving

06.05.2010 ,

02 *Vervaldatum*

25.02.2015

03 *Naam van de deposant*

Primabad BV

04 *Adres (straat en nummer) van de deposant*

Stirlingweg 5

05 *Postcode, plaats en land van de deposant*

5466 AV Veghel,
Nederland

06 *Naam en adres van de gemachtigde of vermelding van het correspondentie-adres van de deposant*

Bogaerts en Groenen

Advocaten

Postbus 127

5280 AC Boxtel

Nederland.

08 *Afbeelding van de tekening of het model*

ZIE AFBEELDING(EN)

11 *Vermelding van het voortbrengsel gevolgd door de aanduiding van de klasse(n) en onderklasse(n)*

Badkamermeubel (kl 6-04; 23-01, 02).

14 *Vermelding van de naam van de werkelijke ontwerper van de tekening*

ZWANENBERG Jan



01 *Inschrijvingsnummer*

38245-02

Nummer en dagtekening (dag en uur) van het depot

83186-02 25.02.2010 , 08.00

Datum inschrijving

06.05.2010 ,

02 *Vervaldatum*

25.02.2015

03 *Naam van de deposant*

Primabad BV

04 *Adres (straat en nummer) van de deposant*

Stirlingweg 5

05 *Postcode, plaats en land van de deposant*

5466 AV Veghel,
Nederland

06 *Naam en adres van de gemachtigde of vermelding van het correspondentie-adres van de deposant*

Bogaerts en Groenen

Advocaten

Postbus 127

5280 AC Boxtel

Nederland.

08 *Afbeelding van de tekening of het model*

ZIE AFBEELDING(EN)

11 *Vermelding van het voortbrengsel gevolgd door de aanduiding van de klasse(n) en onderklasse(n)*

Badkamermeubel (kl 6-04; 23-01, 02).

14 *Vermelding van de naam van de werkelijke ontwerper van de tekening*

ZWANENBERG Jan



01 *Inschrijvingsnummer*

38245-03

Nummer en dagtekening (dag en uur) van het depot

83186-03 25.02.2010 , 08.00

Datum inschrijving

06.05.2010 ,

02 *Vervaldatum*

25.02.2015

03 *Naam van de deposant*

Primabad BV

04 *Adres (straat en nummer) van de deposant*

Stirlingweg 5

05 *Postcode, plaats en land van de deposant*

5466 AV Veghel,
Nederland

06 *Naam en adres van de gemachtigde of vermelding van het correspondentie-adres van de deposant*

Bogaerts en Groenen
Advocaten
Postbus 127
5280 AC Boxtel
Nederland.

08 *Afbeelding van de tekening of het model*

ZIE AFBEELDING(EN)

11 *Vermelding van het voortbrengsel gevolgd door de aanduiding van de klasse(n) en onderklasse(n)*

Badkamermeubel (kl 6-04; 23-01, 02).

14 *Vermelding van de naam van de werkelijke ontwerper van de tekening*

ZWANENBERG Jan



01 *Inschrijvingsnummer*

38245-04

Nummer en dagtekening (dag en uur) van het depot

83186-04 25.02.2010 , 08.00

Datum inschrijving

06.05.2010 ,

02 *Vervaldatum*

25.02.2015

03 *Naam van de deposant*

Primabad BV

04 *Adres (straat en nummer) van de deposant*

Stirlingweg 5

05 *Postcode, plaats en land van de deposant*

5466 AV Veghel,
Nederland

06 *Naam en adres van de gemachtigde of vermelding van het correspondentie-adres van de deposant*

Bogaerts en Groenen
Advocaten
Postbus 127
5280 AC Boxtel
Nederland.

08 *Afbeelding van de tekening of het model*

ZIE AFBEELDING(EN)

11 *Vermelding van het voortbrengsel gevolgd door de aanduiding van de klasse(n) en onderklasse(n)*

Badkamermeubel (kl 6-04; 23-01, 02).

14 *Vermelding van de naam van de werkelijke ontwerper van de tekening*

ZWANENBERG Jan

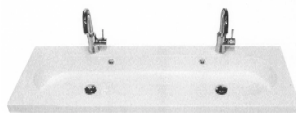

01 *Inschrijvingsnummer*

38245-05

Nummer en dagtekening (dag en uur) van het depot

83186-05 25.02.2010 , 08.00

Datum inschrijving

06.05.2010 ,

02 *Vervaldatum*

25.02.2015

03 *Naam van de deposant*

Primabad BV

04 *Adres (straat en nummer) van de deposant*

Stirlingweg 5

05 *Postcode, plaats en land van de deposant*

5466 AV Veghel,
Nederland

06 *Naam en adres van de gemachtigde of vermelding van het correspondentie-adres van de deposant*

Bogaerts en Groenen
Advocaten
Postbus 127
5280 AC Boxtel
Nederland.

08 *Afbeelding van de tekening of het model*

ZIE AFBEELDING(EN)

11 *Vermelding van het voortbrengsel gevolgd door de aanduiding van de klasse(n) en onderklasse(n)*

Wastafel (kl 23-01, 02).

14 *Vermelding van de naam van de werkelijke ontwerper van de tekening*

ZWANENBERG Jan

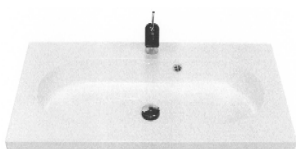

01 *Inschrijvingsnummer*

38245-06

Nummer en dagtekening (dag en uur) van het depot

83186-06 25.02.2010 , 08.00

Datum inschrijving

06.05.2010 ,

02 *Vervaldatum*

25.02.2015

03 *Naam van de deposant*

Primabad BV

04 *Adres (straat en nummer) van de deposant*

Stirlingweg 5

05 *Postcode, plaats en land van de deposant*

5466 AV Veghel,
Nederland

06 *Naam en adres van de gemachtigde of vermelding van het correspondentie-adres van de deposant*

Bogaerts en Groenen
Advocaten
Postbus 127
5280 AC Boxtel
Nederland.

08 *Afbeelding van de tekening of het model*

ZIE AFBEELDING(EN)

11 *Vermelding van het voortbrengsel gevolgd door de aanduiding van de klasse(n) en onderklasse(n)*

Badkamermeubel (kl 6-04; 23-01, 02).

14 *Vermelding van de naam van de werkelijke ontwerper van de tekening*

ZWANENBERG Jan



01 *Inschrijvingsnummer*

38246-01

Nummer en dagtekening (dag en uur) van het depot

83200-01 07.09.2009 , 08.00

Datum inschrijving

17.05.2010 ,

02 *Vervaldatum*

07.09.2014

03 *Naam van de deposant*

Engel Koot

04 *Adres (straat en nummer) van de deposant*

Petrus Polliusstraat 77

05 *Postcode, plaats en land van de deposant*

6045 BW Roermond,
Nederland

08 *Afbeelding van de tekening of het model*

ZIE AFBEELDING(EN)

11 *Vermelding van het voortbrengsel gevolgd door de aanduiding van de klasse(n) en onderklasse(n)*

Ophangbeugel voor gereedschap (kl 8-08).

14 *Vermelding van de naam van de werkelijke ontwerper van de tekening*

ENGEL Koot

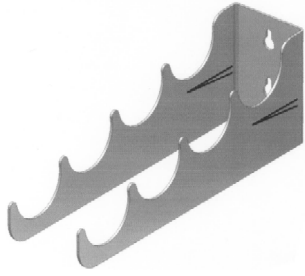
01 *Inschrijvingsnummer***38246-02***Nummer en dagtekening (dag en uur) van het depot*

83200-02 07.09.2009 , 08.00

Datum inschrijving

17.05.2010 ,

02 *Vervaldatum*

07.09.2014

03 *Naam van de deposant*

Engel Koot

04 *Adres (straat en nummer) van de deposant*

Petrus Polliusstraat 77

05 *Postcode, plaats en land van de deposant*

6045 BW Roermond, Nederland

08 *Afbeelding van de tekening of het model*

ZIE AFBEELDING(EN)

11 *Vermelding van het voortbrengsel gevolgd door de aanduiding van de klasse(n) en onderklasse(n)*

Ophangbeugel voor gereedschap (kl 8-08).

14 *Vermelding van de naam van de werkelijke ontwerper van de tekening*

ENGEL Koot

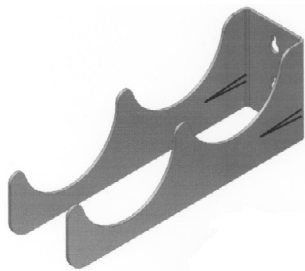
01 *Inschrijvingsnummer***38247-00***Nummer en dagtekening (dag en uur) van het depot*

83207-00 16.07.2009 , 08.00

Datum inschrijving

17.05.2010 ,

02 *Vervaldatum*

16.07.2014

03 *Naam van de deposant*

Stichting Hanzehogeschool Groningen

04 *Adres (straat en nummer) van de deposant*

Postbus 30030

05 *Postcode, plaats en land van de deposant*

9700 RM Groningen, Nederland.

08 *Afbeelding van de tekening of het model*

ZIE AFBEELDING(EN)

11 *Vermelding van het voortbrengsel gevolgd door de aanduiding van de klasse(n) en onderklasse(n)*

Drukwerk (kl 19-08).

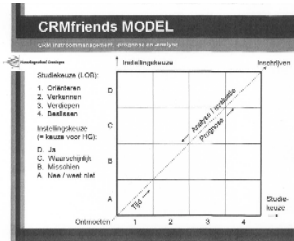
01 *Inschrijvingsnummer***38248-00***Nummer en dagtekening (dag en uur) van het depot*

83248-00 07.10.2009 , 08.00

Datum inschrijving

28.05.2010 ,

02 *Vervaldatum*

07.10.2014

03 *Naam van de deposant*

Karel Sinagi

04 *Adres (straat en nummer) van de deposant*

Badweg 7

05 *Postcode, plaats en land van de deposant*

8461 NB Rottum, Nederland

08 *Afbeelding van de tekening of het model*

ZIE AFBEELDING(EN)

11 *Vermelding van het voortbrengsel gevolgd door de aanduiding van de klasse(n) en onderklasse(n)*

Tuinhaard (kl 23-03).

12 *Beschrijving van de kenmerkende eigenschappen van het nieuwe uiterlijk van het voortbrengsel; in voorkomend geval, vermelding van de onderdelen van de tekening of het model waarop de kleuren betrekking hebben*

3 Hoeksopening, dikbuikige metalen vorm, 4 voeten en handvat bovenop in het midden; van boven naar beneden loopt het staal rond naar beneden.

14 *Vermelding van de naam van de werkelijke ontwerper van de tekening*

SINAGI Karel

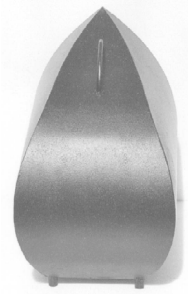
01 *Inschrijvingsnummer***38249-01***Nummer en dagtekening (dag en uur) van het depot*

83276-01 30.09.2009 , 08.00

Datum inschrijving

06.05.2010 ,

02 *Vervaldatum*

30.09.2014

03 *Naam van de deposant*Marijn Cloosterman
h.o.d.n. Designstudio SimpleSolutions04 *Adres (straat en nummer) van de deposant*

Korfoepad 103

05 *Postcode, plaats en land van de deposant*

3059 XD Rotterdam, Nederland.

08 *Afbeelding van de tekening of het model*

ZIE AFBEELDING(EN)

11 *Vermelding van het voortbrengsel gevolgd door de aanduiding van de klasse(n) en onderklasse(n)*

Grafisch symbool (kl 32-00).

14 *Vermelding van de naam van de werkelijke ontwerper van de tekening*

CLOOSTERMAN Marijn



01 *Inschrijvingsnummer*
38249-02

Nummer en dagtekening (dag en uur) van het depot

83276-02 30.09.2009 , 08.00

Datum inschrijving

06.05.2010 ,

02 *Vervaldatum*
30.09.2014

03 *Naam van de deposant*
Marijn Cloosterman
h.o.d.n. Designstudio SimpleSolutions

04 *Adres (straat en nummer) van de deposant*
Korfoepad 103

05 *Postcode, plaats en land van de deposant*
3059 XD Rotterdam, Nederland.
Nederland

08 *Afbeelding van de tekening of het model*
ZIE AFBEELDING(EN)

11 *Vermelding van het voortbrengsel gevolgd door de aanduiding van de klasse(n) en onderklasse(n)*

Kapstok (Kl 6-06).

14 *Vermelding van de naam van de werkelijke ontwerper van de tekening*
CLOOSTERMAN Marijn



01 *Inschrijvingsnummer*
38250-00

Nummer en dagtekening (dag en uur) van het depot

83284-00 12.01.2010 , 08.00

Datum inschrijving

07.05.2010 ,

02 *Vervaldatum*
12.01.2015

03 *Naam van de deposant*
Equinox Autolijn B.V.

04 *Adres (straat en nummer) van de deposant*
Anne Wadmanwei 4 H

05 *Postcode, plaats en land van de deposant*
8914 BD Leeuwarden,
Nederland

08 *Afbeelding van de tekening of het model*
ZIE AFBEELDING(EN)

09 *Vermelding van de kleur(en)*
zilverkleurig

11 *Vermelding van het voortbrengsel gevolgd door de aanduiding van de klasse(n) en onderklasse(n)*

Imperiaal (kl 12-06).

12 *Beschrijving van de kenmerkende eigenschappen van het nieuwe uiterlijk van het voortbrengsel; in voorkomend geval, vermelding van de onderdelen van de tekening of het model waarop de kleuren betrekking hebben*

ding van de onderdelen van de tekening of het model waarop de kleuren betrekking hebben

De Imperiaal heeft een afgeronde vorm waarbij de zijdrager doorlopend met een bocht overgaat in de rol en voordrager. Alle profielen van het imperiaal zijn van rivsbuis materiaal.

14 *Vermelding van de naam van de werkelijke ontwerper van de tekening*
OOSTERHUIS Arjen



01 *Inschrijvingsnummer*
38251-00

Nummer en dagtekening (dag en uur) van het depot

83303-00 23.10.2009 , 08.00

Datum inschrijving

07.06.2010 ,

02 *Vervaldatum*
23.10.2014

03 *Naam van de deposant*
Het Zuiden B.V.

04 *Adres (straat en nummer) van de deposant*
Bukkumweg 8

05 *Postcode, plaats en land van de deposant*
5081 CT Hilvarenbeek,
Nederland

08 *Afbeelding van de tekening of het model*
ZIE AFBEELDING(EN)

11 *Vermelding van het voortbrengsel gevolgd door de aanduiding van de klasse(n) en onderklasse(n)*

Roede bevestigingsinrichting (kl 8-08).

14 *Vermelding van de naam van de werkelijke ontwerper van de tekening*
WISKERKE Rudolf

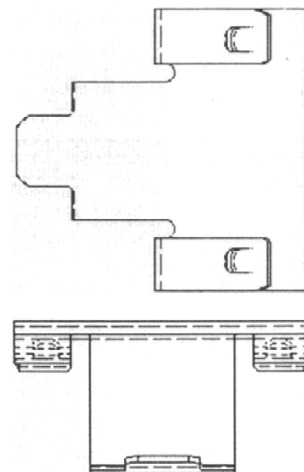
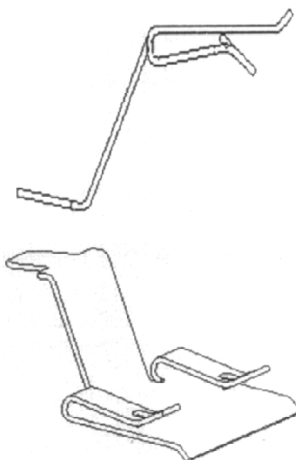

01 *Inschrijvingsnummer*
38252-01

Nummer en dagtekening (dag en uur) van het depot

83329-01 21.01.2010 , 08.00

Datum inschrijving

10.05.2010 ,

02 *Vervaldatum*
21.01.2015

03 *Naam van de deposant*
Marcel Timmers
h.o.d.n. AMTO

04 *Adres (straat en nummer) van de deposant*
Nijverheidstraat 6 a

05 *Postcode, plaats en land van de deposant*
2984 AH Ridderkerk,
Nederland

08 *Afbeelding van de tekening of het model*
ZIE AFBEELDING(EN)

11 *Vermelding van het voortbrengsel gevolgd door de aanduiding van de klasse(n) en onderklasse(n)*

Urn (kl 6-04).

12 *Beschrijving van de kenmerkende eigenschappen van het nieuwe uiterlijk van het voortbrengsel; in voorkomend geval, vermelding van de onderdelen van de tekening of het model waarop de kleuren betrekking hebben*

Urn in de vorm van een druppel.

14 *Vermelding van de naam van de werkelijke ontwerper van de tekening*
TIMMERS Marcel

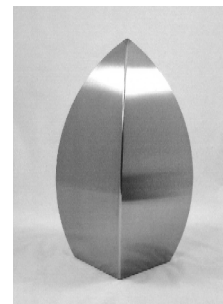

01 *Inschrijvingsnummer*
38252-02

Nummer en dagtekening (dag en uur) van het depot

83329-02 21.01.2010 , 08.00

Datum inschrijving

10.05.2010 ,

02 *Vervaldatum*

21.01.2015

03 *Naam van de deposant*

Marcel Timmers

h.o.d.n. AMTO

04 *Adres (straat en nummer) van de deposant*

Nijverheidstraat 6 a

05 *Postcode, plaats en land van de deposant*

2984 AH Ridderkerk,

Nederland

08 *Afbeelding van de tekening of het model*

ZIE AFBEELDING(EN)

11 *Vermelding van het voortbrengsel gevolgd door de aanduiding van de klasse(n) en onderklasse(n)*

Urn (kl 6-04).

12 *Beschrijving van de kenmerkende eigenschappen van het nieuwe uiterlijk van het voortbrengsel; in voorkomend geval, vermelding van de onderdelen van de tekening of het model waarop de kleuren betrekking hebben*

Urn in de vorm van een lotusbloem.

14 *Vermelding van de naam van de werkelijke ontwerper van de tekening*

TIMMERS Marcel

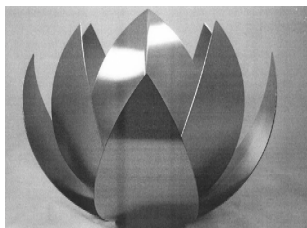

01 *Inschrijvingsnummer*

38253-01

Nummer en dagtekening (dag en uur) van het depot

83233-01 28.09.2009 , 08.00

Datum inschrijving

07.05.2010 ,

02 *Vervaldatum*

28.09.2014

03 *Naam van de deposant*

Outhings BV

04 *Adres (straat en nummer) van de deposant*

Euregioweg 225

05 *Postcode, plaats en land van de deposant*

7532 SE Enschede,

Nederland

08 *Afbeelding van de tekening of het model*

ZIE AFBEELDING(EN)

11 *Vermelding van het voortbrengsel gevolgd door de aanduiding van de klasse(n) en onderklasse(n)*

Decoratie artikel (kl 11-02).

14 *Vermelding van de naam van de werkelijke ontwerper van de tekening*

HESS Randall



01 *Inschrijvingsnummer*

38253-02

Nummer en dagtekening (dag en uur) van het depot

83233-02 28.09.2009 , 08.00

Datum inschrijving

07.05.2010 ,

02 *Vervaldatum*

28.09.2014

03 *Naam van de deposant*

Outhings BV

04 *Adres (straat en nummer) van de deposant*

Euregioweg 225

05 *Postcode, plaats en land van de deposant*

7532 SE Enschede,

Nederland

08 *Afbeelding van de tekening of het model*

ZIE AFBEELDING(EN)

11 *Vermelding van het voortbrengsel gevolgd door de aanduiding van de klasse(n) en onderklasse(n)*

Decoratie artikel (kl 11-02).

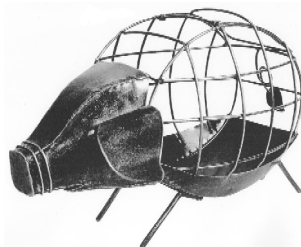

01 *Inschrijvingsnummer*

38253-03

Nummer en dagtekening (dag en uur) van het depot

83233-03 28.09.2009 , 08.00

Datum inschrijving

07.05.2010 ,

02 *Vervaldatum*

28.09.2014

03 *Naam van de deposant*

Outhings BV

04 *Adres (straat en nummer) van de deposant*

Euregioweg 225

05 *Postcode, plaats en land van de deposant*

7532 SE Enschede,

Nederland

08 *Afbeelding van de tekening of het model*

ZIE AFBEELDING(EN)

11 *Vermelding van het voortbrengsel gevolgd door de aanduiding van de klasse(n) en onderklasse(n)*

Decoratie artikel (kl 11-02).

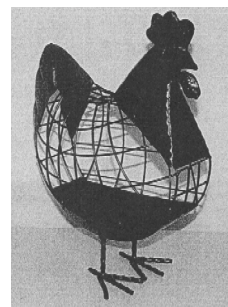

01 *Inschrijvingsnummer*

38253-04

Nummer en dagtekening (dag en uur) van het depot

83233-04 28.09.2009 , 08.00

Datum inschrijving

07.05.2010 ,

02 *Vervaldatum*

28.09.2014

03 *Naam van de deposant*

Outhings BV

04 *Adres (straat en nummer) van de deposant*

Euregioweg 225

05 *Postcode, plaats en land van de deposant*

7532 SE Enschede,

Nederland

08 *Afbeelding van de tekening of het model*

ZIE AFBEELDING(EN)

11 *Vermelding van het voortbrengsel gevolgd door de aanduiding van de klasse(n) en onderklasse(n)*

Decoratie artikel (kl 11-02).



01 *Inschrijvingsnummer*

38253-05

Nummer en dagtekening (dag en uur) van het depot

83233-05 28.09.2009 , 08.00

Datum inschrijving

07.05.2010 ,

02 *Vervaldatum*

28.09.2014

03 *Naam van de deposant*

Outhings BV

04 *Adres (straat en nummer) van de deposant*

Euregioweg 225

- 05 *Postcode, plaats en land van de deposant*
7532 SE Enschede,
Nederland
- 08 *Afbeelding van de tekening of het model*
ZIE AFBEELDING(EN)
- 11 *Vermelding van het voortbrengsel gevolgd door de aanduiding van de klasse(n) en onderklasse(n)*
Decoratie artikel (kl 11-02).

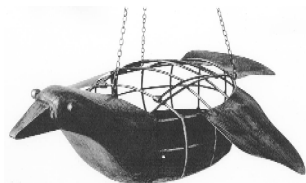

- 01 *Inschrijvingsnummer*
38253-06
Nummer en dagtekening (dag en uur) van het depot
83233-06 28.09.2009 , 08.00
Datum inschrijving
07.05.2010 ,
- 02 *Vervaldatum*
28.09.2014
- 03 *Naam van de deposant*
Outhings BV
- 04 *Adres (straat en nummer) van de deposant*
Euregioweg 225
- 05 *Postcode, plaats en land van de deposant*
7532 SE Enschede,
Nederland
- 08 *Afbeelding van de tekening of het model*
ZIE AFBEELDING(EN)
- 11 *Vermelding van het voortbrengsel gevolgd door de aanduiding van de klasse(n) en onderklasse(n)*
Decoratie artikel (kl 11-02).



- 01 *Inschrijvingsnummer*
38253-07
Nummer en dagtekening (dag en uur) van het depot
83233-07 28.09.2009 , 08.00
Datum inschrijving
07.05.2010 ,
- 02 *Vervaldatum*
28.09.2014
- 03 *Naam van de deposant*
Outhings BV
- 04 *Adres (straat en nummer) van de deposant*
Euregioweg 225

- 05 *Postcode, plaats en land van de deposant*
7532 SE Enschede,
Nederland
- 08 *Afbeelding van de tekening of het model*
ZIE AFBEELDING(EN)
- 11 *Vermelding van het voortbrengsel gevolgd door de aanduiding van de klasse(n) en onderklasse(n)*
Decoratie artikel (kl 11-02).



- 01 *Inschrijvingsnummer*
38253-08
Nummer en dagtekening (dag en uur) van het depot
83233-08 28.09.2009 , 08.00
Datum inschrijving
07.05.2010 ,
- 02 *Vervaldatum*
28.09.2014
- 03 *Naam van de deposant*
Outhings BV
- 04 *Adres (straat en nummer) van de deposant*
Euregioweg 225
- 05 *Postcode, plaats en land van de deposant*
7532 SE Enschede,
Nederland
- 08 *Afbeelding van de tekening of het model*
ZIE AFBEELDING(EN)
- 11 *Vermelding van het voortbrengsel gevolgd door de aanduiding van de klasse(n) en onderklasse(n)*
Decoratie artikel (kl 11-02).



- 01 *Inschrijvingsnummer*
38253-09
Nummer en dagtekening (dag en uur) van het depot
83233-09 28.09.2009 , 08.00
Datum inschrijving
07.05.2010 ,

- 02 *Vervaldatum*
28.09.2014
- 03 *Naam van de deposant*
Outhings BV
- 04 *Adres (straat en nummer) van de deposant*
Euregioweg 225
- 05 *Postcode, plaats en land van de deposant*
7532 SE Enschede,
Nederland
- 08 *Afbeelding van de tekening of het model*
ZIE AFBEELDING(EN)
- 11 *Vermelding van het voortbrengsel gevolgd door de aanduiding van de klasse(n) en onderklasse(n)*
Decoratie artikel (kl 11-02).

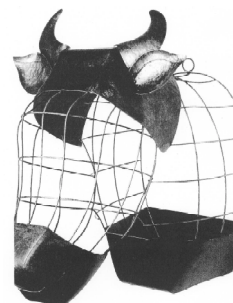

- 01 *Inschrijvingsnummer*
38253-10
Nummer en dagtekening (dag en uur) van het depot
83233-10 28.09.2009 , 08.00
Datum inschrijving
07.05.2010 ,
- 02 *Vervaldatum*
28.09.2014
- 03 *Naam van de deposant*
Outhings BV
- 04 *Adres (straat en nummer) van de deposant*
Euregioweg 225
- 05 *Postcode, plaats en land van de deposant*
7532 SE Enschede,
Nederland
- 08 *Afbeelding van de tekening of het model*
ZIE AFBEELDING(EN)
- 11 *Vermelding van het voortbrengsel gevolgd door de aanduiding van de klasse(n) en onderklasse(n)*
Decoratie artikel (kl 11-02).



- 01 *Inschrijvingsnummer*
38254-01

Nummer en dagtekening (dag en uur) van het depot

83314-01 22.01.2010 , 08.00

Datum inschrijving

01.04.2010 ,

02 *Vervaldatum*

22.01.2015

03 *Naam van de deposant*

GTM-IDea B.V.

04 *Adres (straat en nummer) van de deposant*

Laan van Ypenburg 84

05 *Postcode, plaats en land van de deposant*

2497 GB Den Haag,
Nederland

06 *Naam en adres van de gemachtigde of vermelding van het correspondentie-adres van de deposant*

Amsteldorp Merkenbureau B.V.

Kanaalweg 16

8356 VS Blokszijl

Nederland.

08 *Afbeelding van de tekening of het model*

ZIE AFBEELDING(EN)

11 *Vermelding van het voortbrengsel gevolgd door de aanduiding van de klasse(n) en onderklasse(n)*

Tafel (kl 6-03).

12 *Beschrijving van de kenmerkende eigenschappen van het nieuwe uiterlijk van het voortbrengsel; in voorkomend geval, vermelding van de onderdelen van de tekening of het model waarop de kleuren betrekking hebben*

Tafel van koolstofvezel.

14 *Vermelding van de naam van de werkelijke ontwerper van de tekening*

GUNNINK Simon



01 *Inschrijvingsnummer*

38254-02

Nummer en dagtekening (dag en uur) van het depot

83314-02 22.01.2010 , 08.00

Datum inschrijving

01.04.2010 ,

02 *Vervaldatum*

22.01.2015

03 *Naam van de deposant*

GTM-IDea B.V.

04 *Adres (straat en nummer) van de deposant*

Laan van Ypenburg 84

05 *Postcode, plaats en land van de deposant*

2497 GB Den Haag,
Nederland

06 *Naam en adres van de gemachtigde of vermelding van het correspondentie-adres van de deposant*

Amsteldorp Merkenbureau B.V.

Kanaalweg 16

8356 VS Blokszijl

Nederland.

08 *Afbeelding van de tekening of het model*

ZIE AFBEELDING(EN)

11 *Vermelding van het voortbrengsel gevolgd door de aanduiding van de klasse(n) en onderklasse(n)*

Kast (kl 6-01).

12 *Beschrijving van de kenmerkende eigenschappen van het nieuwe uiterlijk van het voortbrengsel; in voorkomend geval, vermelding van de onderdelen van de tekening of het model waarop de kleuren betrekking hebben*

Kast met boogvormige koolstofcomposiet planken met twee zuilen.

14 *Vermelding van de naam van de werkelijke ontwerper van de tekening*

GUNNINK Simon

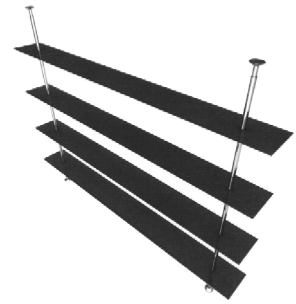
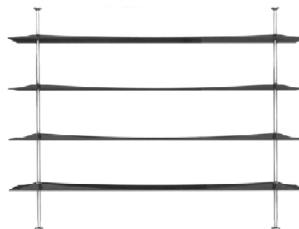

01 *Inschrijvingsnummer*

38255-00

Nummer en dagtekening (dag en uur) van het depot

83324-00 10.11.2009 , 08.00

Datum inschrijving

07.05.2010 ,

02 *Vervaldatum*

10.11.2014

03 *Naam van de deposant*

Petrus J.J. Bakker

04 *Adres (straat en nummer) van de deposant*

Schaperstraat 11

05 *Postcode, plaats en land van de deposant*

9722 LN Groningen,
Nederland

08 *Afbeelding van de tekening of het model*

ZIE AFBEELDING(EN)

11 *Vermelding van het voortbrengsel gevolgd door de aanduiding van de klasse(n) en onderklasse(n)*

Vuurschaal (kl 11-02).

14 *Vermelding van de naam van de werkelijke ontwerper van de tekening*

BAKKER Petrus J.J.

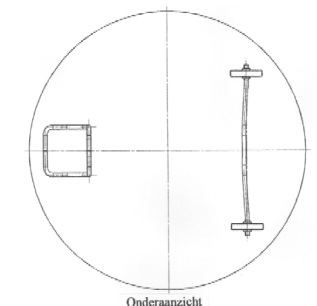
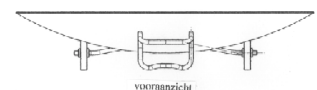

01 *Inschrijvingsnummer***38256-01***Nummer en dagtekening (dag en uur) van het depot*

83341-01 25.01.2010 , 08.00

Datum inschrijving

27.05.2010 ,

02 *Vervaldatum*

25.01.2015

03 *Naam van de deposant*

VALUPLAST b.v.b.a.

04 *Adres (straat en nummer) van de deposant*

Commijn 27

05 *Postcode, plaats en land van de deposant*1547 Bever, België.
België08 *Afbeelding van de tekening of het model*

ZIE AFBEELDING(EN)

11 *Vermelding van het voortbrengsel gevolgd door de aanduiding van de klasse(n) en onderklasse(n)*

Verpakkingendoos (plano) (kl 9-03).

14 *Vermelding van de naam van de werkelijke ontwerper van de tekening*

VAN DE SYPE Luc

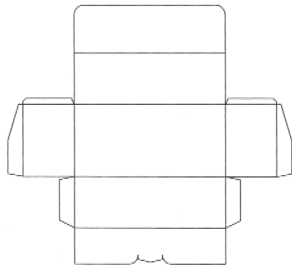
01 *Inschrijvingsnummer***38256-02***Nummer en dagtekening (dag en uur) van het depot*

83341-02 25.01.2010 , 08.00

Datum inschrijving

27.05.2010 ,

02 *Vervaldatum*

25.01.2015

03 *Naam van de deposant*

VALUPLAST b.v.b.a.

04 *Adres (straat en nummer) van de deposant*

Commijn 27

05 *Postcode, plaats en land van de deposant*1547 Bever, België.
België08 *Afbeelding van de tekening of het model*

ZIE AFBEELDING(EN)

11 *Vermelding van het voortbrengsel gevolgd door de aanduiding van de klasse(n) en onderklasse(n)*

Verpakkingendoos (plano) (kl 9-03).

14 *Vermelding van de naam van de werkelijke ontwerper van de tekening*

VAN DE SYPE Luc

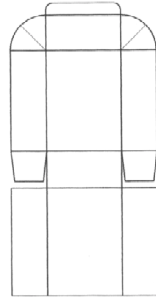
01 *Inschrijvingsnummer***38257-00***Nummer en dagtekening (dag en uur) van het depot*

83362-00 04.12.2009 , 08.00

Datum inschrijving

28.05.2010 ,

02 *Vervaldatum*

04.12.2014

03 *Naam van de deposant*

Ybelle Margo Boorsma

04 *Adres (straat en nummer) van de deposant*

Louis Couperussingel 3

05 *Postcode, plaats en land van de deposant*1187 VX Amstelveen, Nederland.
Nederland08 *Afbeelding van de tekening of het model*

ZIE AFBEELDING(EN)

11 *Vermelding van het voortbrengsel gevolgd door de aanduiding van de klasse(n) en onderklasse(n)*

Standaard voor elleboogkruk (kl 25-02).

12 *Beschrijving van de kenmerkende eigenschappen van het nieuwe uiterlijk van het voortbrengsel; in voorkomend geval, vermelding van de onderdelen van de tekening of het model waarop de kleuren betrekking hebben*

De "standaard voor elleboogkruk" bestaat uit 2 onderdelen die in elkaar overgaan. Het onderste deel, het "voetdeel", is 2 cm dik plaatstaal en heeft de vorm van een hoefijzer. Het plaatstaal is gepoedercoat. Het bovendeel is een drie-dimensionaal gebogen roestvrijstalen buis.

14 *Vermelding van de naam van de werkelijke ontwerper van de tekening*

BOORSMA Ybelle; VAN EGMOND Dick

01 *Inschrijvingsnummer***38258-01***Nummer en dagtekening (dag en uur) van het depot*

83364-01 29.01.2010 , 08.00

Datum inschrijving

28.05.2010 ,

02 *Vervaldatum*

29.01.2015

03 *Naam van de deposant*Katherina Yasmin Everaarts
h.o.d.n. Dits en Dutch04 *Adres (straat en nummer) van de deposant*

Loostraat 118

05 *Postcode, plaats en land van de deposant*6852 BD Huissen,
Nederland06 *Naam en adres van de gemachtigde of vermelding van het correspondentie-adres van de deposant*

Algemeen Octrooi- en Merkenbureau
John F. Kennedylaan 2
5612 AB Eindhoven
Nederland.

08 *Afbeelding van de tekening of het model*

ZIE AFBEELDING(EN)

11 *Vermelding van het voortbrengsel gevolgd door de aanduiding van de klasse(n) en onderklasse(n)*

Verpakking (kl 9-03).

14 *Vermelding van de naam van de werkelijke ontwerper van de tekening*

EVERAARTS Karen

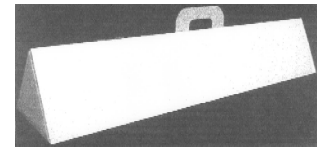
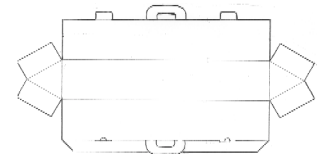
01 *Inschrijvingsnummer***38258-02***Nummer en dagtekening (dag en uur) van het depot*

83364-02 29.01.2010 , 08.00

Datum inschrijving

28.05.2010 ,

02 *Vervaldatum*

29.01.2015

03 *Naam van de deposant*Katherina Yasmin Everaarts
h.o.d.n. Dits en Dutch04 *Adres (straat en nummer) van de deposant*

Loostraat 118

05 *Postcode, plaats en land van de deposant*6852 BD Huissen,
Nederland

- 06 *Naam en adres van de gemachtigde of vermelding van het correspondentie-adres van de deposant*

Algemeen Octrooi- en Merkenbureau
John F. Kennedylaan 2
5612 AB Eindhoven
Nederland.

- 08 *Afbeelding van de tekening of het model*

ZIE AFBEELDING(EN)

- 11 *Vermelding van het voortbrengsel gevolgd door de aanduiding van de klasse(n) en onderklasse(n)*

Verpakking (kl 9-03).

- 14 *Vermelding van de naam van de werkelijke ontwerper van de tekening*

EVERAARTS Karen; SLUITER Frank



- 01 *Inschrijvingsnummer*

38259-01

Nummer en dagtekening (dag en uur) van het depot

83366-01 09.12.2009 , 08.00

Datum inschrijving

03.06.2010 ,

- 02 *Vervaldatum*

09.12.2014

- 03 *Naam van de deposant*

XL BVBA

- 04 *Adres (straat en nummer) van de deposant*

Bredastraat 125

- 05 *Postcode, plaats en land van de deposant*

2060 Antwerpen,
België

- 06 *Naam en adres van de gemachtigde of vermelding van het correspondentie-adres van de deposant*

G.J. Van Cauwelaert;
Ann De Cock
Bredabaan 793
2170 Merksem
België.

- 08 *Afbeelding van de tekening of het model*

ZIE AFBEELDING(EN)

- 11 *Vermelding van het voortbrengsel gevolgd door de aanduiding van de klasse(n) en onderklasse(n)*

Gecombineerd meubel (stoel; tafel) (kl 6-01, 03, 05).

- 14 *Vermelding van de naam van de werkelijke ontwerper van de tekening*

STONE Finn

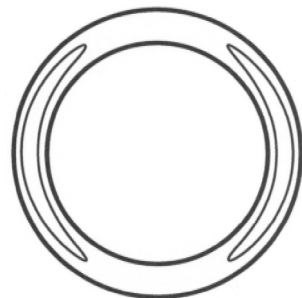
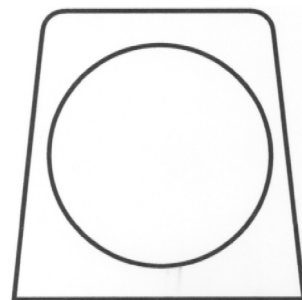
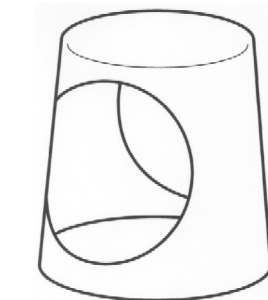

- 01 *Inschrijvingsnummer*

38259-02

Nummer en dagtekening (dag en uur) van het depot

83366-02 09.12.2009 , 08.00

Datum inschrijving

03.06.2010 ,

- 02 *Vervaldatum*

09.12.2014

- 03 *Naam van de deposant*

XL BVBA

- 04 *Adres (straat en nummer) van de deposant*

Bredastraat 125

- 05 *Postcode, plaats en land van de deposant*

2060 Antwerpen,
België

- 06 *Naam en adres van de gemachtigde of vermelding van het correspondentie-adres van de deposant*

G.J. Van Cauwelaert;
Ann De Cock
Bredabaan 793
2170 Merksem
België.

- 08 *Afbeelding van de tekening of het model*

ZIE AFBEELDING(EN)

- 11 *Vermelding van het voortbrengsel gevolgd door de aanduiding van de klasse(n) en onderklasse(n)*

Gecombineerd meubel/stoel/tafel (kl 6-01, 03, 05).

- 14 *Vermelding van de naam van de werkelijke ontwerper van de tekening*

VAN CAUWELAERT Geert Jan

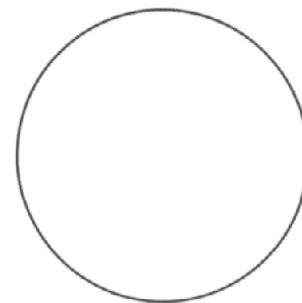
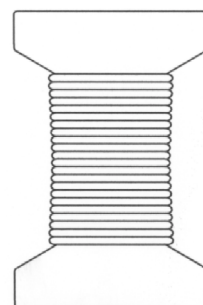
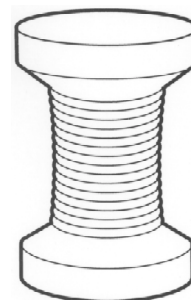

- 01 *Inschrijvingsnummer*

38260-00

Nummer en dagtekening (dag en uur) van het depot

83382-00 29.12.2009 , 08.00

Datum inschrijving

28.05.2010 ,

- 02 *Vervaldatum*

29.12.2014

- 03 *Naam van de deposant*

Dirk Kootstra

- 04 Adres (straat en nummer) van de deposant
Seringenpark 23
- 05 Postcode, plaats en land van de deposant
1431 ER Aalsmeer,
Nederland
- 08 Afbeelding van de tekening of het model
ZIE AFBEELDING(EN)
- 11 Vermelding van het voortbrengsel gevolgd
door de aanduiding van de klasse(n) en
onderklasse(n)
Verpakkingzak (kl 9-05).
- 14 Vermelding van de naam van de werkelijke
ontwerper van de tekening
KOOT SMA Dirk



- 01 Inschrijvingsnummer
38261-00
Nummer en dagtekening (dag en uur) van het depot
83412-00 05.03.2010 , 08.00
Datum inschrijving
17.05.2010 ,
- 02 Vervaldatum
05.03.2015
- 03 Naam van de deposant
Nicolaas Peter Baas
- 04 Adres (straat en nummer) van de deposant
het Schaar 99
- 05 Postcode, plaats en land van de deposant
1261 MS Blaricum,
Nederland
- 08 Afbeelding van de tekening of het model
ZIE AFBEELDING(EN)
- 09 Vermelding van de kleur(en)
blauw, wit
- 11 Vermelding van het voortbrengsel gevolgd
door de aanduiding van de klasse(n) en
onderklasse(n)
Mededelingenbord (kl 10-06; 20-03).
- 14 Vermelding van de naam van de werkelijke
ontwerper van de tekening
Baas Nicolaas Peter



- 01 Numéro d'enregistrement
38262-00
Numéro, date et heure du dépôt
83454-00 15.04.2010 , 08.00
Date de l'enregistrement
03.06.2010 ,
- 02 Date d'échéance
15.04.2015
- 03 Nom du déposant
Jules Jean-Claude Senou
- 04 Adresse (rue et numéro) du déposant
Sportlaan 52
- 05 Code postal, localité et pays du déposant
6717 LC Ede,
Pays-Bas
- 08 Reproduction du dessin ou modèle
VOIR REPRODUCTION(S)
- 11 Indication du produit suivi de la (des)
classe(s) et de la (des) sous-classe(s)
Cadre Pinogue (cl 6-07).
- 14 Indication du nom du véritable créateur du
dessin ou modèle
SENOU Jules Jean-Claude

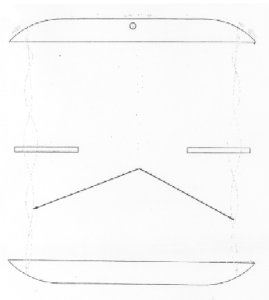

- 01 Inschrijvingsnummer
38263-00
Nummer en dagtekening (dag en uur) van het depot
83472-00 08.03.2010 , 12.02
Datum inschrijving
07.06.2010 ,
- 02 Vervaldatum
08.03.2015
- 03 Naam van de deposant
Zomer Zonwering B.V.
- 04 Adres (straat en nummer) van de deposant
Amerikalaan 15
- 05 Postcode, plaats en land van de deposant
7681 NB Vroomshoop,
Nederland
- 06 Naam en adres van de gemachtigde of ver-
melding van het correspondentie-adres van
de deposant
ABCOR BV
Postbus 2134

2301 CC Leiden
Nederland.

- 08 Afbeelding van de tekening of het model
ZIE AFBEELDING(EN)
- 11 Vermelding van het voortbrengsel gevolgd
door de aanduiding van de klasse(n) en
onderklasse(n)
Verlichtingsarmatuur (kl 26-05).

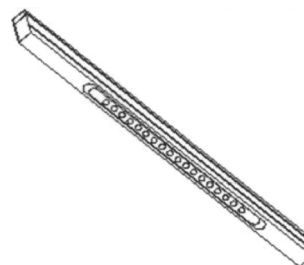

- 01 Inschrijvingsnummer
38264-00
Nummer en dagtekening (dag en uur) van het depot
83474-00 10.03.2010 , 08.00
Datum inschrijving
03.06.2010 ,
- 02 Vervaldatum
10.03.2015
- 03 Naam van de deposant
Fons van der Meij
- 04 Adres (straat en nummer) van de deposant
Huigsloterdijk 402
- 05 Postcode, plaats en land van de deposant
2158 LS Buitenkaag,
Nederland
- 08 Afbeelding van de tekening of het model
ZIE AFBEELDING(EN)
- 09 Vermelding van de kleur(en)
diverse tinten bruin
- 11 Vermelding van het voortbrengsel gevolgd
door de aanduiding van de klasse(n) en
onderklasse(n)
Taart (kl 1-01).
- 12 Beschrijving van de kenmerkende eigen-
schappen van het nieuwe uiterlijk van het
voortbrengsel; in voorkomend geval, vermelding van de onderdelen van de tekening of het model waarop de kleuren betrekking hebben
Bladerdeeg product, ronde bodem,
vierkante deksel.
- 14 Vermelding van de naam van de werkelijke
ontwerper van de tekening
VAN DER MEIJ Fons





01 *Inschrijvingsnummer*

38265-01

Nummer en dagtekening (dag en uur) van het depot

83538-01 21.04.2010 , 14.47

Datum inschrijving

28.05.2010 ,

02 *Vervaldatum*

21.04.2015

03 *Naam van de deposant*

Obelink Vrijtijdsmarkt BV

04 *Adres (straat en nummer) van de deposant*

Misterweg 179

05 *Postcode, plaats en land van de deposant*

7102 EN Winterswijk,
Nederland

08 *Afbeelding van de tekening of het model*

ZIE AFBEELDING(EN)

11 *Vermelding van het voortbrengsel gevolgd door de aanduiding van de klasse(n) en onderklasse(n)*

Tent (kl 21-04).

14 *Vermelding van de naam van de werkelijke ontwerper van de tekening*

VELTHUIS Berry



01 *Inschrijvingsnummer*

38265-02

Nummer en dagtekening (dag en uur) van het depot

83538-02 21.04.2010 , 14.47

Datum inschrijving

28.05.2010 ,

02 *Vervaldatum*

21.04.2015

03 *Naam van de deposant*

Obelink Vrijtijdsmarkt BV

04 *Adres (straat en nummer) van de deposant*

Misterweg 179

05 *Postcode, plaats en land van de deposant*

7102 EN Winterswijk,
Nederland

08 *Afbeelding van de tekening of het model*

ZIE AFBEELDING(EN)

11 *Vermelding van het voortbrengsel gevolgd door de aanduiding van de klasse(n) en onderklasse(n)*

Tent (kl 21-04).

14 *Vermelding van de naam van de werkelijke ontwerper van de tekening*

VELTHUIS Berry



#@mmp 2084



Rubriek II

Rubrique II

Beneluxdepots ingeschreven overeenkomstig artikel 3.11 van het Benelux-verdrag inzake de intellectuele eigendom waarvan door de deposant opschorting van de publicatie van de inschrijving is gevraagd (artikel 3.12 van het Benelux-verdrag inzake de intellectuele eigendom).

- 01 Volgnummer van de inschrijving, datum van inschrijving;
- 15 Vermelding van de termijn waarvoor opschorting van de publicatie werd gevraagd.

Dépôts Benelux enregistrés conformément aux dispositions de l'article 3.11 de la Convention Benelux en matière de propriété intellectuelle pour lesquels le déposant a demandé l'ajournement de la publication de l'enregistrement (article 3.12 de la Convention Benelux en matière de propriété intellectuelle).

- 01 Numéro d'ordre de l'enregistrement, la date d'enregistrement;
- 15 Indication de la période d'ajournement de la publication.



01 *Inschrijvingsnummer*
38266-01

15 *Vermelding van de uiterlijke opschortingsdatum van de publicatie*
01.02.2011

01 *Inschrijvingsnummer*
38266-02

15 *Vermelding van de uiterlijke opschortingsdatum van de publicatie*
01.02.2011

#@mmpp 12



Rubriek III Rubrique III

Beneluxdepots ingeschreven overeenkomstig artikel 3.11 van het Benelux-verdrag inzake de intellectuele eigendom waarvan door de deposant opschorting van de publicatie van de inschrijving werd gevraagd.

- 01 Volgnummer van de inschrijving alsmede nummer en dagtekening (dag, uur en minuut) van het depot, datum van inschrijving;
- 02 Datum waarop de geldigheidsduur van de inschrijving verstrijkt;
- 03 Naam van de deposant;
- 04 Adres (straat);
- 05 Plaats en land;
- 06 In voorkomend geval, naam en adres van de gemachtigde of, in voorkomend geval, vermelding van het correspondentie-adres van de deposant;
- 08 Afbeelding(en) van de tekening of het model;
- 09 In voorkomend geval, vermelding van de kleur(en);
- 10 in voorkomend geval, nadere omschrijving van de onder code 09 genoemde kleur(en);
- 11 Vermelding van het voortbrengsel alsmede klasse(n) en onderklasse(n) aanduiding;
- 12 In voorkomend geval, vermelding van de kenmerkende eigenschappen van de tekening of het model;
- 13 In voorkomend geval, vermelding van het recht van voorrang als bedoeld in artikel 4 van het Verdrag van Parijs tot bescherming van de Industriële Eigendom;
- 14 In voorkomend geval, vermelding van de naam van de werkelijke ontwerper van de tekening of het model;
- 15 Vermelding van de termijn waarvoor opschorting van de publicatie werd gevraagd.

Dépôts Benelux enregistrés conformément aux dispositions de l'article 3.11 de la Convention Benelux en matière de propriété intellectuelle pour lesquels le déposant avait demandé l'ajournement de la publication.

- 01 Numéro d'ordre de l'enregistrement ainsi que le numéro et la date (jour, heure et minute) du dépôt, la date d'enregistrement;
- 02 Date d'échéance de la durée de protection de l'enregistrement;
- 03 Nom du déposant;
- 04 Adresse (rue);
- 05 Localité et pays;
- 06 Le cas échéant, le nom et l'adresse du mandataire ou, le cas échéant, l'indication de l'adresse postale du déposant;
- 08 Reproduction(s) du dessin ou du modèle;
- 09 Le cas échéant, l'indication de la (des) couleur(s);
- 10 Le cas échéant, la description de la (des) couleur(s) mentionnée(s) au code 09;
- 11 Indication du produit ainsi que l'indication de la (des) classe(s) et de la (des) sous-classe(s);
- 12 Le cas échéant, l'indication des éléments caractéristiques du dessin ou du modèle;
- 13 Le cas échéant, l'indication du droit de priorité tel que visé à l'article 4 de la Convention de Paris pour la protection de la Propriété Industrielle;
- 14 Le cas échéant, l'indication du nom du véritable créateur du dessin ou du modèle;
- 15 Indication de la période d'ajournement de la publication.



- 01 *Inschrijvingsnummer*
38161-00
Nummer en dagtekening (dag en uur) van het depot
83179-00 24.06.2009 , 14.00
Datum inschrijving
18.02.2010 ,
- 02 *Vervaldatum*
24.06.2014
- 03 *Naam van de deposant*
Jaap Patijn
- 04 *Adres (straat en nummer) van de deposant*
Morsestraat 17
- 05 *Postcode, plaats en land van de deposant*
5621 AL Eindhoven,
Nederland
- 08 *Afbeelding van de tekening of het model*
ZIE AFBEELDING(EN)
- 09 *Vermelding van de kleur(en)*
rood, zwart, zilverkleurig
- 11 *Vermelding van het voortbrengsel gevolgd door de aanduiding van de klasse(n) en onderklasse(n)*
Fietszijspan (kl 12-11).
- 14 *Vermelding van de naam van de werkelijke ontwerper van de tekening*
PATIJN Jaap
- 15 *Vermelding van de uiterlijke opschortingsdatum van de publicatie*
22.06.2010



- 01 *Inschrijvingsnummer*
38228-01
Nummer en dagtekening (dag en uur) van het depot
83349-01 23.12.2009 , 08.00
Datum inschrijving
06.05.2010 ,
- 02 *Vervaldatum*
23.12.2014
- 03 *Naam van de deposant*
Eduard Jan Alfons van de Loo
- 04 *Adres (straat en nummer) van de deposant*
Mauvestraat 8
- 05 *Postcode, plaats en land van de deposant*
2596 XR Den Haag,
Nederland
- 08 *Afbeelding van de tekening of het model*
ZIE AFBEELDING(EN)
- 11 *Vermelding van het voortbrengsel gevolgd door de aanduiding van de klasse(n) en onderklasse(n)*
Tafelpoot (kl 6-03, 06).
- 14 *Vermelding van de naam van de werkelijke ontwerper van de tekening*
VAN DE LOO Eduard
- 15 *Vermelding van de uiterlijke opschortingsdatum van de publicatie*
25.11.2010

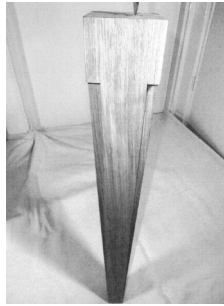

- 01 *Inschrijvingsnummer*
38228-02
Nummer en dagtekening (dag en uur) van het depot
83349-02 23.12.2009 , 08.00
Datum inschrijving
06.05.2010 ,
- 02 *Vervaldatum*
23.12.2014
- 03 *Naam van de deposant*
Eduard Jan Alfons van de Loo
- 04 *Adres (straat en nummer) van de deposant*
Mauvestraat 8
- 05 *Postcode, plaats en land van de deposant*
2596 XR Den Haag,
Nederland
- 08 *Afbeelding van de tekening of het model*
ZIE AFBEELDING(EN)
- 11 *Vermelding van het voortbrengsel gevolgd door de aanduiding van de klasse(n) en onderklasse(n)*
Tafelpoot (kl 6-03, 06).
- 14 *Vermelding van de naam van de werkelijke ontwerper van de tekening*
VAN DE LOO Eduard

- 15 *Vermelding van de uiterlijke opschortingsdatum van de publicatie*
25.11.2010

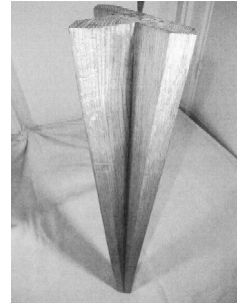

- 01 *Inschrijvingsnummer*
38228-03
Nummer en dagtekening (dag en uur) van het depot
83349-03 23.12.2009 , 08.00
Datum inschrijving
06.05.2010 ,
- 02 *Vervaldatum*
23.12.2014
- 03 *Naam van de deposant*
Eduard Jan Alfons van de Loo
- 04 *Adres (straat en nummer) van de deposant*
Mauvestraat 8
- 05 *Postcode, plaats en land van de deposant*
2596 XR Den Haag,
Nederland
- 08 *Afbeelding van de tekening of het model*
ZIE AFBEELDING(EN)
- 11 *Vermelding van het voortbrengsel gevolgd door de aanduiding van de klasse(n) en onderklasse(n)*
Tafelpoot (kl 6-03, 06).
- 14 *Vermelding van de naam van de werkelijke ontwerper van de tekening*
VAN DE LOO Eduard
- 15 *Vermelding van de uiterlijke opschortingsdatum van de publicatie*
25.11.2010



01 *Inschrijvingsnummer*

38228-04

Nummer en dagtekening (dag en uur) van het depot

83349-04 23.12.2009 , 08.00

Datum inschrijving

06.05.2010 ,

02 *Vervaldatum*

23.12.2014

03 *Naam van de deposant*

Eduard Jan Alfons van de Loo

04 *Adres (straat en nummer) van de deposant*

Mauvestraat 8

05 *Postcode, plaats en land van de deposant*

2596 XR Den Haag,
Nederland

08 *Afbeelding van de tekening of het model*

ZIE AFBEELDING(EN)

11 *Vermelding van het voortbrengsel gevolgd door de aanduiding van de klasse(n) en onderklasse(n)*

Tafelpoot (kl 6-03, 06).

12 *Beschrijving van de kenmerkende eigenschappen van het nieuwe uiterlijk van het voortbrengsel; in voorkomend geval, vermelding van de onderdelen van de tekening of het model waarop de kleuren betrekking hebben*

Tafelpoot met uitsparingen dwars door de poot; elke zijde van de poot heeft een gelijk aanzicht.

14 *Vermelding van de naam van de werkelijke ontwerper van de tekening*

VAN DE LOO Eduard

15 *Vermelding van de uiterlijke opschortingsdatum van de publicatie*

25.11.2010



01 *Inschrijvingsnummer*

38228-05

Nummer en dagtekening (dag en uur) van het depot

83349-05 23.12.2009 , 08.00

Datum inschrijving

06.05.2010 ,

02 *Vervaldatum*

23.12.2014

03 *Naam van de deposant*

Eduard Jan Alfons van de Loo

04 *Adres (straat en nummer) van de deposant*

Mauvestraat 8

05 *Postcode, plaats en land van de deposant*

2596 XR Den Haag,
Nederland

08 *Afbeelding van de tekening of het model*

ZIE AFBEELDING(EN)

11 *Vermelding van het voortbrengsel gevolgd door de aanduiding van de klasse(n) en onderklasse(n)*

Tafelpoot (kl 6-03, 06).

14 *Vermelding van de naam van de werkelijke ontwerper van de tekening*

VAN DE LOO Eduard

15 *Vermelding van de uiterlijke opschortingsdatum van de publicatie*

25.11.2010

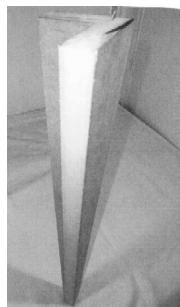

#@mmpp 187

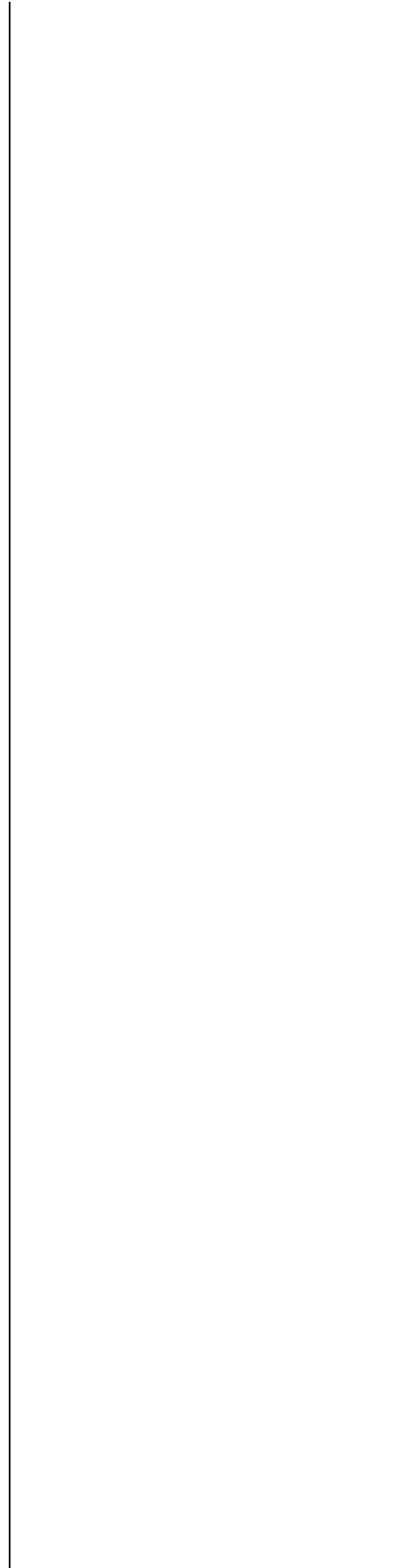



Rubriek VII Rubrique VII

Vernieuwingen van de overeenkomstig artikel 3.11 van het Benelux-verdrag inzake de intellectuele eigendom ingeschreven Beneluxdepots (artikel 3.14 van het Benelux-verdrag inzake de intellectuele eigendom).

- 01 Volgnummer van de inschrijving alsmede nummer en dagtekening (dag, uur en minuut) van het depot, datum van inschrijving;
- 02 Datum waarop de geldigheidsduur van de inschrijving verstrijkt;
- 03 Naam van de deposant;
- 04 Adres (straat);
- 05 Plaats en land;
- 06 In voorkomend geval, naam en adres van de gemachtigde of, in voorkomend geval, vermelding van het correspondentie-adres van de deposant;
- 08 Afbeelding(en) van de tekening of het model;
- 09 In voorkomend geval, vermelding van de kleur(en);
- 10 in voorkomend geval, nadere omschrijving van de onder code 09 genoemde kleur(en);
- 11 Vermelding van het voortbrengsel alsmede klasse(n) en onderklassen) aanduiding;
- 12 In voorkomend geval, vermelding van de kenmerkende eigenschappen van de tekening of het model;
- 13 In voorkomend geval, vermelding van het recht van voorrang als bedoeld in artikel 4 van het Verdrag van Parijs tot bescherming van de Industriële Eigendom;
- 14 In voorkomend geval, vermelding van de naam van de werkelijke ontwerper van de tekening of het model;
- 18 Datum van verzoek tot vernieuwing.

Renouvellements de dépôts Benelux enregistrés conformément à l'article 3.11 de la Convention Benelux en matière de propriété intellectuelle (article 3.14 de la Convention Benelux en matière de propriété intellectuelle).

- 01 Numéro d'ordre de l'enregistrement ainsi que le numéro et la date (jour, heure et minute) du dépôt, la date d'enregistrement;
- 02 Date d'échéance de la durée de protection de l'enregistrement;
- 03 Nom du déposant;
- 04 Adresse (rue);
- 05 Localité et pays;
- 06 Le cas échéant, le nom et l'adresse du mandataire ou, le cas échéant, l'indication de l'adresse postale du déposant;
- 08 Reproduction(s) du dessin ou du modèle;
- 09 Le cas échéant, l'indication de la (des) couleur(s);
- 10 Le cas échéant, la description de la (des) couleur(s) mentionnée(s) au code 09;
- 11 Indication du produit ainsi que l'indication de la (des) classe(s) et de la (des) sous-classe(s);
- 12 Le cas échéant, l'indication des éléments caractéristiques du dessin ou du modèle;
- 13 Le cas échéant, l'indication du droit de priorité tel que visé à l'article 4 de la Convention de Paris pour la protection de la Propriété Industrielle;
- 14 Le cas échéant, l'indication du nom du véritable créateur du dessin ou du modèle;
- 18 Date de la requête de renouvellement.



01 *Inschrijvingsnummer*
19985-03

Nummer en dagtekening (dag en uur) van het depot
65439-03 12.04.1990, 24.00

02 *Vervaldatum*
12.04.2015

03 *Naam van de deponent*
Siemens Water Technologies Corp.,
Massachusetts Corporation

04 *Adres (straat en nummer) van de deponent*
Thorn Hil Road 181

05 *Postcode, plaats en land van de deponent*
Warrendale, Pennsylvania 15086,
Ver.St.v.Am

06 *Naam en adres van de gemachtigde of vermelding van het correspondentie-adres van de deponent*

Dennemeyer & Associates SA
55 rue des Bruyères
L-1274 Howald
Luxemburg.

08 *Afbeelding van de tekening of het model*
ZIE AFBEELDING(EN)

11 *Vermelding van het voortbrengsel gevolgd door de aanduiding van de klasse(n) en onderklasse(n)*

Filterhuis (kl 23-01).

12 *Beschrijving van de kenmerkende eigenschappen van het nieuwe uiterlijk van het voortbrengsel; in voorkomend geval, vermelding van de onderdelen van de tekening of het model waarop de kleuren betrekking hebben*

Fig. 1 perspectivisch aangezicht, fig. 2: boven- en onderaanzicht, fig. 3: vooraanzicht, fig. 4: achteraanzicht, fig. 5: rechter zij-aanzicht, fig. 6 linker zij-aanzicht.

13 *Recht van voorrang als bedoeld in artikel 4 van het verdrag van Parijs tot bescherming van de Industriële Eigendom*
Australië, dd. 26 10 1989, nr. 3493/89,
Memtec Limited.

14 *Vermelding van de naam van de werkelijke ontwerper van de tekening*
Bruce Gregory Bilstoft, Michael Lloyd Selbie

18 *Dagtekening van de aanvraag van de vernieuwing*
01.04.2010

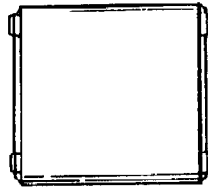
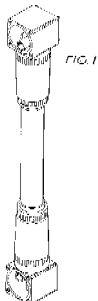

FIG. 2



02 *Date d'échéance*
26.04.2015

03 *Nom du déposant*
IMVEC LIMITED

04 *Adresse (rue et numéro) du déposant*
North Block, Bentley Hall

05 *Code postal, localité et pays du déposant*
Bentley - Blacknest - Alton -
Hampshire GU34 4PU,
Grande-Bretagne

06 *Nom et adresse du mandataire ou indication de l'adresse postale du déposant*
Bureau Gevers S.A.
Holidaystraat 5
B-1831 Diegem
Belgique.

08 *Reproduction du dessin ou modèle*
VOIR REPRODUCTION(S)

11 *Indication du produit suivi de la (des) classe(s) et de la (des) sous-classe(s)*
Véhicule de sécurité télé-commandé (cl 12 -13).

13 *Droit de priorité visé à l'article 4 de la Convention de Paris pour la protection de la Propriété Industrielle*
Grande-Bretagne, le 27 10 1989, no.
2002021, IMVEC LIMITED.

18 *Date de réception de la requête du renouvellement*
20.04.2010

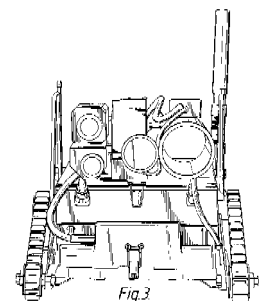
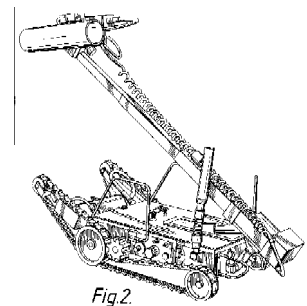
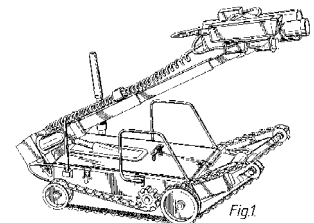

01 *Numéro d'enregistrement*
20015-00

Numéro, date et heure du dépôt
04815-00 26.04.1990, 15.50

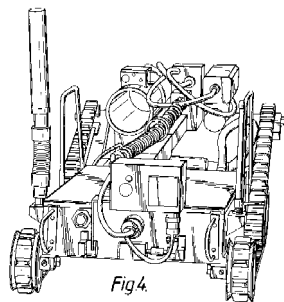

Fig. 4.

01 *Inschrijvingsnummer*

20235-00

Nummer en dagtekening (dag en uur) van het depot

65579-00 31.05.1990, 10.00

02 *Vervaldatum*

31.05.2015

03 *Naam van de deposant*

HBN-Teknik A/S

04 *Adres (straat en nummer) van de deposant*

Bragesvej 16

05 *Postcode, plaats en land van de deposant*

4100 Ringsted,
Denemarken

06 *Naam en adres van de gemachtigde of vermelding van het correspondentie-adres van de deposant*

ARNOLD & SIEDSMA

Meir 24 Bus 17

B-2000 Antwerpen

België.

08 *Afbeelding van de tekening of het model*

ZIE AFBEELDING(EN)

11 *Vermelding van het voortbrengsel gevolgd door de aanduiding van de klasse(n) en onderklasse(n)*

Spatlap voor voertuigen (kl 12-16).

18 *Dagtekening van de aanvraag van de vernieuwing*

10.05.2010

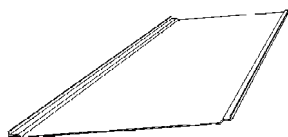
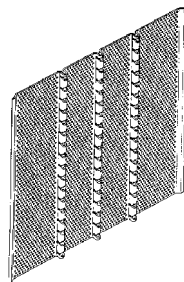
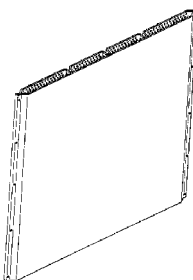
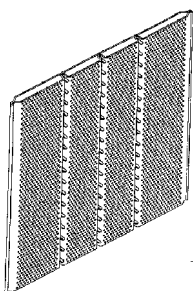

01 *Inschrijvingsnummer*

20497-01

Nummer en dagtekening (dag en uur) van het depot

65625-01 14.06.1990, 14.50

02 *Vervaldatum*

14.06.2015

03 *Naam van de deposant*

Mag Instrument, Inc.,
California corporation

04 *Adres (straat en nummer) van de deposant*

1635 South Sacramento Avenue

05 *Postcode, plaats en land van de deposant*

Ontario - California 91761,
Ver.St.v.Am

06 *Naam en adres van de gemachtigde of vermelding van het correspondentie-adres van de deposant*

Cabinet Chaillot

Avenue de l'Agent Sarre 16/20, BP 74

92703 Colombes Cedex

Frankrijk.

08 *Afbeelding van de tekening of het model*

ZIE AFBEELDING(EN)

11 *Vermelding van het voortbrengsel gevolgd door de aanduiding van de klasse(n) en onderklasse(n)*

Zaklantaarn (kl 26-02).

12 *Beschrijving van de kenmerkende eigenschappen van het nieuwe uiterlijk van het voortbrengsel; in voorkomend geval, vermelding van de onderdelen van de tekening of het model waarop de kleuren betrekking hebben*

Fig. 1: Zijaanzicht in perspectief. Fig. 2: Vooraanzicht. Fig. 3: Bovenaanzicht. Fig. 4: Onderaanzicht.

14 *Vermelding van de naam van de werkelijke ontwerper van de tekening*

Anthony Maglica

18 *Dagtekening van de aanvraag van de vernieuwing*

28.04.2010



Fig. 1.



Fig. 2.



Fig. 3.

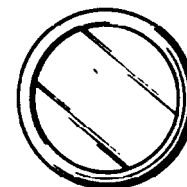

Fig. 4.

01 *Inschrijvingsnummer*

20497-02

Nummer en dagtekening (dag en uur) van het depot

65625-02 14.06.1990, 14.50

02 *Vervaldatum*

14.06.2015

03 *Naam van de deposant*

Mag Instrument, Inc.,
California corporation

04 *Adres (straat en nummer) van de deposant*

1635 South Sacramento Avenue

05 *Postcode, plaats en land van de deposant*

Ontario - California 91761,
Ver.St.v.Am

- 06 *Naam en adres van de gemachtigde of vermelding van het correspondentie-adres van de deposant*
Cabinet Chaillot
Avenue de l'Agent Sarre 16/20, BP 74
92703 Colombes Cedex
Frankrijk.
- 08 *Afbeelding van de tekening of het model*
ZIE AFBELDING(EN)
- 11 *Vermelding van het voortbrengsel gevolgd door de aanduiding van de klasse(n) en onderklasse(n)*
Zaklantaarn (kl 26-02).
- 12 *Beschrijving van de kenmerkende eigenschappen van het nieuwe uiterlijk van het voortbrengsel; in voorkomend geval, vermelding van de onderdelen van de tekening of het model waarop de kleuren betrekking hebben*
Fig. 1: Perspectiefisch aanzicht. Fig. 2: Zijaanzicht. Fig. 3: Bovenaanzicht. Fig. 4: Onderaanzicht. Fig. 5: Vooraanzicht. Fig. 6: Achteraanzicht.
- 14 *Vermelding van de naam van de werkelijke ontwerper van de tekening*
Anthony Maglica
- 18 *Dagtekening van de aanvraag van de vernieuwing*
28.04.2010

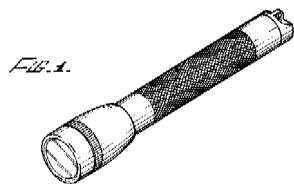

- 01 *Inschrijvingsnummer*
21076-00
Nummer en dagtekening (dag en uur) van het depot
66124-00 11.12.1990, 24.00
- 02 *Vervaldatum*
11.12.2015

- 03 *Naam van de deposant*
Batavus B.V.
- 04 *Adres (straat en nummer) van de deposant*
Industrieweg 4
- 05 *Postcode, plaats en land van de deposant*
8444 AR Heerenveen,
Nederland
- 06 *Naam en adres van de gemachtigde of vermelding van het correspondentie-adres van de deposant*
VEREENIGDE
Johan de Wittlaan 7
2517 JR Den Haag
Nederland.
- 08 *Afbeelding van de tekening of het model*
ZIE AFBELDING(EN)
- 11 *Vermelding van het voortbrengsel gevolgd door de aanduiding van de klasse(n) en onderklasse(n)*
Stuurpen (kl 12-11).
- 14 *Vermelding van de naam van de werkelijke ontwerper van de tekening*
Oskam Willem
- 18 *Dagtekening van de aanvraag van de vernieuwing*
28.05.2010

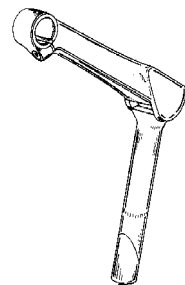
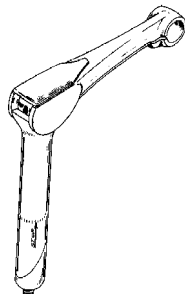

- 01 *Inschrijvingsnummer*
25491-00
Nummer en dagtekening (dag en uur) van het depot
70375-00 21.12.1994, 15.30
- 02 *Vervaldatum*
21.12.2014
- 03 *Naam van de deposant*
Steco Metaalwarenfabriek B.V.
- 04 *Adres (straat en nummer) van de deposant*
Wolweg 34
- 05 *Postcode, plaats en land van de deposant*
3776 LP Stroe,
Nederland

- 06 *Naam en adres van de gemachtigde of vermelding van het correspondentie-adres van de deposant*
EUROMARKS B.V.
Hoofllaan 40 A
1401 EE Bussum
Nederland.
- 08 *Afbeelding van de tekening of het model*
ZIE AFBELDING(EN)
- 11 *Vermelding van het voortbrengsel gevolgd door de aanduiding van de klasse(n) en onderklasse(n)*
Deursluiser (kl 8-09).
- 14 *Vermelding van de naam van de werkelijke ontwerper van de tekening*
VAN DEN TOP Jan Jaap
- 18 *Dagtekening van de aanvraag van de vernieuwing*
24.11.2009

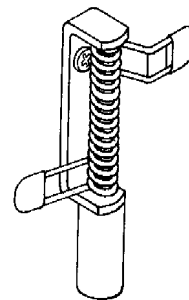

- 01 *Numéro d'enregistrement*
26052-00
Numéro, date et heure du dépôt
70813-00 22.05.1995, 12.00
- 02 *Date d'échéance*
22.05.2015
- 03 *Nom du déposant*
Ransburg Corporation,
Indiana corporation
- 04 *Adresse (rue et numéro) du déposant*
3939 West 56th Street
- 05 *Code postal, localité et pays du déposant*
Indianapolis - Indiana 46254,
Etats-Unis d'Amérique
- 06 *Nom et adresse du mandataire ou indication de l'adresse postale du déposant*
Bureau Gevers S.A.
Holidaystraat 5
B-1831 Diegem
Belgique.
- 08 *Reproduction du dessin ou modèle*
VOIR REPRODUCTION(S)
- 11 *Indication du produit suivi de la (des) classe(s) et de la (des) sous-classe(s)*
Tête de pistolet pulvérisateur (cl 9-07).
- 13 *Droit de priorité visé à l'article 4 de la Convention de Paris pour la protection de la Propriété Industrielle*
Etats-Unis d'Amérique, le 03 01 1995,
no. 29/032,983, BURNS Marvin D.
- 14 *Indication du nom du véritable créateur du dessin ou modèle*
BURNS Marvin D.
- 18 *Date de réception de la requête du renouvellement*
03.05.2010

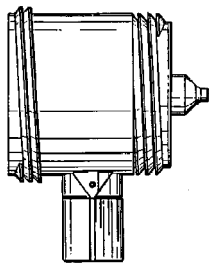

FIG. 1

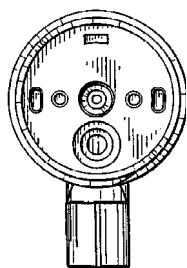

FIG. 2

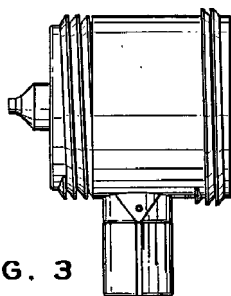

FIG. 3

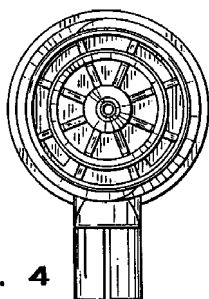

FIG. 4

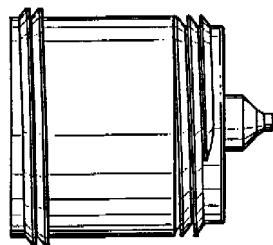

FIG. 5

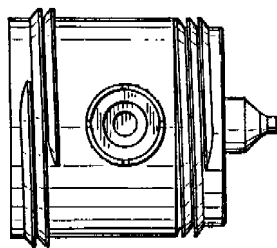

FIG. 6

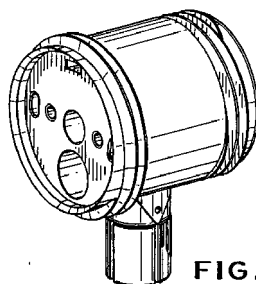

FIG. 7

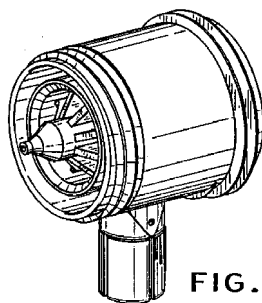

FIG. 8

01 Numéro d'enregistrement

26106-01

Numéro, date et heure du dépôt

70685-01 04.04.1995, 14.45

02 Date d'échéance

04.04.2015

03 Nom du déposant

JAMES RIVER CORPORATION OF VIRGINIA,
Virginia corporation

04 Adresse (rue et numéro) du déposant

Tredegar Street

05 Code postal, localité et pays du déposant

Richmond - Virginia 23217,
Etats-Unis d'Amérique

06 Nom et adresse du mandataire ou indication de l'adresse postale du déposant

Dennemeyer & Associates SA
55 rue des Bruyères
L-1274 Howald
Luxembourg.

08 Reproduction du dessin ou modèle

VOIR REPRODUCTION(S)

11 Indication du produit suivi de la (des) classe(s) et de la (des) sous-classe(s)

Papier gaufré (cl 5-06).

13 Droit de priorité visé à l'article 4 de la Convention de Paris pour la protection de la Propriété Industrielle

Etats-Unis d'Amérique, le 07 10 1994, no. 29/029,525, SCHULZ Galyn A.

14 Indication du nom du véritable créateur du dessin ou modèle

SCHULZ Galyn A.

18 Date de réception de la requête du renouvellement

02.04.2010

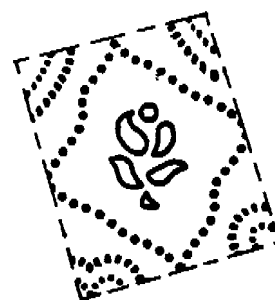
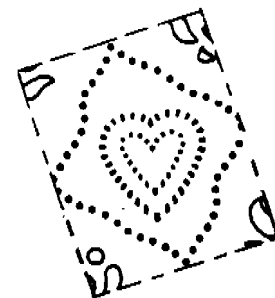

01 Numéro d'enregistrement

26106-02

Numéro, date et heure du dépôt

70685-02 04.04.1995, 14.45

02 Date d'échéance

04.04.2015

03 Nom du déposant

JAMES RIVER CORPORATION OF VIRGINIA,
Virginia corporation

04 Adresse (rue et numéro) du déposant

Tredegar Street

05 Code postal, localité et pays du déposant

Richmond - Virginia 23217,
Etats-Unis d'Amérique

06 Nom et adresse du mandataire ou indication de l'adresse postale du déposant

Dennemeyer & Associates SA
55 rue des Bruyères
L-1274 Howald
Luxembourg.

- 08 *Reproduction du dessin ou modèle*
VOIR REPRODUCTION(S)
- 11 *Indication du produit suivi de la (des) classe(s) et de la (des) sous-classe(s)*
Papier gaufré (cl 5-06).
- 13 *Droit de priorité visé à l'article 4 de la Convention de Paris pour la protection de la Propriété Industrielle*
Etats-Unis d'Amérique, le 02 11 1994, no. 29/030,125, SCHULZ Galyn A.
- 14 *Indication du nom du véritable créateur du dessin ou modèle*
SCHULZ Galyn A.
- 18 *Date de réception de la requête du renouvellement*
02.04.2010

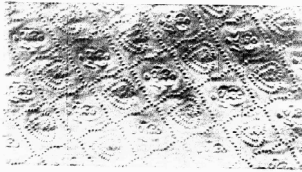

FIG. 1



FIG. 2

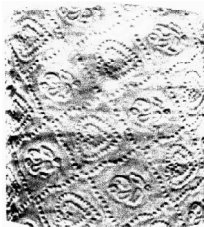

FIG. 3

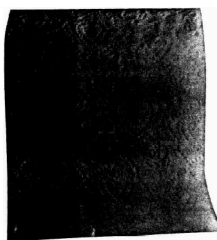
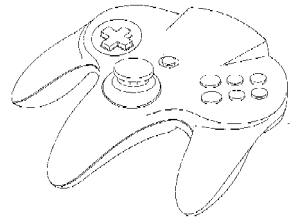
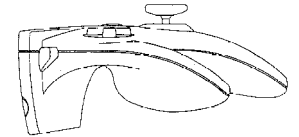
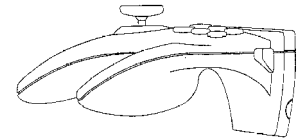
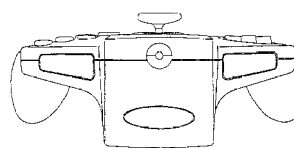
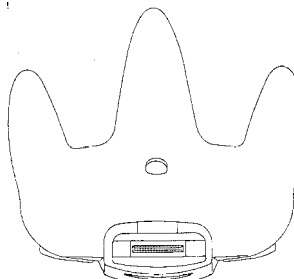
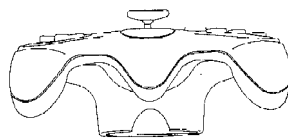
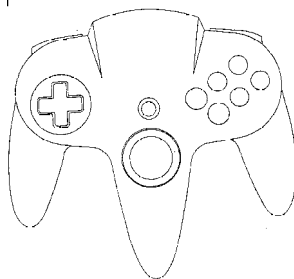

FIG. 4

- 01 *Inschrijvingsnummer*
26141-01
- Nummer en dagtekening (dag en uur) van het depot*
70880-01 16.06.1995, 11.00
- 02 *Vervaldatum*
16.06.2015

- 03 *Naam van de deposant*
Nintendo Co., Ltd.
- 04 *Adres (straat en nummer) van de deposant*
11-1, Hokotate-cho, Kamitoba,
Minami-Ku,
Kyoto-shi
- 05 *Postcode, plaats en land van de deposant*
Kyoto,
Japan
- 06 *Naam en adres van de gemachtigde of vermelding van het correspondentie-adres van de deposant*
Octrooibureau Arnold & Siedsma
Sweelinckplein 1
2517 GK 's-Gravenhage
Nederland.
- 08 *Afbeelding van de tekening of het model*
ZIE AFBEELDING(EN)
- 11 *Vermelding van het voortbrengsel gevolgd door de aanduiding van de klasse(n) en onderklasse(n)*
Bedieningstoestel voor spelapparaat (kl 14-02; 21-01).
- 13 *Recht van voorrang als bedoeld in artikel 4 van het verdrag van Parijs tot bescherming van de Industriële Eigendom*
Japan, dd. 19 12 1994, nr. 38779/1994,
Nintendo Co., Ltd.
- 14 *Vermelding van de naam van de werkelijke ontwerper van de tekening*
ASHIDA Kenichiro
- 18 *Dagtekening van de aanvraag van de vernieuwing*
26.05.2010



- 01 *Inschrijvingsnummer*
26141-02
- Nummer en dagtekening (dag en uur) van het depot*
70880-02 16.06.1995, 11.00
- 02 *Vervaldatum*
16.06.2015
- 03 *Naam van de deposant*
Nintendo Co., Ltd.
- 04 *Adres (straat en nummer) van de deposant*
11-1, Hokotate-cho, Kamitoba,
Minami-Ku,
Kyoto-shi
- 05 *Postcode, plaats en land van de deposant*
Kyoto,
Japan
- 06 *Naam en adres van de gemachtigde of vermelding van het correspondentie-adres van de deposant*
Octrooibureau Arnold & Siedsma
Sweelinckplein 1
2517 GK 's-Gravenhage
Nederland.
- 08 *Afbeelding van de tekening of het model*
ZIE AFBEELDING(EN)
- 11 *Vermelding van het voortbrengsel gevolgd door de aanduiding van de klasse(n) en onderklasse(n)*
Bedieningstoestel voor spelapparaat (kl 14-02; 21-01).
- 13 *Recht van voorrang als bedoeld in artikel 4 van het verdrag van Parijs tot bescherming van de Industriële Eigendom*
Japan, dd. 25 04 1995, nr. 7-11888, Nintendo Co., Ltd.
- 14 *Vermelding van de naam van de werkelijke ontwerper van de tekening*
ASHIDA Kenichiro
- 18 *Dagtekening van de aanvraag van de vernieuwing*
26.05.2010

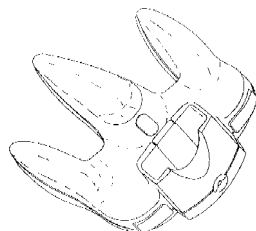
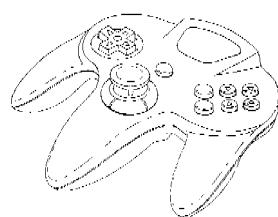
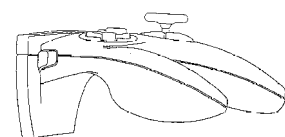
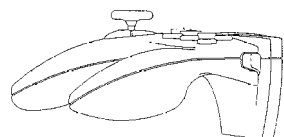
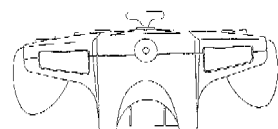
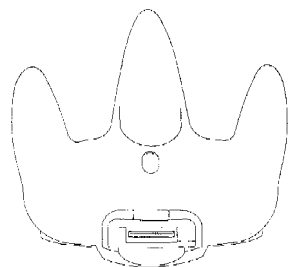
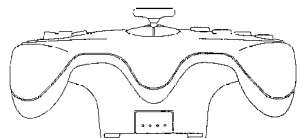
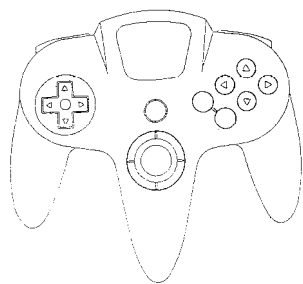

01 *Inschrijvingsnummer*

26141-03

Nummer en dagtekening (dag en uur) van het depot

70880-03 16.06.1995 , 11.00

02 *Vervaldatum*

16.06.2015

03 *Naam van de deposant*

Nintendo Co., Ltd.

04 *Adres (straat en nummer) van de deposant*

11-1, Hokotate-cho, Kamitoba,
Minami-Ku,
Kyoto-shi

05 *Postcode, plaats en land van de deposant*

Kyoto,
Japan

06 *Naam en adres van de gemachtigde of vermelding van het correspondentie-adres van de deposant*

Octrooibureau Arnold & Siedsma
Sweelinckplein 1
2517 GK 's-Gravenhage
Nederland.

08 *Afbeelding van de tekening of het model*

ZIE AFBEELDING(EN)

11 *Vermelding van het voortbrengsel gevolgd door de aanduiding van de klasse(n) en onderklasse(n)*

Bedieningstoestel voor spelapparaat (kl 14-02; 21-01).

13 *Recht van voorrang als bedoeld in artikel 4 van het verdrag van Parijs tot bescherming van de Industriële Eigendom*

Japan, dd. 25 04 1995, nr. 7-11889, Nintendo Co., Ltd.

14 *Vermelding van de naam van de werkelijke ontwerper van de tekening*

ASHIDA Kenichiro

18 *Dagtekening van de aanvraag van de vernieuwing*

26.05.2010

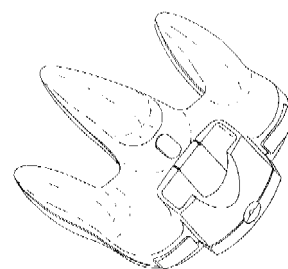
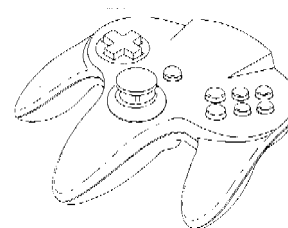
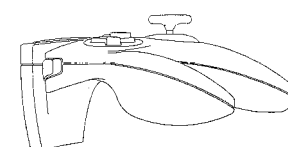
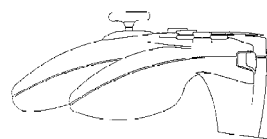
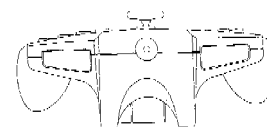
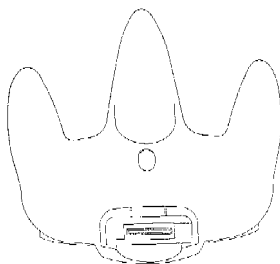
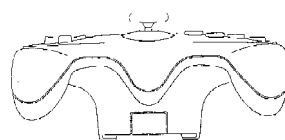
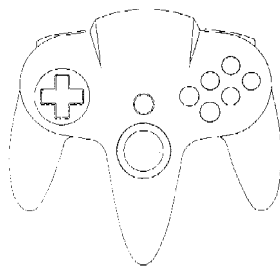

01 *Inschrijvingsnummer*

26336-00

Nummer en dagtekening (dag en uur) van het depot

05841-00 19.09.1995 , 10.00

02 *Vervaldatum*

19.09.2015

03 *Naam van de deposant*

Mircona Aktiebolag

04 *Adres (straat en nummer) van de deposant*

Lötångsgatan 5, Box 955

05 *Postcode, plaats en land van de deposant*

803 01 Gävle,
Zweden

06 *Naam en adres van de gemachtigde of vermelding van het correspondentie-adres van de deposant*

Zacco Netherlands B.V.
Nachtwachlaan 20
1058 EA Amsterdam
Nederland.

08 *Afbeelding van de tekening of het model*

ZIE AFBEELDING(EN)

11 *Vermelding van het voortbrengsel gevolgd door de aanduiding van de klasse(n) en onderklasse(n)*

Snijgereedschap (kl 08-01,03; 15-09).

- 13 *Recht van voorrang als bedoeld in artikel 4 van het verdrag van Parijs tot bescherming van de Industriële Eigendom*
Zweden, dd. 30 03 1995, nr. 95-0685,
Mircona Aktiebolag.
- 18 *Dagtekening van de aanvraag van de vernieuwing*
20.04.2010

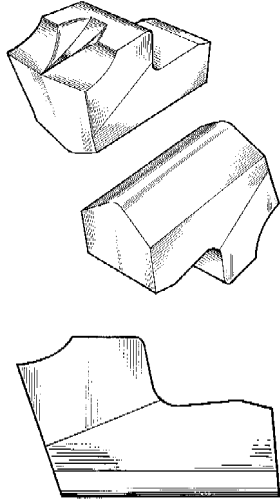

- 01 *Inschrijvingsnummer*
26406-00
Nummer en dagtekening (dag en uur) van het depot
71187-00 04.10.1995 , 24.00
- 02 *Vervaldatum*
04.10.2015
- 03 *Naam van de deposant*
Kijlstra B.V.
- 04 *Adres (straat en nummer) van de deposant*
Tussendiepen 28
- 05 *Postcode, plaats en land van de deposant*
9206 AD Drachten,
Nederland
- 06 *Naam en adres van de gemachtigde of vermelding van het correspondentie-adres van de deposant*
Haagsch Octrooibureau
Breitmerlaan 146
2596 HG 's-Gravenhage
Nederland.
- 08 *Afbeelding van de tekening of het model*
ZIE AFBEELDING(EN)
- 11 *Vermelding van het voortbrengsel gevolgd door de aanduiding van de klasse(n) en onderklasse(n)*
Tegel (kl 25-01, 02).
- 18 *Dagtekening van de aanvraag van de vernieuwing*
03.05.2010

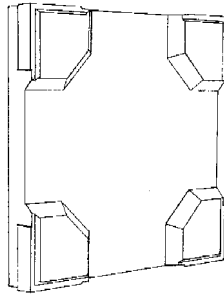

- 01 *Inschrijvingsnummer*
26702-00
Nummer en dagtekening (dag en uur) van het depot
71407-00 15.12.1995 , 24.00
- 02 *Vervaldatum*
15.12.2015
- 03 *Naam van de deposant*
ING Groep N.V.
- 04 *Adres (straat en nummer) van de deposant*
Amstelveenseweg 500
- 05 *Postcode, plaats en land van de deposant*
1081 KL Amsterdam,
Nederland
- 06 *Naam en adres van de gemachtigde of vermelding van het correspondentie-adres van de deposant*
VEREENIGDE
Johan de Wittlaan 7
2517 JR Den Haag
Nederland.
- 08 *Afbeelding van de tekening of het model*
ZIE AFBEELDING(EN)
- 11 *Vermelding van het voortbrengsel gevolgd door de aanduiding van de klasse(n) en onderklasse(n)*
Spaarpot (kl 99).
- 18 *Dagtekening van de aanvraag van de vernieuwing*
28.05.2010



- 01 *Inschrijvingsnummer*
32152-00
Nummer en dagtekening (dag en uur) van het depot
77039-00 25.04.2000 , 24.00
- 02 *Vervaldatum*
25.04.2015
- 03 *Naam van de deposant*
Frito-Lay North America, Inc.,
Delaware Corporation
- 04 *Adres (straat en nummer) van de deposant*
7701 Legacy Drive
- 05 *Postcode, plaats en land van de deposant*
Plano, Texas 75024,
Ver.St.v.Am
- 06 *Naam en adres van de gemachtigde of vermelding van het correspondentie-adres van de deposant*
Cabinet Chaillot
Avenue de l'Agent Sarre 16/20, BP 74
92703 Colombes Cedex
Frankrijk.
- 08 *Afbeelding van de tekening of het model*
ZIE AFBEELDING(EN)
- 11 *Vermelding van het voortbrengsel gevolgd door de aanduiding van de klasse(n) en onderklasse(n)*
Houder (kl 7-01, 07; 9-03, 07).
- 12 *Beschrijving van de kenmerkende eigenschappen van het nieuwe uiterlijk van het voortbrengsel; in voorkomend geval, vermelding van de onderdelen van de tekening of het model waarop de kleuren betrekking hebben*
Perspectivisch vooraanzicht, 2 zijaanzichten, boven- en onder aanzicht.
- 13 *Recht van voorrang als bedoeld in artikel 4 van het verdrag van Parijs tot bescherming van de Industriële Eigendom*
Ver.St.v.Am., dd. 03 11 1999, nr. 29/
113,359, SAGEL Joseph P.
- 14 *Vermelding van de naam van de werkelijke ontwerper van de tekening*
SAGEL Joseph P.
- 18 *Dagtekening van de aanvraag van de vernieuwing*
09.04.2010

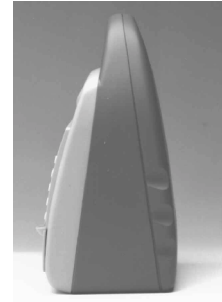

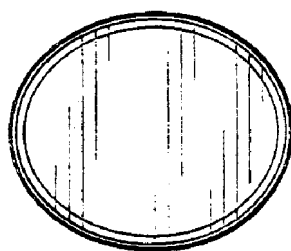
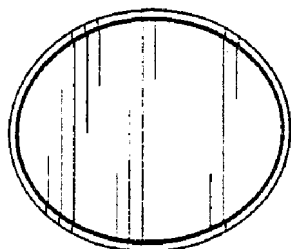
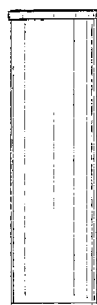
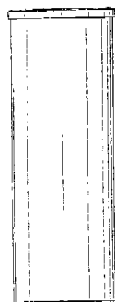
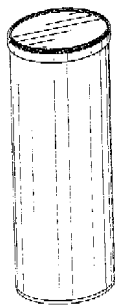

- 04 Adres (straat en nummer) van de deposant
4445 Everett Road
- 05 Postcode, plaats en land van de deposant
Richfield, Ohio 44286,
Ver.St.v.Am
- 06 Naam en adres van de gemachtigde of ver-
melding van het correspondentie-adres van
de deposant
Octrooibureau Los en Stigter B.V.
Weteringschans 96
1017 XS Amsterdam
Nederland.
- 08 Afbeelding van de tekening of het model
ZIE AFBEELDING(EN)
- 11 Vermelding van het voortbrengsel gevolgd
door de aanduiding van de klasse(n) en
onderklasse(n)
Wanddoseerautomaat voor vloeistoffen
(kl 23-02).
- 12 Beschrijving van de kenmerkende eigen-
schappen van het nieuwe uiterlijk van het
voortbrengsel; in voorkomend geval, vermeld-
ing van de onderdelen van de tekening of het
model waarop de kleuren betrekking hebben
Fig. 1: perspectivisch aanzicht; fig. 2:
vooraanzicht; fig. 3: zijaanzicht (het
andere zijaanzicht is het spiegelbeeld
hiervan); fig. 4: achteraanzicht; fig. 5:
bovenaanzicht; fig. 6: onderaanzicht.
- 13 Recht van voorrang als bedoeld in artikel 4
van het verdrag van Parijs tot bescherming
van de Industriële Eigendom
Ver.St.v.Am., dd. 22 11 1999, nr. 29/
114,228, BRAZIS William; RAMSEY
Roger.
- 14 Vermelding van de naam van de werkelijke
ontwerper van de tekening
BRAZIS William; RAMSEY Roger
- 18 Dagtekening van de aanvraag van de vernieuwing
11.05.2010

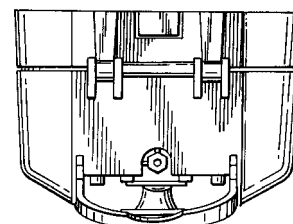
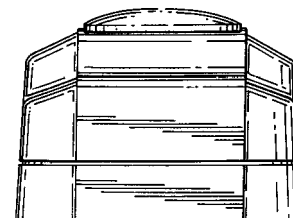
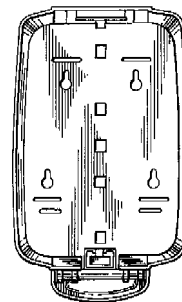
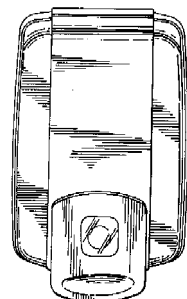
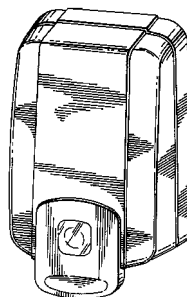

- 01 Inschrijvingsnummer
32300-00
Nummer en dagtekening (dag en uur) van het
depot
77068-00 03.05.2000 , 11.35
- 02 Vervaldatum
03.05.2015
- 03 Naam van de deposant
Joseph S. KANFER

- 01 Numéro d'enregistrement
32370-00
Numéro, date et heure du dépôt
77087-00 09.05.2000 , 11.45
- 02 Date d'échéance
09.05.2015
- 03 Nom du déposant
A/S OLIVIN
- 04 Adresse (rue et numéro) du déposant
- 05 Code postal, localité et pays du déposant
N-6146 Aheim,
Norvège
- 06 Nom et adresse du mandataire ou indication
de l'adresse postale du déposant
Bureau Gevers S.A.
Holidaystraat 5
B-1831 Diegem
Belgique.
- 08 Reproduction du dessin ou modèle
VOIR REPRODUCTION(S)

11 Indication du produit suivi de la (des) classe(s) et de la (des) sous-classe(s)
Pierre de construction (cl 25-01).

13 Droit de priorité visé à l'article 4 de la Convention de Paris pour la protection de la Propriété Industrielle
Norvège, le 10 11 1999, no. 1999 0801, A/S OLIVIN.

14 Indication du nom du véritable créateur du dessin ou modèle
SLAGNES Steinar

18 Date de réception de la requête du renouvellement
04.05.2010

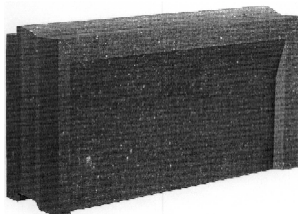
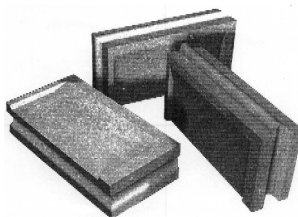
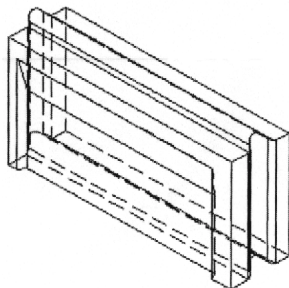
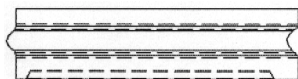
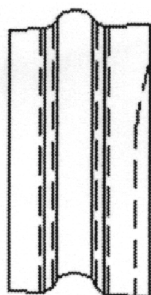
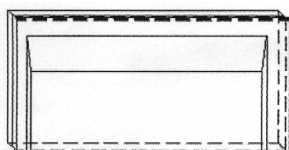
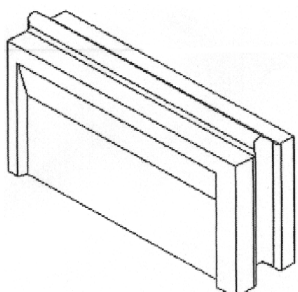
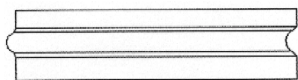
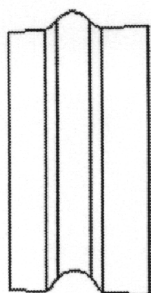

01 Numéro d'enregistrement
32395-00

Numéro, date et heure du dépôt
77144-00 29.05.2000 , 15.45

02 Date d'échéance
29.05.2015

03 Nom du déposant
Kapman AB

04 Adresse (rue et numéro) du déposant

05 Code postal, localité et pays du déposant
S-811 81 Sandviken,
Suède

06 Nom et adresse du mandataire ou indication de l'adresse postale du déposant
CABINET BEDE S.A.
Boulevard General Wahis 15
1030 Bruxelles
Belgique.

08 Reproduction du dessin ou modèle
VOIR REPRODUCTION(S)

11 Indication du produit suivi de la (des) classe(s) et de la (des) sous-classe(s)
Poignée de scie (cl 8-03).

13 Droit de priorité visé à l'article 4 de la Convention de Paris pour la protection de la Propriété Industrielle
Suède, le 10 12 1999, no. 99-2231, KAPMAN AB.

14 Indication du nom du véritable créateur du dessin ou modèle
JUHLIN Oskar

18 Date de réception de la requête du renouvellement
04.05.2010

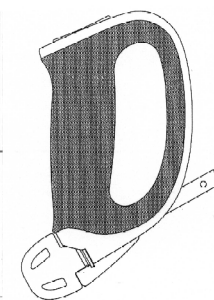
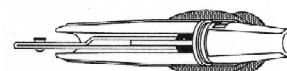
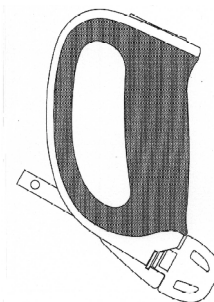

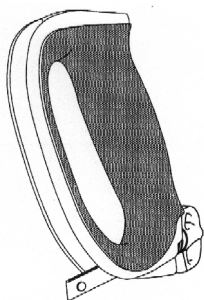

FIG. 17

01 Numéro d'enregistrement
32525-06

Numéro, date et heure du dépôt
77037-06 25.04.2000, 15.55

02 Date d'échéance
25.04.2010

03 Nom du déposant
The Coca-Cola Company,
Georgia corporation

04 Adresse (rue et numéro) du déposant
One Coca-Cola Plaza N.W.

05 Code postal, localité et pays du déposant
Atlanta, Georgia 30313,
Etats-Unis d'Amérique

06 Nom et adresse du mandataire ou indication
de l'adresse postale du déposant
Dennemeyer & Associates SA
55 rue des Bruyères
L-1274 Howald
Luxembourg.

08 Reproduction du dessin ou modèle
VOIR REPRODUCTION(S)

11 Indication du produit suivi de la (des)
classe(s) et de la (des) sous-classe(s)
Col de bouteille (cl 9-01).

13 Droit de priorité visé à l'article 4 de la
Convention de Paris pour la protection de la Pro-
priété Industrielle
Etats-Unis d'Amérique, le 02 11 1999,
no. 29/113,254, SADEGHI Fred F.;
MOORE Roger Ian; MAYERS Jeffrey
A.

14 Indication du nom du véritable créateur du
dessin ou modèle
SADEGHI Fred F.; MOORE Roger
Ian; MAYERS Jeffrey A.

18 Date de réception de la requête du renouvel-
lement
26.03.2010

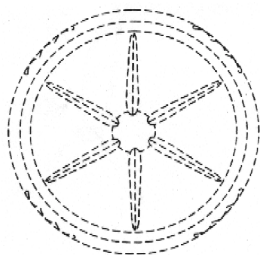

FIG. 18

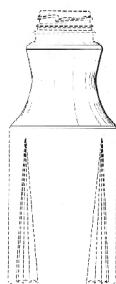

FIG. 19

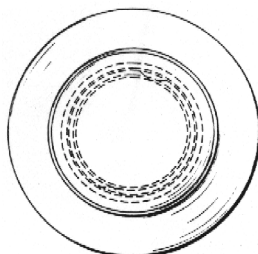

FIG. 20

01 Inschrijvingsnummer
32563-01

Nummer en dagtekening (dag en uur) van het
depot
77240-01 29.06.2000, 15.40

02 Vervaldatum
29.06.2015

03 Naam van de deposant
SecuProducts BV

04 Adres (straat en nummer) van de deposant
Industrieterrein Spoorzicht,
Boekweitstraat 23

05 Postcode, plaats en land van de deposant
2153 GK Nieuw-Vennep,
Nederland

06 Naam en adres van de gemachtigde of ver-
melding van het correspondentie-adres van
de deposant
Novagraaf Nederland B.V.
Hogehilweg 3
1101 CA Amsterdam-Zuidoost
Nederland.

08 Afbeelding van de tekening of het model
ZIE AFBEELDING(EN)

11 Vermelding van het voortbrengsel gevolgd
door de aanduiding van de klasse(n) en
onderklasse(n)
Steun voor traliewerk (kl 25-02).

12 Beschrijving van de kenmerkende eigen-
schappen van het nieuwe uiterlijk van het
voortbrengsel; in voorkomend geval, vermel-

ding van de onderdelen van de tekening of het
model waarop de kleuren betrekking hebben

Fig. 1. Achteraanzicht; fig. 2. Zij-
aanzicht; fig. 3. Vooraanzicht; fig. 4.
Aanzicht in perspectief.

18 Dagtekening van de aanvraag van de ver-
nieuwing
18.05.2010

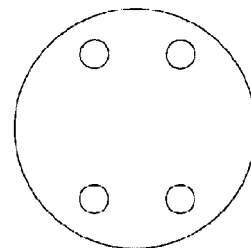

Fig. 1

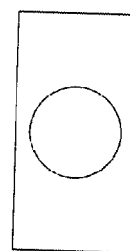

Fig. 2

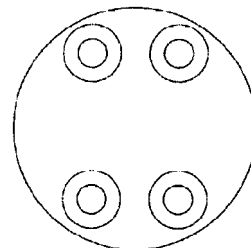

Fig. 3

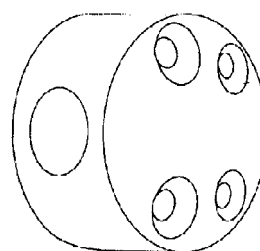

Fig. 4

01 Inschrijvingsnummer
32563-02

Nummer en dagtekening (dag en uur) van het
depot
77240-02 29.06.2000, 15.40

02 Vervaldatum
29.06.2015

03 Naam van de deposant
SecuProducts BV

- 04 Adres (straat en nummer) van de deposant
Industrieterrein Spoorzicht,
Boekweitstraat 23
- 05 Postcode, plaats en land van de deposant
2153 GK Nieuw-Vennep,
Nederland
- 06 Naam en adres van de gemachtigde of vermelding van het correspondentie-adres van de deposant
Novagraaf Nederland B.V.
Hogehilweg 3
1101 CA Amsterdam-Zuidoost
Nederland.
- 08 Afbeelding van de tekening of het model
ZIE AFBEELDING(EN)
- 11 Vermelding van het voortbrengsel gevolgd door de aanduiding van de klasse(n) en onderklasse(n)
Steun voor traliewerk (kl 25-02).
- 12 Beschrijving van de kenmerkende eigenschappen van het nieuwe uiterlijk van het voortbrengsel; in voorkomend geval, vermelding van de onderdelen van de tekening of het model waarop de kleuren betrekking hebben
Fig. 1. Achteraanzicht; fig. 2. Zijaanzicht; fig. 3. Vooraanzicht; fig. 4. Aanzicht in perspectief.
- 18 Dagtekening van de aanvraag van de vernieuwing
18.05.2010

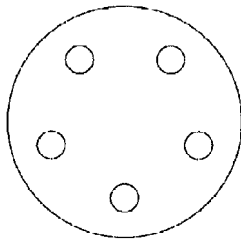

Fig. 1



Fig. 2

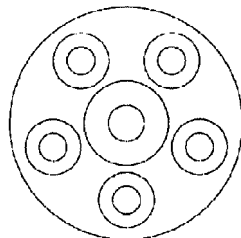

Fig. 3

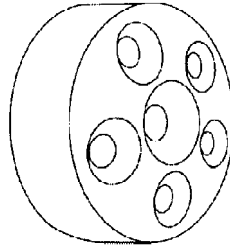

Fig. 4

- 01 Inschrijvingsnummer
32604-00
Nummer en dagtekening (dag en uur) van het depot
77428-00 25.08.2000 , 15.45
- 02 Vervaldatum
25.08.2015
- 03 Naam van de deposant
Cornelis Franciscus de la Haye
- 04 Adres (straat en nummer) van de deposant
Stalpertstraat 49
- 05 Postcode, plaats en land van de deposant
2597 RP Den Haag,
Nederland
- 06 Naam en adres van de gemachtigde of vermelding van het correspondentie-adres van de deposant
Nederlandsch Octrooibureau
J.W. Frisolaan 13
2517 JS 's-Gravenhage
Nederland.
- 08 Afbeelding van de tekening of het model
ZIE AFBEELDING(EN)
- 11 Vermelding van het voortbrengsel gevolgd door de aanduiding van de klasse(n) en onderklasse(n)
Fles (kl 9-01).
- 18 Dagtekening van de aanvraag van de vernieuwing
10.05.2010



- 01 Inschrijvingsnummer
32763-01
Nummer en dagtekening (dag en uur) van het depot
77258-01 06.07.2000 , 11.20
- 02 Vervaldatum
06.07.2015
- 03 Naam van de deposant
TCM CORPORATION

- 04 Adres (straat en nummer) van de deposant
15-10, Kyomachibori 1-chome, Nishiku
- 05 Postcode, plaats en land van de deposant
Osaka-shi, Osaka 550-0003,
Japan
- 06 Naam en adres van de gemachtigde of vermelding van het correspondentie-adres van de deposant
Octrooibureau Los en Stigter B.V.
Weteringschans 96
1017 XS Amsterdam
Nederland.
- 08 Afbeelding van de tekening of het model
ZIE AFBEELDING(EN)
- 11 Vermelding van het voortbrengsel gevolgd door de aanduiding van de klasse(n) en onderklasse(n)
Vorkheftruck (kl 12-05).
- 12 Beschrijving van de kenmerkende eigenschappen van het nieuwe uiterlijk van het voortbrengsel; in voorkomend geval, vermelding van de onderdelen van de tekening of het model waarop de kleuren betrekking hebben
Fig. 1.1: vooraanzicht; fig. 1.2: achteraanzicht; fig. 1.3: bovenaanzicht; fig. 1.4: onderaanzicht; fig. 1.5: rechter zijaanzicht; fig. 1.6: linker zijaanzicht; fig. 1.7: bovenaanzicht van horizontale langdoorsnede; fig. 1.8: perspectivisch aanzicht van rechtsvoor; fig. 1.9: perspectivisch aanzicht van linksachter; fig. 1.10: rechter zijaanzicht bij zijdelingse verplaatsing; fig. 1.11: perspectivisch aanzicht van rechtsvoor bij zijdelingse verplaatsing; fig. 1.12: rechter zijaanzicht bij "op de plaats keren".
- 13 Recht van voorrang als bedoeld in artikel 4 van het verdrag van Parijs tot bescherming van de Industriële Eigendom
Japan, dd. 30 03 2000, nr. 2000-7993, TCM CORPORATION.
- 14 Vermelding van de naam van de werkelijke ontwerper van de tekening
YURUSHI Toshiyuki; TOMINAGA Joji; ENMEIJI Joshiyuki;
YOKOYAMA Masafumi
- 18 Dagtekening van de aanvraag van de vernieuwing
27.05.2010

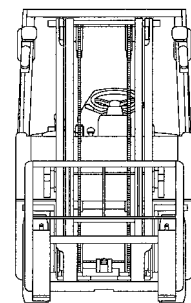

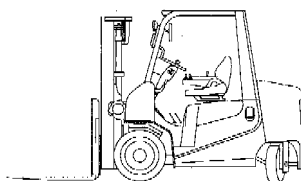
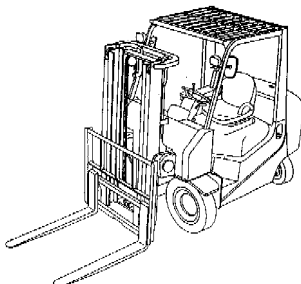
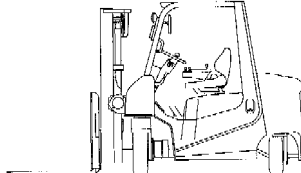
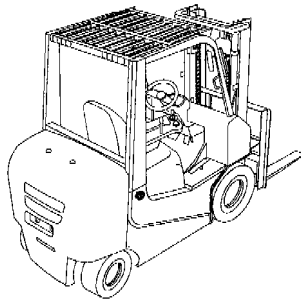
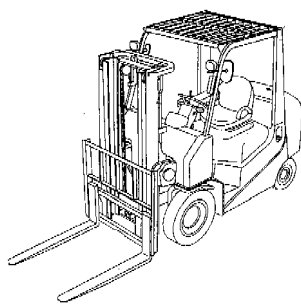
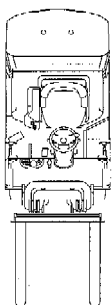
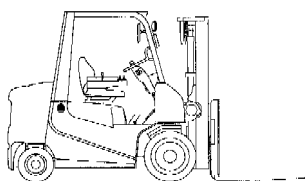
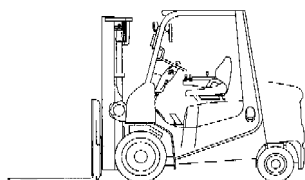
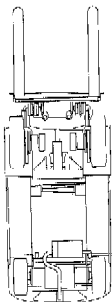
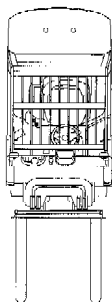
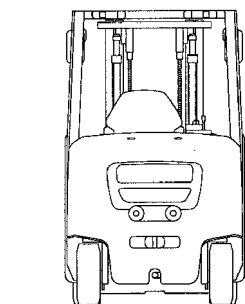

01 *Inschrijvingsnummer*
32763-02

Nummer en dagtekening (dag en uur) van het depot
77258-02 06.07.2000 , 11.20

02 *Vervaldatum*
06.07.2015

03 *Naam van de deposant*
TCM CORPORATION

04 *Adres (straat en nummer) van de deposant*
15-10, Kyomachibori 1-chome, Nishi-ku

05 *Postcode, plaats en land van de deposant*
Osaka-shi, Osaka 550-0003, Japan

06 *Naam en adres van de gemachtigde of vermelding van het correspondentie-adres van de deposant*

Octrooibureau Los en Stigter B.V.
Weteringschans 96
1017 XS Amsterdam
Nederland.

08 *Afbeelding van de tekening of het model*
ZIE AFBEELDING(EN)

11 *Vermelding van het voortbrengsel gevolgd door de aanduiding van de klasse(n) en onderklasse(n)*
Vorkheftruck (kl 12-05).

12 *Beschrijving van de kenmerkende eigenschappen van het nieuwe uiterlijk van het voortbrengsel; in voorkomend geval, vermelding van de onderdelen van de tekening of het model waarop de kleuren betrekking hebben*

Fig. II.1: vooraanzicht; fig. II.2: achteraanzicht; fig. II.3: rechter zijaanzicht; fig. II.4: linkerzij aanzicht; fig. II.5: bovenaanzicht; fig. II.6: perspectivisch aanzicht van rechtsvoor; fig. II.7: perspectivisch aanzicht van linksachter; fig. II.8: rechter zijaanzicht bij zijdelingse verplaatsing; fig. II.9: perspectivisch aanzicht van rechtsvoor bij zijdelingse verplaatsing; fig. II.10: linker zijaanzicht met gedraaide bestuurdersstoel.

13 *Recht van voorrang als bedoeld in artikel 4 van het verdrag van Parijs tot bescherming van de Industriële Eigendom*

Japan, dd. 30 03 2000, nr. 2000-7994, TCM CORPORATION.

14 *Vermelding van de naam van de werkelijke ontwerper van de tekening*

YURUSHI Toshiyuki; TOMINAGA Joji; ENMEIJI Joshiyuki; YOKOYAMA Masafumi

18 *Dagtekening van de aanvraag van de vernieuwing*
27.05.2010

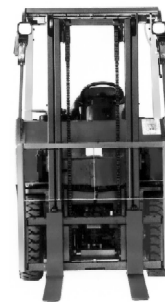

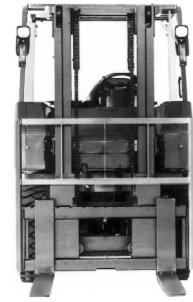

01 Inschrijvingsnummer

32763-03

Nummer en dagtekening (dag en uur) van het depot

77258-03 06.07.2000 , 11.20

02 Vervaldatum

06.07.2015

03 Naam van de deposant

TCM CORPORATION

04 Adres (straat en nummer) van de deposant

15-10, Kyomachibori 1-chome, Nishi-ku

05 Postcode, plaats en land van de deposant

Osaka-shi, Osaka 550-0003, Japan

06 Naam en adres van de gemachtigde of vermelding van het correspondentie-adres van de deposant

Octrooibureau Los en Stigter B.V.
Weteringschans 96
1017 XS Amsterdam
Nederland.

08 Afbeelding van de tekening of het model

ZIE AFBEELDING(EN)

11 Vermelding van het voortbrengsel gevolgd door de aanduiding van de klasse(n) en onderklasse(n)

Vorkheftruck (kl 12-05).

12 Beschrijving van de kenmerkende eigenschappen van het nieuwe uiterlijk van het voortbrengsel; in voorkomend geval, vermelding van de onderdelen van de tekening of het model waarop de kleuren betrekking hebben

Fig. III.1: vooraanzicht; fig. III.2: achteraanzicht; fig. III.3: rechter zijaanzicht; fig. III.4: linkerzij aanzicht; fig. III.5: bovenaanzicht; fig. III.6: perspectivisch aanzicht van rechtsvoor; fig. III.7: perspectivisch aanzicht van linksachter; fig. III.8: rechter zijaanzicht bij zijdelingse verplaatsing; fig. III.9: perspectivisch aanzicht van linksvoor bij zijdelingse verplaatsing; fig. III.10: linker zijaanzicht met gedraaide bestuurdersstoel.

13 Recht van voorrang als bedoeld in artikel 4 van het verdrag van Parijs tot bescherming van de Industriële Eigendom

Japan, dd. 30 03 2000, nr. 2000-7995, TCM CORPORATION.

14 Vermelding van de naam van de werkelijke ontwerper van de tekening

YURUSHI Toshiyuki; TOMINAGA Joji; ENMEIJI Joshiyuki; YOKOYAMA Masafumi

18 Dagtekening van de aanvraag van de vernieuwing

27.05.2010



01 *Inschrijvingsnummer*
32763-04

Nummer en dagtekening (dag en uur) van het depot
77258-04 06.07.2000 , 11.20

02 *Vervaldatum*
06.07.2015

03 *Naam van de deposant*
TCM CORPORATION

04 *Adres (straat en nummer) van de deposant*
15-10, Kyomachibori 1-chome, Nishiku

05 *Postcode, plaats en land van de deposant*
Osaka-shi, Osaka 550-0003, Japan

06 *Naam en adres van de gemachtigde of vermelding van het correspondentie-adres van de deposant*
Octrooibureau Los en Stigter B.V.
Weteringschans 96
1017 XS Amsterdam
Nederland.

08 *Afbeelding van de tekening of het model*
ZIE AFBEELDING(EN)

11 *Vermelding van het voortbrengsel gevolgd door de aanduiding van de klasse(n) en onderklasse(n)*
Vorkheftruck (kl 12-05).

12 *Beschrijving van de kenmerkende eigenschappen van het nieuwe uiterlijk van het voortbrengsel; in voorkomend geval, vermelding van de onderdelen van de tekening of het model waarop de kleuren betrekking hebben*

Fig. IV.1: vooraanzicht; fig. IV.2: achteraanzicht; fig. IV.3: rechter zijaanzicht; fig. IV.4: linkerzij aanzicht; fig. IV.5: bovenaanzicht; fig. IV.6: perspectivisch aanzicht van rechtsvoor; fig. IV.7: perspectivisch aanzicht van linksachter; fig. IV.8: rechter zijaanzicht bij zijdelingse verplaatsing; fig. IV.9: perspectivisch aanzicht van rechtsvoor bij zijdelingse verplaatsing; fig. IV.10: linker zijaanzicht met gedraaide bestuurdersstoel.

13 *Recht van voorrang als bedoeld in artikel 4 van het verdrag van Parijs tot bescherming van de Industriële Eigendom*

Japan, dd. 30 03 2000, nr. 2000-8002, TCM CORPORATION.

14 *Vermelding van de naam van de werkelijke ontwerper van de tekening*

YURUSHI Toshiyuki; TOMINAGA Joji; ENMEIJI Joshiyuki; YOKOYAMA Masafumi

18 *Dagtekening van de aanvraag van de vernieuwing*
27.05.2010



01 *Inschrijvingsnummer*
32764-01

Nummer en dagtekening (dag en uur) van het depot

77324-01 25.07.2000 , 24.00

02 *Vervaldatum*

25.07.2015

03 *Naam van de deposant*

Zelmer, national company

04 *Adres (straat en nummer) van de deposant*

ul. Hoffmanowej 19

05 *Postcode, plaats en land van de deposant*

35-016 Rzeszów,
Polen

08 *Afbeelding van de tekening of het model*

ZIE AFBEELDING(EN)

11 *Vermelding van het voortbrengsel gevolgd door de aanduiding van de klasse(n) en onderklasse(n)*

Kan voor mixer (kl 31).

13 *Recht van voorrang als bedoeld in artikel 4 van het verdrag van Parijs tot bescherming van de Industriële Eigendom*

Polen, dd. 16 06 2000, nr. W 20110, Zelmer.

14 *Vermelding van de naam van de werkelijke ontwerper van de tekening*

BURY Andrzej

18 *Dagtekening van de aanvraag van de vernieuwing*

13.05.2010

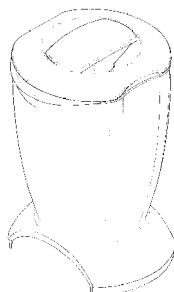
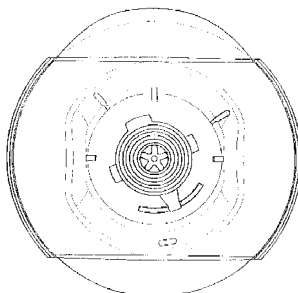
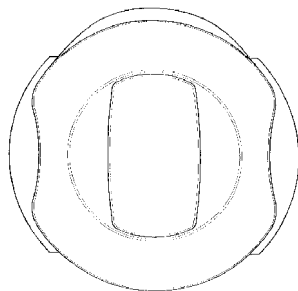
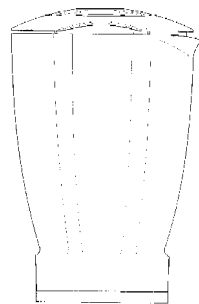
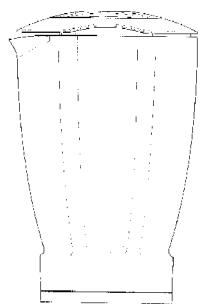
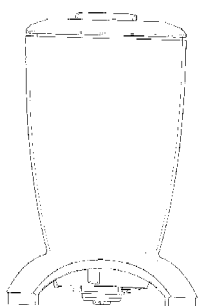
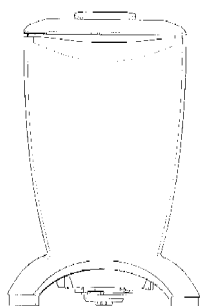

11 *Vermelding van het voortbrengsel gevolgd door de aanduiding van de klasse(n) en onderklasse(n)*

Mixer (kl 31).

13 *Recht van voorrang als bedoeld in artikel 4 van het verdrag van Parijs tot bescherming van de Industriële Eigendom*

Polen, dd. 16 06 2000, nr. W 20111, Zelmer.

14 *Vermelding van de naam van de werkelijke ontwerper van de tekening*

BETKOWKI Artur; BIADUN Andrzej;
BURY Andrzej; LECKI Kamil

18 *Dagtekening van de aanvraag van de vernieuwing*

13.05.2010

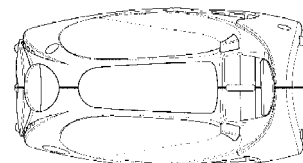
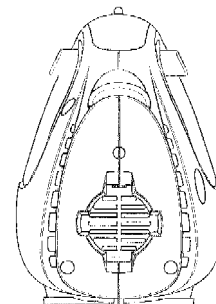
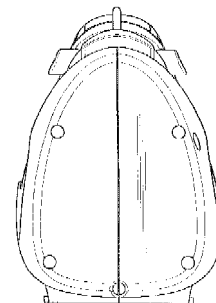
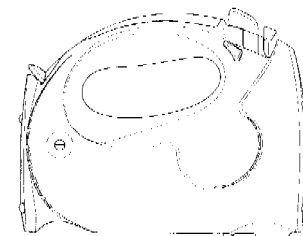
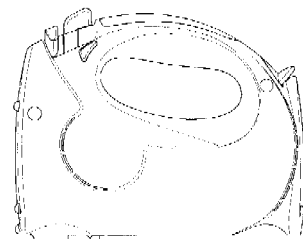

01 *Inschrijvingsnummer*

32764-02

Nummer en dagtekening (dag en uur) van het depot

77324-02 25.07.2000 , 24.00

02 *Vervaldatum*

25.07.2015

03 *Naam van de deposant*

Zelmer, national company

04 *Adres (straat en nummer) van de deposant*

ul. Hoffmanowej 19

05 *Postcode, plaats en land van de deposant*

35-016 Rzeszów,
Polen

08 *Afbeelding van de tekening of het model*

ZIE AFBEELDING(EN)

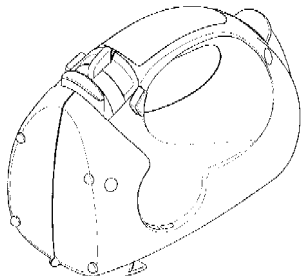
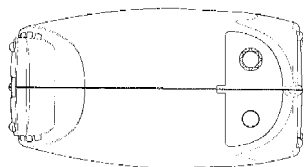

- 01 *Numéro d'enregistrement*
32892-05
Numéro, date et heure du dépôt
77091-05 10.05.2000 , 15.45
- 02 *Date d'échéance*
10.05.2015
- 03 *Nom du déposant*
SmithKline Beecham GmbH & Co. KG
- 04 *Adresse (rue et numéro) du déposant*
Hermannstrasse 7
- 05 *Code postal, localité et pays du déposant*
77815 Buhl (Baden),
Allemagne
- 06 *Nom et adresse du mandataire ou indication de l'adresse postale du déposant*
Bureau Gevers S.A.
Holidaystraat 5
B-1831 Diegem
Belgique.
- 08 *Reproduction du dessin ou modèle*
VOIR REPRODUCTION(S)
- 11 *Indication du produit suivi de la (des) classe(s) et de la (des) sous-classe(s)*
Brosse à dents (cl 4-02; 28-03).
- 13 *Droit de priorité visé à l'article 4 de la Convention de Paris pour la protection de la Propriété Industrielle*
Grande-Bretagne, le 17 02 2000, no. 2090512, SmithKline Beecham GmbH & Co. KG.
- 14 *Indication du nom du véritable créateur du dessin ou modèle*
SCHABER Claus
- 18 *Date de réception de la requête du renouvellement*
10.05.2010

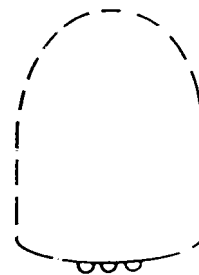
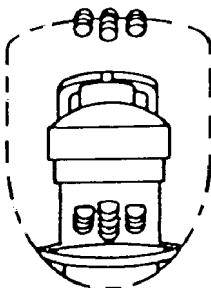

- 01 *Numéro d'enregistrement*
32892-06
Numéro, date et heure du dépôt
77091-06 10.05.2000 , 15.45
- 02 *Date d'échéance*
10.05.2015
- 03 *Nom du déposant*
SmithKline Beecham GmbH & Co. KG
- 04 *Adresse (rue et numéro) du déposant*
Hermannstrasse 7
- 05 *Code postal, localité et pays du déposant*
77815 Buhl (Baden),
Allemagne
- 06 *Nom et adresse du mandataire ou indication de l'adresse postale du déposant*
Bureau Gevers S.A.
Holidaystraat 5
B-1831 Diegem
Belgique.
- 08 *Reproduction du dessin ou modèle*
VOIR REPRODUCTION(S)
- 11 *Indication du produit suivi de la (des) classe(s) et de la (des) sous-classe(s)*
Brosse à dents (cl 4-02; 28-03).
- 13 *Droit de priorité visé à l'article 4 de la Convention de Paris pour la protection de la Propriété Industrielle*
Grande-Bretagne, le 11 11 1999, no. 2088051, SmithKline Beecham GmbH & Co. KG.
- 14 *Indication du nom du véritable créateur du dessin ou modèle*
SCHABER Claus
- 18 *Date de réception de la requête du renouvellement*
10.05.2010



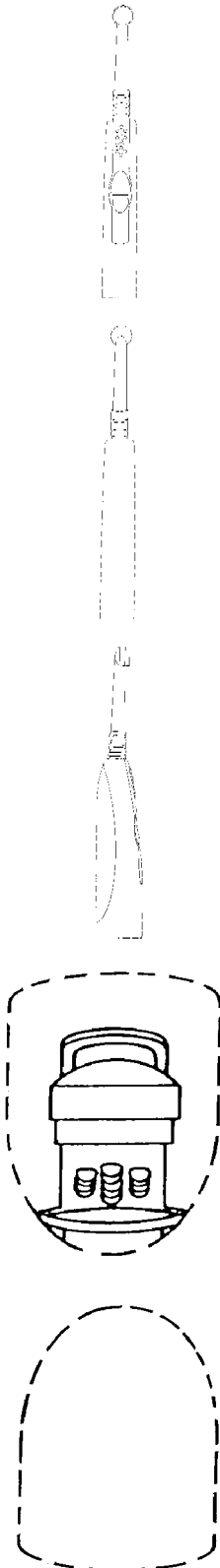

01 *Inschrijvingsnummer*
32894-01

Nummer en dagtekening (dag en uur) van het depot
77291-01 14.07.2000 , 24.00

- 02 *Vervaldatum*
14.07.2015
- 03 *Naam van de deposant*
Roxell N.V.
- 04 *Adres (straat en nummer) van de deposant*
Industrielaan 13
- 05 *Postcode, plaats en land van de deposant*
9990 Maldegem,
België
- 06 *Naam en adres van de gemachtigde of vermelding van het correspondentie-adres van de deposant*
Exter Polak & Charlouis B.V.
Sir Winston Churchillaan 295 A
2288 DC Rijswijk
Nederland.
- 08 *Afbeelding van de tekening of het model*
ZIE AFBEELDING(EN)
- 11 *Vermelding van het voortbrengsel gevolgd door de aanduiding van de klasse(n) en onderklasse(n)*
Waterdistributieleiding (kl 23-01; 30-03).
- 12 *Beschrijving van de kenmerkende eigenschappen van het nieuwe uiterlijk van het voortbrengsel; in voorkomend geval, vermelding van de onderdelen van de tekening of het model waarop de kleuren betrekking hebben*
De waterdistributieleiding is in een verticaal vlak gebogen volgens een golfpatroon, met hoge leidingsegmenten, lage leidingsegmenten, en verbindingselementen; de hoge leidingsegmenten zijn in hoofdzaak recht, en horizontaal gericht; de lage leidingsegmenten hebben in hoofdzaak een U-vormige contour; de verbindingsegmenten verbinden de hoge en lage segmenten met elkaar, zijn in hoofdzaak verticaal gericht, en gaan met een bocht over in de hoge leidingsegmenten respectievelijk de lage, op de lage leidingsegmenten is steeds een drinkcup geplaatst, met een bodem en een in het algemeen trechtervormige wand.
- 18 *Dagtekening van de aanvraag van de vernieuwing*
20.05.2010

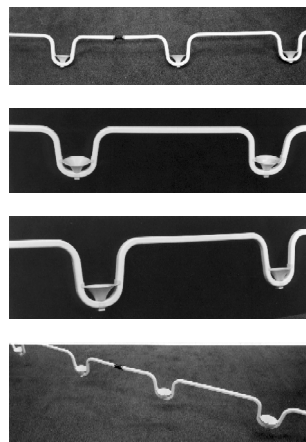

01 *Inschrijvingsnummer*
32894-02

- Nummer en dagtekening (dag en uur) van het depot*
77291-02 14.07.2000 , 24.00
- 02 *Vervaldatum*
14.07.2015
- 03 *Naam van de deposant*
Roxell N.V.
- 04 *Adres (straat en nummer) van de deposant*
Industrielaan 13
- 05 *Postcode, plaats en land van de deposant*
9990 Maldegem,
België
- 06 *Naam en adres van de gemachtigde of vermelding van het correspondentie-adres van de deposant*
Exter Polak & Charlouis B.V.
Sir Winston Churchillaan 295 A
2288 DC Rijswijk
Nederland.
- 08 *Afbeelding van de tekening of het model*
ZIE AFBEELDING(EN)
- 11 *Vermelding van het voortbrengsel gevolgd door de aanduiding van de klasse(n) en onderklasse(n)*
Drinkcup (kl 23-01; 30-03).
- 12 *Beschrijving van de kenmerkende eigenschappen van het nieuwe uiterlijk van het voortbrengsel; in voorkomend geval, vermelding van de onderdelen van de tekening of het model waarop de kleuren betrekking hebben*
De drinkcup heeft een bodem en een in het algemeen trechtervormige wand, de wand is op een trompetachtige wijze gebogen, met de concave zijde aan de buitenkant.
- 18 *Dagtekening van de aanvraag van de vernieuwing*
20.05.2010



01 *Inschrijvingsnummer*
32894-03

- Nummer en dagtekening (dag en uur) van het depot*
77291-03 14.07.2000 , 24.00
- 02 *Vervaldatum*
14.07.2015
- 03 *Naam van de deposant*
Roxell N.V.
- 04 *Adres (straat en nummer) van de deposant*
Industrielaan 13
- 05 *Postcode, plaats en land van de deposant*
9990 Maldegem,
België

- 06 *Naam en adres van de gemachtigde of vermelding van het correspondentie-adres van de deposant*

Exter Polak & Charlouis B.V.
Sir Winston Churchillaan 295 A
2288 DC Rijswijk
Nederland.

- 08 *Afbeelding van de tekening of het model*
ZIE AFBEELDING(EN)

- 11 *Vermelding van het voortbrengsel gevolgd door de aanduiding van de klasse(n) en onderklasse(n)*

Drinkcup (kl 23-01; 30-03).

- 12 *Beschrijving van de kenmerkende eigenschappen van het nieuwe uiterlijk van het voortbrengsel; in voorkomend geval, vermelding van de onderdelen van de tekening of het model waarop de kleuren betrekking hebben*

De drinkcup heeft een bodem en een in het algemeen trechtervormige wand, de wand is op een trompetachtige wijze gebogen, met de concave zijde aan de buitenkant.

- 18 *Dagtekening van de aanvraag van de vernieuwing*

20.05.2010

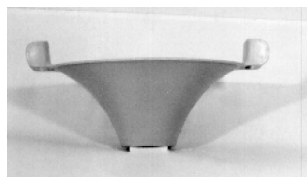
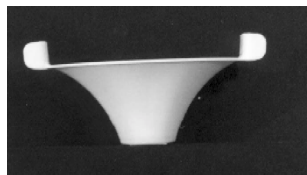

- 01 *Inschrijvingsnummer*
32894-04

Nummer en dagtekening (dag en uur) van het depot

77291-04 14.07.2000, 24.00

- 02 *Vervaldatum*
14.07.2015

- 03 *Naam van de deposant*
Roxell N.V.

- 04 *Adres (straat en nummer) van de deposant*
Industrielaan 13

- 05 *Postcode, plaats en land van de deposant*
9990 Maldegem,
België

- 06 *Naam en adres van de gemachtigde of vermelding van het correspondentie-adres van de deposant*

Exter Polak & Charlouis B.V.
Sir Winston Churchillaan 295 A
2288 DC Rijswijk
Nederland.

- 08 *Afbeelding van de tekening of het model*
ZIE AFBEELDING(EN)

- 11 *Vermelding van het voortbrengsel gevolgd door de aanduiding van de klasse(n) en onderklasse(n)*

Drinkcup (kl 23-01; 30-03).

- 12 *Beschrijving van de kenmerkende eigenschappen van het nieuwe uiterlijk van het voortbrengsel; in voorkomend geval, vermelding van de onderdelen van de tekening of het model waarop de kleuren betrekking hebben*

De drinkcup heeft een bodem en een in het algemeen trechtervormige wand; de wand heeft een ovale bovenrand.

- 18 *Dagtekening van de aanvraag van de vernieuwing*

20.05.2010

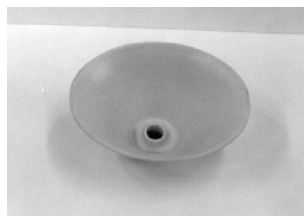

- 01 *Inschrijvingsnummer*
32894-05

Nummer en dagtekening (dag en uur) van het depot

77291-05 14.07.2000, 24.00

- 02 *Vervaldatum*
14.07.2015

- 03 *Naam van de deposant*
Roxell N.V.

- 04 *Adres (straat en nummer) van de deposant*
Industrielaan 13

- 05 *Postcode, plaats en land van de deposant*
9990 Maldegem,
België

- 06 *Naam en adres van de gemachtigde of vermelding van het correspondentie-adres van de deposant*

Exter Polak & Charlouis B.V.
Sir Winston Churchillaan 295 A
2288 DC Rijswijk
Nederland.

- 08 *Afbeelding van de tekening of het model*
ZIE AFBEELDING(EN)

- 11 *Vermelding van het voortbrengsel gevolgd door de aanduiding van de klasse(n) en onderklasse(n)*

Drinkcup (kl 23-01; 30-03).

- 12 *Beschrijving van de kenmerkende eigenschappen van het nieuwe uiterlijk van het voortbrengsel; in voorkomend geval, vermelding van de onderdelen van de tekening of het model waarop de kleuren betrekking hebben*

De drinkcup heeft een bodem en een in het algemeen trechtervormige wand; de wand heeft een ovale bovenrand.

- 18 *Dagtekening van de aanvraag van de vernieuwing*

20.05.2010

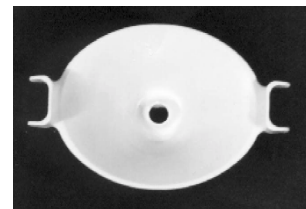

- 01 *Inschrijvingsnummer*
32894-06

Nummer en dagtekening (dag en uur) van het depot

77291-06 14.07.2000, 24.00

- 02 *Vervaldatum*
14.07.2015

- 03 *Naam van de deposant*
Roxell N.V.

- 04 *Adres (straat en nummer) van de deposant*
Industrielaan 13

- 05 *Postcode, plaats en land van de deposant*
9990 Maldegem,
België

- 06 *Naam en adres van de gemachtigde of vermelding van het correspondentie-adres van de deposant*

Exter Polak & Charlouis B.V.
Sir Winston Churchillaan 295 A
2288 DC Rijswijk
Nederland.

- 08 *Afbeelding van de tekening of het model*
ZIE AFBEELDING(EN)

- 11 *Vermelding van het voortbrengsel gevolgd door de aanduiding van de klasse(n) en onderklasse(n)*

Drinkcup (kl 23-01; 30-03).

- 12 *Beschrijving van de kenmerkende eigenschappen van het nieuwe uiterlijk van het voortbrengsel; in voorkomend geval, vermelding van de onderdelen van de tekening of het model waarop de kleuren betrekking hebben*

De drinkcup heeft een bodem en een in het algemeen trechtervormige wand, bij twee tegenoverliggende posities zijn er

twee beugels gevormd bij de vrije bovenrand van de wand, welke beugels een u-vormige contour hebben, waarbij de benen van die u-vorm in hoofdzaak in het vlak van de vrije bovenrand van de wand en naar buiten zijn gericht.

- 18 *Dagtekening van de aanvraag van de vernieuwing*
20.05.2010

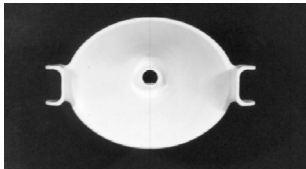
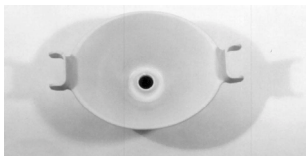
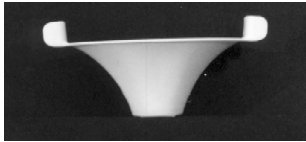
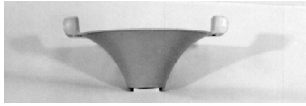

- 01 *Inschrijvingsnummer*
33029-00

Nummer en dagtekening (dag en uur) van het depot
77394-00 17.08.2000 , 10.00

- 02 *Vervaldatum*
17.08.2015

- 03 *Naam van de deposant*
WARD BUILDING COMPONENTS LIMITED

- 04 *Adres (straat en nummer) van de deposant*

- 05 *Postcode, plaats en land van de deposant*
Sherburn, Malton, North Yorkshire Y017 8PQ, Groot-Brittannië

- 06 *Naam en adres van de gemachtigde of vermelding van het correspondentie-adres van de deposant*

Elzas Noordzij B.V.
De Lairessestraat 159
1075 HK Amsterdam
Nederland.

- 08 *Afbeelding van de tekening of het model*
ZIE AFBEELDING(EN)

- 11 *Vermelding van het voortbrengsel gevolgd door de aanduiding van de klasse(n) en onderklasse(n)*
Constructie-onderdeel (kl 25-01, 02).

- 13 *Recht van voorrang als bedoeld in artikel 4 van het verdrag van Parijs tot bescherming van de Industriële Eigendom*
Groot-Brittannië, dd. 22 02 2000, nr. 2090656, Ward Building Components Limited.

- 14 *Vermelding van de naam van de werkelijke ontwerper van de tekening*
DAVIES David Anthony

- 18 *Dagtekening van de aanvraag van de vernieuwing*
21.05.2010

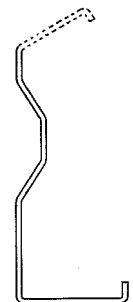
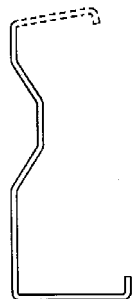
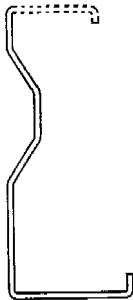
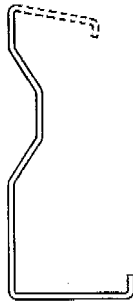

- 01 *Inschrijvingsnummer*
36416-00

Nummer en dagtekening (dag en uur) van het depot
81566-00 03.06.2005 , 14.50

- 02 *Vervaldatum*
03.06.2015

- 03 *Naam van de deposant*
Interpack Packaging bv

- 04 *Adres (straat en nummer) van de deposant*
Westfriesdijk 33

- 05 *Postcode, plaats en land van de deposant*
1749 CR Warmenhuizen, Nederland

- 06 *Naam en adres van de gemachtigde of vermelding van het correspondentie-adres van de deposant*

De Merkplaats bv
Herengracht 227
1016 BG Amsterdam
Nederland.

- 08 *Afbeelding van de tekening of het model*
ZIE AFBEELDING(EN)

- 11 *Vermelding van het voortbrengsel gevolgd door de aanduiding van de klasse(n) en onderklasse(n)*

Afdekfolie voor krat (kl 5-06; 9-07).

- 18 *Dagtekening van de aanvraag van de vernieuwing*
31.05.2010

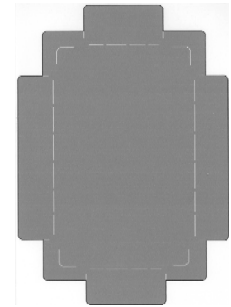

- 01 *Inschrijvingsnummer*
36688-00

Nummer en dagtekening (dag en uur) van het depot
81738-00 08.11.2005 , 10.00

- 02 *Vervaldatum*
08.11.2015

- 03 *Naam van de deposant*
GOOSSENS Ireneus E.M.

- 04 *Adres (straat en nummer) van de deposant*
Kempkesweg 11

- 05 *Postcode, plaats en land van de deposant*
5469 NL Erp, Nederland

- 08 *Afbeelding van de tekening of het model*
ZIE AFBEELDING(EN)

- 11 *Vermelding van het voortbrengsel gevolgd door de aanduiding van de klasse(n) en onderklasse(n)*

Ledikant (kl 6-02).

- 14 *Vermelding van de naam van de werkelijke ontwerper van de tekening*
STORK Marieke

- 18 *Dagtekening van de aanvraag van de vernieuwing*
18.05.2010

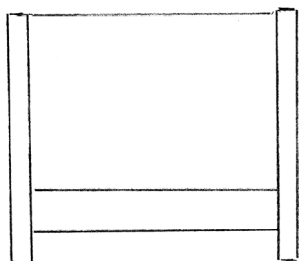
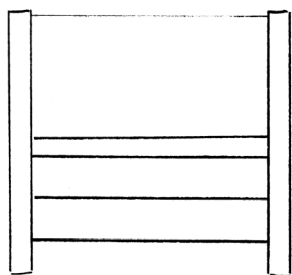
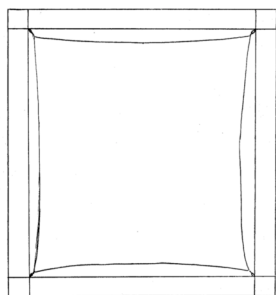
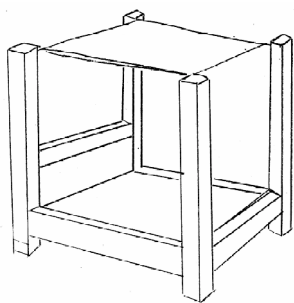

#@mmp 1377





Rubriek VIII Rubrique VIII

Beneluxdepots waarbij wijzigingen van de inschrijving van de tekening of het model in het register werden aangetekend (regel 3.1 van het Uitvoeringsreglement).

- 01 Overdrachten
 - 02 Licenties
 - 03 Pandrechten
 - 04 Beslagleggingen
 - 05 Doorhalen van licenties, pand, beslag
 - 06 Adreswijzigingen (houder)
 - 07 Naamswijzigingen (houder)
 - 08
 - a Wijzigingen van correspondentie-adres
 - b Aanstelling of wijziging van gemachtigde
 - c Naams- en adreswijzigingen van gemachtigde
 - d Naams- of adreswijzigingen van gemachtigde
 - 09 Naams- en adreswijzigingen (houder)
 - 10 Verbeteringen van schrijffouten
 - 11 Overige verbeteringen
- N.B - De na de tekst van een wijziging voorkomende aanduiding betreft een interne codering.
- Indien na de datum van aantekening de aanduidingen (1), (2), enz. voorkomen betekent dit dat bij de registraties gelijktijdig meerdere wijzigingen zijn aangetekend. Tevens geven deze aanduidingen de volgorde der wijzigingen aan.

Dépôts Benelux auprès desquels sont enregistrées au registre des modifications de l'enregistrement du dessin ou modèle (règle 3.1 du Règlement d'exécution).

- 01 Cessions
 - 02 Licences
 - 03 Droits de gage
 - 04 Saisies
 - 05 Radiation de licences, gages, saisies
 - 06 Changement d'adresse (titulaire)
 - 07 Changement de nom (titulaire)
 - 08
 - a Changements d'adresse de correspondance
 - b Institution ou changement de mandataire
 - c Changements de nom et d'adresse du mandataire
 - d Changements de nom ou d'adresse du mandataire
 - 09 Changement de nom et d'adresse (titulaire)
 - 10 Corrections d'erreurs de plume
 - 11 Autre rectifications
- N.B - L'indication qui pourrait figurer après le texte d'une modification est un code interne.
- Si les indications (1), (2), etc. devaient figurer après la date de notification, cela signifie qu'il y a plusieurs modifications qui sont notifiées simultanément. Ces indications font également apparaître le rang des modifications.



6 ADRESWIJZIGINGEN CHANGEMENTS D'ADRESSE

37583-01/37583-02

Adres gewijzigd in:

Gerrit Kogelerstraat 56
3333 BE Zijndrecht,

20006-002;

Aangetekend: 09.02.2010

37832-00

Adres gewijzigd in:

Horsweg 51
3192 ED Rotterdam,

20014-001;

Aangetekend: 07.05.2010

37176-01/37176-04

Adres gewijzigd in:

Eksterstraat 77
7071 GL Ulft,

20015-004;

Aangetekend: 14.05.2010

36729-00

Adres gewijzigd in:

Jan Luijkenstraat 106-1
1071 CV Amsterdam,

20018-001;

Aangetekend: 31.05.2010

7 NAAMSWIJZIGINGEN CHANGEMENTS DE NOM

25980-00

Changement de nom en:

PANASONIC CORPORATION

30007-001;

Enregistré: 05.03.2010

26271-00

Changement de nom en:

PANASONIC CORPORATION

30016-001;

Enregistré: 02.06.2010

27511-00

Changement de nom en:

Panasonic Corporation

30016-001;

Enregistré: 01.09.2009 (2)

8b AANSTELLING OF WIJ- ZIGING VAN GEMACHTIGDE INSTITUTION OU CHAN- GEMENT DE MANDA- TAIRE

32244-00

Institution ou changement de mandataire:

Cabinet Chaillot
Avenue de l'Agent Sarre 16/20, BP 74
92703 Colombes Cedex
France.

41022-001;

Enregistré: 05.03.2010

32265-00

Institution ou changement de mandataire:

Cabinet Chaillot
Avenue de l'Agent Sarre 16/20, BP 74
92703 Colombes Cedex
France.

41023-001;

Enregistré: 05.03.2010

25893-00

Institution ou changement de mandataire:

Cabinet Chaillot
Avenue de l'Agent Sarre 16/20, BP 74
92703 Colombes Cedex
France.

41024-001;

Enregistré: 05.03.2010

25980-00

Institution ou changement de mandataire:

Cabinet Chaillot
Avenue de l'Agent Sarre 16/20, BP 74
92703 Colombes Cedex
France.

41025-001;

Enregistré: 05.03.2010

26113-00*Institution ou changement de mandataire:*

Cabinet Chaillot
Avenue de l'Agent Sarre 16/20, BP 74
92703 Colombes Cedex
France.

41026-001;

Enregistré: 05.03.2010

26034-00*Institution ou changement de mandataire:*

Cabinet Chaillot
Avenue de l'Agent Sarre 16/20, BP 74
92703 Colombes Cedex
France.

41027-001;

Enregistré: 05.03.2010

26070-00*Institution ou changement de mandataire:*

Cabinet Chaillot
Avenue de l'Agent Sarre 16/20, BP 74
92703 Colombes Cedex
France.

41028-001;

Enregistré: 05.03.2010

32414-01/32414-02*Institution ou changement de mandataire:*

Cabinet Chaillot
Avenue de l'Agent Sarre 16/20, BP 74
92703 Colombes Cedex
France.

41029-002;

Enregistré: 05.03.2010

25482-01/25482-06*Institution ou changement de mandataire:*

PRONOVEM MARKS SA
Avenue Josse Goffinlaan 158
B-1082 Bruxelles
Belgique.

41032-006;

Enregistré: 11.03.2010

20264-00*Institution ou changement de mandataire:*

Cabinet Chaillot
Avenue de l'Agent Sarre 16/20, BP 74

92703 Colombes Cedex
France.

41046-001;

Enregistré: 05.05.2010

33226-01/33226-07*Institution ou changement de mandataire:*

Distinctive SPRL
Rue du Bosquet 7
B-1348 Louvain-la Neuve
Belgique.

41047-007;

Enregistré: 04.05.2010

32415-01/32415-02*Institution ou changement de mandataire:*

Cabinet Chaillot
Avenue de l'Agent Sarre 16/20, BP 74
92703 Colombes Cedex
France.

41049-002;

Enregistré: 19.05.2010

36855-01/36855-06*Institution ou changement de mandataire:*

Denmeyer & Associates SA
55 rue des Bruyères
L-1274 Howald
Luxembourg.

41054-006;

Enregistré: 01.06.2010

26271-00*Institution ou changement de mandataire:*

Cabinet Chaillot
Avenue de l'Agent Sarre 16/20, BP 74
92703 Colombes Cedex
France.

41057-001;

Enregistré: 04.06.2010

11 OVERIGE VERBETERIN- GEN AUTRES RECTIFICA- TIONS

36447-00*Correctie:*

Aanstelling of wijziging van gemachtigde 41103, 21 10 2009 is ten onrechte gepubliceerd.

80005-001;

Aangetekend: 15.06.2010

#@mmpp 145



Index:

Gemachtigden
Mandataires

Symbolen/Symboles

.....60

A

ABCOR BV
Postbus 2134
2301 CC Leiden
Nederland.
.....29

Algemeen Octrooi- en Merkenbureau
John F. Kennedylaan 2
5612 AB Eindhoven
Nederland.
.....27, 28

Amsteldorp Merkenbureau B.V.
Kanaalweg 16
8356 VS Blokzijl

Nederland.
.....26

Ann De Cock
Bredabaan 793
2170 Merksem
België.
.....28

ARNOLD & SIEDSMA
Meir 24 Bus 17
B-2000 Antwerpen
België.
.....39

B

Bogaerts en Groenen
Advocaten
Postbus 127
5280 AC Boxtel
Nederland.
.....20, 21

Bureau Gevers S.A.
Holidaystraat 5
B-1831 Diegem
Belgique.
.....38, 40, 45, 53

C

CABINET BEDE S.A.
Boulevard General Wahis 15
1030 Bruxelles
Belgique.
.....46

Cabinet Chaillot
Avenue de l'Agent Sarre 16/20, BP 74
92703 Colombes Cedex
France.
.....60, 61

Cabinet Chaillot
Avenue de l'Agent Sarre 16/20, BP 74
92703 Colombes Cedex

Frankrijk.
.....39, 40, 44



D

De Merkplaats bv
Herengracht 227
1016 BG Amsterdam
Nederland.

.....56

Denmeyer & Associates SA
55 rue des Bruyères
L-1274 Howald
Luxembourg.

.....41, 47, 61

Denmeyer & Associates SA
55 rue des Bruyères
L-1274 Howald
Luxemburg.

.....38

Distinctive SPRL
Rue du Bosquet 7
B-1348 Louvain-la Neuve
Belgique.

.....61

E

Elzas Noordzij B.V.
De Lairessestraat 159
1075 HK Amsterdam
Nederland.

.....56

EUROMARKS B.V.
Hoofthoofd 40 A
1401 EE Bussum

Nederland.

.....40

Exter Polak & Charlouis B.V.
Sir Winston Churchilllaan 295 A
2288 DC Rijswijk
Nederland.

.....54, 55

G

G.J. Van Cauwelaert28

H

Haagsch Octrooibureau
Breitnerlaan 146
2596 HG 's-Gravenhage

Nederland.

.....44

K

Kecofa Special Products BV
Tunnelweg 104
6468 EK Kerkrade

Nederland.

.....19

N

Nederlandsch Octrooibureau
J.W. Frisolaan 13
2517 JS 's-Gravenhage

Nederland.

.....48

Novagraaf Nederland B.V.

Hogehilweg 3
1101 CA Amsterdam-Zuidoost

Nederland.

.....47, 48

O

Octrooibureau Arnold & Siedsma
Sweelinckplein 1
2517 GK 's-Gravenhage
Nederland.

.....42, 43

Octrooibureau Los en Stigter B.V.
Weteringschans 96
1017 XS Amsterdam
Nederland.

.....45, 48, 49, 50, 51

P

PRONOVEM MARKS SA
Avenue Josse Goffinlaan 158
B-1082 Bruxelles

Belgique.

.....61

V

VEREENIGDE
Johan de Wittlaan 7
2517 JR Den Haag

Nederland.

.....40, 44

Z

Zacco Netherlands B.V.
Nachtwachtlaan 20
1058 EA Amsterdam

Nederland.

.....43



Index:

Deposanten Déposants

A

AIRFLOW SPRL	17	A/S OLIVIN	45
André van Nierop	19		

B

Batavus B.V.	40
-------------------	----

C

Cornelis Franciscus de la Haye	48
--------------------------------------	----

D

Dirk Kootstra	28
---------------------	----

E

Eduard Jan Alfons van de Loo	34, 35	Equinox Autolijn B.V.	23
Engel Koot	21, 22		

F

Fons van der Meij	29	Frito-Lay North America, Inc., Delaware Corporation	44
-------------------------	----	---	----

G

Gold Onyx B.V.	19
GOOSSENS Ireneus E.M.	56
GTM-IDEA B.V.	26



H

HAYDAN Michel12	Het Zuiden B.V.23
HBN-Teknik A/S39	

I

IMVEC LIMITED38	Interpack Packaging bv56
ING Groep N.V.44	

J

Jaap Patijn34	Joka BVBA12
JAMES RIVER CORPORATION OF VIRGINIA, Virginia corporation 41	Joseph S. KANFER45
	Jules Jean-Claude Senou29

K

Kapman AB46	Katherina Yasmin Everaarts h.o.d.n. Dits en Dutch27
Karel Sinagl22	Kijlstra B.V.44

L

LEMAIRE Jean17, 18

M

Mag Instrument, Inc., California corporation39	23
Marcel Timmers h.o.d.n. AMTO23, 24	Metasol bvba18
Marijn Cloosterman h.o.d.n. Designstudio SimpleSolutions .22,	Mircona Aktiebolag43

N

NAMECHE Christian12	Nintendo Co., Ltd.42, 43
Nicolaas Peter Baas29	NOOSA-Amsterdam VOF19, 20

O

Obelink Vrijetijdsmarkt BV30 Outhings BV24, 25

P

Petrus J.J. Bakker26 Primabad BV20, 21

R

Ransburg Corporation, Indiana corporation40 Roxell N.V.54, 55
 RECKINGER Georges18

S

SecuProducts BV47 Steco Metaalwarenfabriek B.V.40
 Siemens Water Technologies Corp., Massachusetts Corporation12
 38 Stichting Hanzehogeschool Groningen22
 SmithKline Beecham GmbH & Co. KG53 SWEIJID Frank 13, 14, 15, 16

T

TCM CORPORATION48, 49, 50, 51 The Coca-Cola Company, Georgia corporation47
 Terra Leisure Group bv18

V

VALUPLAST b.v.b.a.27 VERLAET Gil 13

W

WARD BUILDING COMPONENTS LIMITED56 Wouter M.W. Wapenaar h.o.d.n. Whisky Unlimited 19

X

XL BVBA28

Y

Ybelle Margo Boorsma27

Z

Zelmer, national company52

Zomer Zonwering B.V.29



Index:

Klassen en onderklassen Classes et sous-classes

01

01-0129

02

02-0719, 20

03

03-0114, 44

04

04-0253

05

05-0641, 42, 56

06

06-0128

06-0256

06-0316, 19, 26, 28, 34, 35

06-0420, 21, 23, 24, 26

06-0528

06-0623, 34, 35

06-0729

07

07-0144

07-0212

07-0314, 16

07-0614

07-0744



08

08-01	43	08-08	21, 22
08-03	43, 46	08-09	40
08-06	15	08-10	18

09

09-01	47, 48	09-05	29
09-03	13, 14, 15, 16, 27, 28, 44	09-07	40, 44, 56

10

10-03	12	10-06	29
10-04	12		

11

11-02	24, 25, 26
-------------	------------

12

12-02	17	12-13	38
12-05	48, 49, 50, 51	12-16	23, 39
12-11	34, 40		

14

14-02	42, 43
-------------	--------

15

15-09	43
-------------	----

16

16-0616

19

19-0115 19-0615, 16
19-0215 19-0822
19-0416

20

20-0329

21

21-0142, 43 21-0430

23

23-0120, 21, 38, 54, 55 23-0322
23-0220, 21, 45

25

25-0118, 44, 46, 56 25-9918
25-0218, 27, 44, 47, 48, 56

26

26-0239, 40 26-0529

28

28-0353

30

30-0354, 55

31

31-0052

32

32-0013, 17, 18, 19, 22



Index:

Produits

A

Appareils et dispositifs de signalisation.	29	Autres imprimés.	22
Appareils pour le traitement de l'information.	42, 43	Autres instruments de mesure du temps.	12
Appareils, ustensiles et récipients pour la cuisson.	12	Autres instruments, appareils et dispositifs de mesure.	12
Articles de bureau.	15	Autres pièces de mobilier et parties de meubles.	23, 34, 35
Articles de toilette et équipements pour soins de beauté.	53	Autres récipients de ménage.	44
Articles d'optique.	16	Autres ustensiles de table.	14

B

Bibelots, ornements de table, de dessus de cheminée ou de mur, vases et pots à fleurs.	24, 25, 26	de céréales, chocolats, confiserie, glaces.	29
Boîtes, caisses, conteneurs, boîtes à conserves. 13, 14, 15, 16, 27, 28, 44		Bouteilles, flacons, pots, bonbonnes, récipients munis d'un système à pression.	47, 48
Boulangerie, biscuits, pâtisserie, pâtes et autres produits à base		Brosses et pinces de toilette, brosses pour vêtements et brosses à chaussures.	53

C

Chariots à main, brouettes.	17	Cycles et motocycles.	34, 40
Couteaux de table, fourchettes, cuillers.	14, 16		

D

Divers.	18
--------------	----

E

Élévateurs, appareils de levage ou de manutention. 48, 49, 50, 51		Équipements pour le chauffage.	22
---	--	-------------------------------------	----

F

Ferrures et dispositifs analogues.	40
Feuilles de matière artificielle ou naturelle.	41, 42, 56



I

Installations pour la distribution de fluides. ...20, 21, 38, 54, 55 Installations sanitaires. 20, 21, 45

J

Jeux et jouets.42, 43

L

Lampes, lampadaires, lustres, appliques murales ou de plafond, abat-jour, réflecteurs, lampes pour projecteurs de photographie ou de cinematographie.29 Livres, cahiers et objets d'aspect extérieur semblable. 16
 Logos, getup, ornements. 13, 17, 18, 19, 22
 Lits.56

M

Machines et appareils pour préparer la nourriture ou les boissons, non compris dans d'autres classes.52 Mercerie et accessoires d'habillement.19, 20
 Machines-outils, machines à abraser, machines de fonderie. 43 Meubles combinés.28
 Malles, valises, serviettes, sacs à main, porte-clés, étuis adaptés à leur contenu, portefeuilles et articles analogues.14, 44 Meubles de rangement. 20, 21, 23, 24, 26
 Matériaux de construction. 18, 44, 46, 56 Miroirs et cadres.29
 Matériel et instruments pour écrire à la main, pour dessiner, pour peindre, pour sculpter, pour graver ou pour d'autres techniques artistiques.15, 16 Moyens de fermeture et accessoires. 40, 44, 56
 Moyens de fixation, de soutien ou de montage, non compris dans d'autres classes.21, 22

N

Nourrisseurs et abreuvoirs.54, 55

O

Outils et instruments servant à forer, à fraiser ou à creuser. .43 Outils et instruments tranchants.43, 46

P

Papier à écrire, cartes de correspondance et faire-part.15 44, 47, 48, 56
 Parties de construction préfabriquées ou préassemblées. 18, 27, Parties, équipements et accessoires de véhicules, non compris dans d'autres classes ou sous-classes.23, 39

Poignées, boutons et gonds.15

R

Râteliers à bicyclettes.18

S

Sacs, sachets, tubes et capsules.29

Signes indicateurs, dispositifs publicitaires.29

Sièges.28

T

Tables et meubles semblables.16, 19, 26, 28, 34, 35

Torches, lampes et lanternes portatives.39, 40

Tentes et accessoires.30

V

Vaisselle et verrerie.44

Véhicules à usages spéciaux.38



Index:

Producten

A

Ander drukwerk.	22	Andere meetinstrumenten, -apparaten en -toestellen.	12
Ander huishoudgerei.	44	Andere meubelstukken en meubeldelen.	23, 34, 35
Ander tafelgerei.	14	Andere tijdmeetinstrumenten.	12

B

Bakkerswaren, biscuits, banketwaren, deegwaren en andere graanproducten, chocolade, suikerwaren, ijs.	29	Boeken,chriften en voorwerpen met eenzelfde uiterlijk. ...	16
Bedden.	56	Boor-, frees- of graafgereedschap en -instrumenten.	43
Bladeren uit kunststof of uit natuurlijke stof.	41, 42, 56	Bouwmaterialen.	18, 44, 46, 56

D

Diversen.	18	27, 28, 44	
Dozen, kisten, containers, conservenblikken. 13, 14, 15, 16,		Draagbare toortsen, lampen en lantaarns.	39, 40

F

Fietsrekken.	18	uitgerust met een druksysteem.	47, 48
Flessen, flacons, potten, mand- en buikflessen, recipiënten,			

G

Garen en band en kledingaccessoires.	19, 20	Gelijkvormige tafels en meubelen. ...	16, 19, 26, 28, 34, 35
Gecombineerde meubelen.	28		

H

Handkarren, kruiwagens.	17	Handvatten, knoppen en hengsels.	15
------------------------------	----	---------------------------------------	----



Hechtings-, steun- of montagemiddelen, voor zover niet begrepen in andere klassen.	21, 22	Hengsels en soortgelijk gereedschap.	40
Heftoestellen, hef- of laad- en losapparaten. ..	48, 49, 50, 51		

I

Installaties voor het verdelen van vloeistoffen. 20, 21, 38, 54,	55
--	----

K

Kantoorbenodigdheden.	15	Kookapparaten, -gerei en -potten.	12
----------------------------	----	--	----

L

Lampen, schemerlampen, luchters, wand- of plafondverlichting, lampenkappen, reflectoren, lampen voor foto- of filmprojectoren.	29	Logo's, getup, ornamentaties.	13, 17, 18, 19, 22
---	----	------------------------------------	--------------------

M

Machines en toestellen om voedsel of dranken te bereiden, voor zover niet begrepen in andere klassen.	52	tekenen, te schilderen, te beeldhouwen, te graveren of voor andere kunstzinnige technieken.	15, 16
Materialen en instrumenten om met de hand te schrijven, om te			

O

Opbergmeubelen.	20, 21, 23, 24, 26	Optische artikelen.	16
----------------------	--------------------	--------------------------	----

P

Prefab- of montagebouwonderdelen. 18, 27, 44, 47, 48, 56
--

R

Reiskoffers, koffers, aktetassen, handtassen, sleutelhangers, aan hun inhoud aangepaste etuis, portefeuilles en soortgelijke artikelen.	14, 44	Rijwielen en motorfietsen.	34, 40
--	--------	---------------------------------	--------

S

Sanitaire installaties.	20, 21, 45	Snuisterijen, tafel- schoorsteen- of wandversierselen, bloemenvazen en bloempotten.	24, 25, 26
Schrijfpapier, briefkaarten en berichten of kaartjes.	15	Spellen en speelgoederen.	42, 43
Seinapparaten en -toestellen.	29	Spiegels en lijsten.	29
Sluitwerk en accessoires.	40, 44, 56	Stoelen.	28
Snijgereedschap en -instrumenten.	43, 46		

T

Tafelmessen, vorken, lepels.	14, 16	Toiletartikelen en schoonheidsproducten.	53
Tenten en accessoires.	30	Toiletborstels en -penselen, kledingborstels en schoenborstels. 53	
Toestellen voor informatieverwerking.	42, 43		

V

Vaat- en glaswerk.	44	Voertuigen voor bijzonder gebruik.	38
Verwarmingsinstallaties.	22	Voertuigonderdelen, -uitrusting en -accessoires, voor zover niet begrepen in andere klassen of subklassen.	23, 39
Voederbakken en drinkbakken.	54, 55		

W

Wegwijzers, reclamemateriaal.	29	Werktuigmachines, schuurmachines, gietmachines.	43
------------------------------------	----	--	----

Z

Zakken, zakjes, tubes en capsules.	29
---	----

