Benelux-Modellenblad

Recueil des Dessins ou Modèles Benelux

Inhoudsopgave

Table des matières

Inhoudsopgave	
Table des matières	i
Algemeen	
Généralités	3
Inhoud van de rubrieken	
Contenu des rubriques	5
Mededeling	
Communication	9
Rubriek I	
Rubrique I	11
Rubriek II	
Rubrique II	39
Rubriek III	
Rubrique III	41
Rubriek VII	
Rubrique VII	45
Rubriek VIII	
Rubrique VIII	115
OVERDRACHTEN	
CESSIONS.....	116
ADRESWIJZIGINGEN	
CHANGEMENTS D'ADRESSE	116
AANSTELLING of WIJZIGING VAN GEMACHTIGDE	
INSTITUTION ou CHANGEMENT DE MANDATAIRE	116
OVERIGE VERBETERINGEN	
AUTRES RECTIFICATIONS.....	117
Index: Gemachtigden	
Mandataires	121
Index: Deposanten	
Déposants	125
Index: Klassen en onderklassen	
Classes et sous-classes	129
Index: Produits	133

Index: Producten 137



Algemeen Généralités

Adressen: **Benelux-Bureau voor de Intellectuele Eigendom**
Bordewijklaan 15
Postbus 90404
NL-2509 LK Den Haag
Nederland
T +31 70 349 11 11
F +31 70 347 57 08
Internet: www.boip.int
E-mail: info@boip.int

**Federale Overheidsdienst Economie, K.M.O.,
Middenstand & Energie**
Intellectuele Eigendom
North Gate III
Koning Albert II-laan, 16
B-1000 Brussel
België
T +32 2 277 52 97
F +32 2 277 52 77
Internet: www.mineco.fgov.be
E-mail: piie_dir@mineco.fgov.be

**Ministère de l'Economie et du Commerce
Extérieur**
Direction de la Propriété Intellectuelle
19-21, boulevard Royal
L-2449 Luxembourg
Groot-Hertogdom Luxemburg
T +352 478 41 87
F +352 22 26 60
Internet: www.eco.public.lu
E-mail: dpi@eco.etat.lu

Verschijningsdatum de 21ste van iedere maand of, indien het Benelux-Bureau voor de Intellectuele Eigendom op die dag is gesloten, op de eerste daarna volgende werkdag waarop het Bureau is geopend.

Openingstijden: Het Benelux-Bureau voor de Intellectuele Eigendom en de nationale diensten zijn voor het publiek geopend van maandag tot en met vrijdag van tien uur tot twaalf uur en van veertien uur tot zestien uur, behalve op feestdagen. Voor meer informatie kunt onze website (www.boip.int) raadplegen.

Inhoud

- A Alle ingeschreven gegevens betreffende Benelux-depots, bedoeld in de regel 3.13 sub a. van het Uitvoeringsreglement van het Benelux-verdrag inzake de intellectuele eigendom;
- B Alle ingeschreven gegevens betreffende internationale depots, bedoeld in regel 3.13 sub c. van het Uitvoeringsreglement van het Benelux-verdrag inzake de intellectuele eigendom;
- C Het feit van de inschrijving van de verklaring bedoeld regel 3.13 sub. d van het Uitvoeringsreglement van het Benelux-verdrag inzake de intellectuele eigendom;
- D Het feit van de inschrijving van de vordering tot opeising bedoeld regel 3.13 sub e. van het Uitvoeringsreglement van het Benelux-verdrag inzake de intellectuele eigendom.

Voor gespecificeerde inhoudsopgave wordt verwezen naar de volgende bladzijden.

Prijzen: € 8,- per losse aflevering (buiten het Beneluxgebied: € 9,-).
€ 79,- per jaarabonnement.
Deze prijs wordt verhoogd met € 8,- voor abonnementen buiten het Beneluxgebied.

Adresses: **Office Benelux de la Propriété intellectuelle**
Bordewijklaan 15
Boîte Postale 90404
NL-2509 LK La Haye
Pays-Bas
T +31 70 349 11 11
F +31 70 347 57 08
Internet: www.boip.int
E-mail: info@boip.int

**Service Public Fédéral Economie, P.M.E.,
Classes Moyennes & Energie**
Propriété intellectuelle
North Gate III
Boulevard du Roi Albert II, 16
B-1000 Bruxelles
Belgique
T +32 2 277 52 97
F +32 2 277 52 77
Internet: www.mineco.fgov.be
E-mail: piie_dir@mineco.fgov.be

**Ministère de l'Economie et du Commerce
Extérieur**
Direction de la Propriété Intellectuelle
19-21, boulevard Royal
L-2449 Luxembourg
Luxembourg
T +352 478 41 87
F +352 22 26 60
Internet: www.eco.public.lu
E-mail: dpi@eco.etat.lu

Date de parution le 21 de chaque mois ou en cas de fermeture de l'Office Benelux de la Propriété intellectuelle, le premier jour ouvrable qui suit.

**Dates et heures
d'ouverture:** l'Office Benelux de la Propriété intellectuelle et les administrations nationales sont ouverts au public, du lundi au vendredi de dix heures à midi et de quatorze à seize heures, sauf les jours fériés. Pour plus d'informations veuillez consulter notre site internet (www.boip.int).

Contenu

- A Toutes les indications enregistrées relatives aux dépôts Benelux visées à la règle 3.13 sous a. du Règlement d'exécution de la Convention Benelux en matière de propriété intellectuelle;
- B Toutes les indications enregistrées relatives aux dépôts internationaux visées à 3.13 sous c. du Règlement d'exécution de la Convention Benelux en matière de propriété intellectuelle;
- C L'enregistrement de la déclaration visée à la règle 3.13 sous d. du Règlement d'exécution de la Convention Benelux en matière de propriété intellectuelle;
- D L'enregistrement de l'action en revendication visée à la règle 3.13 sous e. du Règlement d'exécution de la Convention Benelux en matière de propriété intellectuelle.

Pour la table des matières détaillée, se référer aux pages suivantes.

Prix: € 8,- par fascicule (en dehors du territoire Benelux: € 9,-).
€ 79,- par abonnement annuel.
Ce prix est augmenté de € 8,- pour les abonnements fournis en dehors du territoire Benelux.



Betaling:

Betaling van losse afleveringen en van jaarabonnementen kan plaats vinden door overschrijving of storting op een van de hierna genoemde rekeningen ten name van het Benelux-Bureau voor de Intellectuele Eigendom:

In Nederland:

- bankrekening 24 00 36 700 (Fortis),
IBAN: NL62 FTSB 0240 0367 00 BIC: FTSB NL2R.

In België:

- bankrekening 001-4318305-38(Fortis),
IBAN: BE24 0014 3183 0538 BIC: GEBA BEBB.

In Luxemburg:

- bankrekening LU50 0030 0556 7430 0000 (Fortis),
IBAN: LU50 0030 0556 7430 0000 BIC: BGLL LULL.

Paiement:

Le paiement des fascicules et des abonnements annuels peut être réglé, soit par virement ou versement à l'un des comptes suivants au nom de l'Office Benelux de la Propriété intellectuelle:

Aux Pays-Bas:

- compte bancaire 24 00 36 700 (Fortis),
IBAN: NL62 FTSB 0240 0367 00 BIC: FTSB NL2R.

En Belgique:

- compte bancaire 001-4318305-38 (Fortis),
IBAN: BE24 0014 3183 0538 BIC: GEBA BEBB.

Au Luxembourg:

- compte bancaire LU50 0030 0556 7430 0000 (Fortis),
IBAN: LU50 0030 0556 7430 0000 BIC: BGLL LULL.



Inhoud van de rubrieken

Contenu des rubriques

Rubriek I

Beneluxdepots ingeschreven overeenkomstig artikel 3.11 van het Benelux-verdrag inzake de intellectuele eigendom.

Volgorde van publicatie (voorafgegaan door codering):

- 01 Volgnummer van de inschrijving alsmede nummer en dagtekening (dag, uur en minuut) van het depot, datum van inschrijving;
- 02 Datum waarop de geldigheidsduur van de inschrijving verstrijkt;
- 03 Naam van de deposant;
- 04 Adres (straat);
- 05 Plaats en land;
- 06 In voorkomend geval, naam en adres van de gemachtigde of, in voorkomend geval, vermelding van het correspondentie-adres van de deposant;
- 08 Afbeelding(en) van de tekening of het model;
- 09 In voorkomend geval, vermelding van de kleur(en);
- 10 in voorkomend geval, nadere omschrijving van de onder code 09 genoemde kleur(en);
- 11 Vermelding van het voortbrengsel alsmede klasse(n) en onderklasse(n) aanduiding;
- 12 In voorkomend geval, vermelding van de kenmerkende eigenschappen van de tekening of het model;
- 13 In voorkomend geval, vermelding van het recht van voorrang als bedoeld in artikel 4 van het Verdrag van Parijs tot bescherming van de Industriële Eigendom;
- 14 In voorkomend geval, vermelding van de naam van de werkelijke ontwerper van de tekening of het model.

Rubriek II

Beneluxdepots ingeschreven overeenkomstig artikel 3.11 van het Benelux-verdrag inzake de intellectuele eigendom waarvan door de deposant opschorting van de publicatie van de inschrijving is gevraagd (artikel 3.12 van het Benelux-verdrag inzake de intellectuele eigendom).

Volgorde van publicatie (voorafgegaan door codering):

- 01 Volgnummer van de inschrijving, datum van inschrijving;
- 15 Vermelding van de termijn waarvoor opschorting van de publicatie werd gevraagd.

Rubriek III

Beneluxdepots ingeschreven overeenkomstig artikel 3.11 van het Benelux-verdrag inzake de intellectuele eigendom waarvan door de deposant opschorting van de publicatie van de inschrijving werd gevraagd.

Volgorde van publicatie (voorafgegaan door codering):

- 01 Volgnummer van de inschrijving alsmede nummer en dagtekening (dag, uur en minuut) van het depot, datum van inschrijving;
- 02 Datum waarop de geldigheidsduur van de inschrijving verstrijkt;
- 03 Naam van de deposant;
- 04 Adres (straat);
- 05 Plaats en land;
- 06 In voorkomend geval, naam en adres van de gemachtigde of, in voorkomend geval, vermelding van het correspondentie-adres van de deposant;
- 08 Afbeelding(en) van de tekening of het model;
- 09 In voorkomend geval, vermelding van de kleur(en);
- 10 in voorkomend geval, nadere omschrijving van de onder code 09 genoemde kleur(en);
- 11 Vermelding van het voortbrengsel alsmede klasse(n) en onderklasse(n) aanduiding;
- 12 In voorkomend geval, vermelding van de kenmerkende eigenschappen van de tekening of het model;
- 13 In voorkomend geval, vermelding van het recht van voorrang als bedoeld in artikel 4 van het Verdrag van Parijs tot bescherming van de Industriële Eigendom;
- 14 In voorkomend geval, vermelding van de naam van de werkelijke ontwerper van de tekening of het model;
- 15 Vermelding van de termijn waarvoor opschorting van de publicatie werd gevraagd.

Rubrique I

Dépôts Benelux enregistrés conformément aux dispositions de l'article 3.11 de la Convention Benelux en matière de propriété intellectuelle.

Ordre de la publication (précédé d'un code):

- 01 Numéro d'ordre de l'enregistrement ainsi que le numéro et la date (jour, heure et minute) du dépôt, la date d'enregistrement;
- 02 Date d'échéance de la durée de protection de l'enregistrement;
- 03 Nom du déposant;
- 04 Adresse (rue);
- 05 Localité et pays;
- 06 Le cas échéant, le nom et l'adresse du mandataire ou, le cas échéant, l'indication de l'adresse postale du déposant;
- 08 Reproduction(s) du dessin ou du modèle;
- 09 Le cas échéant, l'indication de la (des) couleur(s);
- 10 Le cas échéant, la description de la (des) couleur(s) mentionnée(s) au code 09;
- 11 Indication du produit ainsi que l'indication de la (des) classe(s) et de la (des) sous-classe(s);
- 12 Le cas échéant, l'indication des éléments caractéristiques du dessin ou du modèle;
- 13 Le cas échéant, l'indication du droit de priorité tel que visé à l'article 4 de la Convention de Paris pour la protection de la Propriété Industrielle;
- 14 Le cas échéant, l'indication du nom du véritable créateur du dessin ou du modèle.

Rubrique II

Dépôts Benelux enregistrés conformément aux dispositions de l'article 3.11 de la Convention Benelux en matière de propriété intellectuelle pour lesquels le déposant a demandé l'ajournement de la publication de l'enregistrement (article 3.12 de la Convention Benelux en matière de propriété intellectuelle).

Ordre de la publication (précédé d'un code):

- 01 Numéro d'ordre de l'enregistrement, la date d'enregistrement;
- 15 Indication de la période d'ajournement de la publication.

Rubrique III

Dépôts Benelux enregistrés conformément aux dispositions de l'article 3.11 de la Convention Benelux en matière de propriété intellectuelle pour lesquels le déposant avait demandé l'ajournement de la publication.

Ordre de la publication (précédé d'un code):

- 01 Numéro d'ordre de l'enregistrement ainsi que le numéro et la date (jour, heure et minute) du dépôt, la date d'enregistrement;
- 02 Date d'échéance de la durée de protection de l'enregistrement;
- 03 Nom du déposant;
- 04 Adresse (rue);
- 05 Localité et pays;
- 06 Le cas échéant, le nom et l'adresse du mandataire ou, le cas échéant, l'indication de l'adresse postale du déposant;
- 08 Reproduction(s) du dessin ou du modèle;
- 09 Le cas échéant, l'indication de la (des) couleur(s);
- 10 Le cas échéant, la description de la (des) couleur(s) mentionnée(s) au code 09;
- 11 Indication du produit ainsi que l'indication de la (des) classe(s) et de la (des) sous-classe(s);
- 12 Le cas échéant, l'indication des éléments caractéristiques du dessin ou du modèle;
- 13 Le cas échéant, l'indication du droit de priorité tel que visé à l'article 4 de la Convention de Paris pour la protection de la Propriété Industrielle;
- 14 Le cas échéant, l'indication du nom du véritable créateur du dessin ou du modèle;
- 15 Indication de la période d'ajournement de la publication.



Rubriek IV

Beneluxdepots ingeschreven overeenkomstig artikel 3.13 van het Benelux-verdrag inzake de intellectuele eigendom werd opgeschort (in strijd met de goede zeden of de openbare orde van één der Beneluxlanden).

Rubriek V

Beneluxdepots ingeschreven overeenkomstig artikel 3.11 van het Benelux-verdrag inzake de intellectuele eigendom waarvan de publicatie overeenkomstig artikel 3.13 van het Benelux-verdrag inzake de intellectuele eigendom werd opgeschort.

Volgorde van publicatie (voorafgegaan door codering):

- 01 Volgnummer van de inschrijving alsmede nummer en dagtekening (dag, uur en minuut) van het depot, datum van inschrijving;
- 02 Datum waarop de geldigheidsduur van de inschrijving verstrijkt;
- 03 Naam van de deponent;
- 04 Adres (straat);
- 05 Plaats en land;
- 06 In voorkomend geval, naam en adres van de gemachtigde of, in voorkomend geval, vermelding van het correspondentie-adres van de deponent;
- 08 Afbeelding(en) van de tekening of het model;
- 09 In voorkomend geval, vermelding van de kleur(en);
- 10 in voorkomend geval, nadere omschrijving van de onder code 09 genoemde kleur(en);
- 11 Vermelding van het voortbrengsel alsmede klasse(n) en onderklasse(n) aanduiding;
- 12 In voorkomend geval, vermelding van de kenmerkende eigenschappen van de tekening of het model;
- 13 In voorkomend geval, vermelding van het recht van voorrang als bedoeld in artikel 4 van het Verdrag van Parijs tot bescherming van de Industriële Eigendom;
- 14 In voorkomend geval, vermelding van de naam van de werkelijke ontwerper van de tekening of het model.

Rubriek VI

Beneluxdepots ingeschreven overeenkomstig artikel 3.11 van het Benelux-verdrag inzake de intellectuele eigendom waarvan een tweede publicatie is verricht (artikel 3.11, lid 3 van het Benelux-verdrag inzake de intellectuele eigendom).

Volgorde van publicatie (voorafgegaan door codering):

- 01 Volgnummer van de inschrijving alsmede nummer en dagtekening (dag, uur en minuut) van het depot, datum van inschrijving;
- 02 Datum waarop de geldigheidsduur van de inschrijving verstrijkt;
- 03 Naam van de deponent;
- 04 Adres (straat);
- 05 Plaats en land;
- 06 In voorkomend geval, naam en adres van de gemachtigde of, in voorkomend geval, vermelding van het correspondentie-adres van de deponent;
- 08 Afbeelding(en) van de tekening of het model;
- 09 In voorkomend geval, vermelding van de kleur(en);
- 10 in voorkomend geval, nadere omschrijving van onder code 09 genoemde kleur(en);
- 11 Vermelding van het voortbrengsel alsmede klasse(n) en onderklasse aanduiding;
- 12 In voorkomend geval, vermelding van de kenmerkende eigenschappen van de tekening of het model;
- 13 In voorkomend geval, vermelding van het recht van voorrang als bedoeld in artikel 4 van het Verdrag van Parijs tot bescherming van de Industriële Eigendom;
- 14 In voorkomend geval, vermelding van de naam van de werkelijke ontwerper van de tekening of het model;
- 15 In voorkomend geval, vermelding van de termijn waarvoor opschorting van de publicatie werd gevraagd.

Rubriek VII

Vernieuwingen van de overeenkomstig artikel 3.11 van het Benelux-verdrag inzake de intellectuele eigendom ingeschreven Beneluxdepots (artikel 3.14 van het Benelux-verdrag inzake de intellectuele eigendom).

Volgorde van publicatie (voorafgegaan door codering):

- 01 Volgnummer van de inschrijving alsmede nummer en dagtekening (dag, uur en minuut) van het depot, datum van inschrijving;
- 02 Datum waarop de geldigheidsduur van de inschrijving verstrijkt;
- 03 Naam van de deponent;
- 04 Adres (straat);
- 05 Plaats en land;
- 06 In voorkomend geval, naam en adres van de gemachtigde of, in voorkomend geval, vermelding van het correspondentie-adres van de deponent;
- 08 Afbeelding(en) van de tekening of het model;

Rubrique IV

Dépôts Benelux pour lesquels la publication a été ajournée conformément à l'article 3.13 de la Convention Benelux en matière de propriété intellectuelle (contraire aux bonnes moeurs ou à l'ordre public d'un des pays du Benelux).

Rubrique V

Dépôts Benelux enregistrés conformément à l'article 3.11 de la Convention Benelux en matière de propriété intellectuelle pour lesquels la publication a été ajournée, conformément aux dispositions de l'article 3.13 de la Convention Benelux en matière de propriété intellectuelle.

Ordre de la publication (précédé d'un code):

- 01 Numéro d'ordre de l'enregistrement ainsi que le numéro et la date (jour, heure et minute) du dépôt, la date d'enregistrement;
- 02 Date d'échéance de la durée de protection de l'enregistrement;
- 03 Nom du déposant;
- 04 Adresse (rue);
- 05 Localité et pays;
- 06 Le cas échéant, le nom et l'adresse du mandataire ou, le cas échéant, l'indication de l'adresse postale du déposant;
- 08 Reproduction(s) du dessin ou du modèle;
- 09 Le cas échéant, l'indication de la (des) couleur(s);
- 10 Le cas échéant, la description de la (des) couleur(s) mentionnée(s) au code 09;
- 11 Indication du produit ainsi que l'indication de la (des) classe(s) et de la (des) sous-classe(s);
- 12 Le cas échéant, l'indication des éléments caractéristiques du dessin ou du modèle;
- 13 Le cas échéant, l'indication du droit de priorité tel que visé à l'article 4 de la Convention de Paris pour la protection de la Propriété Industrielle;
- 14 Le cas échéant, l'indication du nom du véritable créateur du dessin ou du modèle.

Rubrique VI

Dépôts Benelux enregistrés conformément à l'article 3.11 de la Convention Benelux en matière de propriété intellectuelle pour lesquels une nouvelle publication est faite (article 3.11, alinéa 3 de la Convention Benelux en matière de propriété intellectuelle).

Ordre de la publication (précédé d'un code):

- 01 Numéro d'ordre de l'enregistrement ainsi que le numéro et la date (jour, heure et minute) du dépôt, la date d'enregistrement;
- 02 Date d'échéance de la durée de protection de l'enregistrement;
- 03 Nom du déposant;
- 04 Adresse (rue);
- 05 Localité et pays;
- 06 Le cas échéant, le nom et l'adresse du mandataire ou, le cas échéant, l'indication de l'adresse postale du déposant;
- 08 Reproduction(s) du dessin ou du modèle;
- 09 Le cas échéant, l'indication de la (des) couleur(s);
- 10 Le cas échéant, la description de la (des) couleur(s) mentionnée(s) au code 09;
- 11 Indication du produit ainsi que l'indication de la (des) classe(s) et de la (des) sous-classe(s);
- 12 Le cas échéant, l'indication des éléments caractéristiques du dessin ou du modèle;
- 13 Le cas échéant, l'indication du droit de priorité tel que visé à l'article 4 de la Convention de Paris pour la protection de la Propriété Industrielle;
- 14 Le cas échéant, l'indication du nom du véritable créateur du dessin ou du modèle;
- 15 Le cas échéant, l'indication de la période d'ajournement de la publication.

Rubrique VII

Renouvellements de dépôts Benelux enregistrés conformément à l'article 3.11 de la Convention Benelux en matière de propriété intellectuelle (article 3.14 de la Convention Benelux en matière de propriété intellectuelle).

Ordre de la publication (précédé d'un code):

- 01 Numéro d'ordre de l'enregistrement ainsi que le numéro et la date (jour, heure et minute) du dépôt, la date d'enregistrement;
- 02 Date d'échéance de la durée de protection de l'enregistrement;
- 03 Nom du déposant;
- 04 Adresse (rue);
- 05 Localité et pays;
- 06 Le cas échéant, le nom et l'adresse du mandataire ou, le cas échéant, l'indication de l'adresse postale du déposant;

- 09 In voorkomend geval, vermelding van de kleur(en);
- 10 In voorkomend geval, nadere omschrijving van de onder code 09 genoemde kleur(en);
- 11 Vermelding van het voortbrengsel alsmede klasse(n) en onderklassen aanduiding;
- 12 In voorkomend geval, vermelding van de kenmerkende eigenschappen van de tekening of het model;
- 13 In voorkomend geval, vermelding van het recht van voorrang als bedoeld in artikel 4 van het Verdrag van Parijs tot bescherming van de Industriële Eigendom;
- 14 In voorkomend geval, vermelding van de naam van de werkelijke ontwerper van de tekening of het model;
- 18 Datum van verzoek tot vernieuwing.

- 08 Reproduction(s) du dessin ou du modèle;
- 09 Le cas échéant, l'indication de la (des) couleur(s);
- 10 Le cas échéant, la description de la (des) couleur(s) mentionnée(s) au code 09;
- 11 Indication du produit ainsi que l'indication de la (des) classe(s) et de la (des) sous-classe(s);
- 12 Le cas échéant, l'indication des éléments caractéristiques du dessin ou du modèle;
- 13 Le cas échéant, l'indication du droit de priorité tel que visé à l'article 4 de la Convention de Paris pour la protection de la Propriété Industrielle;
- 14 Le cas échéant, l'indication du nom du véritable créateur du dessin ou du modèle;
- 18 Date de la requête de renouvellement.

Rubriek VIII

Beneluxdepots waarbij wijzigingen van de inschrijving van de tekening of het model in het register werden aangetekend (regel 3.1 van het Uitvoeringsreglement).

- 01 Overdrachten
- 02 Licenties
- 03 Pandrechten
- 04 Beslagleggingen
- 05 Doorhalen van licenties, pand, beslag
- 06 Adreswijzigingen (houder)
- 07 Naamswijzigingen (houder)
- 08 a Wijzigingen van correspondentie-adres
- b Aanstelling of wijziging van gemachtigde
- c Naams- en adreswijzigingen van gemachtigde
- d Naams- of adreswijzigingen van gemachtigde
- 09 Naams- en adreswijzigingen (houder)
- 10 Verbeteringen van schrijffouten
- 11 Overige verbeteringen

N.B.-De na de tekst van een wijziging voorkomende aanduiding betreft een interne codering.
-Indien na de datum van aantekening de aanduidingen (1), (2), enz. voorkomen betekent dit dat bij de registraties gelijktijdig meerdere wijzigingen zijn aangetekend. Tevens geven deze aanduidingen de volgorde der wijzigingen aan.

Rubriek IX

Beneluxdepots waarvan ingevolge een rechterlijke beslissing die in kracht van gewijsde is gegaan, de doorhaling van de inschrijving heeft plaatsgevonden op verzoek van de meest gereede partij (artikel 1.14 en 4.5 van het Benelux-verdrag inzake de intellectuele eigendom en regel 3.1 van het Uitvoeringsreglement).

Rubriek X

- A Beneluxdepots waarvan de vrijwillige/ambtshalve doorhaling van de inschrijving heeft plaatsgevonden (artikel 3.21 van het Benelux-verdrag inzake de intellectuele eigendom en regel 3.1 van het Uitvoeringsreglement).
Volgorde van publicatie (voorafgegaan door codering):
 - 01 Volgnummer van de inschrijving.
- B Benelux en internationale depots waarbij een verklaring van de houder of een rechtelijke beslissing als bedoeld in artikel 3.24, lid 3 van het Benelux-verdrag inzake de intellectuele eigendom is ingeschreven.
Volgorde van publicatie (voorafgegaan door codering):
 - 01 Volgnummer van de inschrijving.

Rubriek XI

Inschrijvingen van Benelux- en internationale depots waarbij een vordering tot opeising van de ontwerper werd ingeschreven (artikel 3.7 van het Benelux-verdrag inzake de intellectuele eigendom en regel 2.10, lid 1 van het Uitvoeringsreglement).

Volgorde van publicatie (voorafgegaan door codering):

- 01 Volgnummer van de inschrijving;
- 14 Naam van de ontwerper.

Rubriek XII

Inschrijvingen van Benelux- en internationale depots waarbij de in artikel 3.7 het Benelux-verdrag inzake de intellectuele eigendom genoemde inschrijving van de vordering tot opeising werd doorgehaald (regel 2.10, lid 2 van het Uitvoeringsreglement).

Volgorde van publicatie (voorafgegaan door codering):

- 01 Volgnummer van de inschrijving;
- 14 Naam van de ontwerper.

Rubrique VIII

Dépôts Benelux auprès desquels sont enregistrées au registre des modifications de l'enregistrement du dessin ou modèle (règle 3.1 du Règlement d'exécution).

- 01 Cessions
- 02 Licences
- 03 Droits de gage
- 04 Saisies
- 05 Radiation de licences, gages, saisies
- 06 Changement d'adresse (titulaire)
- 07 Changement de nom (titulaire)
- 08 a Changements d'adresse de correspondance
- b Institution ou changement de mandataire
- c Changements de nom et d'adresse du mandataire
- d Changements de nom ou d'adresse du mandataire
- 09 Changement de nom et d'adresse (titulaire)
- 10 Corrections d'erreurs de plume
- 11 Autre rectifications

N.B.-L'indication qui pourrait figurer après le texte d'une modification est un code interne.
-Si les indications (1), (2), etc. devaient figurer après la date de notification, cela signifie qu'il y a plusieurs modifications qui sont notifiées simultanément. Ces indications font également apparaître le rang des modifications.

Rubrique IX

Dépôts Benelux dont la radiation de l'enregistrement, faisant suite à une décision judiciaire coulée en force de chose jugée, a été effectuée à la demande de la partie la plus diligente (article 1.14 et 4.5 de la Convention Benelux en matière de propriété intellectuelle et la règle 3.1 du Règlement d'exécution).

Rubrique X

- A Dépôts Benelux dont la radiation volontaire/d'office de l'enregistrement a été effectuée (article 3.21 de la Convention Benelux en matière de propriété intellectuelle et la règle 3.1 du Règlement d'exécution).
Ordre de la publication (précédé d'un code):
 - 01 Numéro d'ordre de l'enregistrement.
- B Dépôts Benelux ou internationaux pour lesquels une requête de renonciation partielle ou une décision judiciaire est enregistrée, comme visée à l'article 3.24, alinéa 3 de la Convention Benelux en matière de propriété intellectuelle).
Ordre de la publication (précédé d'un code):
 - 01 Numéro d'ordre de l'enregistrement.

Rubrique XI

Enregistrements de dépôts Benelux et internationaux auprès desquels une action en revendication du créateur a été enregistrée (article 3.7 de la Convention Benelux en matière de propriété intellectuelle et règle 2.10, alinéa 1 du Règlement d'exécution).

Ordre de la publication (précédé d'un code):

- 01 Numéro d'ordre de l'enregistrement;
- 14 Nom du créateur.

Rubrique XII

Enregistrements de dépôts Benelux et internationaux auprès desquels l'enregistrement de l'action en revendication visée à l'article 3.7 été radié (règle 2.10, alinéa 2 du Règlement d'exécution).

Ordre de la publication (précédé d'un code):

- 01 Numéro d'ordre de l'enregistrement;
- 14 Nom du créateur.

Rubriek XIII

Internationale inschrijvingen waarbij zijn aangetekend:
(regel 3.2, lid 3 van het Uitvoeringsreglement)

- a Nietigverklaring;
- b Vervallen verklaring;
- c Licentieverlening;
- d Pandrecht;
- e Beslaglegging;
- f Doorhaling der licentieverlening, pand, beslag.

Rubriek XIV

Inschrijvingen van Benelux- en internationale depots waarbij de bijzondere verklaring betreffende instandhouding van een auteursrecht is aangetekend (artikel 21, lid 3 en artikel 24 van de Eenvormige Beneluxwet inzake Tekeningen of Modellen).

Niet meer van toepassing sinds december 2003.

Rubriek XV

Beneluxdepots waarvan de geldigheidsduur van de inschrijving verstreken is (artikel 3.22, sub a. van het Benelux-verdrag inzake de intellectuele eigendom).

De publicatie heeft plaats na afloop van de termijn van uitstel bedoeld in artikel 3.14, lid 3 van het Benelux-verdrag inzake de intellectuele eigendom.

Rubrique XIII

Enregistrements internationaux auprès desquels sont enregistrées:
(règle 3.2, alinéa 3 du Règlement d'exécution).

- a Des décisions d'annulation;
- b Des décisions d'extinction;
- c Des licences;
- d Gages;
- e Saisies;
- f Des radiations de licence, gages, saisies.

Rubrique XIV

Enregistrements de dépôts Benelux et internationaux auprès desquels la déclaration spéciale concernant le maintien d'un droit d'auteur est enregistrée (article 21, par. 3 et article 24 de la Loi Uniforme Benelux en matière de Dessins ou Modèles).

Plus d'application depuis décembre 2003.

Rubrique XV

Dépôts Benelux dont l'enregistrement est venu à expiration (article 3.22, sous a. de la Convention Benelux en matière de propriété intellectuelle).

La publication a eu lieu après l'écoulement du délai de grâce prévu à l'article 3.14, alinéa 3 de la Convention Benelux en matière de propriété intellectuelle.



Mededeling Communication

Geen mededeling

Pas de communication





Rubriek I Rubrique I

Beneluxdepots ingeschreven overeenkomstig artikel 3.11 van het Benelux-verdrag inzake de intellectuele eigendom.

- 01 Volgnummer van de inschrijving alsmede nummer en dagtekening (dag, uur en minuut) van het depot, datum van inschrijving;
- 02 Datum waarop de geldigheidsduur van de inschrijving verstrijkt;
- 03 Naam van de deposant;
- 04 Adres (straat);
- 05 Plaats en land;
- 06 In voorkomend geval, naam en adres van de gemachtigde of, in voorkomend geval, vermelding van het correspondentie-adres van de deposant;
- 08 Afbeelding(en) van de tekening of het model;
- 09 In voorkomend geval, vermelding van de kleur(en);
- 10 In voorkomend geval, nadere omschrijving van de onder code 09 genoemde kleur(en);
- 11 Vermelding van het voortbrengsel alsmede klasse(n) en onderklasse(n) aanduiding;
- 12 In voorkomend geval, vermelding van de kenmerkende eigenschappen van de tekening of het model;
- 13 In voorkomend geval, vermelding van het recht van voorrang als bedoeld in artikel 4 van het Verdrag van Parijs tot bescherming van de Industriële Eigendom;
- 14 In voorkomend geval, vermelding van de naam van de werkelijke ontwerper van de tekening of het model.

Dépôts Benelux enregistrés conformément aux dispositions de l'article 3.11 de la Convention Benelux en matière de propriété intellectuelle.

- 01 Numéro d'ordre de l'enregistrement ainsi que le numéro et la date (jour, heure et minute) du dépôt, la date d'enregistrement;
- 02 Date d'échéance de la durée de protection de l'enregistrement;
- 03 Nom du déposant;
- 04 Adresse (rue);
- 05 Localité et pays;
- 06 Le cas échéant, le nom et l'adresse du mandataire ou, le cas échéant, l'indication de l'adresse postale du déposant;
- 08 Reproduction(s) du dessin ou du modèle;
- 09 Le cas échéant, l'indication de la (des) couleur(s);
- 10 Le cas échéant, la description de la (des) couleur(s) mentionnée(s) au code 09;
- 11 Indication du produit ainsi que l'indication de la (des) classe(s) et de la (des) sous-classe(s);
- 12 Le cas échéant, l'indication des éléments caractéristiques du dessin ou du modèle;
- 13 Le cas échéant, l'indication du droit de priorité tel que visé à l'article 4 de la Convention de Paris pour la protection de la Propriété Industrielle;
- 14 Le cas échéant, l'indication du nom du véritable créateur du dessin ou du modèle.



- 01 *Inschrijvingsnummer*
37177-00
Nummer en dagtekening (dag en uur) van het depot
81831-00 16.03.2006 , 10.00
Datum inschrijving
16.05.2007 ,
- 02 *Vervaldatum*
16.03.2011
- 03 *Naam van de deposant*
ClickSock C.V.
- 04 *Adres (straat en nummer) van de deposant*
Jan van Gelderstraat 18
- 05 *Postcode, plaats en land van de deposant*
3223 SC Hellevoetsluis,
Nederland
- 08 *Afbeelding van de tekening of het model*
ZIE AFBEELDING(EN)
- 11 *Vermelding van het voortbrengsel gevolgd door de aanduiding van de klasse(n) en onderklasse(n)*
Drukknopset (kl 2-07).
- 14 *Vermelding van de naam van de werkelijke ontwerper van de tekening*
VAN AKEN Bram; AKKERMA Shirley; BARENDRECHT Sonnie;
VAN DE BERG Jeffrey; BLOKLAND Marianne; EELVELT Stijn;
LOOMANS Tim; VAN DER LINDEN Tommy

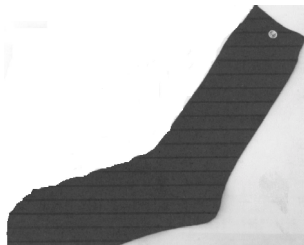

- 01 *Numéro d'enregistrement*
37178-01

Numéro, date et heure du dépôt
06681-01 25.02.2005 , 10.00

Date de l'enregistrement
30.05.2007 ,

- 02 *Date d'échéance*
25.02.2010
- 03 *Nom du déposant*
Saber Zehera
- 04 *Adresse (rue et numéro) du déposant*
Chaussée de Jette 110
- 05 *Code postal, localité et pays du déposant*
1081 Koekelberg,
Belgique
- 08 *Reproduction du dessin ou modèle*
VOIR REPRODUCTION(S)
- 11 *Indication du produit suivi de la (des) classe(s) et de la (des) sous-classe(s)*
Marmite egouttoir (cl 7-02, 05).
- 14 *Indication du nom du véritable créateur du dessin ou modèle*
SABER Zehara

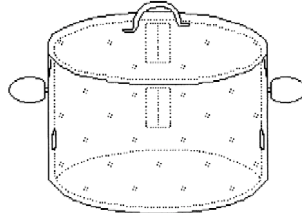

- 01 *Numéro d'enregistrement*
37178-02
Numéro, date et heure du dépôt
06681-02 25.02.2005 , 10.00
Date de l'enregistrement
30.05.2007 ,
- 02 *Date d'échéance*
25.02.2010
- 03 *Nom du déposant*
Saber Zehera
- 04 *Adresse (rue et numéro) du déposant*
Chaussée de Jette 110
- 05 *Code postal, localité et pays du déposant*
1081 Koekelberg,
Belgique
- 08 *Reproduction du dessin ou modèle*
VOIR REPRODUCTION(S)
- 11 *Indication du produit suivi de la (des) classe(s) et de la (des) sous-classe(s)*
Pince pour marmite egouttoir (cl 7-06).
- 14 *Indication du nom du véritable créateur du dessin ou modèle*
SABER Zehara

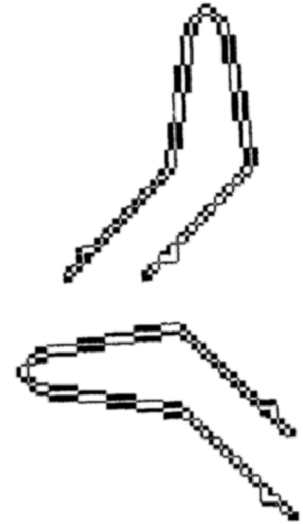

- 01 *Numéro d'enregistrement*
37179-01
Numéro, date et heure du dépôt
06682-01 28.02.2005 , 14.55
Date de l'enregistrement
01.06.2007 ,
- 02 *Date d'échéance*
28.02.2010
- 03 *Nom du déposant*
GABARIT Société Coopérative à responsabilité limitée
- 04 *Adresse (rue et numéro) du déposant*
8 Rue du Celeri
- 05 *Code postal, localité et pays du déposant*
1060 Bruxelles,
Belgique
- 08 *Reproduction du dessin ou modèle*
VOIR REPRODUCTION(S)
- 09 *Indication de la (des) couleur(s)*
brun
- 11 *Indication du produit suivi de la (des) classe(s) et de la (des) sous-classe(s)*
Table basse (cl 6-03).
- 14 *Indication du nom du véritable créateur du dessin ou modèle*
TIRIONS Tristan



- 01 *Numéro d'enregistrement*
37179-02
Numéro, date et heure du dépôt
06682-02 28.02.2005 , 14.55
Date de l'enregistrement
01.06.2007 ,

- 02 *Date d'échéance*
28.02.2010
- 03 *Nom du déposant*
GABARIT Société Coopérative à responsabilité limitée
- 04 *Adresse (rue et numéro) du déposant*
8 Rue du Celeri
- 05 *Code postal, localité et pays du déposant*
1060 Bruxelles,
Belgique
- 08 *Reproduction du dessin ou modèle*
VOIR REPRODUCTION(S)
- 11 *Indication du produit suivi de la (des) classe(s) et de la (des) sous-classe(s)*
Chaise longue (cl 6-01).
- 14 *Indication du nom du véritable créateur du dessin ou modèle*
TIRIONS Tristan

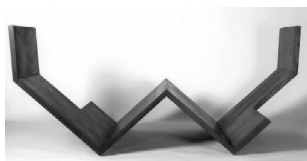

- 01 *Inschrijvingsnummer*
37180-01
Nummer en dagtekening (dag en uur) van het depot
06764-01 05.03.2007 , 08.00
Datum inschrijving
16.05.2007 ,
- 02 *Vervaldatum*
05.03.2012
- 03 *Naam van de deposant*
MECAM nv
- 04 *Adres (straat en nummer) van de deposant*
Vilvertstraat 11
- 05 *Postcode, plaats en land van de deposant*
3650 Dilsen-Stokkem,
België
- 06 *Naam en adres van de gemachtigde of vermelding van het correspondentie-adres van de deposant*
FEBELHOUT vzw
Hof-ter-Vleestdreef 5
1070 Brussel
België.
- 08 *Afbeelding van de tekening of het model*
ZIE AFBEELDING(EN)
- 11 *Vermelding van het voortbrengsel gevolgd door de aanduiding van de klasse(n) en onderklasse(n)*
Fauteuil (kl 06-01).
- 14 *Vermelding van de naam van de werkelijke ontwerper van de tekening*
HENDRICKX Jef



- 01 *Inschrijvingsnummer*
37180-02
Nummer en dagtekening (dag en uur) van het depot
06764-02 05.03.2007 , 08.00
Datum inschrijving
16.05.2007 ,
- 02 *Vervaldatum*
05.03.2012
- 03 *Naam van de deposant*
MECAM nv
- 04 *Adres (straat en nummer) van de deposant*
Vilvertstraat 11
- 05 *Postcode, plaats en land van de deposant*
3650 Dilsen-Stokkem,
België
- 06 *Naam en adres van de gemachtigde of vermelding van het correspondentie-adres van de deposant*
FEBELHOUT vzw
Hof-ter-Vleestdreef 5
1070 Brussel
België.
- 08 *Afbeelding van de tekening of het model*
ZIE AFBEELDING(EN)
- 11 *Vermelding van het voortbrengsel gevolgd door de aanduiding van de klasse(n) en onderklasse(n)*
Zitbank (kl 06-01).
- 14 *Vermelding van de naam van de werkelijke ontwerper van de tekening*
HENDRICKX Jef



- 01 *Inschrijvingsnummer*
37180-03
Nummer en dagtekening (dag en uur) van het depot
06764-03 05.03.2007 , 08.00
Datum inschrijving
16.05.2007 ,
- 02 *Vervaldatum*
05.03.2012

- 03 *Naam van de deposant*
MECAM nv
- 04 *Adres (straat en nummer) van de deposant*
Vilvertstraat 11
- 05 *Postcode, plaats en land van de deposant*
3650 Dilsen-Stokkem,
België
- 06 *Naam en adres van de gemachtigde of vermelding van het correspondentie-adres van de deposant*
FEBELHOUT vzw
Hof-ter-Vleestdreef 5
1070 Brussel
België.
- 08 *Afbeelding van de tekening of het model*
ZIE AFBEELDING(EN)
- 11 *Vermelding van het voortbrengsel gevolgd door de aanduiding van de klasse(n) en onderklasse(n)*
Relax fauteuil (kl 06-01).
- 14 *Vermelding van de naam van de werkelijke ontwerper van de tekening*
HENDRICKX Jef



- 01 *Inschrijvingsnummer*
37180-04
Nummer en dagtekening (dag en uur) van het depot
06764-04 05.03.2007 , 08.00
Datum inschrijving
16.05.2007 ,
- 02 *Vervaldatum*
05.03.2012
- 03 *Naam van de deposant*
MECAM nv
- 04 *Adres (straat en nummer) van de deposant*
Vilvertstraat 11
- 05 *Postcode, plaats en land van de deposant*
3650 Dilsen-Stokkem,
België
- 06 *Naam en adres van de gemachtigde of vermelding van het correspondentie-adres van de deposant*
FEBELHOUT vzw
Hof-ter-Vleestdreef 5
1070 Brussel
België.
- 08 *Afbeelding van de tekening of het model*
ZIE AFBEELDING(EN)
- 11 *Vermelding van het voortbrengsel gevolgd door de aanduiding van de klasse(n) en onderklasse(n)*
Zitbank (kl 06-01).
- 14 *Vermelding van de naam van de werkelijke ontwerper van de tekening*
HENDRICKX Jef



01 *Inschrijvingsnummer*
37180-05

Nummer en dagtekening (dag en uur) van het depot

06764-05 05.03.2007 , 08.00

Datum inschrijving

16.05.2007 ,

02 *Vervaldatum*
05.03.2012

03 *Naam van de deposant*
MECAM nv

04 *Adres (straat en nummer) van de deposant*
Vilvertstraat 11

05 *Postcode, plaats en land van de deposant*
3650 Dilsen-Stokkem,
België

06 *Naam en adres van de gemachtigde of vermelding van het correspondentie-adres van de deposant*

FEBELHOUT vzw
Hof-ter-Vleestdreef 5
1070 Brussel
België.

08 *Afbeelding van de tekening of het model*
ZIE AFBEELDING(EN)

11 *Vermelding van het voortbrengsel gevolgd door de aanduiding van de klasse(n) en onderklasse(n)*

Relax fauteuil (kl 06-01).

14 *Vermelding van de naam van de werkelijke ontwerper van de tekening*
HENDRICKX Jef



01 *Inschrijvingsnummer*
37180-06

Nummer en dagtekening (dag en uur) van het depot

06764-06 05.03.2007 , 08.00

Datum inschrijving

16.05.2007 ,

02 *Vervaldatum*
05.03.2012

03 *Naam van de deposant*
MECAM nv

04 *Adres (straat en nummer) van de deposant*
Vilvertstraat 11

05 *Postcode, plaats en land van de deposant*
3650 Dilsen-Stokkem,
België

06 *Naam en adres van de gemachtigde of vermelding van het correspondentie-adres van de deposant*

FEBELHOUT vzw
Hof-ter-Vleestdreef 5
1070 Brussel
België.

08 *Afbeelding van de tekening of het model*
ZIE AFBEELDING(EN)

11 *Vermelding van het voortbrengsel gevolgd door de aanduiding van de klasse(n) en onderklasse(n)*

Relax fauteuil (kl 06-01).

14 *Vermelding van de naam van de werkelijke ontwerper van de tekening*
HENDRICKX Jef



01 *Inschrijvingsnummer*
37180-07

Nummer en dagtekening (dag en uur) van het depot

06764-07 05.03.2007 , 08.00

Datum inschrijving

16.05.2007 ,

02 *Vervaldatum*
05.03.2012

03 *Naam van de deposant*
MECAM nv

04 *Adres (straat en nummer) van de deposant*
Vilvertstraat 11

05 *Postcode, plaats en land van de deposant*
3650 Dilsen-Stokkem,
België

06 *Naam en adres van de gemachtigde of vermelding van het correspondentie-adres van de deposant*

FEBELHOUT vzw
Hof-ter-Vleestdreef 5
1070 Brussel
België.

08 *Afbeelding van de tekening of het model*
ZIE AFBEELDING(EN)

11 *Vermelding van het voortbrengsel gevolgd door de aanduiding van de klasse(n) en onderklasse(n)*

Relax fauteuil (kl 06-01).

14 *Vermelding van de naam van de werkelijke ontwerper van de tekening*
HENDRICKX Jef



01 *Inschrijvingsnummer*
37180-08

Nummer en dagtekening (dag en uur) van het depot

06764-08 05.03.2007 , 08.00

Datum inschrijving

16.05.2007 ,

02 *Vervaldatum*
05.03.2012

03 *Naam van de deposant*
MECAM nv

04 *Adres (straat en nummer) van de deposant*
Vilvertstraat 11

05 *Postcode, plaats en land van de deposant*
3650 Dilsen-Stokkem,
België

06 *Naam en adres van de gemachtigde of vermelding van het correspondentie-adres van de deposant*

FEBELHOUT vzw
Hof-ter-Vleestdreef 5
1070 Brussel
België.

08 *Afbeelding van de tekening of het model*
ZIE AFBEELDING(EN)

11 *Vermelding van het voortbrengsel gevolgd door de aanduiding van de klasse(n) en onderklasse(n)*

Fauteuil (kl 06-01).

14 *Vermelding van de naam van de werkelijke ontwerper van de tekening*
HENDRICKX Jef



01 *Inschrijvingsnummer*
37180-09

Nummer en dagtekening (dag en uur) van het depot

06764-09 05.03.2007 , 08.00

Datum inschrijving

16.05.2007 ,

- 02 *Vervaldatum*
05.03.2012
- 03 *Naam van de deposant*
MECAM nv
- 04 *Adres (straat en nummer) van de deposant*
Vilvertstraat 11
- 05 *Postcode, plaats en land van de deposant*
3650 Dilsen-Stokkem,
België
- 06 *Naam en adres van de gemachtigde of vermelding van het correspondentie-adres van de deposant*
FEBELHOUT vzw
Hof-ter-Vleestdreef 5
1070 Brussel
België.
- 08 *Afbeelding van de tekening of het model*
ZIE AFBEELDING(EN)
- 11 *Vermelding van het voortbrengsel gevolgd door de aanduiding van de klasse(n) en onderklasse(n)*
Zitbank (kl 06-01).
- 14 *Vermelding van de naam van de werkelijke ontwerper van de tekening*
HENDRICKX Jef



- 01 *Inschrijvingsnummer*
37180-10
Nummer en dagtekening (dag en uur) van het depot
06764-10 05.03.2007 , 08.00
Datum inschrijving
16.05.2007 ,
- 02 *Vervaldatum*
05.03.2012
- 03 *Naam van de deposant*
MECAM nv
- 04 *Adres (straat en nummer) van de deposant*
Vilvertstraat 11
- 05 *Postcode, plaats en land van de deposant*
3650 Dilsen-Stokkem,
België
- 06 *Naam en adres van de gemachtigde of vermelding van het correspondentie-adres van de deposant*
FEBELHOUT vzw
Hof-ter-Vleestdreef 5
1070 Brussel
België.
- 08 *Afbeelding van de tekening of het model*
ZIE AFBEELDING(EN)
- 11 *Vermelding van het voortbrengsel gevolgd door de aanduiding van de klasse(n) en onderklasse(n)*
Zitbank (kl 06-01).
- 14 *Vermelding van de naam van de werkelijke ontwerper van de tekening*
HENDRICKX Jef



- 01 *Inschrijvingsnummer*
37180-11
Nummer en dagtekening (dag en uur) van het depot
06764-11 05.03.2007 , 08.00
Datum inschrijving
16.05.2007 ,
- 02 *Vervaldatum*
05.03.2012
- 03 *Naam van de deposant*
MECAM nv
- 04 *Adres (straat en nummer) van de deposant*
Vilvertstraat 11
- 05 *Postcode, plaats en land van de deposant*
3650 Dilsen-Stokkem,
België
- 06 *Naam en adres van de gemachtigde of vermelding van het correspondentie-adres van de deposant*
FEBELHOUT vzw
Hof-ter-Vleestdreef 5
1070 Brussel
België.
- 08 *Afbeelding van de tekening of het model*
ZIE AFBEELDING(EN)
- 11 *Vermelding van het voortbrengsel gevolgd door de aanduiding van de klasse(n) en onderklasse(n)*
Zitbank (kl 06-01).
- 14 *Vermelding van de naam van de werkelijke ontwerper van de tekening*
HENDRICKX Jef



- 01 *Inschrijvingsnummer*
37180-12
Nummer en dagtekening (dag en uur) van het depot
06764-12 05.03.2007 , 08.00
Datum inschrijving
16.05.2007 ,
- 02 *Vervaldatum*
05.03.2012
- 03 *Naam van de deposant*
MECAM nv
- 04 *Adres (straat en nummer) van de deposant*
Vilvertstraat 11
- 05 *Postcode, plaats en land van de deposant*
3650 Dilsen-Stokkem,
België
- 06 *Naam en adres van de gemachtigde of vermelding van het correspondentie-adres van de deposant*
FEBELHOUT vzw
Hof-ter-Vleestdreef 5

1070 Brussel
België.

- 08 *Afbeelding van de tekening of het model*
ZIE AFBEELDING(EN)
- 11 *Vermelding van het voortbrengsel gevolgd door de aanduiding van de klasse(n) en onderklasse(n)*
Zitbank (kl 06-01).
- 14 *Vermelding van de naam van de werkelijke ontwerper van de tekening*
HENDRICKX Jef



- 01 *Inschrijvingsnummer*
37180-13
Nummer en dagtekening (dag en uur) van het depot
06764-13 05.03.2007 , 08.00
Datum inschrijving
16.05.2007 ,
- 02 *Vervaldatum*
05.03.2012
- 03 *Naam van de deposant*
MECAM nv
- 04 *Adres (straat en nummer) van de deposant*
Vilvertstraat 11
- 05 *Postcode, plaats en land van de deposant*
3650 Dilsen-Stokkem,
België
- 06 *Naam en adres van de gemachtigde of vermelding van het correspondentie-adres van de deposant*
FEBELHOUT vzw
Hof-ter-Vleestdreef 5
1070 Brussel
België.
- 08 *Afbeelding van de tekening of het model*
ZIE AFBEELDING(EN)
- 11 *Vermelding van het voortbrengsel gevolgd door de aanduiding van de klasse(n) en onderklasse(n)*
Fauteuil (kl 06-01).
- 14 *Vermelding van de naam van de werkelijke ontwerper van de tekening*
HENDRICKX Jef



- 01 *Inschrijvingsnummer*
37180-14

Numer en dagtekening (dag en uur) van het depot

06764-14 05.03.2007 , 08.00

Datum inschrijving

16.05.2007 ,

02 *Vervaldatum*

05.03.2012

03 *Naam van de deposant*

MECAM nv

04 *Adres (straat en nummer) van de deposant*

Vilvertstraat 11

05 *Postcode, plaats en land van de deposant*

3650 Dilsen-Stokkem,
België

06 *Naam en adres van de gemachtigde of vermelding van het correspondentie-adres van de deposant*

FEBELHOUT vzw
Hof-ter-Vleestdreef 5
1070 Brussel
België.

08 *Afbeelding van de tekening of het model*

ZIE AFBEELDING(EN)

11 *Vermelding van het voortbrengsel gevolgd door de aanduiding van de klasse(n) en onderklasse(n)*

Fauteuil (kl 06-01).

14 *Vermelding van de naam van de werkelijke ontwerper van de tekening*

HENDRICKX Jef



01 *Inschrijvingsnummer*

37180-15

Numer en dagtekening (dag en uur) van het depot

06764-15 05.03.2007 , 08.00

Datum inschrijving

16.05.2007 ,

02 *Vervaldatum*

05.03.2012

03 *Naam van de deposant*

MECAM nv

04 *Adres (straat en nummer) van de deposant*

Vilvertstraat 11

05 *Postcode, plaats en land van de deposant*

3650 Dilsen-Stokkem,
België

06 *Naam en adres van de gemachtigde of vermelding van het correspondentie-adres van de deposant*

FEBELHOUT vzw
Hof-ter-Vleestdreef 5
1070 Brussel
België.

08 *Afbeelding van de tekening of het model*

ZIE AFBEELDING(EN)

11 *Vermelding van het voortbrengsel gevolgd door de aanduiding van de klasse(n) en onderklasse(n)*

Fauteuil (kl 06-01).

14 *Vermelding van de naam van de werkelijke ontwerper van de tekening*

HENDRICKX Jef



01 *Inschrijvingsnummer*

37180-16

Numer en dagtekening (dag en uur) van het depot

06764-16 05.03.2007 , 08.00

Datum inschrijving

16.05.2007 ,

02 *Vervaldatum*

05.03.2012

03 *Naam van de deposant*

MECAM nv

04 *Adres (straat en nummer) van de deposant*

Vilvertstraat 11

05 *Postcode, plaats en land van de deposant*

3650 Dilsen-Stokkem,
België

06 *Naam en adres van de gemachtigde of vermelding van het correspondentie-adres van de deposant*

FEBELHOUT vzw
Hof-ter-Vleestdreef 5
1070 Brussel
België.

08 *Afbeelding van de tekening of het model*

ZIE AFBEELDING(EN)

11 *Vermelding van het voortbrengsel gevolgd door de aanduiding van de klasse(n) en onderklasse(n)*

Fauteuil (kl 06-01).

14 *Vermelding van de naam van de werkelijke ontwerper van de tekening*

HENDRICKX Jef



01 *Inschrijvingsnummer*

37180-17

Numer en dagtekening (dag en uur) van het depot

06764-17 05.03.2007 , 08.00

Datum inschrijving

16.05.2007 ,

02 *Vervaldatum*

05.03.2012

03 *Naam van de deposant*

MECAM nv

04 *Adres (straat en nummer) van de deposant*

Vilvertstraat 11

05 *Postcode, plaats en land van de deposant*

3650 Dilsen-Stokkem,
België

06 *Naam en adres van de gemachtigde of vermelding van het correspondentie-adres van de deposant*

FEBELHOUT vzw
Hof-ter-Vleestdreef 5
1070 Brussel
België.

08 *Afbeelding van de tekening of het model*

ZIE AFBEELDING(EN)

11 *Vermelding van het voortbrengsel gevolgd door de aanduiding van de klasse(n) en onderklasse(n)*

Relax fauteuil (kl 06-01).

14 *Vermelding van de naam van de werkelijke ontwerper van de tekening*

HENDRICKX Jef



01 *Inschrijvingsnummer*

37180-18

Numer en dagtekening (dag en uur) van het depot

06764-18 05.03.2007 , 08.00

Datum inschrijving

16.05.2007 ,

02 *Vervaldatum*

05.03.2012

03 *Naam van de deposant*

MECAM nv

04 *Adres (straat en nummer) van de deposant*

Vilvertstraat 11

05 *Postcode, plaats en land van de deposant*

3650 Dilsen-Stokkem,
België

06 *Naam en adres van de gemachtigde of vermelding van het correspondentie-adres van de deposant*

FEBELHOUT vzw
Hof-ter-Vleestdreef 5
1070 Brussel
België.

- 08 *Afbeelding van de tekening of het model*
ZIE AFBEELDING(EN)
- 11 *Vermelding van het voortbrengsel gevolgd door de aanduiding van de klasse(n) en onderklasse(n)*
Fauteuil (kl 06-01).
- 14 *Vermelding van de naam van de werkelijke ontwerper van de tekening*
HENDRICKX Jef



- 01 *Inschrijvingsnummer*
37180-19

Nummer en dagtekening (dag en uur) van het depot

06764-19 05.03.2007 , 08.00

Datum inschrijving

16.05.2007 ,

- 02 *Vervaldatum*
05.03.2012

- 03 *Naam van de deposant*
MECAM nv

- 04 *Adres (straat en nummer) van de deposant*
Vilvertstraat 11

- 05 *Postcode, plaats en land van de deposant*
3650 Dilsen-Stokkem,
België

- 06 *Naam en adres van de gemachtigde of vermelding van het correspondentie-adres van de deposant*

FEBELHOUT vzw
Hof-ter-Vleestdreef 5
1070 Brussel
België.

- 08 *Afbeelding van de tekening of het model*
ZIE AFBEELDING(EN)

- 11 *Vermelding van het voortbrengsel gevolgd door de aanduiding van de klasse(n) en onderklasse(n)*

Zitbank (kl 06-01).

- 14 *Vermelding van de naam van de werkelijke ontwerper van de tekening*
HENDRICKX Jef



- 01 *Inschrijvingsnummer*
37182-00

Nummer en dagtekening (dag en uur) van het depot

82051-00 17.10.2006 , 08.00

Datum inschrijving

30.05.2007 ,

- 02 *Vervaldatum*

17.10.2011

- 03 *Naam van de deposant*

Jeroen Wesselink

- 04 *Adres (straat en nummer) van de deposant*

Lijsterbesstraat 113

- 05 *Postcode, plaats en land van de deposant*

5616 LE Eindhoven,
Nederland

- 08 *Afbeelding van de tekening of het model*
ZIE AFBEELDING(EN)

- 11 *Vermelding van het voortbrengsel gevolgd door de aanduiding van de klasse(n) en onderklasse(n)*

Krukje (kl 6-01).

- 14 *Vermelding van de naam van de werkelijke ontwerper van de tekening*
WESSELINK Jeroen



onderaanzicht



vooraanzicht



zijaanzicht



bovenaanzicht



achteraanzicht

- 01 *Inschrijvingsnummer*
37183-01

Nummer en dagtekening (dag en uur) van het depot

82031-01 12.07.2006 , 10.00

Datum inschrijving

22.05.2007 ,

- 02 *Vervaldatum*

12.07.2011

- 03 *Naam van de deposant*

Fuel Communication V.O.F.

- 04 *Adres (straat en nummer) van de deposant*

Calandstraat 56

- 05 *Postcode, plaats en land van de deposant*

3016 CD Rotterdam,
Nederland

- 08 *Afbeelding van de tekening of het model*
ZIE AFBEELDING(EN)

- 11 *Vermelding van het voortbrengsel gevolgd door de aanduiding van de klasse(n) en onderklasse(n)*

Rugzak (kl 3-01).

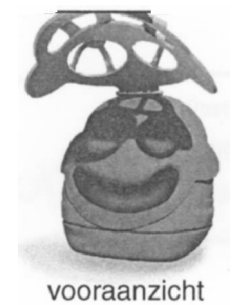
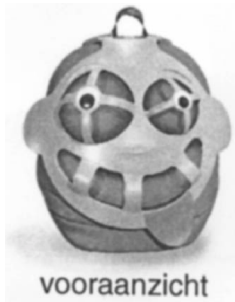

01 *Inschrijvingsnummer*
37183-02

Nummer en dagtekening (dag en uur) van het depot

82031-02 12.07.2006 , 10.00

Datum inschrijving
22.05.2007 ,

02 *Vervaldatum*
12.07.2011

03 *Naam van de deposant*

Fuel Communication V.O.F.

04 *Adres (straat en nummer) van de deposant*
Calandstraat 56

05 *Postcode, plaats en land van de deposant*
3016 CD Rotterdam,
Nederland

08 *Afbeelding van de tekening of het model*
ZIE AFBEELDING(EN)

11 *Vermelding van het voortbrengsel gevolgd door de aanduiding van de klasse(n) en onderklasse(n)*
Rugzak (kl 3-01).

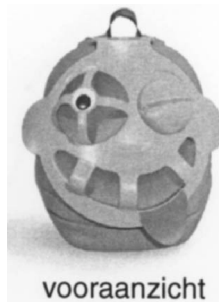

01 *Inschrijvingsnummer*
37184-01

Nummer en dagtekening (dag en uur) van het depot

82115-01 07.02.2007 , 08.00

Datum inschrijving
16.05.2007 ,

02 *Vervaldatum*
07.02.2012

03 *Naam van de deposant*
Frans van der Zee

04 *Adres (straat en nummer) van de deposant*
Koninginnestr. 38

05 *Postcode, plaats en land van de deposant*
4818 HC Breda,
Nederland

08 *Afbeelding van de tekening of het model*
ZIE AFBEELDING(EN)

11 *Vermelding van het voortbrengsel gevolgd door de aanduiding van de klasse(n) en onderklasse(n)*
Zwembroek (kl 2-02).

14 *Vermelding van de naam van de werkelijke ontwerper van de tekening*
VAN DER ZEE Frans

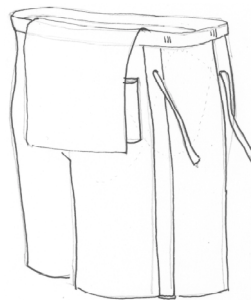

01 *Inschrijvingsnummer*
37184-02

Nummer en dagtekening (dag en uur) van het depot

82115-02 07.02.2007 , 08.00

Datum inschrijving
16.05.2007 ,

02 *Vervaldatum*
07.02.2012

03 *Naam van de deposant*
Frans van der Zee

04 *Adres (straat en nummer) van de deposant*
Koninginnestr. 38

05 *Postcode, plaats en land van de deposant*
4818 HC Breda,
Nederland

08 *Afbeelding van de tekening of het model*
ZIE AFBEELDING(EN)

11 *Vermelding van het voortbrengsel gevolgd door de aanduiding van de klasse(n) en onderklasse(n)*
Zwembroek (kl 2-02).

14 *Vermelding van de naam van de werkelijke ontwerper van de tekening*
VAN DER ZEE Frans



01 *Inschrijvingsnummer*
37184-03

Nummer en dagtekening (dag en uur) van het depot

82115-03 07.02.2007 , 08.00

Datum inschrijving
16.05.2007 ,

02 *Vervaldatum*
07.02.2012

03 *Naam van de deposant*
Frans van der Zee

04 *Adres (straat en nummer) van de deposant*
Koninginnestr. 38

05 *Postcode, plaats en land van de deposant*
4818 HC Breda,
Nederland

08 *Afbeelding van de tekening of het model*
ZIE AFBEELDING(EN)

11 *Vermelding van het voortbrengsel gevolgd door de aanduiding van de klasse(n) en onderklasse(n)*
Zwembroek (kl 2-02).

- 14 *Vermelding van de naam van de werkelijke ontwerper van de tekening*
VAN DER ZEE Frans

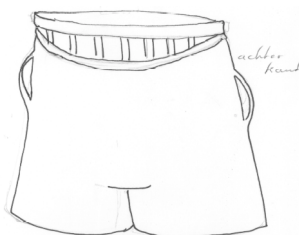

- 01 *Numéro d'enregistrement*
37185-01

Numéro, date et heure du dépôt

82118-01 26.01.2007 , 08.00

Date de l'enregistrement

22.05.2007 ,

- 02 *Date d'échéance*
26.01.2012

- 03 *Nom du déposant*
GENERAL BISCUITS BELGIE N.V.

- 04 *Adresse (rue et numéro) du déposant*
De Beukelaer-Pareinlaan 1

- 05 *Code postal, localité et pays du déposant*
2200 Herentals,
Belgique

- 06 *Nom et adresse du mandataire ou indication de l'adresse postale du déposant*
TMARK CONSEILS
31 rue Tronchet
75008 Paris
France.

- 08 *Reproduction du dessin ou modèle*
VOIR REPRODUCTION(S)

- 09 *Indication de la (des) couleur(s)*
jaune, bleu, blanc, rouge, beige

- 11 *Indication du produit suivi de la (des) classe(s) et de la (des) sous-classe(s)*
Emballage pour produits alimentaires
(cl 9-03).



- 01 *Numéro d'enregistrement*
37185-02

Numéro, date et heure du dépôt

82118-02 26.01.2007 , 08.00

Date de l'enregistrement

22.05.2007 ,

- 02 *Date d'échéance*
26.01.2012

- 03 *Nom du déposant*
GENERAL BISCUITS BELGIE N.V.

- 04 *Adresse (rue et numéro) du déposant*
De Beukelaer-Pareinlaan 1

- 05 *Code postal, localité et pays du déposant*
2200 Herentals,
Belgique

- 06 *Nom et adresse du mandataire ou indication de l'adresse postale du déposant*
TMARK CONSEILS
31 rue Tronchet
75008 Paris
France.

- 08 *Reproduction du dessin ou modèle*
VOIR REPRODUCTION(S)

- 09 *Indication de la (des) couleur(s)*
jaune, bleu, blanc, rouge, beige

- 11 *Indication du produit suivi de la (des) classe(s) et de la (des) sous-classe(s)*
Emballage pour produits alimentaires
(cl 9-03).



- 01 *Inschrijvingsnummer*
37186-01

Nummer en dagtekening (dag en uur) van het depot

82152-01 19.10.2006 , 23.55

Datum inschrijving

25.05.2007 ,

- 02 *Vervaldatum*
19.10.2011

- 03 *Naam van de deposant*
DRIESSEN Maarten Willem

- 04 *Adres (straat en nummer) van de deposant*
Orteliusstraat 135-1

- 05 *Postcode, plaats en land van de deposant*
1057 AW Amsterdam,
Nederland

- 08 *Afbeelding van de tekening of het model*
ZIE AFBEELDING(EN)

- 11 *Vermelding van het voortbrengsel gevolgd door de aanduiding van de klasse(n) en onderklasse(n)*
Hygiënische artikel (kl 28-03).

- 12 *Beschrijving van de kenmerkende eigenschappen van het nieuwe uiterlijk van het voortbrengsel; in voorkomend geval, vermelding van de onderdelen van de tekening of het model waarop de kleuren betrekking hebben*

Een lapje textiel met een strengetje en een kokertje.

- 14 *Vermelding van de naam van de werkelijke ontwerper van de tekening*
DRIESSEN Maarten Willem

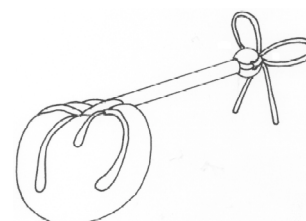
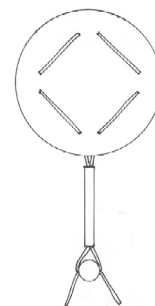

- 01 *Inschrijvingsnummer*
37186-02

Nummer en dagtekening (dag en uur) van het depot

82152-02 19.10.2006 , 23.55

Datum inschrijving

25.05.2007 ,

- 02 *Vervaldatum*
19.10.2011

- 03 *Naam van de deposant*
DRIESSEN Maarten Willem

- 04 *Adres (straat en nummer) van de deposant*
Orteliusstraat 135-1

- 05 *Postcode, plaats en land van de deposant*
1057 AW Amsterdam,
Nederland

- 08 *Afbeelding van de tekening of het model*
ZIE AFBEELDING(EN)

- 11 *Vermelding van het voortbrengsel gevolgd door de aanduiding van de klasse(n) en onderklasse(n)*
Hygiënische artikel (kl 28-03).

- 12 *Beschrijving van de kenmerkende eigenschappen van het nieuwe uiterlijk van het voortbrengsel; in voorkomend geval, vermelding van de onderdelen van de tekening of het model waarop de kleuren betrekking hebben*

Voor en achterkant van een rechthoekig lapje textiel met aan de ene kant een patroon van meerdere cirkels van verschillende afmetingen die hetzelfde middelpunt hebben; ook staan er meerdere rechte lijnen in het patroon waarvan het middelpunt van de verzameling van punten waar lijnen elkaar raken gelijk is aan het middelpunt van de cirkels.

- 14 *Vermelding van de naam van de werkelijke ontwerper van de tekening*
DRIESSEN Maarten Willem

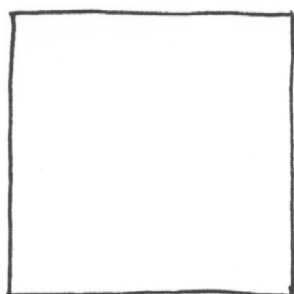
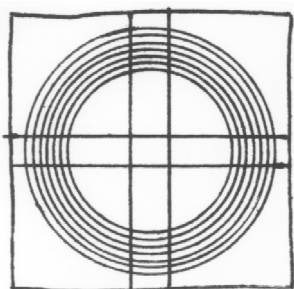

01 *Inschrijvingsnummer*
37187-01

Nummer en dagtekening (dag en uur) van het depot

82153-01 01.12.2006 , 08.00

Datum inschrijving

22.05.2007 ,

02 *Vervaldatum*

01.12.2011

03 *Naam van de deposant*

Cor Schaap

04 *Adres (straat en nummer) van de deposant*

Meeuwenlaan 51

05 *Postcode, plaats en land van de deposant*

2225 PG Katwijk aan Zee,
Nederland

08 *Afbeelding van de tekening of het model*

ZIE AFBEELDING(EN)

11 *Vermelding van het voortbrengsel gevolgd door de aanduiding van de klasse(n) en onderklasse(n)*

Broek (kl 2-02).

12 *Beschrijving van de kenmerkende eigenschappen van het nieuwe uiterlijk van het voortbrengsel; in voorkomend geval, vermelding van de onderdelen van de tekening of het model waarop de kleuren betrekking hebben*

Korte broek met aan de voorzijde op de broekspijpen in het bovenbeengebied (iets aan de buitenzijde) 7 gaten.

14 *Vermelding van de naam van de werkelijke ontwerper van de tekening*

SCHAAP Cornelis



01 *Inschrijvingsnummer*
37187-02

Nummer en dagtekening (dag en uur) van het depot

82153-02 01.12.2006 , 08.00

Datum inschrijving

22.05.2007 ,

02 *Vervaldatum*

01.12.2011

03 *Naam van de deposant*

Cor Schaap

04 *Adres (straat en nummer) van de deposant*

Meeuwenlaan 51

05 *Postcode, plaats en land van de deposant*

2225 PG Katwijk aan Zee,
Nederland

08 *Afbeelding van de tekening of het model*

ZIE AFBEELDING(EN)

11 *Vermelding van het voortbrengsel gevolgd door de aanduiding van de klasse(n) en onderklasse(n)*

Buikband (kl 2-01, 07).

12 *Beschrijving van de kenmerkende eigenschappen van het nieuwe uiterlijk van het voortbrengsel; in voorkomend geval, vermelding van de onderdelen van de tekening of het model waarop de kleuren betrekking hebben*

Buikband met in het midden aan de voorzijde een gat met eromheen kleinere gaten.

14 *Vermelding van de naam van de werkelijke ontwerper van de tekening*

SCHAAP Cornelis



01 *Inschrijvingsnummer*
37188-01

Nummer en dagtekening (dag en uur) van het depot

82211-01 30.11.2006 , 08.00

Datum inschrijving

30.05.2007 ,

02 *Vervaldatum*

30.11.2011

03 *Naam van de deposant*

Emmy Albers
h.o.d.n. Ook Leuk!

04 *Adres (straat en nummer) van de deposant*

Sophiastraat 36

05 *Postcode, plaats en land van de deposant*

3314 ZV Dordrecht,
Nederland

08 *Afbeelding van de tekening of het model*

ZIE AFBEELDING(EN)

11 *Vermelding van het voortbrengsel gevolgd door de aanduiding van de klasse(n) en onderklasse(n)*

Knuffel (kl 21-01).

14 *Vermelding van de naam van de werkelijke ontwerper van de tekening*

ALBERS Emmy



01 *Inschrijvingsnummer*
37188-02

Nummer en dagtekening (dag en uur) van het depot

82211-02 30.11.2006 , 08.00

Datum inschrijving

30.05.2007 ,

02 *Vervaldatum*

30.11.2011

03 *Naam van de deposant*

Emmy Albers
h.o.d.n. Ook Leuk!

04 *Adres (straat en nummer) van de deposant*

Sophiastraat 36

05 *Postcode, plaats en land van de deposant*

3314 ZV Dordrecht,
Nederland

08 *Afbeelding van de tekening of het model*

ZIE AFBEELDING(EN)

11 *Vermelding van het voortbrengsel gevolgd door de aanduiding van de klasse(n) en onderklasse(n)*

Knuffel (kl 21-01).

14 *Vermelding van de naam van de werkelijke ontwerper van de tekening*

ALBERS Emmy



01 *Inschrijvingsnummer*

37188-03

Nummer en dagtekening (dag en uur) van het depot

82211-03 30.11.2006 , 08.00

Datum inschrijving

30.05.2007 ,

02 *Vervaldatum*

30.11.2011

03 *Naam van de deposant*

Emmy Albers
h.o.d.n. Ook Leuk!

04 *Adres (straat en nummer) van de deposant*
Sophiastraat 36

05 *Postcode, plaats en land van de deposant*
3314 ZV Dordrecht,
Nederland

08 *Afbeelding van de tekening of het model*
ZIE AFBEELDING(EN)

11 *Vermelding van het voortbrengsel gevolgd door de aanduiding van de klasse(n) en onderklasse(n)*
Knuffel (kl 21-01).

14 *Vermelding van de naam van de werkelijke ontwerper van de tekening*
ALBERS Emmy



01 *Inschrijvingsnummer*

37188-04

Nummer en dagtekening (dag en uur) van het depot

82211-04 30.11.2006 , 08.00

Datum inschrijving

30.05.2007 ,

02 *Vervaldatum*

30.11.2011

03 *Naam van de deposant*

Emmy Albers
h.o.d.n. Ook Leuk!

04 *Adres (straat en nummer) van de deposant*
Sophiastraat 36

05 *Postcode, plaats en land van de deposant*
3314 ZV Dordrecht,
Nederland

08 *Afbeelding van de tekening of het model*
ZIE AFBEELDING(EN)

11 *Vermelding van het voortbrengsel gevolgd door de aanduiding van de klasse(n) en onderklasse(n)*

Knuffel (kl 21-01).

14 *Vermelding van de naam van de werkelijke ontwerper van de tekening*
ALBERS Emmy



01 *Inschrijvingsnummer*

37189-00

Nummer en dagtekening (dag en uur) van het depot

82197-00 21.11.2006 , 08.00

Datum inschrijving

21.05.2007 ,

02 *Vervaldatum*

21.11.2011

03 *Naam van de deposant*

INTERCHILD BV
h.o.d.n. I.C.S. Trading Company

04 *Adres (straat en nummer) van de deposant*
Marisstraat 23

05 *Postcode, plaats en land van de deposant*
3364 AZ Sliedrecht,
Nederland

08 *Afbeelding van de tekening of het model*
ZIE AFBEELDING(EN)

11 *Vermelding van het voortbrengsel gevolgd door de aanduiding van de klasse(n) en onderklasse(n)*

Kinderwagen-/wandelwagen (kl 12-12).



01 *Inschrijvingsnummer*

37190-01

Nummer en dagtekening (dag en uur) van het depot

82190-01 16.11.2006 , 08.00

Datum inschrijving

25.05.2007 ,

02 *Vervaldatum*

16.11.2011

03 *Naam van de deposant*

Rolight theatertechniek BV

04 *Adres (straat en nummer) van de deposant*

Thermen 10

05 *Postcode, plaats en land van de deposant*

7521 PS Enschede,
Nederland

08 *Afbeelding van de tekening of het model*
ZIE AFBEELDING(EN)

11 *Vermelding van het voortbrengsel gevolgd door de aanduiding van de klasse(n) en onderklasse(n)*

Transportwagen (kl 12-02).

14 *Vermelding van de naam van de werkelijke ontwerper van de tekening*

EVERS Robertus Maria

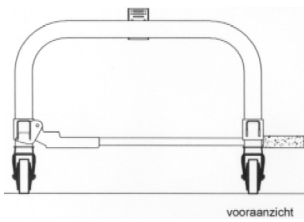

vooraanzicht

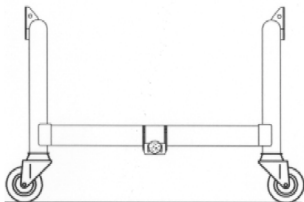

zijaanzicht

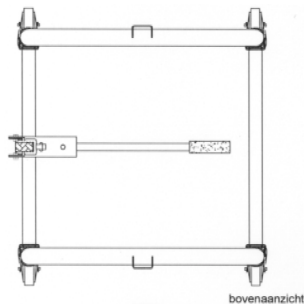

bovenaanzicht

01 *Inschrijvingsnummer*

37190-02

Nummer en dagtekening (dag en uur) van het depot

82190-02 16.11.2006 , 08.00

Datum inschrijving

25.05.2007 ,

02 *Vervaldatum*

16.11.2011

03 *Naam van de deposant*

Rolight theatertechniek BV

04 *Adres (straat en nummer) van de deposant*

Thermen 10

05 *Postcode, plaats en land van de deposant*

7521 PS Enschede,
Nederland

08 *Afbeelding van de tekening of het model*
ZIE AFBEELDING(EN)

11 *Vermelding van het voortbrengsel gevolgd door de aanduiding van de klasse(n) en onderklasse(n)*

Transportwagen (kl 12-02).

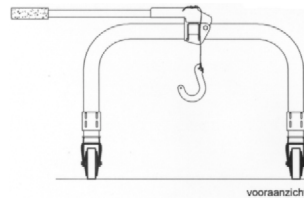

vooraanzicht

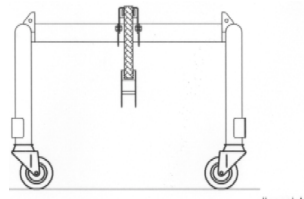

zijaanzicht

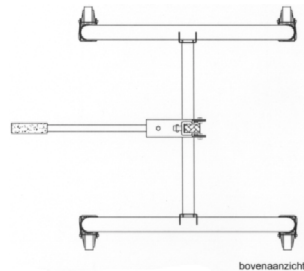

bovenaanzicht

01 *Inschrijvingsnummer*

37191-01

Nummer en dagtekening (dag en uur) van het depot

82193-01 16.11.2006 , 08.00

Datum inschrijving

25.05.2007 ,

02 *Vervaldatum*

16.11.2011

03 *Naam van de deposant*

Rolight theatertechniek BV

04 *Adres (straat en nummer) van de deposant*

Thermen 10

05 *Postcode, plaats en land van de deposant*

7521 PS Enschede,
Nederland

08 *Afbeelding van de tekening of het model*
ZIE AFBEELDING(EN)

11 *Vermelding van het voortbrengsel gevolgd door de aanduiding van de klasse(n) en onderklasse(n)*

Transportwagen (kl 12-02).

14 *Vermelding van de naam van de werkelijke ontwerper van de tekening*

EVERS Robertus Maria

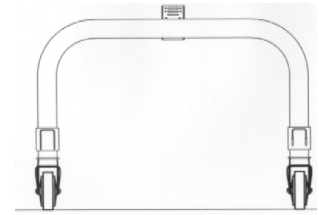

vooraanzicht

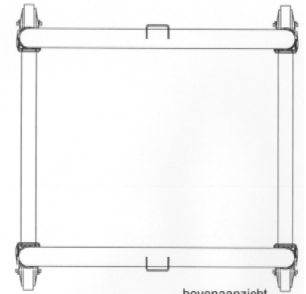

bovenaanzicht

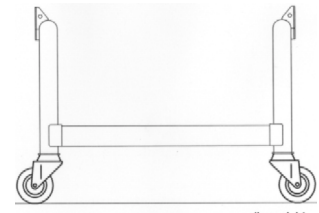

zijaanzicht

01 *Inschrijvingsnummer*

37191-02

Nummer en dagtekening (dag en uur) van het depot

82193-02 16.11.2006 , 08.00

Datum inschrijving

25.05.2007 ,

02 *Vervaldatum*

16.11.2011

03 *Naam van de deposant*

Rolight theatertechniek BV

04 *Adres (straat en nummer) van de deposant*

Thermen 10

05 *Postcode, plaats en land van de deposant*

7521 PS Enschede,
Nederland

08 *Afbeelding van de tekening of het model*
ZIE AFBEELDING(EN)

11 *Vermelding van het voortbrengsel gevolgd door de aanduiding van de klasse(n) en onderklasse(n)*

Transportwagen (kl 12-02).

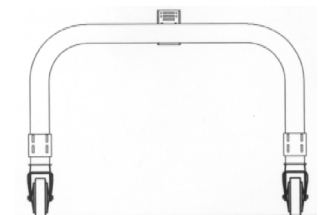

vooraanzicht

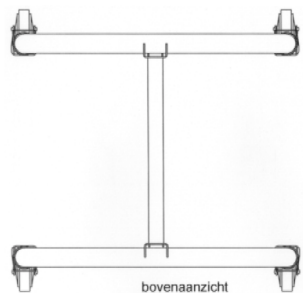
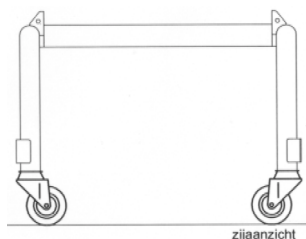

- 01 *Inschrijvingsnummer*
37192-01
Nummer en dagtekening (dag en uur) van het depot
82212-01 30.11.2006 , 10.23
Datum inschrijving
01.06.2007 ,
02 *Vervaldatum*
30.11.2011
03 *Naam van de deposant*
Cornelis Florentien Hermanus Tierolff
- 04 *Adres (straat en nummer) van de deposant*
Azurietdijk 27
05 *Postcode, plaats en land van de deposant*
4706 BL Roosendaal,
Nederland
08 *Afbeelding van de tekening of het model*
ZIE AFBEELDING(EN)
09 *Vermelding van de kleur(en)*
blauw, goudkleurig, rood, groen, zwart, geel
11 *Vermelding van het voortbrengsel gevolgd door de aanduiding van de klasse(n) en onderklasse(n)*
Biljartscorebord met bediening (kl 14-03; 20-03; 21-01).
14 *Vermelding van de naam van de werkelijke ontwerper van de tekening*
TIEROLFF Kees



- 01 *Inschrijvingsnummer*
37192-02
Nummer en dagtekening (dag en uur) van het depot
82212-02 30.11.2006 , 10.23
Datum inschrijving
01.06.2007 ,
02 *Vervaldatum*
30.11.2011
03 *Naam van de deposant*
Cornelis Florentien Hermanus Tierolff
- 04 *Adres (straat en nummer) van de deposant*
Azurietdijk 27
05 *Postcode, plaats en land van de deposant*
4706 BL Roosendaal,
Nederland
08 *Afbeelding van de tekening of het model*
ZIE AFBEELDING(EN)
09 *Vermelding van de kleur(en)*
blauw, goudkleurig, rood, groen, zwart, geel
11 *Vermelding van het voortbrengsel gevolgd door de aanduiding van de klasse(n) en onderklasse(n)*
Biljartscorebord met bediening (kl 14-03; 20-03; 21-01).
14 *Vermelding van de naam van de werkelijke ontwerper van de tekening*
TIEROLFF Kees



- 01 *Inschrijvingsnummer*
37192-03
Nummer en dagtekening (dag en uur) van het depot
82212-03 30.11.2006 , 10.23
Datum inschrijving
01.06.2007 ,
02 *Vervaldatum*
30.11.2011
03 *Naam van de deposant*
Cornelis Florentien Hermanus Tierolff

- 04 *Adres (straat en nummer) van de deposant*
Azurietdijk 27
05 *Postcode, plaats en land van de deposant*
4706 BL Roosendaal,
Nederland
08 *Afbeelding van de tekening of het model*
ZIE AFBEELDING(EN)
09 *Vermelding van de kleur(en)*
blauw, goudkleurig, geel, rood, groen, zwart
11 *Vermelding van het voortbrengsel gevolgd door de aanduiding van de klasse(n) en onderklasse(n)*
Biljartscorebord met bediening (kl 14-03; 20-03; 21-01).



- 01 *Inschrijvingsnummer*
37193-00
Nummer en dagtekening (dag en uur) van het depot
82213-00 30.11.2006 , 11.00
Datum inschrijving
01.06.2007 ,
02 *Vervaldatum*
30.11.2011
03 *Naam van de deposant*
SENTEUR Michel Jacques;
HAAS Bihiana Jasinta
04 *Adres (straat en nummer) van de deposant*
Reigersweide 71
05 *Postcode, plaats en land van de deposant*
1383 KE Weesp,
Nederland
08 *Afbeelding van de tekening of het model*
ZIE AFBEELDING(EN)
09 *Vermelding van de kleur(en)*
blauw, roze, wit, zwart, bruin, geel, rood, groen, lichtgroen, lichtblauw, donkerroze, lichtbruin
11 *Vermelding van het voortbrengsel gevolgd door de aanduiding van de klasse(n) en onderklasse(n)*
Drukwerk (kl 19-08).
14 *Vermelding van de naam van de werkelijke ontwerper van de tekening*
SENTEUR Michel Jacques; HAAS Bihiana Jacinta



- 01 *Inschrijvingsnummer*
37194-00

Nummer en dagtekening (dag en uur) van het depot

82224-00 27.04.2007 , 08.00

Datum inschrijving

21.05.2007 ,

- 02 *Vervaldatum*
27.04.2012

- 03 *Naam van de deposant*
Schut Hoes Cartons B.V.

- 04 *Adres (straat en nummer) van de deposant*
Loubergweg 21

- 05 *Postcode, plaats en land van de deposant*
6961 EJ Eerbeek,
Nederland

- 08 *Afbeelding van de tekening of het model*
ZIE AFBEELDING(EN)

- 11 *Vermelding van het voortbrengsel gevolgd door de aanduiding van de klasse(n) en onderklasse(n)*

Kartonnen verpakking (kl 9-03).

- 14 *Vermelding van de naam van de werkelijke ontwerper van de tekening*
STOEL Louis J.

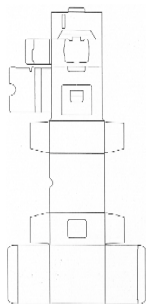

- 01 *Inschrijvingsnummer*
37195-01

Nummer en dagtekening (dag en uur) van het depot

82169-01 31.10.2006 , 15.57

Datum inschrijving

22.05.2007 ,

- 02 *Vervaldatum*
31.10.2011

- 03 *Naam van de deposant*
PROJECT OFFICE, naamloze
vennootschap

- 04 *Adres (straat en nummer) van de deposant*
Bevelsesteenweg 7-9

- 05 *Postcode, plaats en land van de deposant*
2560 Nijlen,
België

- 06 *Naam en adres van de gemachtigde of vermelding van het correspondentie-adres van de deposant*

Antwerps Octrooi- en Merkenbureau
M.F.J. Bockstael N.V.

Arenbergstraat 13

B-2000 Antwerpen

België.

- 08 *Afbeelding van de tekening of het model*
ZIE AFBEELDING(EN)

- 11 *Vermelding van het voortbrengsel gevolgd door de aanduiding van de klasse(n) en onderklasse(n)*

Bureau (kl 6-03).

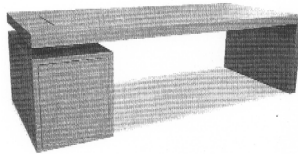
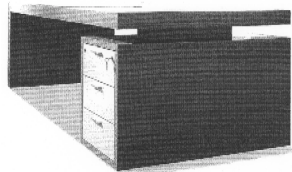

- 01 *Inschrijvingsnummer*
37195-02

Nummer en dagtekening (dag en uur) van het depot

82169-02 31.10.2006 , 15.57

Datum inschrijving

22.05.2007 ,

- 02 *Vervaldatum*
31.10.2011

- 03 *Naam van de deposant*
PROJECT OFFICE, naamloze
vennootschap

- 04 *Adres (straat en nummer) van de deposant*
Bevelsesteenweg 7-9

- 05 *Postcode, plaats en land van de deposant*
2560 Nijlen,
België

- 06 *Naam en adres van de gemachtigde of vermelding van het correspondentie-adres van de deposant*

Antwerps Octrooi- en Merkenbureau
M.F.J. Bockstael N.V.

Arenbergstraat 13

B-2000 Antwerpen

België.

- 08 *Afbeelding van de tekening of het model*
ZIE AFBEELDING(EN)

- 11 *Vermelding van het voortbrengsel gevolgd door de aanduiding van de klasse(n) en onderklasse(n)*

Kast (kl 6-04).

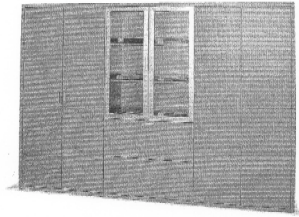

- 01 *Inschrijvingsnummer*
37195-03

Nummer en dagtekening (dag en uur) van het depot

82169-03 31.10.2006 , 15.57

Datum inschrijving

22.05.2007 ,

- 02 *Vervaldatum*
31.10.2011

- 03 *Naam van de deposant*
PROJECT OFFICE, naamloze
vennootschap

- 04 *Adres (straat en nummer) van de deposant*
Bevelsesteenweg 7-9

- 05 *Postcode, plaats en land van de deposant*
2560 Nijlen,
België

- 06 *Naam en adres van de gemachtigde of vermelding van het correspondentie-adres van de deposant*

Antwerps Octrooi- en Merkenbureau
M.F.J. Bockstael N.V.

Arenbergstraat 13

B-2000 Antwerpen

België.

- 08 *Afbeelding van de tekening of het model*
ZIE AFBEELDING(EN)

- 11 *Vermelding van het voortbrengsel gevolgd door de aanduiding van de klasse(n) en onderklasse(n)*

Kast (kl 6-04).

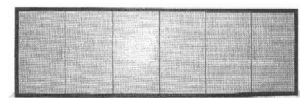

- 01 *Inschrijvingsnummer*
37195-04

Nummer en dagtekening (dag en uur) van het depot

82169-04 31.10.2006 , 15.57

Datum inschrijving

22.05.2007 ,

- 02 *Vervaldatum*
31.10.2011

- 03 *Naam van de deposant*
PROJECT OFFICE, naamloze
vennootschap

- 04 *Adres (straat en nummer) van de deposant*
Bevelsesteenweg 7-9

- 05 *Postcode, plaats en land van de deposant*
2560 Nijlen,
België

- 06 *Naam en adres van de gemachtigde of vermelding van het correspondentie-adres van de deposant*

Antwerps Octrooi- en Merkenbureau
M.F.J. Bockstael N.V.
Arenbergstraat 13
B-2000 Antwerpen
België.

- 08 *Afbeelding van de tekening of het model*
ZIE AFBEELDING(EN)

- 11 *Vermelding van het voortbrengsel gevolgd door de aanduiding van de klasse(n) en onderklasse(n)*

Tafel (kl 6-03).

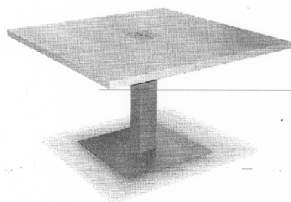

- 01 *Inschrijvingsnummer*
37195-05

Nummer en dagtekening (dag en uur) van het depot

82169-05 31.10.2006 , 15.57

Datum inschrijving

22.05.2007 ,

- 02 *Vervaldatum*
31.10.2011

- 03 *Naam van de deposant*
PROJECT OFFICE, naamloze
vennootschap

- 04 *Adres (straat en nummer) van de deposant*
Bevelsesteenweg 7-9

- 05 *Postcode, plaats en land van de deposant*
2560 Nijlen,
België

- 06 *Naam en adres van de gemachtigde of vermelding van het correspondentie-adres van de deposant*

Antwerps Octrooi- en Merkenbureau
M.F.J. Bockstael N.V.
Arenbergstraat 13
B-2000 Antwerpen
België.

- 08 *Afbeelding van de tekening of het model*
ZIE AFBEELDING(EN)

- 11 *Vermelding van het voortbrengsel gevolgd door de aanduiding van de klasse(n) en onderklasse(n)*

Tafel (kl 6-03).



- 01 *Inschrijvingsnummer*
37195-06

Nummer en dagtekening (dag en uur) van het depot

82169-06 31.10.2006 , 15.57

Datum inschrijving

22.05.2007 ,

- 02 *Vervaldatum*
31.10.2011

- 03 *Naam van de deposant*
PROJECT OFFICE, naamloze
vennootschap

- 04 *Adres (straat en nummer) van de deposant*
Bevelsesteenweg 7-9

- 05 *Postcode, plaats en land van de deposant*
2560 Nijlen,
België

- 06 *Naam en adres van de gemachtigde of vermelding van het correspondentie-adres van de deposant*

Antwerps Octrooi- en Merkenbureau
M.F.J. Bockstael N.V.
Arenbergstraat 13
B-2000 Antwerpen
België.

- 08 *Afbeelding van de tekening of het model*
ZIE AFBEELDING(EN)

- 11 *Vermelding van het voortbrengsel gevolgd door de aanduiding van de klasse(n) en onderklasse(n)*

Gecombineerdmeubel (commode +
uistal plank) (kl 6-04, 05, 06).

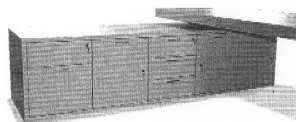

- 01 *Inschrijvingsnummer*
37195-07

Nummer en dagtekening (dag en uur) van het depot

82169-07 31.10.2006 , 15.57

Datum inschrijving

22.05.2007 ,

- 02 *Vervaldatum*
31.10.2011

- 03 *Naam van de deposant*
PROJECT OFFICE, naamloze
vennootschap

- 04 *Adres (straat en nummer) van de deposant*
Bevelsesteenweg 7-9

- 05 *Postcode, plaats en land van de deposant*
2560 Nijlen,
België

- 06 *Naam en adres van de gemachtigde of vermelding van het correspondentie-adres van de deposant*

Antwerps Octrooi- en Merkenbureau
M.F.J. Bockstael N.V.
Arenbergstraat 13
B-2000 Antwerpen
België.

- 08 *Afbeelding van de tekening of het model*
ZIE AFBEELDING(EN)

- 11 *Vermelding van het voortbrengsel gevolgd door de aanduiding van de klasse(n) en onderklasse(n)*

Bureau (kl 6-03).

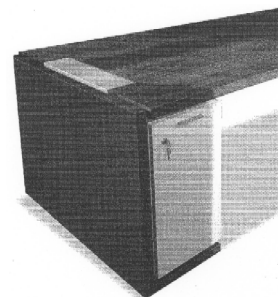
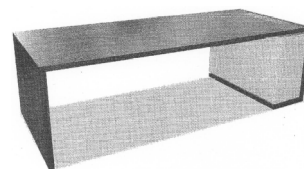

- 01 *Inschrijvingsnummer*
37196-00

Nummer en dagtekening (dag en uur) van het depot

82228-00 14.12.2006 , 16.39

Datum inschrijving

22.05.2007 ,

- 02 *Vervaldatum*
14.12.2011

- 03 *Naam van de deposant*
Lumina Italia S.r.l.

- 04 *Adres (straat en nummer) van de deposant*
Via Casorezzo 63

- 05 *Postcode, plaats en land van de deposant*
20010 Arluno (MI),
Italië

- 06 *Naam en adres van de gemachtigde of vermelding van het correspondentie-adres van de deposant*

Nederlandsch Octrooibureau
J.W. Frisolaan 13
2517 JS 's-Gravenhage
Nederland.

- 08 *Afbeelding van de tekening of het model*
ZIE AFBEELDING(EN)

- 11 *Vermelding van het voortbrengsel gevolgd door de aanduiding van de klasse(n) en onderklasse(n)*

Lamp (kl 26-05).

- 13 *Recht van voorrang als bedoeld in artikel 4 van het verdrag van Parijs tot bescherming van de Industriële Eigendom*

Italy, nr. MI20060-000153, dd. 12 07
2006, Lumina Italia S.r.l.

- 14 *Vermelding van de naam van de werkelijke ontwerper van de tekening*
LOMAZZIPaolo; D'URBINODonato

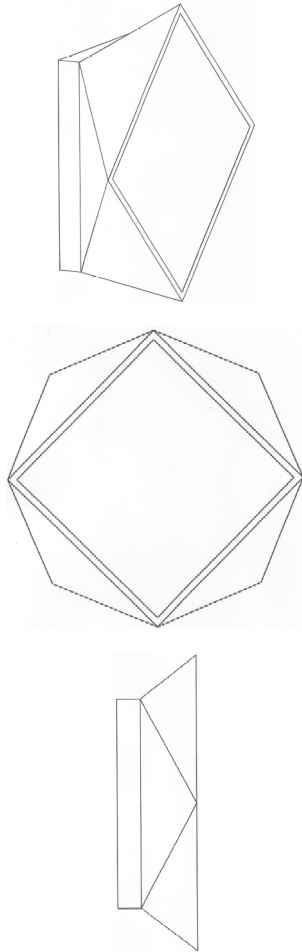

01 *Inschrijvingsnummer*
37197-00

Nummer en dagtekening (dag en uur) van het depot

82239-00 23.02.2007 , 10.00

Datum inschrijving

21.05.2007 ,

02 *Vervalddatum*

23.02.2012

03 *Naam van de deposant*

Jos Abbo architect BNA b.v.

04 *Adres (straat en nummer) van de deposant*

Edvard Munchweg 107 a

05 *Postcode, plaats en land van de deposant*

1328 MK Almere,
Nederland

08 *Afbeelding van de tekening of het model*
ZIE AFBEELDING(EN)

11 *Vermelding van het voortbrengsel gevolgd door de aanduiding van de klasse(n) en onderklasse(n)*

Taludsteen (kl 25-01, 02).

12 *Beschrijving van de kenmerkende eigenschappen van het nieuwe uiterlijk van het voortbrengsel; in voorkomend geval, vermelding van de onderdelen van de tekening of het model waarop de kleuren betrekking hebben*

Baksteen, rechthoekig van vorm met afgeschuinde kant aan de voorzijde van de steen; de steen heeft aan de

onderzijde, over de hele lengte, een kortere zijde van 13mm (dit geeft de schuine zijde een hoek van 75%).

14 *Vermelding van de naam van de werkelijke ontwerper van de tekening*
ABBO Joannes Gerardus Cornelis

3-D

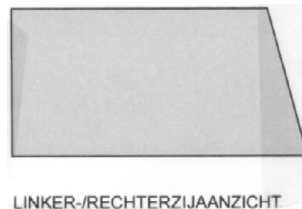
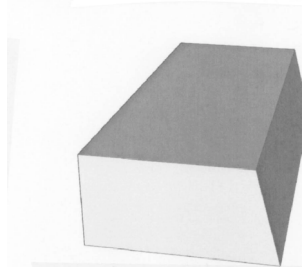

01 *Numéro d'enregistrement*
37198-00

Numéro, date et heure du dépôt

82268-00 26.01.2007 , 14.47

Date de l'enregistrement

22.05.2007 ,

02 *Date d'échéance*

26.01.2012

03 *Nom du déposant*

Daniel Hallard

04 *Adresse (rue et numéro) du déposant*

Parklaan 17

05 *Code postal, localité et pays du déposant*

1653 Dworp/Beersel,
Belgique

06 *Nom et adresse du mandataire ou indication de l'adresse postale du déposant*

Office Kirkpatrick S.A.

32, Avenue Wolfers
B-1310 La Hulpe
Belgique.

08 *Reproduction du dessin ou modèle*

VOIR REPRODUCTION(S)

11 *Indication du produit suivi de la (des) classe(s) et de la (des) sous-classe(s)*

Dispositif de rangement pour cartouches (de silicone) (cl 6-04).

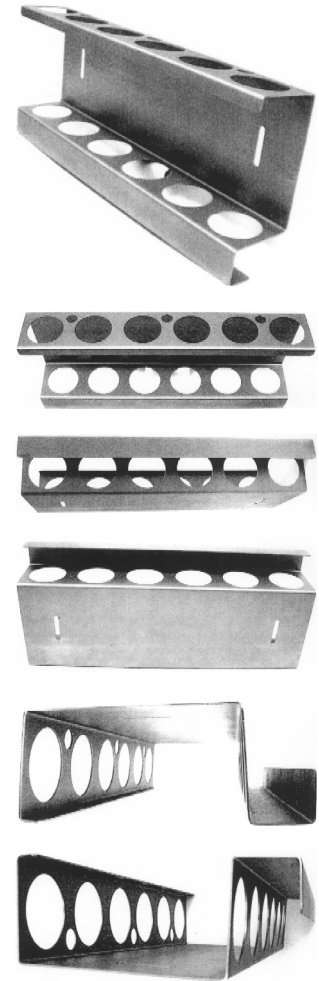

01 *Inschrijvingsnummer*
37199-00

Nummer en dagtekening (dag en uur) van het depot

82200-00 22.11.2006 , 12.51

Datum inschrijving

21.05.2007 ,

02 *Vervalddatum*

22.11.2011

03 *Naam van de deposant*

Piet Claassen B.V.

04 *Adres (straat en nummer) van de deposant*

De Kil 18

05 *Postcode, plaats en land van de deposant*

8255 RR Swifterbant,
Nederland

06 *Naam en adres van de gemachtigde of vermelding van het correspondentie-adres van de deposant*

Intermark B.V.
Leeuwenveldseweg 12
1382 LX Weesp
Nederland.

08 *Afbeelding van de tekening of het model*
ZIE AFBEELDING(EN)

11 *Vermelding van het voortbrengsel gevolgd door de aanduiding van de klasse(n) en onderklasse(n)*

Kinderbed (kl 6-02).

- 14 Vermelding van de naam van de werkelijke ontwerper van de tekening
CLAASSEN Piet

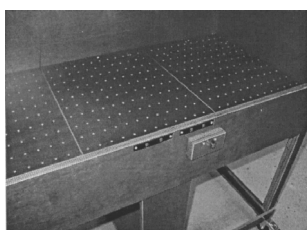
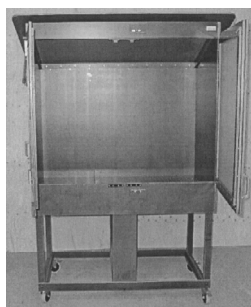

- 01 Inschrijvingsnummer
37200-01

Nummer en dagtekening (dag en uur) van het depot
06786-01 06.04.2007 , 09.30

Datum inschrijving
16.05.2007 ,

- 02 Vervaldatum
06.04.2012
- 03 Naam van de deposant
MECAM nv
- 04 Adres (straat en nummer) van de deposant
Vilvertstraat 11
- 05 Postcode, plaats en land van de deposant
3650 Dilsen-Stokkem,
België
- 06 Naam en adres van de gemachtigde of vermelding van het correspondentie-adres van de deposant
FEBELHOUT vzw
Hof-ter-Vleestdreef 5
1070 Brussel
België.
- 08 Afbeelding van de tekening of het model
ZIE AFBEELDING(EN)
- 11 Vermelding van het voortbrengsel gevolgd door de aanduiding van de klasse(n) en onderklasse(n)
Fauteuil (kl 6-01).
- 14 Vermelding van de naam van de werkelijke ontwerper van de tekening
HENDRICKX Jef



- 01 Inschrijvingsnummer
37200-02
- Nummer en dagtekening (dag en uur) van het depot
06786-02 06.04.2007 , 09.30
- Datum inschrijving
16.05.2007 ,
- 02 Vervaldatum
06.04.2012
- 03 Naam van de deposant
MECAM nv
- 04 Adres (straat en nummer) van de deposant
Vilvertstraat 11
- 05 Postcode, plaats en land van de deposant
3650 Dilsen-Stokkem,
België
- 06 Naam en adres van de gemachtigde of vermelding van het correspondentie-adres van de deposant
FEBELHOUT vzw
Hof-ter-Vleestdreef 5
1070 Brussel
België.
- 08 Afbeelding van de tekening of het model
ZIE AFBEELDING(EN)

- 11 Vermelding van het voortbrengsel gevolgd door de aanduiding van de klasse(n) en onderklasse(n)
Zitbank (kl 6-01).
- 14 Vermelding van de naam van de werkelijke ontwerper van de tekening
HENDRICKX Jef



- 01 Inschrijvingsnummer
37200-03
- Nummer en dagtekening (dag en uur) van het depot
06786-03 06.04.2007 , 09.30
- Datum inschrijving
16.05.2007 ,
- 02 Vervaldatum
06.04.2012
- 03 Naam van de deposant
MECAM nv
- 04 Adres (straat en nummer) van de deposant
Vilvertstraat 11
- 05 Postcode, plaats en land van de deposant
3650 Dilsen-Stokkem,
België
- 06 Naam en adres van de gemachtigde of vermelding van het correspondentie-adres van de deposant
FEBELHOUT vzw
Hof-ter-Vleestdreef 5
1070 Brussel
België.
- 08 Afbeelding van de tekening of het model
ZIE AFBEELDING(EN)
- 11 Vermelding van het voortbrengsel gevolgd door de aanduiding van de klasse(n) en onderklasse(n)
Relax fauteuil (kl 6-01).
- 14 Vermelding van de naam van de werkelijke ontwerper van de tekening
HENDRICKX Jef



- 01 Inschrijvingsnummer
37200-04
- Nummer en dagtekening (dag en uur) van het depot
06786-04 06.04.2007 , 09.30

Datum inschrijving

16.05.2007 ,

02 *Vervaldatum*

06.04.2012

03 *Naam van de deposant*

MECAM nv

04 *Adres (straat en nummer) van de deposant*

Vilvertstraat 11

05 *Postcode, plaats en land van de deposant*

3650 Dilsen-Stokkem,
België

06 *Naam en adres van de gemachtigde of vermelding van het correspondentie-adres van de deposant*

FEBELHOUT vzw
Hof-ter-Vleestdreef 5
1070 Brussel
België.

08 *Afbeelding van de tekening of het model*

ZIE AFBEELDING(EN)

11 *Vermelding van het voortbrengsel gevolgd door de aanduiding van de klasse(n) en onderklasse(n)*

Zitbank (kl 6-01).

14 *Vermelding van de naam van de werkelijke ontwerper van de tekening*

HENDRICKX Jef



01 *Inschrijvingsnummer*

37201-01

Nummer en dagtekening (dag en uur) van het depot

06791-01 19.04.2007 , 11.00

Datum inschrijving

16.05.2007 ,

02 *Vervaldatum*

19.04.2012

03 *Naam van de deposant*

ROYAL INTERNATIONAL nv

04 *Adres (straat en nummer) van de deposant*

Steenweg naar As 6

05 *Postcode, plaats en land van de deposant*

3630 Maasmechelen,
België

06 *Naam en adres van de gemachtigde of vermelding van het correspondentie-adres van de deposant*

FEBELHOUT vzw
Hof-ter-Vleestdreef 5
1070 Brussel
België.

08 *Afbeelding van de tekening of het model*

ZIE AFBEELDING(EN)

11 *Vermelding van het voortbrengsel gevolgd door de aanduiding van de klasse(n) en onderklasse(n)*

Fauteuil (kl 6-01).

14 *Vermelding van de naam van de werkelijke ontwerper van de tekening*

HENDRICKX Jef



01 *Inschrijvingsnummer*

37201-02

Nummer en dagtekening (dag en uur) van het depot

06791-02 19.04.2007 , 11.00

Datum inschrijving

16.05.2007 ,

02 *Vervaldatum*

19.04.2012

03 *Naam van de deposant*

ROYAL INTERNATIONAL nv

04 *Adres (straat en nummer) van de deposant*

Steenweg naar As 6

05 *Postcode, plaats en land van de deposant*

3630 Maasmechelen,
België

06 *Naam en adres van de gemachtigde of vermelding van het correspondentie-adres van de deposant*

FEBELHOUT vzw
Hof-ter-Vleestdreef 5
1070 Brussel
België.

08 *Afbeelding van de tekening of het model*

ZIE AFBEELDING(EN)

11 *Vermelding van het voortbrengsel gevolgd door de aanduiding van de klasse(n) en onderklasse(n)*

Fauteuil (kl 6-01).

14 *Vermelding van de naam van de werkelijke ontwerper van de tekening*

HENDRICKX Jef



01 *Inschrijvingsnummer*

37201-03

Nummer en dagtekening (dag en uur) van het depot

06791-03 19.04.2007 , 11.00

Datum inschrijving

16.05.2007 ,

02 *Vervaldatum*

19.04.2012

03 *Naam van de deposant*

ROYAL INTERNATIONAL nv

04 *Adres (straat en nummer) van de deposant*

Steenweg naar As 6

05 *Postcode, plaats en land van de deposant*

3630 Maasmechelen,
België

06 *Naam en adres van de gemachtigde of vermelding van het correspondentie-adres van de deposant*

FEBELHOUT vzw
Hof-ter-Vleestdreef 5
1070 Brussel
België.

08 *Afbeelding van de tekening of het model*

ZIE AFBEELDING(EN)

11 *Vermelding van het voortbrengsel gevolgd door de aanduiding van de klasse(n) en onderklasse(n)*

Zitbank (kl 6-01).

14 *Vermelding van de naam van de werkelijke ontwerper van de tekening*

HENDRICKX Jef



01 *Inschrijvingsnummer*

37202-01

Nummer en dagtekening (dag en uur) van het depot

82271-01 30.01.2007 , 16.23

Datum inschrijving

22.05.2007 ,

02 *Vervaldatum*

30.01.2012

03 *Naam van de deposant*

EBEMA N.V.

04 *Adres (straat en nummer) van de deposant*

Dijkstraat 3

05 *Postcode, plaats en land van de deposant*

3690 Zutendaal,
België

08 *Afbeelding van de tekening of het model*

ZIE AFBEELDING(EN)

11 *Vermelding van het voortbrengsel gevolgd door de aanduiding van de klasse(n) en onderklasse(n)*

Betonelement (kl 25-01, 02).

12 *Beschrijving van de kenmerkende eigenschappen van het nieuwe uiterlijk van het voortbrengsel; in voorkomend geval, vermelding van de onderdelen van de tekening of het model waarop de kleuren betrekking hebben*

Eindelement, voorzien van een brede basis en naar boven toe tweezijdig taps toelopend, aan één zijkant afgerond en afgeschuind, aan de andere (rechte) kant voorzien van een dubbele tand/groef verbinding.

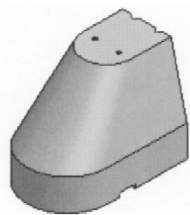

perspectief aanzicht

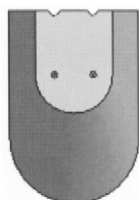

bovenaanzicht

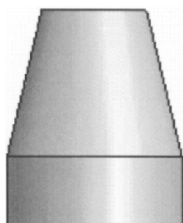

zijaanzicht

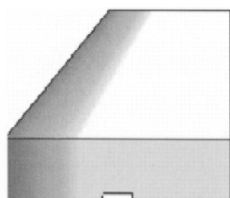

vooraanzicht

08 *Afbeelding van de tekening of het model*
ZIE AFBEELDING(EN)

11 *Vermelding van het voortbrengsel gevolgd door de aanduiding van de klasse(n) en onderklasse(n)*

Betonelement (kl 25-01, 02).

14 *Vermelding van de naam van de werkelijke ontwerper van de tekening*

Betonelement, voorzien van een brede basis en naar boven toe tweezijdig taps toelopend, voorzien van een dubbele tand/groef verbinding.

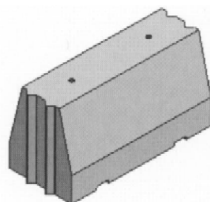

perspectief aanzicht

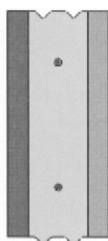

bovenaanzicht

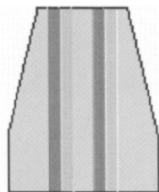

zijaanzicht

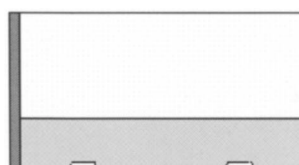

vooraanzicht

02 *Vervaldatum*

28.03.2012

03 *Naam van de deposant*

Moonen Amanda H.W.L.

04 *Adres (straat en nummer) van de deposant*

Molenland 14

05 *Postcode, plaats en land van de deposant*

3994 TA Houten,
Nederland

08 *Afbeelding van de tekening of het model*

ZIE AFBEELDING(EN)

11 *Vermelding van het voortbrengsel gevolgd door de aanduiding van de klasse(n) en onderklasse(n)*

Vogelvoederhuisje (kl 30-02).

14 *Vermelding van de naam van de werkelijke ontwerper van de tekening*

MOONEN Amanda



01 *Inschrijvingsnummer*

37204-01

Nummer en dagtekening (dag en uur) van het depot

82270-01 30.01.2007 , 08.00

Datum inschrijving

22.05.2007 ,

02 *Vervaldatum*

30.01.2012

03 *Naam van de deposant*

Esschert Design BV

04 *Adres (straat en nummer) van de deposant*

Euregioweg 225

05 *Postcode, plaats en land van de deposant*

7532 SM Enschede,
Nederland

08 *Afbeelding van de tekening of het model*

ZIE AFBEELDING(EN)

11 *Vermelding van het voortbrengsel gevolgd door de aanduiding van de klasse(n) en onderklasse(n)*

Bloempot (kl 11-02; 25-02).

14 *Vermelding van de naam van de werkelijke ontwerper van de tekening*

MOSTERD Arend

01 *Inschrijvingsnummer*

37202-02

Nummer en dagtekening (dag en uur) van het depot

82271-02 30.01.2007 , 16.23

Datum inschrijving

22.05.2007 ,

02 *Vervaldatum*

30.01.2012

03 *Naam van de deposant*

EBEMA N.V.

04 *Adres (straat en nummer) van de deposant*

Dijkstraat 3

05 *Postcode, plaats en land van de deposant*

3690 Zutendaal,
België

01 *Inschrijvingsnummer*

37203-00

Nummer en dagtekening (dag en uur) van het depot

82327-00 28.03.2007 , 08.00

Datum inschrijving

17.05.2007 ,



01 *Inschrijvingsnummer*
37204-02

Nummer en dagtekening (dag en uur) van het depot

82270-02 30.01.2007 , 08.00

Datum inschrijving

22.05.2007 ,

02 *Vervaldatum*
30.01.2012

03 *Naam van de deposant*
Esschert Design BV

04 *Adres (straat en nummer) van de deposant*
Euregioweg 225

05 *Postcode, plaats en land van de deposant*
7532 SM Enschede,
Nederland

08 *Afbeelding van de tekening of het model*
ZIE AFBEELDING(EN)

11 *Vermelding van het voortbrengsel gevolgd door de aanduiding van de klasse(n) en onderklasse(n)*
Olielamp (kl 26-04).

14 *Vermelding van de naam van de werkelijke ontwerper van de tekening*
MOSTERD Arend



01 *Inschrijvingsnummer*
37204-03

Nummer en dagtekening (dag en uur) van het depot

82270-03 30.01.2007 , 08.00

Datum inschrijving

22.05.2007 ,

02 *Vervaldatum*
30.01.2012

03 *Naam van de deposant*
Esschert Design BV

04 *Adres (straat en nummer) van de deposant*
Euregioweg 225

05 *Postcode, plaats en land van de deposant*
7532 SM Enschede,
Nederland

08 *Afbeelding van de tekening of het model*
ZIE AFBEELDING(EN)

11 *Vermelding van het voortbrengsel gevolgd door de aanduiding van de klasse(n) en onderklasse(n)*

Vogelbad (kl 30-03).

14 *Vermelding van de naam van de werkelijke ontwerper van de tekening*
MOSTERD Arend

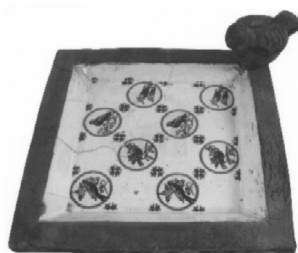

01 *Inschrijvingsnummer*
37204-04

Nummer en dagtekening (dag en uur) van het depot

82270-04 30.01.2007 , 08.00

Datum inschrijving

22.05.2007 ,

02 *Vervaldatum*
30.01.2012

03 *Naam van de deposant*
Esschert Design BV

04 *Adres (straat en nummer) van de deposant*
Euregioweg 225

05 *Postcode, plaats en land van de deposant*
7532 SM Enschede,
Nederland

08 *Afbeelding van de tekening of het model*
ZIE AFBEELDING(EN)

11 *Vermelding van het voortbrengsel gevolgd door de aanduiding van de klasse(n) en onderklasse(n)*
Schaal (kl 11-02).

14 *Vermelding van de naam van de werkelijke ontwerper van de tekening*
MOSTERD Arend

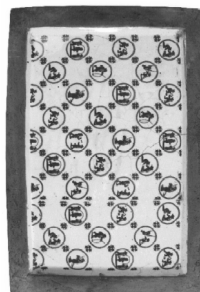

01 *Inschrijvingsnummer*
37204-05

Nummer en dagtekening (dag en uur) van het depot

82270-05 30.01.2007 , 08.00

Datum inschrijving

22.05.2007 ,

02 *Vervaldatum*
30.01.2012

03 *Naam van de deposant*
Esschert Design BV

04 *Adres (straat en nummer) van de deposant*
Euregioweg 225

05 *Postcode, plaats en land van de deposant*
7532 SM Enschede,
Nederland

08 *Afbeelding van de tekening of het model*
ZIE AFBEELDING(EN)

11 *Vermelding van het voortbrengsel gevolgd door de aanduiding van de klasse(n) en onderklasse(n)*

Schaal (kl 11-02).

14 *Vermelding van de naam van de werkelijke ontwerper van de tekening*
MOSTERD Arend

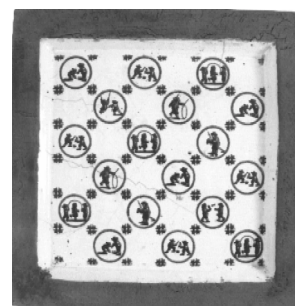

01 *Inschrijvingsnummer*
37204-06

Nummer en dagtekening (dag en uur) van het depot

82270-06 30.01.2007 , 08.00

Datum inschrijving

22.05.2007 ,

02 *Vervaldatum*
30.01.2012

03 *Naam van de deposant*
Esschert Design BV

04 *Adres (straat en nummer) van de deposant*
Euregioweg 225

05 *Postcode, plaats en land van de deposant*
7532 SM Enschede,
Nederland

08 *Afbeelding van de tekening of het model*
ZIE AFBEELDING(EN)

11 *Vermelding van het voortbrengsel gevolgd door de aanduiding van de klasse(n) en onderklasse(n)*

Lantaarn (kl 26-02, 05).

14 *Vermelding van de naam van de werkelijke ontwerper van de tekening*
MOSTERD Arend



01 *Inschrijvingsnummer*
37204-07

Nummer en dagtekening (dag en uur) van het depot

82270-07 30.01.2007 , 08.00

Datum inschrijving
22.05.2007 ,

02 *Vervaldatum*
30.01.2012

03 *Naam van de deposant*
Esschert Design BV

04 *Adres (straat en nummer) van de deposant*
Euregioweg 225

05 *Postcode, plaats en land van de deposant*
7532 SM Enschede,
Nederland

08 *Afbeelding van de tekening of het model*
ZIE AFBEELDING(EN)

11 *Vermelding van het voortbrengsel gevolgd door de aanduiding van de klasse(n) en onderklasse(n)*

Voedersilo (kl 30-03).

14 *Vermelding van de naam van de werkelijke ontwerper van de tekening*
MOSTERD Arend



01 *Inschrijvingsnummer*
37204-08

Nummer en dagtekening (dag en uur) van het depot

82270-08 30.01.2007 , 08.00

Datum inschrijving
22.05.2007 ,

02 *Vervaldatum*
30.01.2012

03 *Naam van de deposant*
Esschert Design BV

04 *Adres (straat en nummer) van de deposant*
Euregioweg 225

05 *Postcode, plaats en land van de deposant*
7532 SM Enschede,
Nederland

08 *Afbeelding van de tekening of het model*
ZIE AFBEELDING(EN)

11 *Vermelding van het voortbrengsel gevolgd door de aanduiding van de klasse(n) en onderklasse(n)*

Houder voor vetbollen (kl 30-03).

14 *Vermelding van de naam van de werkelijke ontwerper van de tekening*
MOSTERD Arend



01 *Inschrijvingsnummer*
37204-09

Nummer en dagtekening (dag en uur) van het depot

82270-09 30.01.2007 , 08.00

Datum inschrijving
22.05.2007 ,

02 *Vervaldatum*
30.01.2012

03 *Naam van de deposant*
Esschert Design BV

04 *Adres (straat en nummer) van de deposant*
Euregioweg 225

05 *Postcode, plaats en land van de deposant*
7532 SM Enschede,
Nederland

08 *Afbeelding van de tekening of het model*
ZIE AFBEELDING(EN)

11 *Vermelding van het voortbrengsel gevolgd door de aanduiding van de klasse(n) en onderklasse(n)*

Wegwijzer (kl 10-06; 20-03).

14 *Vermelding van de naam van de werkelijke ontwerper van de tekening*
MOSTERD Arend



01 *Inschrijvingsnummer*
37204-10

Nummer en dagtekening (dag en uur) van het depot

82270-10 30.01.2007 , 08.00

Datum inschrijving
22.05.2007 ,

02 *Vervaldatum*
30.01.2012

03 *Naam van de deposant*
Esschert Design BV

04 *Adres (straat en nummer) van de deposant*
Euregioweg 225

05 *Postcode, plaats en land van de deposant*
7532 SM Enschede,
Nederland

08 *Afbeelding van de tekening of het model*
ZIE AFBEELDING(EN)

11 *Vermelding van het voortbrengsel gevolgd door de aanduiding van de klasse(n) en onderklasse(n)*

Kruiwagen (kl 12-02).

14 *Vermelding van de naam van de werkelijke ontwerper van de tekening*
MOSTERD Arend



01 *Inschrijvingsnummer*
37204-11

Nummer en dagtekening (dag en uur) van het depot

82270-11 30.01.2007 , 08.00

Datum inschrijving
22.05.2007 ,

02 *Vervaldatum*
30.01.2012

03 *Naam van de deposant*
Esschert Design BV

04 *Adres (straat en nummer) van de deposant*
Euregioweg 225

05 *Postcode, plaats en land van de deposant*
7532 SM Enschede,
Nederland

08 *Afbeelding van de tekening of het model*
ZIE AFBEELDING(EN)

09 *Vermelding van de kleur(en)*
groen, rood, zwart, wit

11 *Vermelding van het voortbrengsel gevolgd door de aanduiding van de klasse(n) en onderklasse(n)*

Grafisch symbool (kl 99).

14 *Vermelding van de naam van de werkelijke ontwerper van de tekening*
MOSTERD Arend

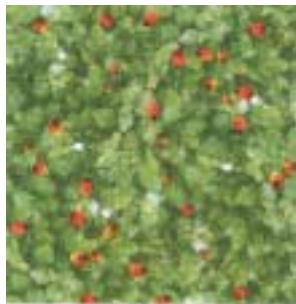

01 *Inschrijvingsnummer*
37204-12

Nummer en dagtekening (dag en uur) van het depot

82270-12 30.01.2007 , 08.00

Datum inschrijving
22.05.2007 ,

02 *Vervaldatum*
30.01.2012

03 *Naam van de deposant*
Esschert Design BV

04 *Adres (straat en nummer) van de deposant*
Euregioweg 225

05 *Postcode, plaats en land van de deposant*
7532 SM Enschede,
Nederland

08 *Afbeelding van de tekening of het model*
ZIE AFBEELDING(EN)

11 *Vermelding van het voortbrengsel gevolgd door de aanduiding van de klasse(n) en onderklasse(n)*

Nestkast (kl 30-02).

14 *Vermelding van de naam van de werkelijke ontwerper van de tekening*
MOSTERD Arend



01 *Inschrijvingsnummer*
37204-13

Nummer en dagtekening (dag en uur) van het depot

82270-13 30.01.2007 , 08.00

Datum inschrijving
22.05.2007 ,

02 *Vervaldatum*
30.01.2012

03 *Naam van de deposant*
Esschert Design BV

04 *Adres (straat en nummer) van de deposant*
Euregioweg 225

05 *Postcode, plaats en land van de deposant*
7532 SM Enschede,
Nederland

08 *Afbeelding van de tekening of het model*
ZIE AFBEELDING(EN)

11 *Vermelding van het voortbrengsel gevolgd door de aanduiding van de klasse(n) en onderklasse(n)*

Nestkast (kl 30-02).

14 *Vermelding van de naam van de werkelijke ontwerper van de tekening*
MOSTERD Arend



01 *Inschrijvingsnummer*
37204-14

Nummer en dagtekening (dag en uur) van het depot

82270-14 30.01.2007 , 08.00

Datum inschrijving
22.05.2007 ,

02 *Vervaldatum*
30.01.2012

03 *Naam van de deposant*
Esschert Design BV

04 *Adres (straat en nummer) van de deposant*
Euregioweg 225

05 *Postcode, plaats en land van de deposant*
7532 SM Enschede,
Nederland

08 *Afbeelding van de tekening of het model*
ZIE AFBEELDING(EN)

11 *Vermelding van het voortbrengsel gevolgd door de aanduiding van de klasse(n) en onderklasse(n)*

Nestkast (30-02).

14 *Vermelding van de naam van de werkelijke ontwerper van de tekening*
MOSTERD Arend



01 *Inschrijvingsnummer*
37204-15

Nummer en dagtekening (dag en uur) van het depot

82270-15 30.01.2007 , 08.00

Datum inschrijving
22.05.2007 ,

02 *Vervaldatum*
30.01.2012

03 *Naam van de deposant*
Esschert Design BV

04 *Adres (straat en nummer) van de deposant*
Euregioweg 225

05 *Postcode, plaats en land van de deposant*
7532 SM Enschede,
Nederland

08 *Afbeelding van de tekening of het model*
ZIE AFBEELDING(EN)

11 *Vermelding van het voortbrengsel gevolgd door de aanduiding van de klasse(n) en onderklasse(n)*

Nestkast (30-02).

14 *Vermelding van de naam van de werkelijke ontwerper van de tekening*
MOSTERD Arend



01 *Inschrijvingsnummer*
37204-16

Nummer en dagtekening (dag en uur) van het depot

82270-16 30.01.2007 , 08.00

Datum inschrijving
22.05.2007 ,

02 *Vervaldatum*
30.01.2012

03 *Naam van de deposant*
Esschert Design BV

04 *Adres (straat en nummer) van de deposant*
Euregioweg 225

05 *Postcode, plaats en land van de deposant*
7532 SM Enschede,
Nederland

08 *Afbeelding van de tekening of het model*
ZIE AFBEELDING(EN)

11 *Vermelding van het voortbrengsel gevolgd door de aanduiding van de klasse(n) en onderklasse(n)*

Nestkast (30-02).

14 *Vermelding van de naam van de werkelijke ontwerper van de tekening*
MOSTERD Arend



01 *Inschrijvingsnummer*
37204-17

Nummer en dagtekening (dag en uur) van het depot

82270-17 30.01.2007 , 08.00

Datum inschrijving
22.05.2007 ,

02 *Vervaldatum*
30.01.2012

03 *Naam van de deposant*
Esschert Design BV

04 *Adres (straat en nummer) van de deposant*
Euregioweg 225

05 *Postcode, plaats en land van de deposant*
7532 SM Enschede,
Nederland

08 *Afbeelding van de tekening of het model*
ZIE AFBEELDING(EN)

11 *Vermelding van het voortbrengsel gevolgd door de aanduiding van de klasse(n) en onderklasse(n)*
Plantensproeier (kl 8-05).

14 *Vermelding van de naam van de werkelijke ontwerper van de tekening*
MOSTERD Arend



01 *Inschrijvingsnummer*
37204-18

Nummer en dagtekening (dag en uur) van het depot

82270-18 30.01.2007 , 08.00

Datum inschrijving
22.05.2007 ,

02 *Vervaldatum*
30.01.2012

03 *Naam van de deposant*
Esschert Design BV

04 *Adres (straat en nummer) van de deposant*
Euregioweg 225

05 *Postcode, plaats en land van de deposant*
7532 SM Enschede,
Nederland

08 *Afbeelding van de tekening of het model*
ZIE AFBEELDING(EN)

11 *Vermelding van het voortbrengsel gevolgd door de aanduiding van de klasse(n) en onderklasse(n)*
Plantentrolley (kl 11-02).

14 *Vermelding van de naam van de werkelijke ontwerper van de tekening*
MOSTERD Arend



01 *Inschrijvingsnummer*
37204-19

Nummer en dagtekening (dag en uur) van het depot

82270-19 30.01.2007 , 08.00

Datum inschrijving
22.05.2007 ,

02 *Vervaldatum*
30.01.2012

03 *Naam van de deposant*
Esschert Design BV

04 *Adres (straat en nummer) van de deposant*
Euregioweg 225

05 *Postcode, plaats en land van de deposant*
7532 SM Enschede,
Nederland

08 *Afbeelding van de tekening of het model*
ZIE AFBEELDING(EN)

11 *Vermelding van het voortbrengsel gevolgd door de aanduiding van de klasse(n) en onderklasse(n)*
Gieter (kl 08-05).

14 *Vermelding van de naam van de werkelijke ontwerper van de tekening*
MOSTERD Arend



01 *Inschrijvingsnummer*
37204-20

Nummer en dagtekening (dag en uur) van het depot

82270-20 30.01.2007 , 08.00

Datum inschrijving

22.05.2007 ,

02 *Vervaldatum*
30.01.2012

03 *Naam van de deposant*
Esschert Design BV

04 *Adres (straat en nummer) van de deposant*
Euregioweg 225

05 *Postcode, plaats en land van de deposant*
7532 SM Enschede,
Nederland

08 *Afbeelding van de tekening of het model*
ZIE AFBEELDING(EN)

11 *Vermelding van het voortbrengsel gevolgd door de aanduiding van de klasse(n) en onderklasse(n)*
Gieter (kl 08-05).

14 *Vermelding van de naam van de werkelijke ontwerper van de tekening*
MOSTERD Arend



01 *Inschrijvingsnummer*
37204-21

Nummer en dagtekening (dag en uur) van het depot

82270-21 30.01.2007 , 08.00

Datum inschrijving
22.05.2007 ,

02 *Vervaldatum*
30.01.2012

03 *Naam van de deposant*
Esschert Design BV

04 *Adres (straat en nummer) van de deposant*
Euregioweg 225

05 *Postcode, plaats en land van de deposant*
7532 SM Enschede,
Nederland

08 *Afbeelding van de tekening of het model*
ZIE AFBEELDING(EN)

11 *Vermelding van het voortbrengsel gevolgd door de aanduiding van de klasse(n) en onderklasse(n)*
Gieter (kl 08-05).

14 *Vermelding van de naam van de werkelijke ontwerper van de tekening*
MOSTERD Arend



01 *Inschrijvingsnummer*
37204-22

Nummer en dagtekening (dag en uur) van het depot

82270-22 30.01.2007 , 08.00

Datum inschrijving

22.05.2007 ,

02 *Vervaldatum*

30.01.2012

03 *Naam van de deposant*

Esschert Design BV

04 *Adres (straat en nummer) van de deposant*

Euregioweg 225

05 *Postcode, plaats en land van de deposant*

7532 SM Enschede,
Nederland

08 *Afbeelding van de tekening of het model*
ZIE AFBEELDING(EN)

11 *Vermelding van het voortbrengsel gevolgd door de aanduiding van de klasse(n) en onderklasse(n)*

Gieter (kl 08-05).

14 *Vermelding van de naam van de werkelijke ontwerper van de tekening*

MOSTERD Arend



01 *Inschrijvingsnummer*
37204-23

Nummer en dagtekening (dag en uur) van het depot

82270-23 30.01.2007 , 08.00

Datum inschrijving

22.05.2007 ,

02 *Vervaldatum*

30.01.2012

03 *Naam van de deposant*

Esschert Design BV

04 *Adres (straat en nummer) van de deposant*

Euregioweg 225

05 *Postcode, plaats en land van de deposant*

7532 SM Enschede,
Nederland

08 *Afbeelding van de tekening of het model*
ZIE AFBEELDING(EN)

11 *Vermelding van het voortbrengsel gevolgd door de aanduiding van de klasse(n) en onderklasse(n)*

Snoeischaar (kl 08-03).

14 *Vermelding van de naam van de werkelijke ontwerper van de tekening*

MOSTERD Arend



01 *Inschrijvingsnummer*
37204-24

Nummer en dagtekening (dag en uur) van het depot

82270-24 30.01.2007 , 08.00

Datum inschrijving

22.05.2007 ,

02 *Vervaldatum*

30.01.2012

03 *Naam van de deposant*

Esschert Design BV

04 *Adres (straat en nummer) van de deposant*

Euregioweg 225

05 *Postcode, plaats en land van de deposant*

7532 SM Enschede,
Nederland

08 *Afbeelding van de tekening of het model*
ZIE AFBEELDING(EN)

11 *Vermelding van het voortbrengsel gevolgd door de aanduiding van de klasse(n) en onderklasse(n)*

Zonnewijzer (kl 10-03).

14 *Vermelding van de naam van de werkelijke ontwerper van de tekening*

MOSTERD Arend



01 *Inschrijvingsnummer*
37204-25

Nummer en dagtekening (dag en uur) van het depot

82270-25 30.01.2007 , 08.00

Datum inschrijving

22.05.2007 ,

02 *Vervaldatum*

30.01.2012

03 *Naam van de deposant*

Esschert Design BV

04 *Adres (straat en nummer) van de deposant*

Euregioweg 225

05 *Postcode, plaats en land van de deposant*

7532 SM Enschede,
Nederland

08 *Afbeelding van de tekening of het model*
ZIE AFBEELDING(EN)

11 *Vermelding van het voortbrengsel gevolgd door de aanduiding van de klasse(n) en onderklasse(n)*

Zonnewijzer (kl 10-03).

14 *Vermelding van de naam van de werkelijke ontwerper van de tekening*

MOSTERD Arend



01 *Inschrijvingsnummer*
37204-26

Nummer en dagtekening (dag en uur) van het depot

82270-26 30.01.2007 , 08.00

Datum inschrijving

22.05.2007 ,

02 *Vervaldatum*

30.01.2012

03 *Naam van de deposant*

Esschert Design BV

04 *Adres (straat en nummer) van de deposant*

Euregioweg 225

05 *Postcode, plaats en land van de deposant*

7532 SM Enschede,
Nederland

08 *Afbeelding van de tekening of het model*
ZIE AFBEELDING(EN)

11 *Vermelding van het voortbrengsel gevolgd door de aanduiding van de klasse(n) en onderklasse(n)*

Regenmeter (kl 10-04).

14 *Vermelding van de naam van de werkelijke ontwerper van de tekening*

MOSTERD Arend



- 01 *Inschrijvingsnummer*
37204-27
Nummer en dagtekening (dag en uur) van het depot
82270-27 30.01.2007 , 08.00
Datum inschrijving
22.05.2007 ,
- 02 *Vervaldatum*
30.01.2012
- 03 *Naam van de deposant*
Esschert Design BV
- 04 *Adres (straat en nummer) van de deposant*
Euregioweg 225
- 05 *Postcode, plaats en land van de deposant*
7532 SM Enschede,
Nederland
- 08 *Afbeelding van de tekening of het model*
ZIE AFBEELDING(EN)
- 11 *Vermelding van het voortbrengsel gevolgd door de aanduiding van de klasse(n) en onderklasse(n)*
Paraplu (kl 03-03).
- 14 *Vermelding van de naam van de werkelijke ontwerper van de tekening*
MOSTERD Arend



- 01 *Inschrijvingsnummer*
37204-28
Nummer en dagtekening (dag en uur) van het depot
82270-28 30.01.2007 , 08.00
Datum inschrijving
22.05.2007 ,
- 02 *Vervaldatum*
30.01.2012
- 03 *Naam van de deposant*
Esschert Design BV
- 04 *Adres (straat en nummer) van de deposant*
Euregioweg 225

- 05 *Postcode, plaats en land van de deposant*
7532 SM Enschede,
Nederland
- 08 *Afbeelding van de tekening of het model*
ZIE AFBEELDING(EN)
- 11 *Vermelding van het voortbrengsel gevolgd door de aanduiding van de klasse(n) en onderklasse(n)*
Schort (kl 02-02).
- 12 *Beschrijving van de kenmerkende eigenschappen van het nieuwe uiterlijk van het voortbrengsel; in voorkomend geval, vermelding van de onderdelen van de tekening of het model waarop de kleuren betrekking hebben*
Schort met lieveheersbeestje illustratie.

- 14 *Vermelding van de naam van de werkelijke ontwerper van de tekening*
MOSTERD Arend



- 01 *Inschrijvingsnummer*
37204-29
Nummer en dagtekening (dag en uur) van het depot
82270-29 30.01.2007 , 08.00
Datum inschrijving
22.05.2007 ,
- 02 *Vervaldatum*
30.01.2012
- 03 *Naam van de deposant*
Esschert Design BV
- 04 *Adres (straat en nummer) van de deposant*
Euregioweg 225
- 05 *Postcode, plaats en land van de deposant*
7532 SM Enschede,
Nederland
- 08 *Afbeelding van de tekening of het model*
ZIE AFBEELDING(EN)
- 11 *Vermelding van het voortbrengsel gevolgd door de aanduiding van de klasse(n) en onderklasse(n)*
Kruiwagen (kl 12-02).
- 14 *Vermelding van de naam van de werkelijke ontwerper van de tekening*
MOSTERD Arend



- 01 *Inschrijvingsnummer*
37204-30
Nummer en dagtekening (dag en uur) van het depot
82270-30 30.01.2007 , 08.00
Datum inschrijving
22.05.2007 ,
- 02 *Vervaldatum*
30.01.2012
- 03 *Naam van de deposant*
Esschert Design BV
- 04 *Adres (straat en nummer) van de deposant*
Euregioweg 225
- 05 *Postcode, plaats en land van de deposant*
7532 SM Enschede,
Nederland
- 08 *Afbeelding van de tekening of het model*
ZIE AFBEELDING(EN)
- 11 *Vermelding van het voortbrengsel gevolgd door de aanduiding van de klasse(n) en onderklasse(n)*
Laars (kl 02-04).
- 14 *Vermelding van de naam van de werkelijke ontwerper van de tekening*
MOSTERD Arend



- 01 *Inschrijvingsnummer*
37204-31
Nummer en dagtekening (dag en uur) van het depot
82270-31 30.01.2007 , 08.00
Datum inschrijving
22.05.2007 ,
- 02 *Vervaldatum*
30.01.2012
- 03 *Naam van de deposant*
Esschert Design BV
- 04 *Adres (straat en nummer) van de deposant*
Euregioweg 225

- 05 *Postcode, plaats en land van de deposant*
7532 SM Enschede,
Nederland
- 08 *Afbeelding van de tekening of het model*
ZIE AFBEELDING(EN)
- 11 *Vermelding van het voortbrengsel gevolgd door de aanduiding van de klasse(n) en onderklasse(n)*
Klomp (kl 02-04).
- 14 *Vermelding van de naam van de werkelijke ontwerper van de tekening*
MOSTERD Arend



- 01 *Inschrijvingsnummer*
37204-32
Nummer en dagtekening (dag en uur) van het depot
82270-32 30.01.2007 , 08.00
Datum inschrijving
22.05.2007 ,
- 02 *Vervaldatum*
30.01.2012
- 03 *Naam van de deposant*
Esschert Design BV
- 04 *Adres (straat en nummer) van de deposant*
Euregioweg 225
- 05 *Postcode, plaats en land van de deposant*
7532 SM Enschede,
Nederland
- 08 *Afbeelding van de tekening of het model*
ZIE AFBEELDING(EN)
- 11 *Vermelding van het voortbrengsel gevolgd door de aanduiding van de klasse(n) en onderklasse(n)*
Tas met laars (kl 2-04;3-01).
- 12 *Beschrijving van de kenmerkende eigenschappen van het nieuwe uiterlijk van het voortbrengsel; in voorkomend geval, vermelding van de onderdelen van de tekening of het model waarop de kleuren betrekking hebben*
Laars met tas voorzien van lieveheersbeestje illustratie.
- 14 *Vermelding van de naam van de werkelijke ontwerper van de tekening*
MOSTERD Arend



- 01 *Inschrijvingsnummer*
37204-33
Nummer en dagtekening (dag en uur) van het depot
82270-33 30.01.2007 , 08.00
Datum inschrijving
22.05.2007 ,
- 02 *Vervaldatum*
30.01.2012
- 03 *Naam van de deposant*
Esschert Design BV
- 04 *Adres (straat en nummer) van de deposant*
Euregioweg 225
- 05 *Postcode, plaats en land van de deposant*
7532 SM Enschede,
Nederland
- 08 *Afbeelding van de tekening of het model*
ZIE AFBEELDING(EN)
- 11 *Vermelding van het voortbrengsel gevolgd door de aanduiding van de klasse(n) en onderklasse(n)*
Klomp (kl 2-04).
- 14 *Vermelding van de naam van de werkelijke ontwerper van de tekening*
MOSTERD Arend



- 01 *Inschrijvingsnummer*
37204-34
Nummer en dagtekening (dag en uur) van het depot
82270-34 30.01.2007 , 08.00
Datum inschrijving
22.05.2007 ,
- 02 *Vervaldatum*
30.01.2012
- 03 *Naam van de deposant*
Esschert Design BV
- 04 *Adres (straat en nummer) van de deposant*
Euregioweg 225

- 05 *Postcode, plaats en land van de deposant*
7532 SM Enschede,
Nederland
- 08 *Afbeelding van de tekening of het model*
ZIE AFBEELDING(EN)
- 11 *Vermelding van het voortbrengsel gevolgd door de aanduiding van de klasse(n) en onderklasse(n)*
Vlaggenstokhouder (kl 8-08; 11-05).
- 14 *Vermelding van de naam van de werkelijke ontwerper van de tekening*
MOSTERD Arend



- 01 *Inschrijvingsnummer*
37204-35
Nummer en dagtekening (dag en uur) van het depot
82270-35 30.01.2007 , 08.00
Datum inschrijving
22.05.2007 ,
- 02 *Vervaldatum*
30.01.2012
- 03 *Naam van de deposant*
Esschert Design BV
- 04 *Adres (straat en nummer) van de deposant*
Euregioweg 225
- 05 *Postcode, plaats en land van de deposant*
7532 SM Enschede,
Nederland
- 08 *Afbeelding van de tekening of het model*
ZIE AFBEELDING(EN)
- 11 *Vermelding van het voortbrengsel gevolgd door de aanduiding van de klasse(n) en onderklasse(n)*
Windvaan (kl 10-06).
- 14 *Vermelding van de naam van de werkelijke ontwerper van de tekening*
MOSTERD Arend



- 01 *Inschrijvingsnummer*
37204-36

Nummer en dagtekening (dag en uur) van het depot
82270-36 30.01.2007 , 08.00

Datum inschrijving
22.05.2007 ,

02 *Vervaldatum*
30.01.2012

03 *Naam van de deposant*
Esschert Design BV

04 *Adres (straat en nummer) van de deposant*
Euregioweg 225

05 *Postcode, plaats en land van de deposant*
7532 SM Enschede,
Nederland

08 *Afbeelding van de tekening of het model*
ZIE AFBEELDING(EN)

09 *Vermelding van de kleur(en)*
blauw, roze, groen, rood, geel, zwart,
wit, bruin, cycloam, oranje, lichtgroen,
paars

11 *Vermelding van het voortbrengsel gevolgd door de aanduiding van de klasse(n) en onderklasse(n)*
Grafisch symbool (kl 99).

14 *Vermelding van de naam van de werkelijke ontwerper van de tekening*
MOSTERD Arend



01 *Inschrijvingsnummer*
37204-37

Nummer en dagtekening (dag en uur) van het depot
82270-37 30.01.2007 , 08.00

Datum inschrijving
22.05.2007 ,

02 *Vervaldatum*
30.01.2012

03 *Naam van de deposant*
Esschert Design BV

04 *Adres (straat en nummer) van de deposant*
Euregioweg 225

05 *Postcode, plaats en land van de deposant*
7532 SM Enschede,
Nederland

08 *Afbeelding van de tekening of het model*
ZIE AFBEELDING(EN)

09 *Vermelding van de kleur(en)*
oranje, blauw, wit, zwart, geel,
cycloam, groen, rood, bruin,
roze, lichtgroen, paars

11 *Vermelding van het voortbrengsel gevolgd door de aanduiding van de klasse(n) en onderklasse(n)*
Grafisch symbool (kl 99).

14 *Vermelding van de naam van de werkelijke ontwerper van de tekening*
MOSTERD Arend



01 *Inschrijvingsnummer*
37204-38

Nummer en dagtekening (dag en uur) van het depot
82270-38 30.01.2007 , 08.00

Datum inschrijving
22.05.2007 ,

02 *Vervaldatum*
30.01.2012

03 *Naam van de deposant*
Esschert Design BV

04 *Adres (straat en nummer) van de deposant*
Euregioweg 225

05 *Postcode, plaats en land van de deposant*
7532 SM Enschede,
Nederland

08 *Afbeelding van de tekening of het model*
ZIE AFBEELDING(EN)

09 *Vermelding van de kleur(en)*
roze, oranje, wit, zwart, blauw, rood,
groen, bruin, geel, lichtgroen, paars

11 *Vermelding van het voortbrengsel gevolgd door de aanduiding van de klasse(n) en onderklasse(n)*
Grafisch symbool (kl 99).

14 *Vermelding van de naam van de werkelijke ontwerper van de tekening*
MOSTERD Arend



01 *Inschrijvingsnummer*
37204-39

Nummer en dagtekening (dag en uur) van het depot
82270-39 30.01.2007 , 08.00

Datum inschrijving
22.05.2007 ,

02 *Vervaldatum*
30.01.2012

03 *Naam van de deposant*
Esschert Design BV

04 *Adres (straat en nummer) van de deposant*
Euregioweg 225

05 *Postcode, plaats en land van de deposant*
7532 SM Enschede,
Nederland

08 *Afbeelding van de tekening of het model*
ZIE AFBEELDING(EN)

09 *Vermelding van de kleur(en)*
groen, rood, cycloam, zwart, lichtgroen,
blauw, geel, oranje, bruin, wit, paars

11 *Vermelding van het voortbrengsel gevolgd door de aanduiding van de klasse(n) en onderklasse(n)*
Grafisch symbool (kl 99).

14 *Vermelding van de naam van de werkelijke ontwerper van de tekening*
MOSTERD Arend



01 *Inschrijvingsnummer*
37204-40

Nummer en dagtekening (dag en uur) van het depot
82270-40 30.01.2007 , 08.00

Datum inschrijving
22.05.2007 ,

02 *Vervaldatum*
30.01.2012

03 *Naam van de deposant*
Esschert Design BV

04 *Adres (straat en nummer) van de deposant*
Euregioweg 225

05 *Postcode, plaats en land van de deposant*
7532 SM Enschede,
Nederland

08 *Afbeelding van de tekening of het model*
ZIE AFBEELDING(EN)

09 *Vermelding van de kleur(en)*
cycloam, groen, blauw, geel, oranje,
zwart, wit, rood

11 *Vermelding van het voortbrengsel gevolgd door de aanduiding van de klasse(n) en onderklasse(n)*
Grafisch symbool (kl 99).

14 *Vermelding van de naam van de werkelijke ontwerper van de tekening*
MOSTERD Arend



01 *Inschrijvingsnummer*

37204-41

Nummer en dagtekening (dag en uur) van het depot

82270-41 30.01.2007 , 08.00

Datum inschrijving

22.05.2007 ,

02 *Vervaldatum*

30.01.2012

03 *Naam van de deposant*

Esschert Design BV

04 *Adres (straat en nummer) van de deposant*

Euregioweg 225

05 *Postcode, plaats en land van de deposant*

7532 SM Enschede,
Nederland

08 *Afbeelding van de tekening of het model*

ZIE AFBEELDING(EN)

09 *Vermelding van de kleur(en)*

roze, blauw, groen, rood, geel, zwart,
wit, bruin, cycloam, oranje

11 *Vermelding van het voortbrengsel gevolgd door de aanduiding van de klasse(n) en onderklasse(n)*

Grafisch symbool (kl 99).

14 *Vermelding van de naam van de werkelijke ontwerper van de tekening*

MOSTERD Arend



#@mmp 2999



Rubriek II

Rubrique II

Beneluxdepots ingeschreven overeenkomstig artikel 3.11 van het Benelux-verdrag inzake de intellectuele eigendom waarvan door de deposant opschorting van de publicatie van de inschrijving is gevraagd (artikel 3.12 van het Benelux-verdrag inzake de intellectuele eigendom).

- 01 Volgnummer van de inschrijving, datum van inschrijving;
- 15 Vermelding van de termijn waarvoor opschorting van de publicatie werd gevraagd.

Dépôts Benelux enregistrés conformément aux dispositions de l'article 3.11 de la Convention Benelux en matière de propriété intellectuelle pour lesquels le déposant a demandé l'ajournement de la publication de l'enregistrement (article 3.12 de la Convention Benelux en matière de propriété intellectuelle).

- 01 Numéro d'ordre de l'enregistrement, la date d'enregistrement;
- 15 Indication de la période d'ajournement de la publication.



01 *Numéro d'enregistrement*

37205-00

15 *Indication de l'ultime date pour l'ajourne-
ment de la publication*

07.11.2007

01 *Inschrijvingsnummer*

37206-00

15 *Vermelding van de uiterlijke opschortingsda-
tum van de publicatie*

01.10.2007

#@mmpp 12



Rubriek III Rubrique III

Beneluxdepots ingeschreven overeenkomstig artikel 3.11 van het Benelux-verdrag inzake de intellectuele eigendom waarvan door de deposant opschorting van de publicatie van de inschrijving werd gevraagd.

- 01 Volgnummer van de inschrijving alsmede nummer en dagtekening (dag, uur en minuut) van het depot, datum van inschrijving;
- 02 Datum waarop de geldigheidsduur van de inschrijving verstrijkt;
- 03 Naam van de deposant;
- 04 Adres (straat);
- 05 Plaats en land;
- 06 In voorkomend geval, naam en adres van de gemachtigde of, in voorkomend geval, vermelding van het correspondentie-adres van de deposant;
- 08 Afbeelding(en) van de tekening of het model;
- 09 In voorkomend geval, vermelding van de kleur(en);
- 10 in voorkomend geval, nadere omschrijving van de onder code 09 genoemde kleur(en);
- 11 Vermelding van het voortbrengsel alsmede klasse(n) en onderklasse(n) aanduiding;
- 12 In voorkomend geval, vermelding van de kenmerkende eigenschappen van de tekening of het model;
- 13 In voorkomend geval, vermelding van het recht van voorrang als bedoeld in artikel 4 van het Verdrag van Parijs tot bescherming van de Industriële Eigendom;
- 14 In voorkomend geval, vermelding van de naam van de werkelijke ontwerper van de tekening of het model;
- 15 Vermelding van de termijn waarvoor opschorting van de publicatie werd gevraagd.

Dépôts Benelux enregistrés conformément aux dispositions de l'article 3.11 de la Convention Benelux en matière de propriété intellectuelle pour lesquels le déposant avait demandé l'ajournement de la publication.

- 01 Numéro d'ordre de l'enregistrement ainsi que le numéro et la date (jour, heure et minute) du dépôt, la date d'enregistrement;
- 02 Date d'échéance de la durée de protection de l'enregistrement;
- 03 Nom du déposant;
- 04 Adresse (rue);
- 05 Localité et pays;
- 06 Le cas échéant, le nom et l'adresse du mandataire ou, le cas échéant, l'indication de l'adresse postale du déposant;
- 08 Reproduction(s) du dessin ou du modèle;
- 09 Le cas échéant, l'indication de la (des) couleur(s);
- 10 Le cas échéant, la description de la (des) couleur(s) mentionnée(s) au code 09;
- 11 Indication du produit ainsi que l'indication de la (des) classe(s) et de la (des) sous-classe(s);
- 12 Le cas échéant, l'indication des éléments caractéristiques du dessin ou du modèle;
- 13 Le cas échéant, l'indication du droit de priorité tel que visé à l'article 4 de la Convention de Paris pour la protection de la Propriété Industrielle;
- 14 Le cas échéant, l'indication du nom du véritable créateur du dessin ou du modèle;
- 15 Indication de la période d'ajournement de la publication.



- 01 *Inschrijvingsnummer*
36876-01
Nummer en dagtekening (dag en uur) van het depot
81983-01 31.05.2006 , 10.00
Datum inschrijving
24.07.2006 ,
- 02 *Vervaldatum*
31.05.2011
- 03 *Naam van de deposant*
Modiform B.V.
- 04 *Adres (straat en nummer) van de deposant*
Ambachtsweg 15
- 05 *Postcode, plaats en land van de deposant*
3831 KA Leusden,
Nederland
- 06 *Naam en adres van de gemachtigde of vermelding van het correspondentie-adres van de deposant*
VEREENIGDE
Johan de Wittlaan 7
2517 JR Den Haag
Nederland.
- 08 *Afbeelding van de tekening of het model*
ZIE AFBEELDING(EN)
- 11 *Vermelding van het voortbrengsel gevolgd door de aanduiding van de klasse(n) en onderklasse(n)*
Plantentray (kl 9-03).
- 14 *Vermelding van de naam van de werkelijke ontwerper van de tekening*
VAN HEUGTEN Petrus Johannes
- 15 *Vermelding van de uiterlijke opschortingsdatum van de publicatie*
31.05.2007

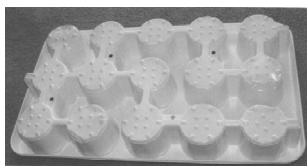
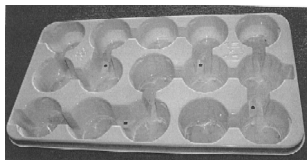

- 01 *Inschrijvingsnummer*
36876-02
Nummer en dagtekening (dag en uur) van het depot
81983-02 31.05.2006 , 10.00
Datum inschrijving
24.07.2006 ,
- 02 *Vervaldatum*
31.05.2011
- 03 *Naam van de deposant*
Modiform B.V.
- 04 *Adres (straat en nummer) van de deposant*
Ambachtsweg 15
- 05 *Postcode, plaats en land van de deposant*
3831 KA Leusden,
Nederland

- 06 *Naam en adres van de gemachtigde of vermelding van het correspondentie-adres van de deposant*
VEREENIGDE
Johan de Wittlaan 7
2517 JR Den Haag
Nederland.
- 08 *Afbeelding van de tekening of het model*
ZIE AFBEELDING(EN)
- 11 *Vermelding van het voortbrengsel gevolgd door de aanduiding van de klasse(n) en onderklasse(n)*
Plantentray (kl 9-03).
- 14 *Vermelding van de naam van de werkelijke ontwerper van de tekening*
VAN HEUGTEN Petrus Johannes
- 15 *Vermelding van de uiterlijke opschortingsdatum van de publicatie*
31.05.2007

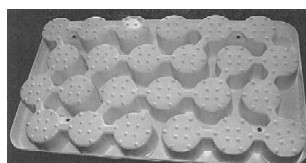
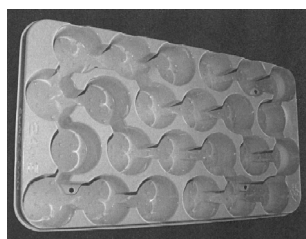

- 01 *Inschrijvingsnummer*
36876-03
Nummer en dagtekening (dag en uur) van het depot
81983-03 31.05.2006 , 10.00
Datum inschrijving
24.07.2006 ,
- 02 *Vervaldatum*
31.05.2011
- 03 *Naam van de deposant*
Modiform B.V.
- 04 *Adres (straat en nummer) van de deposant*
Ambachtsweg 15
- 05 *Postcode, plaats en land van de deposant*
3831 KA Leusden,
Nederland
- 06 *Naam en adres van de gemachtigde of vermelding van het correspondentie-adres van de deposant*
VEREENIGDE
Johan de Wittlaan 7
2517 JR Den Haag
Nederland.
- 08 *Afbeelding van de tekening of het model*
ZIE AFBEELDING(EN)
- 11 *Vermelding van het voortbrengsel gevolgd door de aanduiding van de klasse(n) en onderklasse(n)*
Plantentray (kl 9-03).
- 14 *Vermelding van de naam van de werkelijke ontwerper van de tekening*
VAN HEUGTEN Petrus Johannes

- 15 *Vermelding van de uiterlijke opschortingsdatum van de publicatie*
31.05.2007

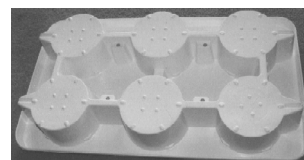
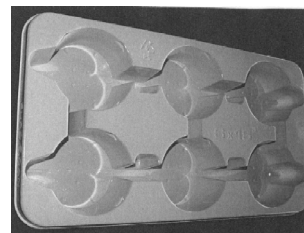

- 01 *Inschrijvingsnummer*
36876-04
Nummer en dagtekening (dag en uur) van het depot
81983-04 31.05.2006 , 10.00
Datum inschrijving
24.07.2006 ,
- 02 *Vervaldatum*
31.05.2011
- 03 *Naam van de deposant*
Modiform B.V.
- 04 *Adres (straat en nummer) van de deposant*
Ambachtsweg 15
- 05 *Postcode, plaats en land van de deposant*
3831 KA Leusden,
Nederland
- 06 *Naam en adres van de gemachtigde of vermelding van het correspondentie-adres van de deposant*
VEREENIGDE
Johan de Wittlaan 7
2517 JR Den Haag
Nederland.
- 08 *Afbeelding van de tekening of het model*
ZIE AFBEELDING(EN)
- 11 *Vermelding van het voortbrengsel gevolgd door de aanduiding van de klasse(n) en onderklasse(n)*
Plantentray (kl 9-03).
- 14 *Vermelding van de naam van de werkelijke ontwerper van de tekening*
VAN HEUGTEN Petrus Johannes
- 15 *Vermelding van de uiterlijke opschortingsdatum van de publicatie*
31.05.2007

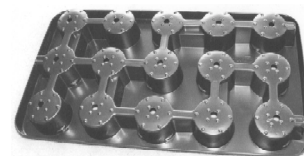

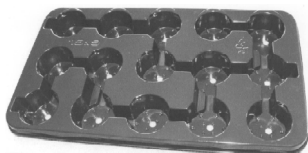

- 01 *Inschrijvingsnummer*
36876-05
Nummer en dagtekening (dag en uur) van het depot
81983-05 31.05.2006 , 10.00
Datum inschrijving
24.07.2006 ,
- 02 *Vervaldatum*
31.05.2011
- 03 *Naam van de deposant*
Modiform B.V.
- 04 *Adres (straat en nummer) van de deposant*
Ambachtsweg 15
- 05 *Postcode, plaats en land van de deposant*
3831 KA Leusden,
Nederland
- 06 *Naam en adres van de gemachtigde of vermelding van het correspondentie-adres van de deposant*
VEREENIGDE
Johan de Wittlaan 7
2517 JR Den Haag
Nederland.
- 08 *Afbeelding van de tekening of het model*
ZIE AFBEELDING(EN)
- 11 *Vermelding van het voortbrengsel gevolgd door de aanduiding van de klasse(n) en onderklasse(n)*
Plantentry (kl 9-03).
- 14 *Vermelding van de naam van de werkelijke ontwerper van de tekening*
VAN HEUGTIEN Petrus Johannes
- 15 *Vermelding van de uiterlijke opschortingsdatum van de publicatie*
31.05.2007

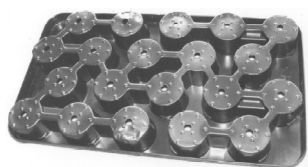

- 01 *Inschrijvingsnummer*
36876-06
Nummer en dagtekening (dag en uur) van het depot
81983-06 31.05.2006 , 10.00
Datum inschrijving
24.07.2006 ,

- 02 *Vervaldatum*
31.05.2011
- 03 *Naam van de deposant*
Modiform B.V.
- 04 *Adres (straat en nummer) van de deposant*
Ambachtsweg 15
- 05 *Postcode, plaats en land van de deposant*
3831 KA Leusden,
Nederland
- 06 *Naam en adres van de gemachtigde of vermelding van het correspondentie-adres van de deposant*
VEREENIGDE
Johan de Wittlaan 7
2517 JR Den Haag
Nederland.
- 08 *Afbeelding van de tekening of het model*
ZIE AFBEELDING(EN)
- 11 *Vermelding van het voortbrengsel gevolgd door de aanduiding van de klasse(n) en onderklasse(n)*
Plantentry (kl 9-03).
- 14 *Vermelding van de naam van de werkelijke ontwerper van de tekening*
VAN HEUGTIEN Petrus Johannes
- 15 *Vermelding van de uiterlijke opschortingsdatum van de publicatie*
31.05.2007

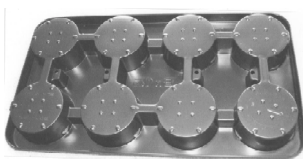
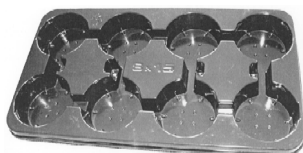

- 01 *Inschrijvingsnummer*
36993-00
Nummer en dagtekening (dag en uur) van het depot
81981-00 02.08.2006 , 10.00
Datum inschrijving
07.11.2006 ,
- 02 *Vervaldatum*
02.08.2011
- 03 *Naam van de deposant*
Joost van Lieshout
- 04 *Adres (straat en nummer) van de deposant*
Robbeknolerf 19
- 05 *Postcode, plaats en land van de deposant*
3813 LM Amersfoort,
Nederland
- 08 *Afbeelding van de tekening of het model*
ZIE AFBEELDING(EN)
- 09 *Vermelding van de kleur(en)*
wit, zilverkleurig, beige
- 11 *Vermelding van het voortbrengsel gevolgd door de aanduiding van de klasse(n) en onderklasse(n)*
Luidspreker (kl 14-01).

- 14 *Vermelding van de naam van de werkelijke ontwerper van de tekening*
VAN LIESHOUT Joost
- 15 *Vermelding van de uiterlijke opschortingsdatum van de publicatie*
30.05.2007



- 01 *Inschrijvingsnummer*
36994-00
Nummer en dagtekening (dag en uur) van het depot
82041-00 19.07.2006 , 10.00
Datum inschrijving
26.10.2006 ,
- 02 *Vervaldatum*
19.07.2011
- 03 *Naam van de deposant*
Sharon Magalie Burgler
h.o.d.n. Manitu
- 04 *Adres (straat en nummer) van de deposant*
Regenboog 71, Postbus 32
- 05 *Postcode, plaats en land van de deposant*
1200 AA Loosdrecht,
Nederland
- 08 *Afbeelding van de tekening of het model*
ZIE AFBEELDING(EN)
- 09 *Vermelding van de kleur(en)*
geel 1021, rood 3020, paars 4005,
blauw 5005, groen 6018, oranje 2004
- 11 *Vermelding van het voortbrengsel gevolgd door de aanduiding van de klasse(n) en onderklasse(n)*
Puzzelspel (kl 21-01).
- 15 *Vermelding van de uiterlijke opschortingsdatum van de publicatie*
19.07.2007



04 Adres (straat en nummer) van de deposant
Ambachtsweg 7

05 Postcode, plaats en land van de deposant
2964 LG Groot-Ammers,
Nederland

08 Afbeelding van de tekening of het model
ZIE AFBEELDING(EN)

11 Vermelding van het voortbrengsel gevolgd
door de aanduiding van de klasse(n) en
onderklasse(n)

Ontspanningscabine (kl 23-03; 28-03).

12 Beschrijving van de kenmerkende eigen-
schappen van het nieuwe uiterlijk van het
voortbrengsel; in voorkomend geval, vermeld-
ing van de onderdelen van de tekening of het
model waarop de kleuren betrekking hebben
Cabine in de vorm van een ei, de
bovenste schaal heeft hasveren, de
cabine is van polyester en in de cabine
is een zitplaats.

15 Vermelding van de uiterlijke opschortingsda-
tum van de publicatie
01.07.2007



#@mmpp 274

01 Inschrijvingsnummer
37153-00

Nummer en dagtekening (dag en uur) van het
depot

82024-00 06.07.2006 , 10.00

Datum inschrijving

27.03.2007 ,

02 Vervaldatum

06.07.2011

03 Naam van de deposant
Merford Cabins B.V.



Rubriek VII Rubrique VII

Vernieuwingen van de overeenkomstig artikel 3.11 van het Benelux-verdrag inzake de intellectuele eigendom ingeschreven Beneluxdepots (artikel 3.14 van het Benelux-verdrag inzake de intellectuele eigendom).

- 01 Volgnummer van de inschrijving alsmede nummer en dagtekening (dag, uur en minuut) van het depot, datum van inschrijving;
- 02 Datum waarop de geldigheidsduur van de inschrijving verstrijkt;
- 03 Naam van de deposant;
- 04 Adres (straat);
- 05 Plaats en land;
- 06 In voorkomend geval, naam en adres van de gemachtigde of, in voorkomend geval, vermelding van het correspondentie-adres van de deposant;
- 08 Afbeelding(en) van de tekening of het model;
- 09 In voorkomend geval, vermelding van de kleur(en);
- 10 in voorkomend geval, nadere omschrijving van de onder code 09 genoemde kleur(en);
- 11 Vermelding van het voortbrengsel alsmede klasse(n) en onderklassen) aanduiding;
- 12 In voorkomend geval, vermelding van de kenmerkende eigenschappen van de tekening of het model;
- 13 In voorkomend geval, vermelding van het recht van voorrang als bedoeld in artikel 4 van het Verdrag van Parijs tot bescherming van de Industriële Eigendom;
- 14 In voorkomend geval, vermelding van de naam van de werkelijke ontwerper van de tekening of het model;
- 18 Datum van verzoek tot vernieuwing.

Renouvellements de dépôts Benelux enregistrés conformément à l'article 3.11 de la Convention Benelux en matière de propriété intellectuelle (article 3.14 de la Convention Benelux en matière de propriété intellectuelle).

- 01 Numéro d'ordre de l'enregistrement ainsi que le numéro et la date (jour, heure et minute) du dépôt, la date d'enregistrement;
- 02 Date d'échéance de la durée de protection de l'enregistrement;
- 03 Nom du déposant;
- 04 Adresse (rue);
- 05 Localité et pays;
- 06 Le cas échéant, le nom et l'adresse du mandataire ou, le cas échéant, l'indication de l'adresse postale du déposant;
- 08 Reproduction(s) du dessin ou du modèle;
- 09 Le cas échéant, l'indication de la (des) couleur(s);
- 10 Le cas échéant, la description de la (des) couleur(s) mentionnée(s) au code 09;
- 11 Indication du produit ainsi que l'indication de la (des) classe(s) et de la (des) sous-classe(s);
- 12 Le cas échéant, l'indication des éléments caractéristiques du dessin ou du modèle;
- 13 Le cas échéant, l'indication du droit de priorité tel que visé à l'article 4 de la Convention de Paris pour la protection de la Propriété Industrielle;
- 14 Le cas échéant, l'indication du nom du véritable créateur du dessin ou du modèle;
- 18 Date de la requête de renouvellement.



- 01 *Numéro d'enregistrement*
15968-01
Numéro, date et heure du dépôt
04092-01 27.04.1987 , 15.25
- 02 *Date d'échéance*
27.04.2012
- 03 *Nom du déposant*
THE WELLCOME FOUNDATION LIMITED
- 04 *Adresse (rue et numéro) du déposant*
183-193 Euston Road
- 05 *Code postal, localité et pays du déposant*
Londres NW1 2BP,
Grande-Bretagne
- 06 *Nom et adresse du mandataire ou indication de l'adresse postale du déposant*
Bureau Gevers S.A.
Holidaystraat 5
B-1831 Diegem
Belgique.
- 08 *Reproduction du dessin ou modèle*
VOIR REPRODUCTION(S)
- 11 *Indication du produit suivi de la (des) classe(s) et de la (des) sous-classe(s)*
Comprimé (cl 28-01).
- 13 *Droit de priorité visé à l'article 4 de la Convention de Paris pour la protection de la Propriété Industrielle*
Grande-Bretagne, le 28 10 1986, no. 103.7688, The Wellcome Foundation Limited.
- 18 *Date de réception de la requête du renouvellement*
12.04.2007

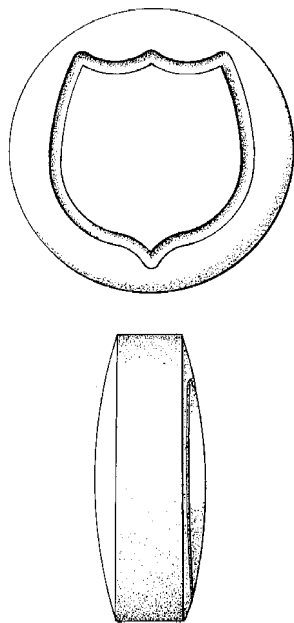

- 01 *Numéro d'enregistrement*
15968-02
Numéro, date et heure du dépôt
04092-02 27.04.1987 , 15.25
- 02 *Date d'échéance*
27.04.2012

- 03 *Nom du déposant*
THE WELLCOME FOUNDATION LIMITED
- 04 *Adresse (rue et numéro) du déposant*
183-193 Euston Road
- 05 *Code postal, localité et pays du déposant*
Londres NW1 2BP,
Grande-Bretagne
- 06 *Nom et adresse du mandataire ou indication de l'adresse postale du déposant*
Bureau Gevers S.A.
Holidaystraat 5
B-1831 Diegem
Belgique.
- 08 *Reproduction du dessin ou modèle*
VOIR REPRODUCTION(S)
- 11 *Indication du produit suivi de la (des) classe(s) et de la (des) sous-classe(s)*
Comprimé (cl 28-01).
- 13 *Droit de priorité visé à l'article 4 de la Convention de Paris pour la protection de la Propriété Industrielle*
Grande-Bretagne, le 28 10 1986, no. 103.7689, The Wellcome Foundation Limited.
- 18 *Date de réception de la requête du renouvellement*
12.04.2007

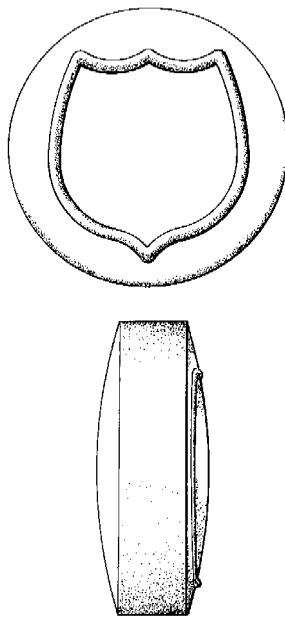

- 01 *Inschrijvingsnummer*
16128-01
Nummer en dagtekening (dag en uur) van het depot
62065-01 22.04.1987 , 15.15
- 02 *Vervaldatum*
22.04.2012
- 03 *Naam van de deposant*
Poloplast Kunststoffwerk der Knoch, Kern & Co., OHG
- 04 *Adres (straat en nummer) van de deposant*
Poloplast-Strasse 1
- 05 *Postcode, plaats en land van de deposant*
A-4060 Leonding bei Linz,
Oostenrijk

- 06 *Naam en adres van de gemachtigde of vermelding van het correspondentie-adres van de deposant*
Bruckmüller Zeitler Rechtsanwälte
Eisenhandstrasse 15
A-4020 Linz
Oostenrijk.
- 08 *Afbeelding van de tekening of het model*
ZIE AFBEELDING(EN)
- 11 *Vermelding van het voortbrengsel gevolgd door de aanduiding van de klasse(n) en onderklasse(n)*
Pijpbeugel (kl 8-08).
- 14 *Vermelding van de naam van de werkelijke ontwerper van de tekening*
Rainer Borth en August Atzmüller
- 18 *Dagtekening van de aanvraag van de vernieuwing*
16.04.2007



- 01 *Inschrijvingsnummer*
16128-02
Nummer en dagtekening (dag en uur) van het depot
62065-02 22.04.1987 , 15.15
- 02 *Vervaldatum*
22.04.2012
- 03 *Naam van de deposant*
Poloplast Kunststoffwerk der Knoch, Kern & Co., OHG
- 04 *Adres (straat en nummer) van de deposant*
Poloplast-Strasse 1
- 05 *Postcode, plaats en land van de deposant*
A-4060 Leonding bei Linz,
Oostenrijk
- 06 *Naam en adres van de gemachtigde of vermelding van het correspondentie-adres van de deposant*
Bruckmüller Zeitler Rechtsanwälte
Eisenhandstrasse 15
A-4020 Linz
Oostenrijk.
- 08 *Afbeelding van de tekening of het model*
ZIE AFBEELDING(EN)

- 11 *Vermelding van het voortbrengsel gevolgd door de aanduiding van de klasse(n) en onderklasse(n)*
Pijpbeugelverankering (kl 8-08).
- 14 *Vermelding van de naam van de werkelijke ontwerper van de tekening*
Rainer Borth en August Atzmüller
- 18 *Dagtekening van de aanvraag van de vernieuwing*
16.04.2007

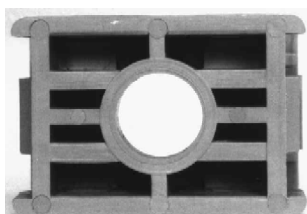
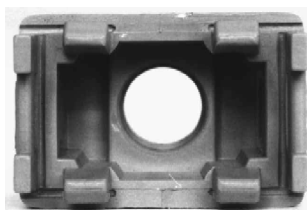
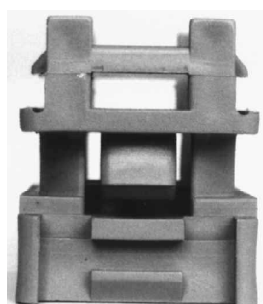
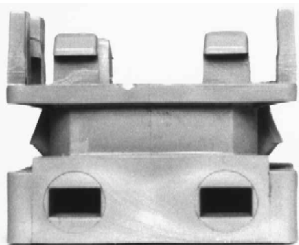

- 01 *Numéro d'enregistrement*
16156-01
Numéro, date et heure du dépôt
04119-01 16.06.1987, 14.10
- 02 *Date d'échéance*
16.06.2012
- 03 *Nom du déposant*
INDUSTRIE ZANUSSI S.p.A.
- 04 *Adresse (rue et numéro) du déposant*
Via Giardini Cattaneo 3
- 05 *Code postal, localité et pays du déposant*
I-33170 Pordenone,
Italie
- 06 *Nom et adresse du mandataire ou indication de l'adresse postale du déposant*
Bureau Gevers S.A.
Holidaystraat 5

B-1831 Diegem
Belgique.

- 08 *Reproduction du dessin ou modèle*
VOIR REPRODUCTION(S)
- 11 *Indication du produit suivi de la (des) classe(s) et de la (des) sous-classe(s)*
Frigo (cl 15-07).
- 13 *Droit de priorité visé à l'article 4 de la Convention de Paris pour la protection de la Propriété Industrielle*
Italie, le 06 02 1987, no. 34011 B/87,
ZANUSSI ELETTRODOMESTICI
S.p.A.
- 14 *Indication du nom du véritable créateur du dessin ou modèle*
Roberto PEZZETTA
- 18 *Date de réception de la requête du renouvellement*
24.05.2007

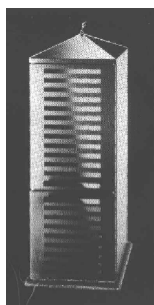

- 01 *Numéro d'enregistrement*
16156-02
Numéro, date et heure du dépôt
04119-02 16.06.1987, 14.10
- 02 *Date d'échéance*
16.06.2012
- 03 *Nom du déposant*
INDUSTRIE ZANUSSI S.p.A.
- 04 *Adresse (rue et numéro) du déposant*
Via Giardini Cattaneo 3
- 05 *Code postal, localité et pays du déposant*
I-33170 Pordenone,
Italie
- 06 *Nom et adresse du mandataire ou indication de l'adresse postale du déposant*
Bureau Gevers S.A.
Holidaystraat 5
B-1831 Diegem
Belgique.
- 08 *Reproduction du dessin ou modèle*
VOIR REPRODUCTION(S)
- 11 *Indication du produit suivi de la (des) classe(s) et de la (des) sous-classe(s)*
Frigo (cl 15-07).
- 13 *Droit de priorité visé à l'article 4 de la Convention de Paris pour la protection de la Propriété Industrielle*
Italie, le 06 02 1987, no. 34011 B/87,
ZANUSSI ELETTRODOMESTICI
S.p.A.
- 14 *Indication du nom du véritable créateur du dessin ou modèle*
Roberto PEZZETTA
- 18 *Date de réception de la requête du renouvellement*
24.05.2007

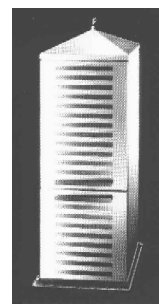

- 01 *Numéro d'enregistrement*
16156-03
Numéro, date et heure du dépôt
04119-03 16.06.1987, 14.10
- 02 *Date d'échéance*
16.06.2012
- 03 *Nom du déposant*
INDUSTRIE ZANUSSI S.p.A.
- 04 *Adresse (rue et numéro) du déposant*
Via Giardini Cattaneo 3
- 05 *Code postal, localité et pays du déposant*
I-33170 Pordenone,
Italie
- 06 *Nom et adresse du mandataire ou indication de l'adresse postale du déposant*
Bureau Gevers S.A.
Holidaystraat 5
B-1831 Diegem
Belgique.
- 08 *Reproduction du dessin ou modèle*
VOIR REPRODUCTION(S)
- 11 *Indication du produit suivi de la (des) classe(s) et de la (des) sous-classe(s)*
Frigo (cl 15-07).
- 13 *Droit de priorité visé à l'article 4 de la Convention de Paris pour la protection de la Propriété Industrielle*
Italie, le 06 02 1987, no. 34011 B/87,
ZANUSSI ELETTRODOMESTICI
S.p.A.
- 14 *Indication du nom du véritable créateur du dessin ou modèle*
Roberto PEZZETTA
- 18 *Date de réception de la requête du renouvellement*
24.05.2007

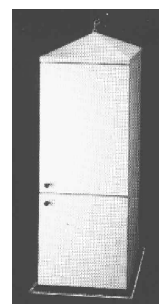

- 01 *Numéro d'enregistrement*
16156-04
Numéro, date et heure du dépôt
04119-04 16.06.1987, 14.10

- 02 *Date d'échéance*
16.06.2012
- 03 *Nom du déposant*
INDUSTRIE ZANUSSI S.p.A.
- 04 *Adresse (rue et numéro) du déposant*
Via Giardini Cattaneo 3
- 05 *Code postal, localité et pays du déposant*
I-33170 Pordenone,
Italie
- 06 *Nom et adresse du mandataire ou indication de l'adresse postale du déposant*
Bureau Gevers S.A.
Holidaystraat 5
B-1831 Diegem
Belgique.
- 08 *Reproduction du dessin ou modèle*
VOIR REPRODUCTION(S)
- 11 *Indication du produit suivi de la (des) classe(s) et de la (des) sous-classe(s)*
Frigo (cl 15-07).
- 13 *Droit de priorité visé à l'article 4 de la Convention de Paris pour la protection de la Propriété Industrielle*
Italie, le 06 02 1987, no. 34011 B/87,
ZANUSSI ELETTRODOMESTICI
S.p.A.
- 14 *Indication du nom du véritable créateur du dessin ou modèle*
Roberto PEZZETTA
- 18 *Date de réception de la requête du renouvellement*
24.05.2007

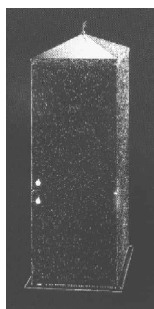

- 01 *Inschrijvingsnummer*
16556-00
Nummer en dagtekening (dag en uur) van het depot
62154-00 21.05.1987 , 10.00
- 02 *Vervaldatum*
21.05.2012
- 03 *Naam van de deposant*
Rotech Tooling AB
- 04 *Adres (straat en nummer) van de deposant*
Tärnvägen 15
- 05 *Postcode, plaats en land van de deposant*
430 91 Hönö,
Zweden
- 06 *Naam en adres van de gemachtigde of vermelding van het correspondentie-adres van de deposant*
Octrooibureau Arnold & Siedsma
Sweelinckplein 1
2517 GK 's-Gravenhage
Nederland.
- 08 *Afbeelding van de tekening of het model*
ZIE AFBEELDING(EN)

- 11 *Vermelding van het voortbrengsel gevolgd door de aanduiding van de klasse(n) en onderklasse(n)*
Elektrodepuntvormend apparaat (kl 8-01).
- 13 *Recht van voorrang als bedoeld in artikel 4 van het verdrag van Parijs tot bescherming van de Industriële Eigendom*
Zweden, dd. 11 12 1986, nr. 86-2949,
Joachim Aronsson, Eric Melin, Walter Leander.
- 14 *Vermelding van de naam van de werkelijke ontwerper van de tekening*
Joachim Sten Arvid ARONSSON,
Oskar Walter LEANDER, Erik Robert MELIN
- 18 *Dagtekening van de aanvraag van de vernieuwing*
01.05.2007

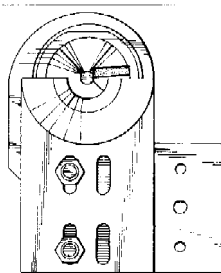

FIG.1

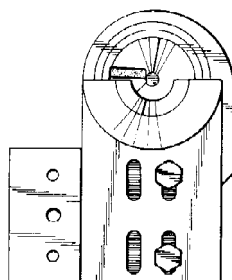

FIG.2

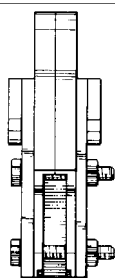

FIG.3

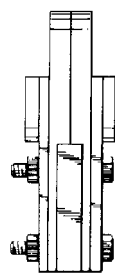

FIG.4

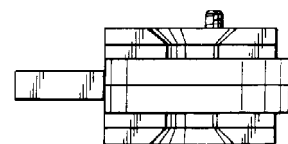

FIG.5

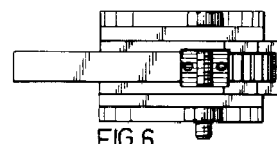

FIG.6

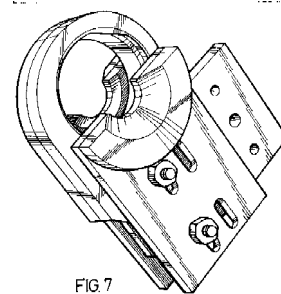
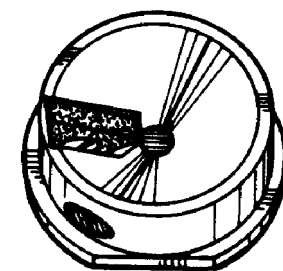
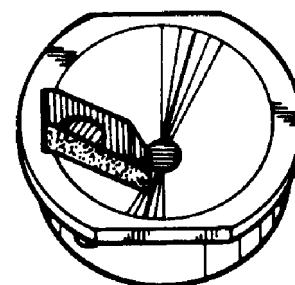

FIG.7

- 01 *Inschrijvingsnummer*
16793-01
Nummer en dagtekening (dag en uur) van het depot
62135-01 15.05.1987 , 24.00
- 02 *Vervaldatum*
15.05.2012
- 03 *Naam van de deposant*
Poltrona Frau S.p.A.
- 04 *Adres (straat en nummer) van de deposant*
SS 77 Km 74,5
- 05 *Postcode, plaats en land van de deposant*
I-62029 Tolentino,
Italië

- 06 *Naam en adres van de gemachtigde of vermelding van het correspondentie-adres van de deposant*

Haagsch Octrooibureau
Breitnerlaan 146
2596 HG 's-Gravenhage
Nederland.

- 08 *Afbeelding van de tekening of het model*
ZIE AFBEELDING(EN)

- 09 *Vermelding van de kleur(en)*
bruin en rood

- 11 *Vermelding van het voortbrengsel gevolgd door de aanduiding van de klasse(n) en onderklasse(n)*

Armstoel (kl 6-01).

- 14 *Vermelding van de naam van de werkelijke ontwerper van de tekening*

Franco Moschini, Giampiero Pistacchi,
Werner Gremm

- 18 *Dagtekening van de aanvraag van de vernieuwing*

02.05.2007



- 01 *Inschrijvingsnummer*
16793-02

Nummer en dagtekening (dag en uur) van het depot

62135-02 15.05.1987 , 24.00

- 02 *Vervaldatum*
15.05.2012

- 03 *Naam van de deposant*
Poltrona Frau S.p.A.

- 04 *Adres (straat en nummer) van de deposant*
SS 77 Km 74,5

- 05 *Postcode, plaats en land van de deposant*
I-62029 Tolentino,
Italië

- 06 *Naam en adres van de gemachtigde of vermelding van het correspondentie-adres van de deposant*

Haagsch Octrooibureau
Breitnerlaan 146
2596 HG 's-Gravenhage
Nederland.

- 08 *Afbeelding van de tekening of het model*
ZIE AFBEELDING(EN)

- 09 *Vermelding van de kleur(en)*
bruin en rood

- 11 *Vermelding van het voortbrengsel gevolgd door de aanduiding van de klasse(n) en onderklasse(n)*
Stoel (kl 6-01).

- 14 *Vermelding van de naam van de werkelijke ontwerper van de tekening*

Franco Moschini, Giampiero Pistacchi,
Werner Gremm

- 18 *Dagtekening van de aanvraag van de vernieuwing*

02.05.2007



- 01 *Inschrijvingsnummer*
16793-03

Nummer en dagtekening (dag en uur) van het depot

62135-03 15.05.1987 , 24.00

- 02 *Vervaldatum*
15.05.2012

- 03 *Naam van de deposant*
Poltrona Frau S.p.A.

- 04 *Adres (straat en nummer) van de deposant*
SS 77 Km 74,5

- 05 *Postcode, plaats en land van de deposant*
I-62029 Tolentino,
Italië

- 06 *Naam en adres van de gemachtigde of vermelding van het correspondentie-adres van de deposant*

Haagsch Octrooibureau
Breitnerlaan 146
2596 HG 's-Gravenhage
Nederland.

- 08 *Afbeelding van de tekening of het model*
ZIE AFBEELDING(EN)

- 09 *Vermelding van de kleur(en)*
bruin en rood

- 11 *Vermelding van het voortbrengsel gevolgd door de aanduiding van de klasse(n) en onderklasse(n)*
Armstoel (kl 6-01).

- 14 *Vermelding van de naam van de werkelijke ontwerper van de tekening*

Franco Moschini, Giampiero Pistacchi,
Werner Gremm

- 18 *Dagtekening van de aanvraag van de vernieuwing*

02.05.2007



- 01 *Numéro d'enregistrement*
22437-02

Numéro, date et heure du dépôt
05199-02 22.04.1992 , 16.00

- 02 *Date d'échéance*
22.04.2012

- 03 *Nom du déposant*
THE GILLETTE COMPANY,
Delaware corporation

- 04 *Adresse (rue et numéro) du déposant*
Prudential Tower Building

- 05 *Code postal, localité et pays du déposant*
Boston - Etat de Massachusetts,
Etats-Unis d'Amérique

- 06 *Nom et adresse du mandataire ou indication de l'adresse postale du déposant*

Bureau Gevers S.A.
Holidaystraat 5
B-1831 Diegem
Belgique.

- 08 *Reproduction du dessin ou modèle*
VOIR REPRODUCTION(S)

- 11 *Indication du produit suivi de la (des) classe(s) et de la (des) sous-classe(s)*
Distributeur d'aérosol (cl 9-01).

- 13 *Droit de priorité visé à l'article 4 de la Convention de Paris pour la protection de la Propriété Industrielle*

Etats-Unis d'Amérique, le 25 10 1991,
no. 07/787504, Kenneth W. HIRST,

Roger E. JENNESS, Robert E. KLEIN-RATH.

- 18 *Date de réception de la requête du renouvellement*
05.04.2007

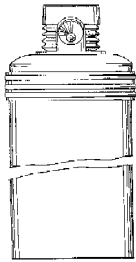

Fig. 6

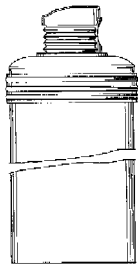

Fig. 7



Fig. 8

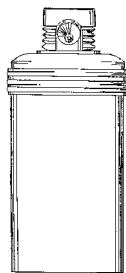

FIG. 10

- 01 *Inschrijvingsnummer*
22467-00

Nummer en dagtekening (dag en uur) van het depot

67558-00 07.04.1992, 24.00

- 02 *Vervaldatum*
07.04.2012

- 03 *Naam van de deposant*
J. Knez AB

- 04 *Adres (straat en nummer) van de deposant*
Skallebackavägen 11

- 05 *Postcode, plaats en land van de deposant*
302 41 Halmstad,
Zweden

- 06 *Naam en adres van de gemachtigde of vermelding van het correspondentie-adres van de deposant*
Dennemeyer & Associates SA
55 rue des Bruyères
L-1274 Howald
Luxemburg.

- 08 *Afbeelding van de tekening of het model*
ZIE AFBEELDING(EN)

- 11 *Vermelding van het voortbrengsel gevolgd door de aanduiding van de klasse(n) en onderklasse(n)*
Opraapinstrument voor golfbal (kl 21-02).

- 13 *Recht van voorrang als bedoeld in artikel 4 van het verdrag van Parijs tot bescherming van de Industriële Eigendom*
Zweden, dd. 09 10 1991, nr. 9102012, J. Knez AB.

- 14 *Vermelding van de naam van de werkelijke ontwerper van de tekening*
Jordan Knez

- 18 *Dagtekening van de aanvraag van de vernieuwing*
04.04.2007



- 01 *Numéro d'enregistrement*
22538-00

Numéro, date et heure du dépôt
05213-00 18.05.1992, 15.50

- 02 *Date d'échéance*
18.05.2012

- 03 *Nom du déposant*
SmithKline Beecham p.l.c.

- 04 *Adresse (rue et numéro) du déposant*
New Horizons Court

- 05 *Code postal, localité et pays du déposant*
Brentford - Middlesex TW8 9EP,
Grande-Bretagne

- 06 *Nom et adresse du mandataire ou indication de l'adresse postale du déposant*
Bureau Gevers S.A.
Holidaystraat 5
B-1831 Diegem
Belgique.

- 08 *Reproduction du dessin ou modèle*
VOIR REPRODUCTION(S)

- 11 *Indication du produit suivi de la (des) classe(s) et de la (des) sous-classe(s)*
Inhalateur oral (cl 24-04).

- 13 *Droit de priorité visé à l'article 4 de la Convention de Paris pour la protection de la Propriété Industrielle*

Grande-Bretagne, le 18 11 1991, no. 2019036, SmithKline Beecham p.l.c.

- 18 *Date de réception de la requête du renouvellement*
09.05.2007

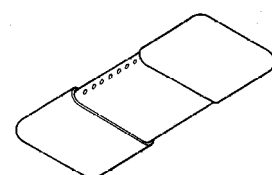
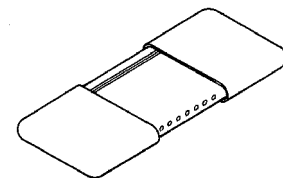
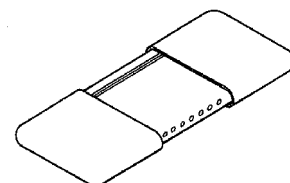
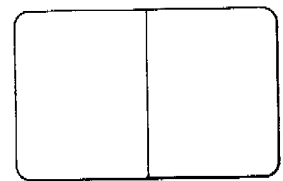

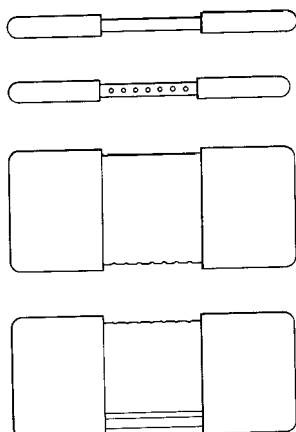

Fig. 1

01 Numéro d'enregistrement
22636-00

Numéro, date et heure du dépôt
05196-00 16.04.1992, 24.00

02 Date d'échéance
16.04.2012

03 Nom du déposant
THE GILLETTE COMPANY,
Delaware corporation

04 Adresse (rue et numéro) du déposant
Prudential Tower Building

05 Code postal, localité et pays du déposant
Boston - Etat de Massachusetts,
Etats-Unis d'Amérique

06 Nom et adresse du mandataire ou indication
de l'adresse postale du déposant
Bureau Gevers S.A.
Holidaystraat 5
B-1831 Diegem
Belgique.

08 Reproduction du dessin ou modèle
VOIR REPRODUCTION(S)

11 Indication du produit suivi de la (des)
classe(s) et de la (des) sous-classe(s)
Récipient distributeur (cl 9-01).

13 Droit de priorité visé à l'article 4 de la Con-
vention de Paris pour la protection de la Pro-
priété Industrielle
Etats-Unis d'Amérique, le 17 03 1992,
no. 07/850169, Michael J. Gray.

18 Date de réception de la requête du renouvel-
lement
05.04.2007

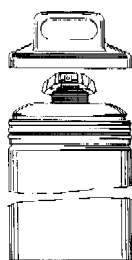
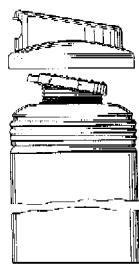

Fig. 2



Fig. 3

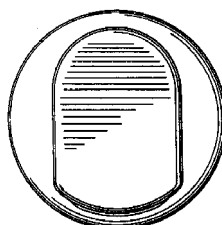

Fig. 4

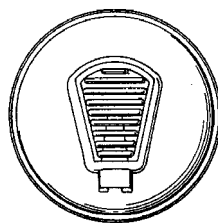

Fig. 5

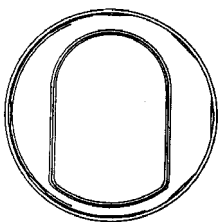

Fig. 6

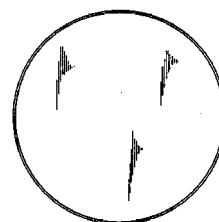

Fig. 7

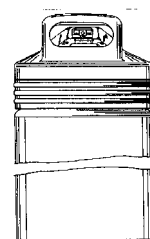

Fig. 8



FIG. 9

01 Inschrijvingsnummer
22657-00

Nummer en dagtekening (dag en uur) van het
depot
67651-00 11.05.1992, 24.00

02 Vervaldatum
11.05.2012

03 Naam van de deposant
Fox Design International Limited

04 Adres (straat en nummer) van de deposant
Oakland House, Rettendon Common

05 Postcode, plaats en land van de deposant
Chelmsford - Essex CM3 5HQ,
Groot-Brittannië

06 Naam en adres van de gemachtigde of ver-
melding van het correspondentie-adres van
de deposant

Algemeen Octrooi- en Merkenbureau
John F. Kennedylaan 2
5612 AB Eindhoven
Nederland.

08 Afbeelding van de tekening of het model
ZIE AFBEELDING(EN)

11 Vermelding van het voortbrengsel gevolgd
door de aanduiding van de klasse(n) en
onderklasse(n)
Stoelframe (kl 6-01).

13 *Recht van voorrang als bedoeld in artikel 4 van het verdrag van Parijs tot bescherming van de Industriële Eigendom*

Groot-Brittannië, dd. 28 11 1991, nr. 2,019,236, Fox Design International Design Limited.

14 *Vermelding van de naam van de werkelijke ontwerper van de tekening*

Clifford Royston Fox

18 *Dagtekening van de aanvraag van de vernieuwing*

03.05.2007

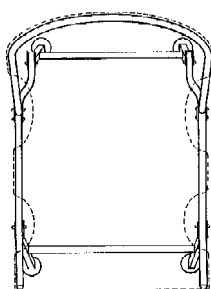
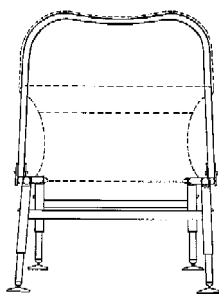
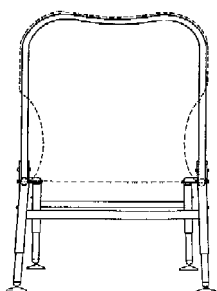
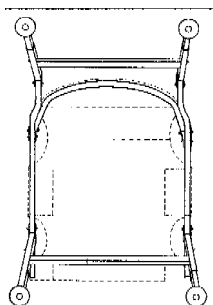
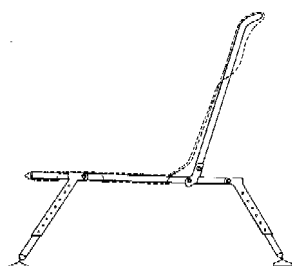
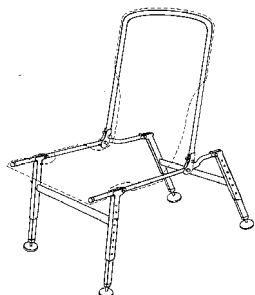

01 *Numéro d'enregistrement*
22738-00

Numéro, date et heure du dépôt
05195-00 16.04.1992, 24.00

02 *Date d'échéance*
16.04.2012

03 *Nom du déposant*
THE GILLETTE COMPANY,
Delaware corporation

04 *Adresse (rue et numéro) du déposant*
Prudential Tower Building

05 *Code postal, localité et pays du déposant*
Boston - Etat de Massachusetts,
Etats-Unis d'Amérique

06 *Nom et adresse du mandataire ou indication de l'adresse postale du déposant*
Bureau Gevers S.A.
Holidaystraat 5
B-1831 Diegem
Belgique.

08 *Reproduction du dessin ou modèle*
VOIR REPRODUCTION(S)

11 *Indication du produit suivi de la (des) classe(s) et de la (des) sous-classe(s)*
Récipient-distributeur (cl 9-01).

13 *Droit de priorité visé à l'article 4 de la Convention de Paris pour la protection de la Propriété Industrielle*
E.U.A., le 17 03 1992, no. 07/850168,
Michael J. GRAY.

18 *Date de réception de la requête du renouvellement*
05.04.2007

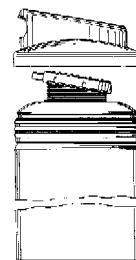

Fig. 1

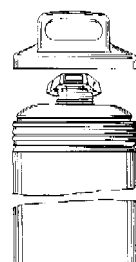

Fig. 2

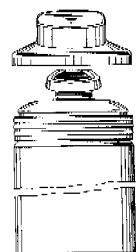

Fig. 3

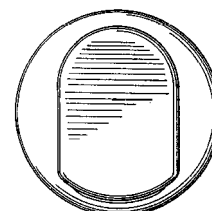

Fig. 4

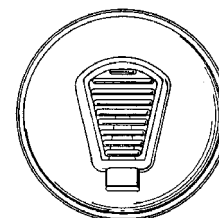

Fig. 5

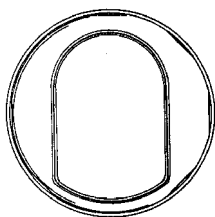

Fig. 6

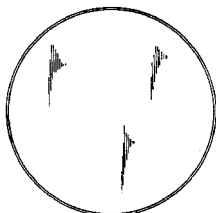

Fig. 7

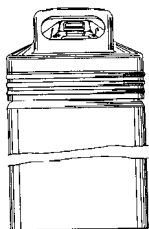

Fig. 8



FIG. 9

- 01 Numéro d'enregistrement
22744-01
Numéro, date et heure du dépôt
05232-01 17.06.1992, 10.45
- 02 Date d'échéance
17.06.2012
- 03 Nom du déposant
SMITHKLINE BEECHAM
CONSUMER HEALTHCARE GmbH
- 04 Adresse (rue et numéro) du déposant
Herrmannstrasse 7
- 05 Code postal, localité et pays du déposant
D-7580 Buehl (Baden),
Allemagne

- 06 Nom et adresse du mandataire ou indication de l'adresse postale du déposant
Bureau Gevers S.A.
Holidaystraat 5
B-1831 Diegem
Belgique.
- 08 Reproduction du dessin ou modèle
VOIR REPRODUCTION(S)
- 11 Indication du produit suivi de la (des) classe(s) et de la (des) sous-classe(s)
Brosse à dents (cl 4-02).
- 13 Droit de priorité visé à l'article 4 de la Convention de Paris pour la protection de la Propriété Industrielle
Grande-Bretagne, le 19 12 1991, no. 2019676, Lingner + Fischer GmbH.
- 18 Date de réception de la requête du renouvellement
09.05.2007



- 01 Numéro d'enregistrement
22744-02
Numéro, date et heure du dépôt
05232-02 17.06.1992, 10.45
- 02 Date d'échéance
17.06.2012
- 03 Nom du déposant
SMITHKLINE BEECHAM
CONSUMER HEALTHCARE GmbH
- 04 Adresse (rue et numéro) du déposant
Herrmannstrasse 7

- 05 Code postal, localité et pays du déposant
D-7580 Buehl (Baden),
Allemagne
- 06 Nom et adresse du mandataire ou indication de l'adresse postale du déposant
Bureau Gevers S.A.
Holidaystraat 5
B-1831 Diegem
Belgique.
- 08 Reproduction du dessin ou modèle
VOIR REPRODUCTION(S)
- 11 Indication du produit suivi de la (des) classe(s) et de la (des) sous-classe(s)
Brosse à dents (cl 4-02).
- 13 Droit de priorité visé à l'article 4 de la Convention de Paris pour la protection de la Propriété Industrielle
Grande-Bretagne, le 19 12 1991, no. 2019677, Lingner + Fischer GmbH.
- 18 Date de réception de la requête du renouvellement
09.05.2007



- 01 Inschrijvingsnummer
23193-01
Nummer en dagtekening (dag en uur) van het depot
68291-01 18.12.1992, 14.00
- 02 Vervaldatum
18.12.2012
- 03 Naam van de deposant
Forest Group Nederland B.V.

- 04 *Adres (straat en nummer) van de deposant*
Rostockstraat 13
- 05 *Postcode, plaats en land van de deposant*
7418 EL Deventer,
Nederland
- 06 *Naam en adres van de gemachtigde of vermelding van het correspondentie-adres van de deposant*
Drs. F.G. Blauw c.s.,
Octrooi- en Merkenbureau De Wit
Breitnerlaan 146
2596 HG 's-Gravenhage
Nederland.
- 08 *Afbeelding van de tekening of het model*
ZIE AFBEELDING(EN)
- 11 *Vermelding van het voortbrengsel gevolgd door de aanduiding van de klasse(n) en onderklasse(n)*
Glijder-/eindstop voor gordijnrail (kl 8-99).
- 18 *Dagtekening van de aanvraag van de vernieuwing*
31.05.2007

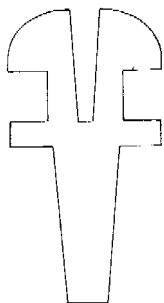

- 01 *Inschrijvingsnummer*
23193-02
Nummer en dagtekening (dag en uur) van het depot
68291-02 18.12.1992 , 14.00
- 02 *Vervaldatum*
18.12.2012
- 03 *Naam van de deposant*
Forest Group Nederland B.V.
- 04 *Adres (straat en nummer) van de deposant*
Rostockstraat 13
- 05 *Postcode, plaats en land van de deposant*
7418 EL Deventer,
Nederland
- 06 *Naam en adres van de gemachtigde of vermelding van het correspondentie-adres van de deposant*
Drs. F.G. Blauw c.s.,
Octrooi- en Merkenbureau De Wit
Breitnerlaan 146
2596 HG 's-Gravenhage
Nederland.
- 08 *Afbeelding van de tekening of het model*
ZIE AFBEELDING(EN)
- 11 *Vermelding van het voortbrengsel gevolgd door de aanduiding van de klasse(n) en onderklasse(n)*
Glijder-/eindstop voor gordijnrail (kl 8-99).
- 18 *Dagtekening van de aanvraag van de vernieuwing*
31.05.2007

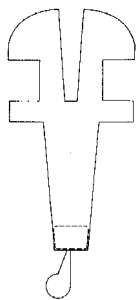

- 01 *Inschrijvingsnummer*
23193-03
Nummer en dagtekening (dag en uur) van het depot
68291-03 18.12.1992 , 14.00
- 02 *Vervaldatum*
18.12.2012
- 03 *Naam van de deposant*
Forest Group Nederland B.V.
- 04 *Adres (straat en nummer) van de deposant*
Rostockstraat 13
- 05 *Postcode, plaats en land van de deposant*
7418 EL Deventer,
Nederland
- 06 *Naam en adres van de gemachtigde of vermelding van het correspondentie-adres van de deposant*
Drs. F.G. Blauw c.s.,
Octrooi- en Merkenbureau De Wit
Breitnerlaan 146
2596 HG 's-Gravenhage
Nederland.
- 08 *Afbeelding van de tekening of het model*
ZIE AFBEELDING(EN)
- 11 *Vermelding van het voortbrengsel gevolgd door de aanduiding van de klasse(n) en onderklasse(n)*
Glijder-/eindstop voor gordijnrail (kl 8-99).
- 18 *Dagtekening van de aanvraag van de vernieuwing*
31.05.2007

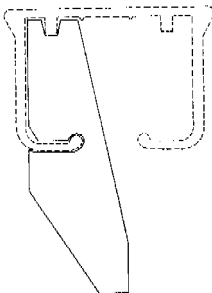

- 01 *Inschrijvingsnummer*
23229-00
Nummer en dagtekening (dag en uur) van het depot
68157-00 03.11.1992 , 11.45
- 02 *Vervaldatum*
03.11.2012

- 03 *Naam van de deposant*
Forest Group Nederland B.V.
- 04 *Adres (straat en nummer) van de deposant*
Rostockstraat 13
- 05 *Postcode, plaats en land van de deposant*
7418 EL Deventer,
Nederland
- 06 *Naam en adres van de gemachtigde of vermelding van het correspondentie-adres van de deposant*
Haagsch Octrooibureau
Breitnerlaan 146
2596 HG 's-Gravenhage
Nederland.
- 08 *Afbeelding van de tekening of het model*
ZIE AFBEELDING(EN)
- 11 *Vermelding van het voortbrengsel gevolgd door de aanduiding van de klasse(n) en onderklasse(n)*
Profiel gordijnophangrail (kl 8-99).
- 18 *Dagtekening van de aanvraag van de vernieuwing*
02.05.2007

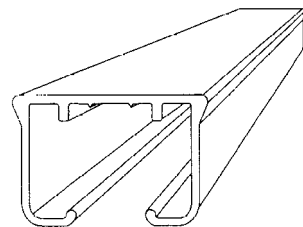

- 01 *Numéro d'enregistrement*
23779-01
Numéro, date et heure du dépôt
05311-01 26.11.1992 , 15.40
- 02 *Date d'échéance*
26.11.2012
- 03 *Nom du déposant*
Buttress B.V.
- 04 *Adresse (rue et numéro) du déposant*
Vleutensevaart 100
- 05 *Code postal, localité et pays du déposant*
3532 AD Utrecht,
Pays-Bas
- 06 *Nom et adresse du mandataire ou indication de l'adresse postale du déposant*
Sara Lee / DE N.V.
t.a.v. Merkenafdeling
Postbus 2
3500 CA Utrecht
Nederland.
- 08 *Reproduction du dessin ou modèle*
VOIR REPRODUCTION(S)
- 11 *Indication du produit suivi de la (des) classe(s) et de la (des) sous-classe(s)*
Flacon (cl 9-01).
- 13 *Droit de priorité visé à l'article 4 de la Convention de Paris pour la protection de la Propriété Industrielle*
Grande-Bretagne, le 27 05 1992, no. 2023128, SmithKline Beecham p.l.c.
- 18 *Date de réception de la requête du renouvellement*
02.05.2007

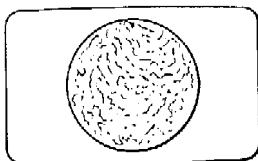
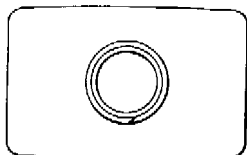

01 *Numéro d'enregistrement*
23779-02

Numéro, date et heure du dépôt
05311-02 26.11.1992, 15.40

02 *Date d'échéance*
26.11.2012

03 *Nom du déposant*
Buttress B.V.

04 *Adresse (rue et numéro) du déposant*
Vleutensevaart 100

05 *Code postal, localité et pays du déposant*
3532 AD Utrecht,
Pays-Bas

06 *Nom et adresse du mandataire ou indication
de l'adresse postale du déposant*
Sara Lee / DE N.V.
t.a.v. Merkenafdeling
Postbus 2
3500 CA Utrecht
Nederland.

08 *Reproduction du dessin ou modèle*
VOIR REPRODUCTION(S)

11 *Indication du produit suivi de la (des)
classe(s) et de la (des) sous-classe(s)*
Flacon (9-01).

13 *Droit de priorité visé à l'article 4 de la Con-
vention de Paris pour la protection de la Pro-
priété Industrielle*
Grande-Bretagne, le 27 05 1992, no.
2023128, SmithKline Beecham p.l.c.

18 *Date de réception de la requête du renouvel-
lement*
02.05.2007

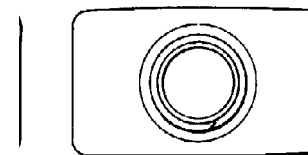
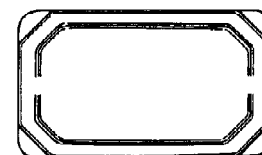
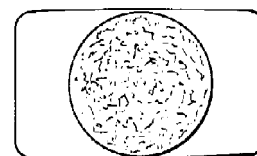
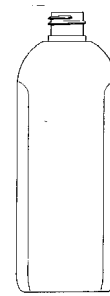
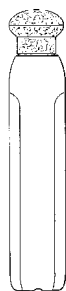
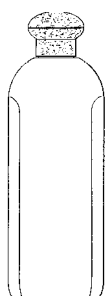

01 *Numéro d'enregistrement*
23779-03

Numéro, date et heure du dépôt
05311-03 26.11.1992, 15.40

02 *Date d'échéance*
26.11.2012

- 03 *Nom du déposant*
Buttress B.V.
- 04 *Adresse (rue et numéro) du déposant*
Vleutensevaart 100
- 05 *Code postal, localité et pays du déposant*
3532 AD Utrecht,
Pays-Bas
- 06 *Nom et adresse du mandataire ou indication de l'adresse postale du déposant*
Sara Lee / DE N.V.
t.a.v. Merkenafdeling
Postbus 2
3500 CA Utrecht
Nederland.
- 08 *Reproduction du dessin ou modèle*
VOIR REPRODUCTION(S)
- 11 *Indication du produit suivi de la (des) classe(s) et de la (des) sous-classe(s)*
Flacon (9-01).
- 13 *Droit de priorité visé à l'article 4 de la Convention de Paris pour la protection de la Propriété Industrielle*
Grande-Bretagne, le 27 05 1992, no. 2023128, SmithKline Beecham p.l.c.
- 18 *Date de réception de la requête du renouvellement*
02.05.2007

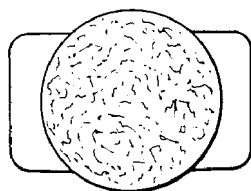
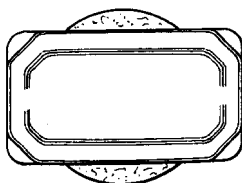
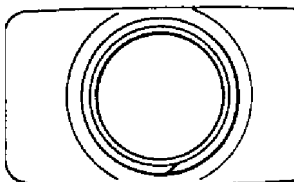
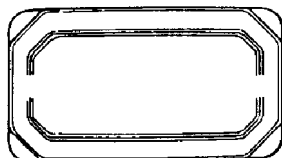
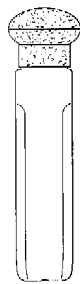
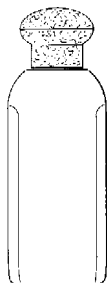
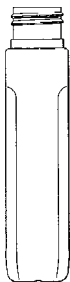
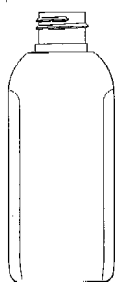

- 01 *Inschrijvingsnummer*
28297-01
Nummer en dagtekening (dag en uur) van het depot
73316-01 02.07.1997 , 11.25
- 02 *Vervaldatum*
02.07.2012
- 03 *Naam van de deposant*
QUIJO, Fernand & Peter,
besloten vennootschap met
beperkte aansprakelijkheid
- 04 *Adres (straat en nummer) van de deposant*
Breidelstraat 18

- 05 *Postcode, plaats en land van de deposant*
B-8000 Brugge,
België
- 06 *Naam en adres van de gemachtigde of vermelding van het correspondentie-adres van de deposant*
Antwerps Octrooi- en Merkenbureau
M.F.J. Bockstael N.V.
Arenbergstraat 13
B-2000 Antwerpen
België.
- 08 *Afbeelding van de tekening of het model*
ZIE AFBEELDING(EN)
- 11 *Vermelding van het voortbrengsel gevolgd door de aanduiding van de klasse(n) en onderklasse(n)*
Slijpvorm voor edelsteen (kl 11-01).
- 18 *Dagtekening van de aanvraag van de vernieuwing*
25.05.2007



- 01 *Inschrijvingsnummer*
28297-02
Nummer en dagtekening (dag en uur) van het depot
73316-02 02.07.1997 , 11.25
- 02 *Vervaldatum*
02.07.2012
- 03 *Naam van de deposant*
QUIJO, Fernand & Peter,
besloten vennootschap met
beperkte aansprakelijkheid
- 04 *Adres (straat en nummer) van de deposant*
Breidelstraat 18
- 05 *Postcode, plaats en land van de deposant*
B-8000 Brugge,
België
- 06 *Naam en adres van de gemachtigde of vermelding van het correspondentie-adres van de deposant*
Antwerps Octrooi- en Merkenbureau
M.F.J. Bockstael N.V.
Arenbergstraat 13
B-2000 Antwerpen
België.
- 08 *Afbeelding van de tekening of het model*
ZIE AFBEELDING(EN)
- 11 *Vermelding van het voortbrengsel gevolgd door de aanduiding van de klasse(n) en onderklasse(n)*
Slijpvorm voor edelsteen (kl 11-01).
- 18 *Dagtekening van de aanvraag van de vernieuwing*
25.05.2007

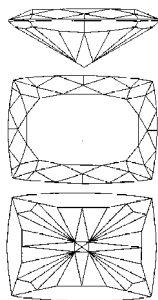

01 *Numéro d'enregistrement*
28307-00

Numéro, date et heure du dépôt
73212-00 27.05.1997 , 10.45

02 *Date d'échéance*
27.05.2012

03 *Nom du déposant*
Dart Industries Inc.,
Delaware corporation

04 *Adresse (rue et numéro) du déposant*
14901 S. Orange Blossom Trail

05 *Code postal, localité et pays du déposant*
Orlando, Florida 32837,
Etats-Unis d'Amérique

06 *Nom et adresse du mandataire ou indication de l'adresse postale du déposant*
Bureau Gevers S.A.
Holidaystraat 5
B-1831 Diegem
Belgique.

08 *Reproduction du dessin ou modèle*
VOIR REPRODUCTION(S)

11 *Indication du produit suivi de la (des) classe(s) et de la (des) sous-classe(s)*
Récipient avec socle (cl 7-01, 07).

13 *Droit de priorité visé à l'article 4 de la Convention de Paris pour la protection de la Propriété Industrielle*
Etats-Unis d'Amérique, le 20 12 1996,
no. 29/064,041, JEPPESEN Hanne
Dalsgaard; HEIBERG Jakob; LILLE-
LUND Stig.

14 *Indication du nom du véritable créateur du dessin ou modèle*
JEPPESEN Hanne Dalsgaard;
HEIBERG Jakob; LILLELUND Stig

15 *Indication de l'ultime date pour l'ajournement de la publication*
20.12.1997

18 *Date de réception de la requête du renouvellement*
08.05.2007

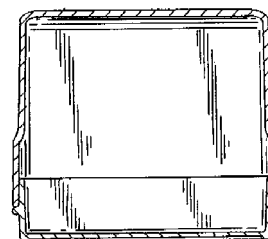
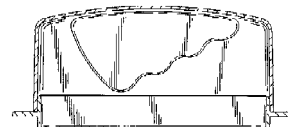
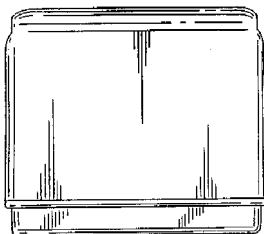
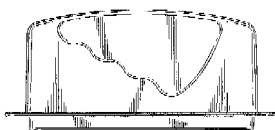
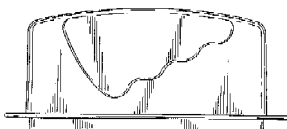
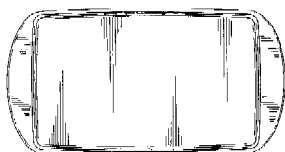
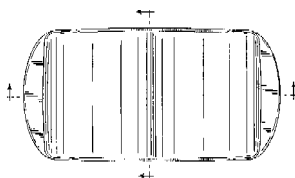
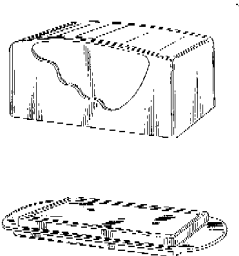
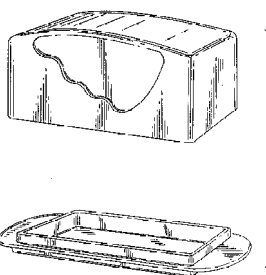
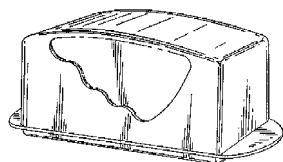

01 *Numéro d'enregistrement*
28308-01

Numéro, date et heure du dépôt
73027-01 10.04.1997 , 24.00

02 *Date d'échéance*
10.04.2012

03 *Nom du déposant*
THE GILLETTE COMPANY,
Delaware corporation

04 *Adresse (rue et numéro) du déposant*
Prudential Tower Building

05 *Code postal, localité et pays du déposant*
Boston - Massachusetts 02199,
Etats-Unis d'Amérique

06 *Nom et adresse du mandataire ou indication de l'adresse postale du déposant*
Bureau Gevers S.A.
Holidaystraat 5
B-1831 Diegem
Belgique.

08 *Reproduction du dessin ou modèle*
VOIR REPRODUCTION(S)

11 *Indication du produit suivi de la (des) classe(s) et de la (des) sous-classe(s)*
Rasoir (cl 28-03).

14 *Indication du nom du véritable créateur du dessin ou modèle*
GRAY Michael J.

15 *Indication de l'ultime date pour l'ajournement de la publication*
11.10.1997

18 *Date de réception de la requête du renouvellement*
05.04.2007

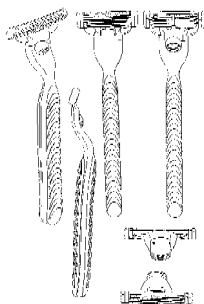

- 01 *Numéro d'enregistrement*
28308-02
Numéro, date et heure du dépôt
73027-02 10.04.1997 , 24.00
- 02 *Date d'échéance*
10.04.2012
- 03 *Nom du déposant*
THE GILLETTE COMPANY,
Delaware corporation
- 04 *Adresse (rue et numéro) du déposant*
Prudential Tower Building
- 05 *Code postal, localité et pays du déposant*
Boston - Massachusetts 02199,
Etats-Unis d'Amérique
- 06 *Nom et adresse du mandataire ou indication de l'adresse postale du déposant*
Bureau Gevers S.A.
Holidaystraat 5
B-1831 Diegem
Belgique.
- 08 *Reproduction du dessin ou modèle*
VOIR REPRODUCTION(S)
- 11 *Indication du produit suivi de la (des) classe(s) et de la (des) sous-classe(s)*
Manche de rasoir (cl 28-03).
- 14 *Indication du nom du véritable créateur du dessin ou modèle*
GRAY Michael J.
- 15 *Indication de l'ultime date pour l'ajournement de la publication*
11.10.1997
- 18 *Date de réception de la requête du renouvellement*
05.04.2007

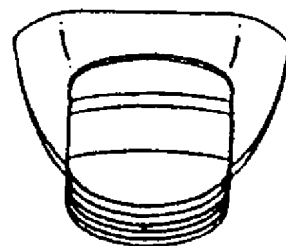
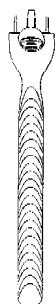
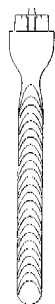

- 04 *Adresse (rue et numéro) du déposant*
Prudential Tower Building
- 05 *Code postal, localité et pays du déposant*
Boston - Massachusetts 02199,
Etats-Unis d'Amérique
- 06 *Nom et adresse du mandataire ou indication de l'adresse postale du déposant*
Bureau Gevers S.A.
Holidaystraat 5
B-1831 Diegem
Belgique.
- 08 *Reproduction du dessin ou modèle*
VOIR REPRODUCTION(S)
- 11 *Indication du produit suivi de la (des) classe(s) et de la (des) sous-classe(s)*
Manche de rasoir (cl 28-03).
- 14 *Indication du nom du véritable créateur du dessin ou modèle*
GRAY Michael J.
- 15 *Indication de l'ultime date pour l'ajournement de la publication*
01.10.1997
- 18 *Date de réception de la requête du renouvellement*
05.04.2007



- 01 *Numéro d'enregistrement*
28309-00
Numéro, date et heure du dépôt
73023-00 10.04.1997 , 24.00
- 02 *Date d'échéance*
10.04.2012
- 03 *Nom du déposant*
THE GILLETTE COMPANY,
Delaware corporation

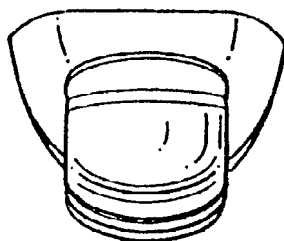
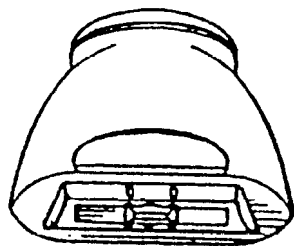
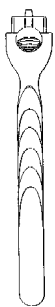

- 01 Numéro d'enregistrement
28310-00
Numéro, date et heure du dépôt
73024-00 10.04.1997 , 24.00
- 02 Date d'échéance
10.04.2012
- 03 Nom du déposant
THE GILLETTE COMPANY,
Delaware corporation
- 04 Adresse (rue et numéro) du déposant
Prudential Tower Building
- 05 Code postal, localit e et pays du déposant
Boston - Massachusetts 02199,
Etats-Unis d'Am erique
- 06 Nom et adresse du mandataire ou indication
de l'adresse postale du d eposant
Bureau Gevers S.A.
Holidaystraat 5
B-1831 Diegem
Belgique.
- 08 Reproduction du dessin ou mod ele
VOIR REPRODUCTION(S)
- 11 Indication du produit suivi de la (des)
classe(s) et de la (des) sous-classe(s)
T ete de rasoir (cl 28-03).
- 14 Indication du nom du v eritable cr eateur du
dessin ou mod ele
GRAY Michael J.
- 15 Indication de l'ultime date pour l'ajourne-
ment de la publication
11.10.1997
- 18 Date de r eception de la requ ete du renouvel-
lement
05.04.2007

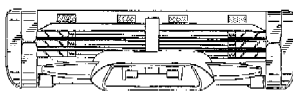
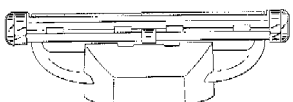
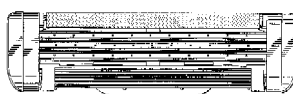
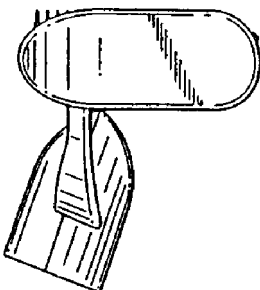
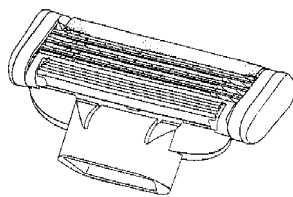

- 01 Numéro d'enregistrement
28311-00
Numéro, date et heure du dépôt
73025-00 10.04.1997 , 24.00
- 02 Date d'échéance
10.04.2012
- 03 Nom du déposant
THE GILLETTE COMPANY,
Delaware corporation
- 04 Adresse (rue et numéro) du déposant
Prudential Tower Building
- 05 Code postal, localit e et pays du déposant
Boston - Massachusetts 02199,
Etats-Unis d'Am erique
- 06 Nom et adresse du mandataire ou indication
de l'adresse postale du d eposant
Bureau Gevers S.A.
Holidaystraat 5
B-1831 Diegem
Belgique.
- 08 Reproduction du dessin ou mod ele
VOIR REPRODUCTION(S)
- 11 Indication du produit suivi de la (des)
classe(s) et de la (des) sous-classe(s)
Manche de rasoir (cl 28-03).

- 14 Indication du nom du v eritable cr eateur du
dessin ou mod ele
GRAY Michael J.
- 15 Indication de l'ultime date pour l'ajourne-
ment de la publication
11.10.1997
- 18 Date de r eception de la requ ete du renouvel-
lement
05.04.2007

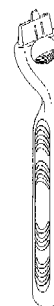

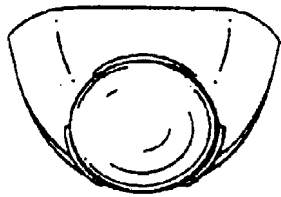

- 01 *Inschrijvingsnummer*
28377-00
Nummer en dagtekening (dag en uur) van het depot
73022-00 11.04.1997 , 10.05
- 02 *Vervaldatum*
11.04.2012
- 03 *Naam van de deposant*
JO-EL ELECTRIC A/S
- 04 *Adres (straat en nummer) van de deposant*
Ørbaekvej 280
- 05 *Postcode, plaats en land van de deposant*
DK-5220 Odense SØ,
Denemarken
- 06 *Naam en adres van de gemachtigde of vermelding van het correspondentie-adres van de deposant*
Office Kirkpatrick S.A.
Wolferslaan 32
B-1310 Terhulpen
België.
- 08 *Afbeelding van de tekening of het model*
ZIE AFBEELDING(EN)
- 11 *Vermelding van het voortbrengsel gevolgd door de aanduiding van de klasse(n) en onderklasse(n)*
Huls voor elektrische aansluitingen (kl 13-03).
- 13 *Recht van voorrang als bedoeld in artikel 4 van het verdrag van Parijs tot bescherming van de Industriële Eigendom*
Denemarken, dd. 15 10 1996, nr. MA 0987 1996, JO-EL A/S.
- 14 *Vermelding van de naam van de werkelijke ontwerper van de tekening*
LANDERHOLM John; LUND Peter
- 18 *Dagtekening van de aanvraag van de vernieuwing*
04.04.2007

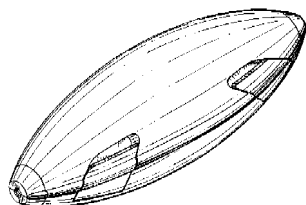

FIG. 1

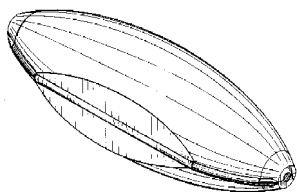

FIG. 2

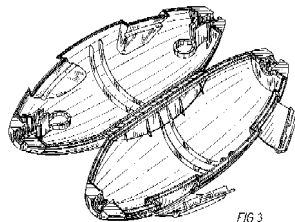

FIG. 3

- 01 *Numéro d'enregistrement*
28447-00
Numéro, date et heure du dépôt
73178-00 16.05.1997 , 15.45
- 02 *Date d'échéance*
16.05.2012
- 03 *Nom du déposant*
SmithKline Beecham Consumer
Healthcare GmbH
- 04 *Adresse (rue et numéro) du déposant*
Hermannstrasse 7
- 05 *Code postal, localité et pays du déposant*
D-77815 Bühl (Baden),
Allemagne
- 06 *Nom et adresse du mandataire ou indication de l'adresse postale du déposant*
Bureau Gevers S.A.
Holidaystraat 5
B-1831 Diegem
Belgique.
- 08 *Reproduction du dessin ou modèle*
VOIR REPRODUCTION(S)
- 11 *Indication du produit suivi de la (des) classe(s) et de la (des) sous-classe(s)*
Brosse à dents (cl 4-02).
- 13 *Droit de priorité visé à l'article 4 de la Convention de Paris pour la protection de la Propriété Industrielle*
Grande-Bretagne, le 19 11 1996, no. 2060948, SmithKline Beecham Consumer Healthcare GmbH.
- 18 *Date de réception de la requête du renouvellement*
09.05.2007





01 *Inschrijvingsnummer*
28551-00

Nummer en dagtekening (dag en uur) van het depot

73294-00 24.06.1997, 14.00

02 *Vervaldatum*
24.06.2012

03 *Naam van de deposant*
Matsushita Electric Industrial Co., Ltd.;
Matsushita Electric Works, Ltd.,
No. 1048, Oaza-Kadoma, Kadoma-shi,
Osaka

04 *Adres (straat en nummer) van de deposant*
1006 Oaza Kadoma, Kadoma-shi

05 *Postcode, plaats en land van de deposant*
Osaka,
Japan

06 *Naam en adres van de gemachtigde of vermelding van het correspondentie-adres van de deposant*
OFFICE PARETTE (FRED MAES)
Avenue Gabrielle Petit 2
B-7940 Brugelette
België.

08 *Afbeelding van de tekening of het model*
ZIE AFBEELDING(EN)

11 *Vermelding van het voortbrengsel gevolgd door de aanduiding van de klasse(n) en onderklasse(n)*
Lamphouder (kl 26-04, 05, 99).

13 *Recht van voorrang als bedoeld in artikel 4 van het verdrag van Parijs tot bescherming van de Industriële Eigendom*
Japan, dd. 26 12 1996, nr. 8-39680,
Matsushita Electronics Corporation;
Matsushita Electric Works, Ltd.

14 *Vermelding van de naam van de werkelijke ontwerper van de tekening*
ITAYA Kenji; KITADA Akio

18 *Dagtekening van de aanvraag van de vernieuwing*
14.05.2007

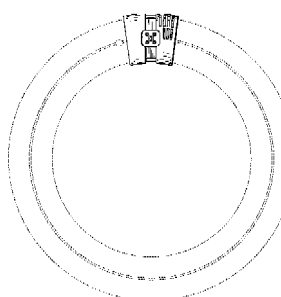
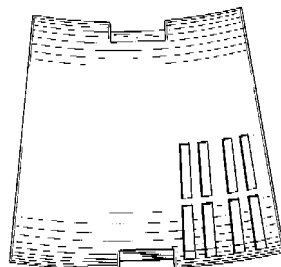
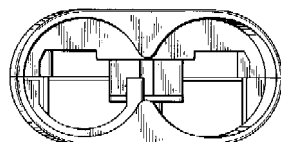
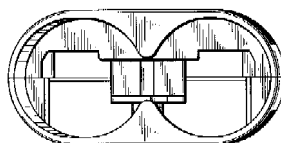
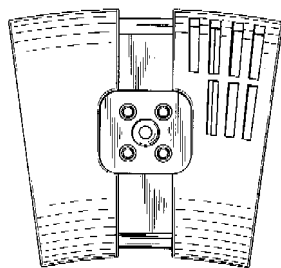
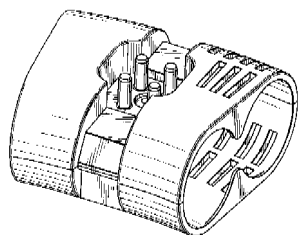

01 *Numéro d'enregistrement*
28552-00

Numéro, date et heure du dépôt
73295-00 26.06.1997, 11.10

02 *Date d'échéance*
26.06.2012

03 *Nom du déposant*
LifeScan, Inc.,
California corporation

04 *Adresse (rue et numéro) du déposant*
1000 Gibraltar Drive

05 *Code postal, localité et pays du déposant*
Milpitas - CA 95035-6312,
Etats-Unis d'Amérique

06 *Nom et adresse du mandataire ou indication de l'adresse postale du déposant*
OFFICE PARETTE (FRED MAES)
Avenue Gabrielle Petit 2
B-7940 Brugelette
Belgique.

08 *Reproduction du dessin ou modèle*
VOIR REPRODUCTION(S)

11 *Indication du produit suivi de la (des) classe(s) et de la (des) sous-classe(s)*
Dispositif de contrôle du taux de glucose dans le sang (cl 24-02).

13 *Droit de priorité visé à l'article 4 de la Convention de Paris pour la protection de la Propriété Industrielle*
Etats-Unis d'Amérique, le 31 12 1996,
no. 29/064415, YUNG Anthony;
LABELLE Terri C.; YOSHIMOTO
Max; LEE June; LARA Herb; WEBS-
TER Mitch; PENDRY Craig W.

18 *Date de réception de la requête du renouvellement*
14.05.2007

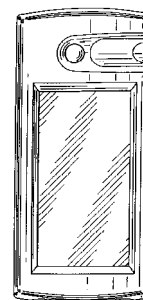
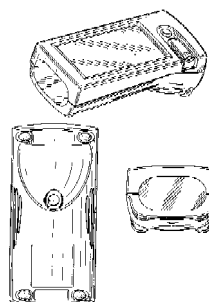

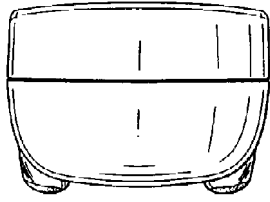

- 01 *Inschrijvingsnummer*
28559-01
Nummer en dagtekening (dag en uur) van het depot
73317-01 02.07.1997 , 11.25
- 02 *Vervaldatum*
02.07.2012
- 03 *Naam van de deposant*
QUIJO, Fernand & Peter,
besloten vennootschap met
beperkte aansprakelijkheid
- 04 *Adres (straat en nummer) van de deposant*
Breidelstraat 18
- 05 *Postcode, plaats en land van de deposant*
B-8000 Brugge,
België
- 06 *Naam en adres van de gemachtigde of vermelding van het correspondentie-adres van de deposant*
Antwerps Octrooi- en Merkenbureau
M.F.J. Bockstael N.V.
Arenbergstraat 13
B-2000 Antwerpen
België.
- 08 *Afbeelding van de tekening of het model*
ZIE AFBEELDING(EN)
- 11 *Vermelding van het voortbrengsel gevolgd door de aanduiding van de klasse(n) en onderklasse(n)*
Juwel (kl 11-01).
- 18 *Dagtekening van de aanvraag van de vernieuwing*
25.05.2007

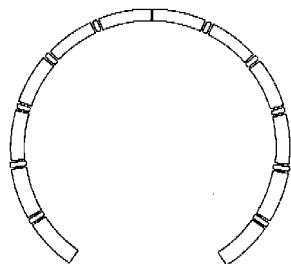

- 01 *Inschrijvingsnummer*
28559-02
Nummer en dagtekening (dag en uur) van het depot
73317-02 02.07.1997 , 11.25
- 02 *Vervaldatum*
02.07.2012
- 03 *Naam van de deposant*
QUIJO, Fernand & Peter,
besloten vennootschap met
beperkte aansprakelijkheid
- 04 *Adres (straat en nummer) van de deposant*
Breidelstraat 18
- 05 *Postcode, plaats en land van de deposant*
B-8000 Brugge,
België
- 06 *Naam en adres van de gemachtigde of vermelding van het correspondentie-adres van de deposant*
Antwerps Octrooi- en Merkenbureau
M.F.J. Bockstael N.V.
Arenbergstraat 13
B-2000 Antwerpen
België.
- 08 *Afbeelding van de tekening of het model*
ZIE AFBEELDING(EN)
- 11 *Vermelding van het voortbrengsel gevolgd door de aanduiding van de klasse(n) en onderklasse(n)*
Juwel (kl 11-01).
- 18 *Dagtekening van de aanvraag van de vernieuwing*
25.05.2007

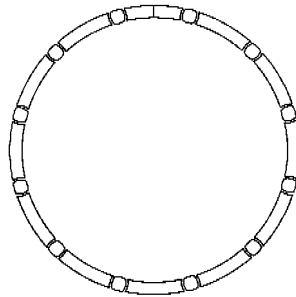

- 01 *Inschrijvingsnummer*
28559-03
Nummer en dagtekening (dag en uur) van het depot
73317-03 02.07.1997 , 11.25
- 02 *Vervaldatum*
02.07.2012
- 03 *Naam van de deposant*
QUIJO, Fernand & Peter,
besloten vennootschap met
beperkte aansprakelijkheid
- 04 *Adres (straat en nummer) van de deposant*
Breidelstraat 18
- 05 *Postcode, plaats en land van de deposant*
B-8000 Brugge,
België
- 06 *Naam en adres van de gemachtigde of vermelding van het correspondentie-adres van de deposant*
Antwerps Octrooi- en Merkenbureau
M.F.J. Bockstael N.V.
Arenbergstraat 13

B-2000 Antwerpen
België.

- 08 *Afbeelding van de tekening of het model*
ZIE AFBEELDING(EN)
- 11 *Vermelding van het voortbrengsel gevolgd door de aanduiding van de klasse(n) en onderklasse(n)*
Juwel (kl 11-01).
- 18 *Dagtekening van de aanvraag van de vernieuwing*
25.05.2007

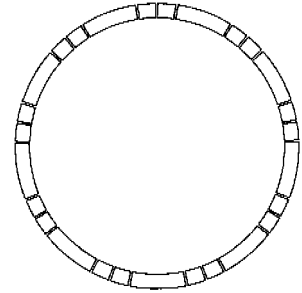

- 01 *Inschrijvingsnummer*
28559-04
Nummer en dagtekening (dag en uur) van het depot
73317-04 02.07.1997 , 11.25
- 02 *Vervaldatum*
02.07.2012
- 03 *Naam van de deposant*
QUIJO, Fernand & Peter,
besloten vennootschap met
beperkte aansprakelijkheid
- 04 *Adres (straat en nummer) van de deposant*
Breidelstraat 18
- 05 *Postcode, plaats en land van de deposant*
B-8000 Brugge,
België
- 06 *Naam en adres van de gemachtigde of vermelding van het correspondentie-adres van de deposant*
Antwerps Octrooi- en Merkenbureau
M.F.J. Bockstael N.V.
Arenbergstraat 13
B-2000 Antwerpen
België.
- 08 *Afbeelding van de tekening of het model*
ZIE AFBEELDING(EN)
- 11 *Vermelding van het voortbrengsel gevolgd door de aanduiding van de klasse(n) en onderklasse(n)*
Juwel (kl 11-01).
- 18 *Dagtekening van de aanvraag van de vernieuwing*
25.05.2007

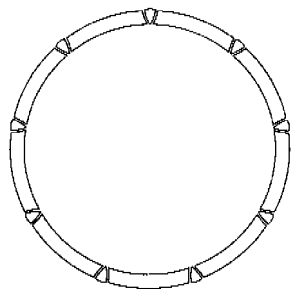

01 *Inschrijvingsnummer*
28559-05

Nummer en dagtekening (dag en uur) van het depot

73317-05 02.07.1997, 11.25

02 *Vervaldatum*
02.07.2012

03 *Naam van de deposant*
QUIJO, Fernand & Peter,
besloten vennootschap met
beperkte aansprakelijkheid

04 *Adres (straat en nummer) van de deposant*
Breidelstraat 18

05 *Postcode, plaats en land van de deposant*
B-8000 Brugge,
België

06 *Naam en adres van de gemachtigde of vermelding van het correspondentie-adres van de deposant*

Antwerps Octrooi- en Merkenbureau
M.F.J. Bockstael N.V.
Arenbergstraat 13
B-2000 Antwerpen
België.

08 *Afbeelding van de tekening of het model*
ZIE AFBEELDING(EN)

11 *Vermelding van het voortbrengsel gevolgd door de aanduiding van de klasse(n) en onderklasse(n)*

Juweel (kl 11-01).

18 *Dagtekening van de aanvraag van de vernieuwing*
25.05.2007

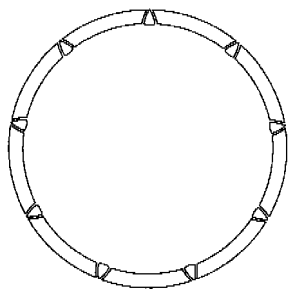

01 *Inschrijvingsnummer*
28559-06

Nummer en dagtekening (dag en uur) van het depot

73317-06 02.07.1997, 11.25

02 *Vervaldatum*
02.07.2012

03 *Naam van de deposant*
QUIJO, Fernand & Peter,
besloten vennootschap met
beperkte aansprakelijkheid

04 *Adres (straat en nummer) van de deposant*
Breidelstraat 18

05 *Postcode, plaats en land van de deposant*
B-8000 Brugge,
België

06 *Naam en adres van de gemachtigde of vermelding van het correspondentie-adres van de deposant*

Antwerps Octrooi- en Merkenbureau
M.F.J. Bockstael N.V.
Arenbergstraat 13
B-2000 Antwerpen
België.

08 *Afbeelding van de tekening of het model*
ZIE AFBEELDING(EN)

11 *Vermelding van het voortbrengsel gevolgd door de aanduiding van de klasse(n) en onderklasse(n)*

Juweel (kl 11-01).

18 *Dagtekening van de aanvraag van de vernieuwing*
25.05.2007

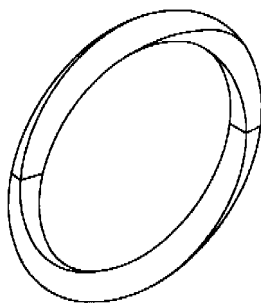

01 *Numéro d'enregistrement*
28662-00

Numéro, date et heure du dépôt
06074-00 11.09.1997, 10.10

02 *Date d'échéance*
11.09.2012

03 *Nom du déposant*
N.V. INDUSTRIAL LIFTING S.A.

04 *Adresse (rue et numéro) du déposant*
Oudstrijdersstraat 31,
Postbus 35

05 *Code postal, localité et pays du déposant*
B-1600 St-Pieters-Leeuw,
Belgique

06 *Nom et adresse du mandataire ou indication de l'adresse postale du déposant*
OFFICE PARETTE (FRED MAES)
Avenue Gabrielle Petit 2
B-7940 Brugellette
Belgique.

08 *Reproduction du dessin ou modèle*
VOIR REPRODUCTION(S)

11 *Indication du produit suivi de la (des) classe(s) et de la (des) sous-classe(s)*
Plaque de marquage et d'identification
(cl 20-03).

18 *Date de réception de la requête du renouvellement*
03.05.2007

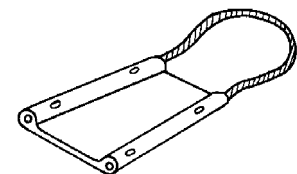
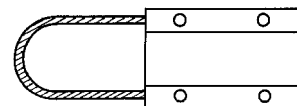
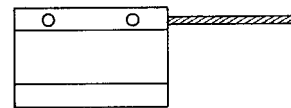

01 *Numéro d'enregistrement*
28693-00

Numéro, date et heure du dépôt
73279-00 19.06.1997, 14.00

02 *Date d'échéance*
19.06.2012

03 *Nom du déposant*
LEXMARK INTERNATIONAL,
INC.,
Delaware corporation

04 *Adresse (rue et numéro) du déposant*
740 New Circle Road, N.W.

05 *Code postal, localité et pays du déposant*
Lexington, Kentucky 40511-1876,
Etats-Unis d'Amérique

06 *Nom et adresse du mandataire ou indication de l'adresse postale du déposant*
Bureau Gevers S.A.
Holidaystraat 5
B-1831 Diegem
Belgique.

08 *Reproduction du dessin ou modèle*
VOIR REPRODUCTION(S)

11 *Indication du produit suivi de la (des) classe(s) et de la (des) sous-classe(s)*
Cartouche à encre pour imprimante
laser (cl 14-01).

13 *Droit de priorité visé à l'article 4 de la Convention de Paris pour la protection de la Propriété Industrielle*

Etats-Unis d'Amérique, le 20 12 1997,
no. 29/066,775, BURDICK Robert leonard;
COFFEY Johnnie A.; CURRY Steven Alan;
FREEMAN William Dudley;
GASSETT John Wayne;
HORRALL Paul Douglas; NEWMAN Benjamin Keith;
RAMSDELL Richard Alden; STREAN Robert Flynt;
WARD II Earl Dawson.

14 *Indication du nom du véritable créateur du dessin ou modèle*

BURDICK Robert Leonard; COFFEY Johnnie A.;
CURRY Steven Alan; FREEMAN William Dudley;
GASSETT John Wayne; HORRALL Paul Douglas;
NEWMAN Benjamin

Keith; RAMSDELL Richard Alden;
 STREAN Robert Flynt; WARD II Earl
 Dawson

- 18 *Date de réception de la requête du renouvellement*
 31.05.2007

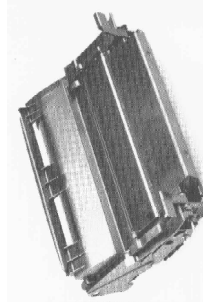
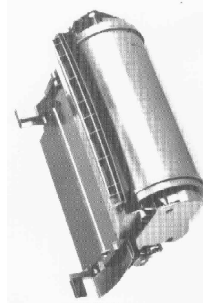
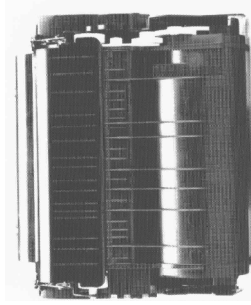
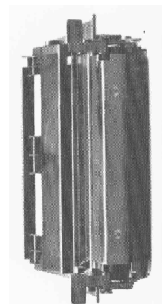
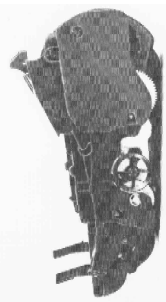
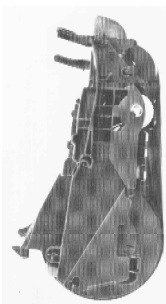
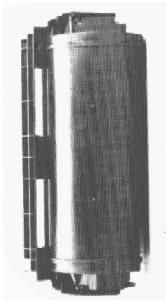
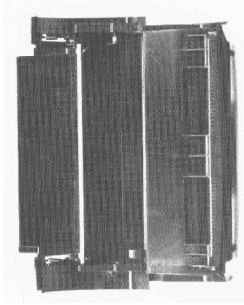

- 14 *Indication du nom du véritable créateur du dessin ou modèle*

HARDEN Dan

- 18 *Date de réception de la requête du renouvellement*
 24.05.2007

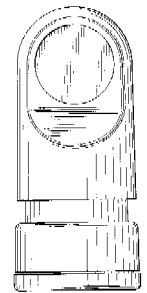
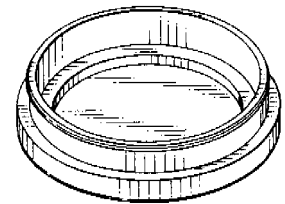
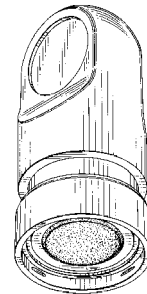
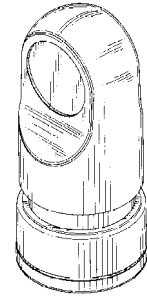

- 01 *Numéro d'enregistrement*
28709-00

Numéro, date et heure du dépôt
 73351-00 09.07.1997, 11.05

- 02 *Date d'échéance*
 09.07.2012

- 03 *Nom du déposant*
SHACHIHATA INC.

- 04 *Adresse (rue et numéro) du déposant*
 69, Amatsuka-cho, 4-chome,
 Nishi-ku

- 05 *Code postal, localité et pays du déposant*
 Nagoya-shi - Aichi-ken,
 Japon

- 06 *Nom et adresse du mandataire ou indication de l'adresse postale du déposant*
 Bureau Gevers S.A.
 Holidaystraat 5
 B-1831 Diegem
 Belgique.

- 08 *Reproduction du dessin ou modèle*
VOIR REPRODUCTION(S)

- 11 *Indication du produit suivi de la (des) classe(s) et de la (des) sous-classe(s)*
 Tampon (cl 19-02, 06).

- 13 *Droit de priorité visé à l'article 4 de la Convention de Paris pour la protection de la Propriété Industrielle*
 Etats-Unis d'Amérique, le 19 02 1997,
 no. 29/066,743, HARDEN Dan.

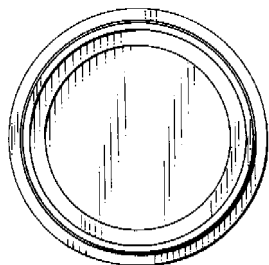
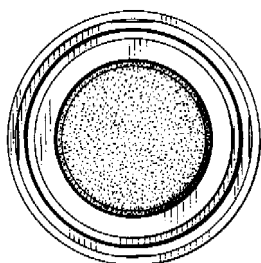
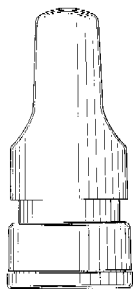
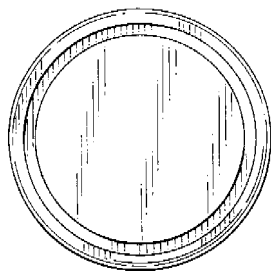
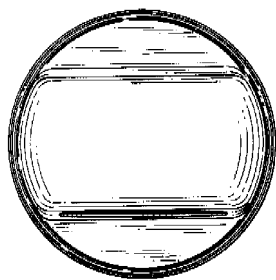

01 *Inschrijvingsnummer*
28710-00

Nummer en dagtekening (dag en uur) van het depot
73353-00 10.07.1997, 10.00

- 02 *Vervaldatum*
10.07.2012
- 03 *Naam van de deposant*
Johannes H.B. Wiggers B.V.
- 04 *Adres (straat en nummer) van de deposant*
Nijverheidsweg 18
- 05 *Postcode, plaats en land van de deposant*
7005 BJ Doetinchem,
Nederland
- 06 *Naam en adres van de gemachtigde of vermelding van het correspondentie-adres van de deposant*
MarKing B.V.
Van Lawick van Pabststraat 34
6814 HJ Arnhem
Nederland.
- 08 *Afbeelding van de tekening of het model*
ZIE AFBEELDING(EN)
- 11 *Vermelding van het voortbrengsel gevolgd door de aanduiding van de klasse(n) en onderklasse(n)*
Poffertjespan (kl 7-02).
- 12 *Beschrijving van de kenmerkende eigenschappen van het nieuwe uiterlijk van het voortbrengsel; in voorkomend geval, vermelding van de onderdelen van de tekening of het model waarop de kleuren betrekking hebben*
Het betreft een nieuw model ronde poffertjespan, waarbij van belang zijn de specifieke ronde uitsparingen die elk in het midden een plat vlakje hebben.
- 18 *Dagtekening van de aanvraag van de vernieuwing*
24.01.2007

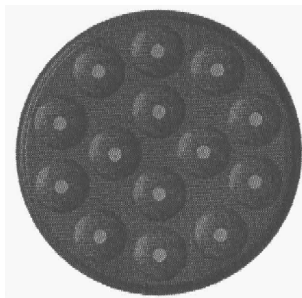
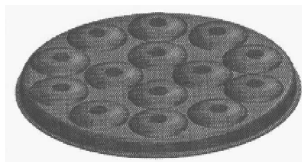
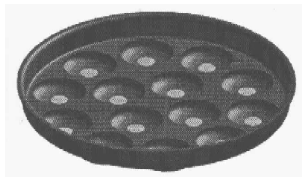

01 *Inschrijvingsnummer*
28760-00

Nummer en dagtekening (dag en uur) van het depot
73662-00 07.10.1997, 10.00

02 *Vervaldatum*
07.10.2012

- 03 *Naam van de deposant*
Hans Kruchen
- 04 *Adres (straat en nummer) van de deposant*
Avendruper Strasse 37
- 05 *Postcode, plaats en land van de deposant*
D-48157 Münster,
Duitsland
- 06 *Naam en adres van de gemachtigde of vermelding van het correspondentie-adres van de deposant*
Haagsch Octrooibureau
Breitnerlaan 146
2596 HG 's-Gravenhage
Nederland.
- 08 *Afbeelding van de tekening of het model*
ZIE AFBEELDING(EN)
- 11 *Vermelding van het voortbrengsel gevolgd door de aanduiding van de klasse(n) en onderklasse(n)*
Hoofdkussen (kl 6-09).
- 14 *Vermelding van de naam van de werkelijke ontwerper van de tekening*
KRUCHEN Hans
- 18 *Dagtekening van de aanvraag van de vernieuwing*
24.05.2007



01 *Inschrijvingsnummer*
28861-00

Nummer en dagtekening (dag en uur) van het depot
73693-00 10.10.1997, 24.00

02 *Vervaldatum*
10.10.2012

03 *Naam van de deposant*
BRABANTIA NEDERLAND B.V.

04 *Adres (straat en nummer) van de deposant*
Brabantialaan 3, Postbus 25

05 *Postcode, plaats en land van de deposant*
5580 AA Waalre,
Nederland

08 *Afbeelding van de tekening of het model*
ZIE AFBEELDING(EN)

11 *Vermelding van het voortbrengsel gevolgd door de aanduiding van de klasse(n) en onderklasse(n)*
Handgreep voor keukengereedschap (kl 7-02, 03, 04).

18 *Dagtekening van de aanvraag van de vernieuwing*
03.05.2007

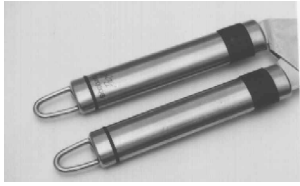

- 01 *Inschrijvingsnummer*
28942-01

Nummer en dagtekening (dag en uur) van het depot

73605-01 15.09.1997 , 15.40

- 02 *Vervaldatum*
15.09.2012

- 03 *Naam van de deposant*
Antonius Aarts

- 04 *Adres (straat en nummer) van de deposant*
Hild 2

- 05 *Postcode, plaats en land van de deposant*
5066 CL Moergestel,
Nederland

- 06 *Naam en adres van de gemachtigde of vermelding van het correspondentie-adres van de deposant*

Bakker & Verkuijl BV
Prinsenkade 9 d
4811 VB Breda
Nederland.

- 08 *Afbeelding van de tekening of het model*
ZIE AFBEELDING(EN)

- 11 *Vermelding van het voortbrengsel gevolgd door de aanduiding van de klasse(n) en onderklasse(n)*

Gasverdeelleiding (kl 23-01).

- 18 *Dagtekening van de aanvraag van de vernieuwing*
09.05.2007

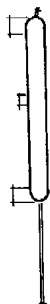
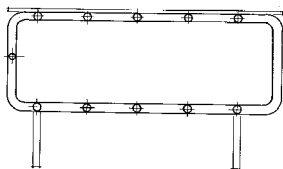

- 01 *Inschrijvingsnummer*
28942-02

Nummer en dagtekening (dag en uur) van het depot

73605-02 15.09.1997 , 15.40

- 02 *Vervaldatum*
15.09.2012

- 03 *Naam van de deposant*
Antonius Aarts

- 04 *Adres (straat en nummer) van de deposant*
Hild 2

- 05 *Postcode, plaats en land van de deposant*
5066 CL Moergestel,
Nederland

- 06 *Naam en adres van de gemachtigde of vermelding van het correspondentie-adres van de deposant*

Bakker & Verkuijl BV
Prinsenkade 9 d
4811 VB Breda
Nederland.

- 08 *Afbeelding van de tekening of het model*
ZIE AFBEELDING(EN)

- 11 *Vermelding van het voortbrengsel gevolgd door de aanduiding van de klasse(n) en onderklasse(n)*

Gasverdeelleiding (kl 23-01).

- 18 *Dagtekening van de aanvraag van de vernieuwing*
09.05.2007

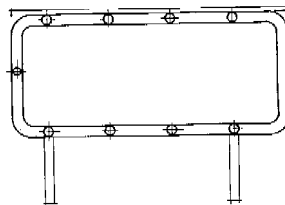

- 01 *Inschrijvingsnummer*
28942-03

Nummer en dagtekening (dag en uur) van het depot

73605-03 15.09.1997 , 15.40

- 02 *Vervaldatum*
15.09.2012

- 03 *Naam van de deposant*
Antonius Aarts

- 04 *Adres (straat en nummer) van de deposant*
Hild 2

- 05 *Postcode, plaats en land van de deposant*
5066 CL Moergestel,
Nederland

- 06 *Naam en adres van de gemachtigde of vermelding van het correspondentie-adres van de deposant*

Bakker & Verkuijl BV
Prinsenkade 9 d
4811 VB Breda
Nederland.

- 08 *Afbeelding van de tekening of het model*
ZIE AFBEELDING(EN)

- 11 *Vermelding van het voortbrengsel gevolgd door de aanduiding van de klasse(n) en onderklasse(n)*

Gasverdeelleiding (kl 23-01).

- 18 *Dagtekening van de aanvraag van de vernieuwing*
09.05.2007

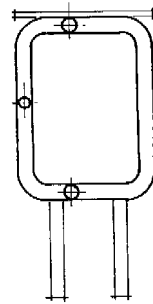

- 01 *Inschrijvingsnummer*
28942-04

Nummer en dagtekening (dag en uur) van het depot

73605-04 15.09.1997 , 15.40

- 02 *Vervaldatum*
15.09.2012

- 03 *Naam van de deposant*
Antonius Aarts

- 04 *Adres (straat en nummer) van de deposant*
Hild 2

- 05 *Postcode, plaats en land van de deposant*
5066 CL Moergestel,
Nederland

- 06 *Naam en adres van de gemachtigde of vermelding van het correspondentie-adres van de deposant*

Bakker & Verkuijl BV
Prinsenkade 9 d
4811 VB Breda
Nederland.

- 08 *Afbeelding van de tekening of het model*
ZIE AFBEELDING(EN)

- 11 *Vermelding van het voortbrengsel gevolgd door de aanduiding van de klasse(n) en onderklasse(n)*

Gasverdeelleiding (kl 23-01).

- 18 *Dagtekening van de aanvraag van de vernieuwing*
09.05.2007

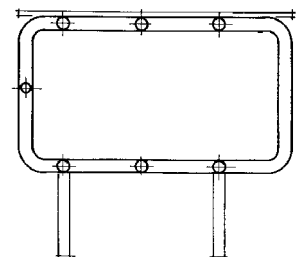

- 01 *Inschrijvingsnummer*
28942-05

Nummer en dagtekening (dag en uur) van het depot

73605-05 15.09.1997 , 15.40

- 02 *Vervaldatum*
15.09.2012

- 03 *Naam van de deposant*
Antonius Aarts

- 04 *Adres (straat en nummer) van de deposant*
Hild 2

- 05 *Postcode, plaats en land van de deposant*
5066 CL Moergestel,
Nederland
- 06 *Naam en adres van de gemachtigde of vermelding van het correspondentie-adres van de deposant*
Bakker & Verkuijl BV
Prinsenkade 9 d
4811 VB Breda
Nederland.
- 08 *Afbeelding van de tekening of het model*
ZIE AFBEELDING(EN)
- 11 *Vermelding van het voortbrengsel gevolgd door de aanduiding van de klasse(n) en onderklasse(n)*
Gasverdeelleiding (kl 23-01).
- 18 *Dagtekening van de aanvraag van de vernieuwing*
09.05.2007

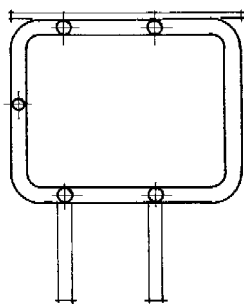

- 01 *Numéro d'enregistrement*
29093-00
Numéro, date et heure du dépôt
73722-00 22.10.1997 , 11.10
- 02 *Date d'échéance*
22.10.2012
- 03 *Nom du déposant*
ZETA ESPACIAL S.A.
- 04 *Adresse (rue et numéro) du déposant*
Avda. de las Olimpiadas s/n,
Polígono Industrial Can Rosés
- 05 *Code postal, localité et pays du déposant*
08191 Rubí (Barcelona),
Espagne
- 06 *Nom et adresse du mandataire ou indication de l'adresse postale du déposant*
CABINET BEDE S.A.
Boulevard General Wahis 15
1030 Bruxelles
Belgique.
- 08 *Reproduction du dessin ou modèle*
VOIR REPRODUCTION(S)
- 11 *Indication du produit suivi de la (des) classe(s) et de la (des) sous-classe(s)*
Bâton de sucette (cl 1-01).
- 12 *Description des éléments caractéristiques de l'aspect nouveau du produit; le cas échéant, indication des parties du dessin ou modèle auxquelles se rapportent les couleurs*
Bâton de sucette comportant un support creux cylindrique et un capuchon cylindrique muni d'un clip. Le support est pourvu d'une base amovible.
- 14 *Indication du nom du véritable créateur du dessin ou modèle*
ESCOLÀ Ramón

- 18 *Date de réception de la requête du renouvellement*
10.05.2007

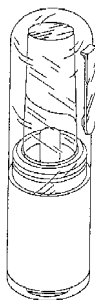

- 01 *Inschrijvingsnummer*
29103-00
Nummer en dagtekening (dag en uur) van het depot
73738-00 22.10.1997 , 24.00
- 02 *Vervaldatum*
22.10.2012
- 03 *Naam van de deposant*
Delicia B.V.
- 04 *Adres (straat en nummer) van de deposant*
Zevenheuvelenweg 53-55
- 05 *Postcode, plaats en land van de deposant*
5048 AN Tilburg,
Nederland
- 06 *Naam en adres van de gemachtigde of vermelding van het correspondentie-adres van de deposant*
Novagraaf Nederland B.V.
Hogehilweg 3
1101 CA Amsterdam-Zuidoost
Nederland.
- 08 *Afbeelding van de tekening of het model*
ZIE AFBEELDING(EN)
- 11 *Vermelding van het voortbrengsel gevolgd door de aanduiding van de klasse(n) en onderklasse(n)*
Voedingsmiddel (kl 1-01, 06).
- 18 *Dagtekening van de aanvraag van de vernieuwing*
24.05.2007

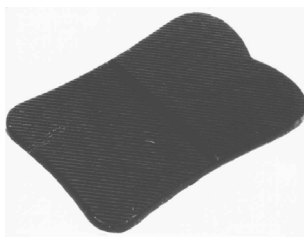

- 01 *Inschrijvingsnummer*
29212-00
Nummer en dagtekening (dag en uur) van het depot
73845-00 27.11.1997 , 14.00
- 02 *Vervaldatum*
27.11.2012
- 03 *Naam van de deposant*
EBEMA N.V.

- 04 *Adres (straat en nummer) van de deposant*
Dijkstraat 3
- 05 *Postcode, plaats en land van de deposant*
3690 Zutendaal,
België
- 08 *Afbeelding van de tekening of het model*
ZIE AFBEELDING(EN)
- 11 *Vermelding van het voortbrengsel gevolgd door de aanduiding van de klasse(n) en onderklasse(n)*
Dijkversteving (kl 25-01,02).
- 18 *Dagtekening van de aanvraag van de vernieuwing*
08.05.2007

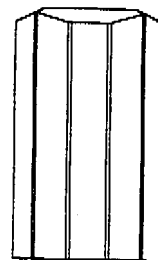

VOORAANZICHT

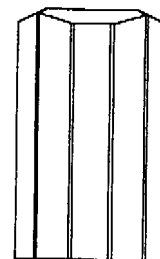

LINKERZIJAAANZICHT

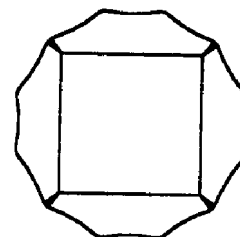

BOVENAANZICHT

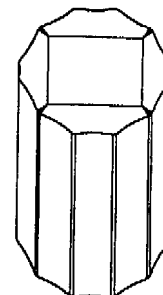

- 01 *Inschrijvingsnummer*
29230-01

Nummer en dagtekening (dag en uur) van het depot

73889-01 09.12.1997, 10.00

02 *Vervaldatum*

09.12.2012

03 *Naam van de deposant*

Furore Dimensional Displays C.V.

04 *Adres (straat en nummer) van de deposant*

De Breeck 5

05 *Postcode, plaats en land van de deposant*

1151 BN Broek in Waterland,
Nederland

06 *Naam en adres van de gemachtigde of vermelding van het correspondentie-adres van de deposant*

Haagsch Octrooibureau
Breitnerlaan 146
2596 HG 's-Gravenhage
Nederland.

08 *Afbeelding van de tekening of het model*

ZIE AFBEELDING(EN)

11 *Vermelding van het voortbrengsel gevolgd door de aanduiding van de klasse(n) en onderklasse(n)*

Ringklem (kl 20-03).

18 *Dagtekening van de aanvraag van de vernieuwing*

31.05.2007

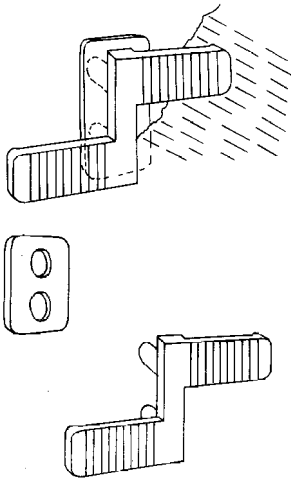

01 *Inschrijvingsnummer*

29230-02

Nummer en dagtekening (dag en uur) van het depot

73889-02 09.12.1997, 10.00

02 *Vervaldatum*

09.12.2012

03 *Naam van de deposant*

Furore Dimensional Displays C.V.

04 *Adres (straat en nummer) van de deposant*

De Breeck 5

05 *Postcode, plaats en land van de deposant*

1151 BN Broek in Waterland,
Nederland

06 *Naam en adres van de gemachtigde of vermelding van het correspondentie-adres van de deposant*

Haagsch Octrooibureau
Breitnerlaan 146
2596 HG 's-Gravenhage
Nederland.

08 *Afbeelding van de tekening of het model*

ZIE AFBEELDING(EN)

11 *Vermelding van het voortbrengsel gevolgd door de aanduiding van de klasse(n) en onderklasse(n)*

Ringklem (kl 20-03).

18 *Dagtekening van de aanvraag van de vernieuwing*

31.05.2007

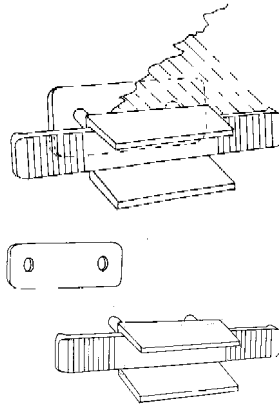

01 *Inschrijvingsnummer*

29230-03

Nummer en dagtekening (dag en uur) van het depot

73889-03 09.12.1997, 10.00

02 *Vervaldatum*

09.12.2012

03 *Naam van de deposant*

Furore Dimensional Displays C.V.

04 *Adres (straat en nummer) van de deposant*

De Breeck 5

05 *Postcode, plaats en land van de deposant*

1151 BN Broek in Waterland,
Nederland

06 *Naam en adres van de gemachtigde of vermelding van het correspondentie-adres van de deposant*

Haagsch Octrooibureau
Breitnerlaan 146
2596 HG 's-Gravenhage
Nederland.

08 *Afbeelding van de tekening of het model*

ZIE AFBEELDING(EN)

11 *Vermelding van het voortbrengsel gevolgd door de aanduiding van de klasse(n) en onderklasse(n)*

Ringklem (kl 20-03).

18 *Dagtekening van de aanvraag van de vernieuwing*

31.05.2007

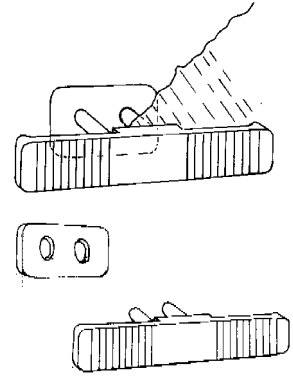

01 *Inschrijvingsnummer*

29230-04

Nummer en dagtekening (dag en uur) van het depot

73889-04 09.12.1997, 10.00

02 *Vervaldatum*

09.12.2012

03 *Naam van de deposant*

Furore Dimensional Displays C.V.

04 *Adres (straat en nummer) van de deposant*

De Breeck 5

05 *Postcode, plaats en land van de deposant*

1151 BN Broek in Waterland,
Nederland

06 *Naam en adres van de gemachtigde of vermelding van het correspondentie-adres van de deposant*

Haagsch Octrooibureau
Breitnerlaan 146
2596 HG 's-Gravenhage
Nederland.

08 *Afbeelding van de tekening of het model*

ZIE AFBEELDING(EN)

11 *Vermelding van het voortbrengsel gevolgd door de aanduiding van de klasse(n) en onderklasse(n)*

Ringklem (kl 20-03).

18 *Dagtekening van de aanvraag van de vernieuwing*

31.05.2007

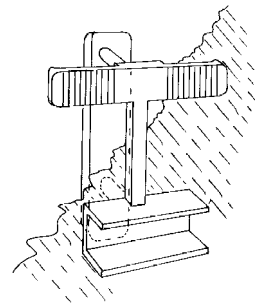

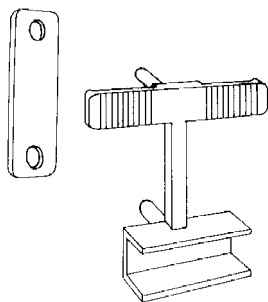

01 *Inschrijvingsnummer*

29230-05

Nummer en dagtekening (dag en uur) van het depot

73889-05 09.12.1997 , 10.00

02 *Vervaldatum*

09.12.2012

03 *Naam van de deposant*

Furore Dimensional Displays C.V.

04 *Adres (straat en nummer) van de deposant*

De Breeck 5

05 *Postcode, plaats en land van de deposant*

1151 BN Broek in Waterland,
Nederland

06 *Naam en adres van de gemachtigde of vermelding van het correspondentie-adres van de deposant*

Haagsch Octrooibureau
Breitnerlaan 146
2596 HG 's-Gravenhage
Nederland.

08 *Afbeelding van de tekening of het model*

ZIE AFBEELDING(EN)

11 *Vermelding van het voortbrengsel gevolgd door de aanduiding van de klasse(n) en onderklasse(n)*

Ringklem (kl 20-03).

18 *Dagtekening van de aanvraag van de vernieuwing*

31.05.2007

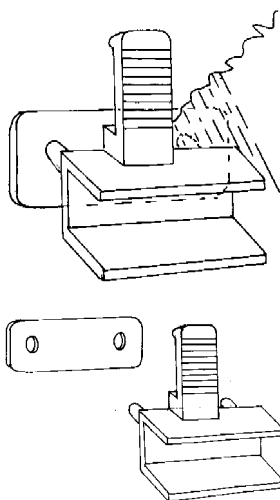

01 *Inschrijvingsnummer*

29230-06

Nummer en dagtekening (dag en uur) van het depot

73889-06 09.12.1997 , 10.00

02 *Vervaldatum*

09.12.2012

03 *Naam van de deposant*

Furore Dimensional Displays C.V.

04 *Adres (straat en nummer) van de deposant*

De Breeck 5

05 *Postcode, plaats en land van de deposant*

1151 BN Broek in Waterland,
Nederland

06 *Naam en adres van de gemachtigde of vermelding van het correspondentie-adres van de deposant*

Haagsch Octrooibureau
Breitnerlaan 146
2596 HG 's-Gravenhage
Nederland.

08 *Afbeelding van de tekening of het model*

ZIE AFBEELDING(EN)

11 *Vermelding van het voortbrengsel gevolgd door de aanduiding van de klasse(n) en onderklasse(n)*

Ringklem (kl 20-03).

18 *Dagtekening van de aanvraag van de vernieuwing*

31.05.2007

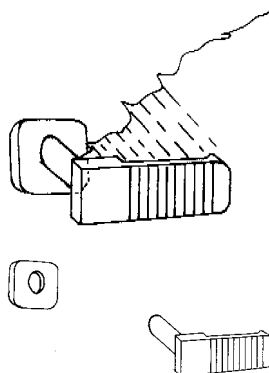

01 *Inschrijvingsnummer*

29235-00

Nummer en dagtekening (dag en uur) van het depot

73894-00 10.12.1997 , 10.00

02 *Vervaldatum*

10.12.2012

03 *Naam van de deposant*

Kijlstra B.V.

04 *Adres (straat en nummer) van de deposant*

Tussendiepen 28

05 *Postcode, plaats en land van de deposant*

9206 AD Drachten,
Nederland

06 *Naam en adres van de gemachtigde of vermelding van het correspondentie-adres van de deposant*

Haagsch Octrooibureau
Breitnerlaan 146
2596 HG 's-Gravenhage
Nederland.

08 *Afbeelding van de tekening of het model*

ZIE AFBEELDING(EN)

11 *Vermelding van het voortbrengsel gevolgd door de aanduiding van de klasse(n) en onderklasse(n)*

Betonblok (kl 25-01, 02).

18 *Dagtekening van de aanvraag van de vernieuwing*

31.05.2007

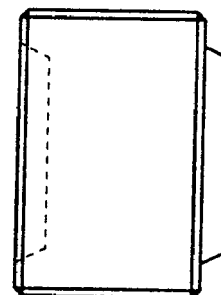
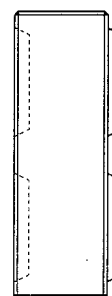
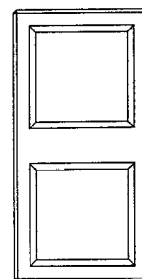

01 *Inschrijvingsnummer*

34025-00

Nummer en dagtekening (dag en uur) van het depot

79418-00 07.05.2002 , 10.00

02 *Vervaldatum*

07.05.2012

03 *Naam van de deposant*

Tomy Company, Ltd.

04 *Adres (straat en nummer) van de deposant*

7-9-10, Tateishi, Katsushika-ku

05 *Postcode, plaats en land van de deposant*

Tokyo 124-8511,
Japan

06 *Naam en adres van de gemachtigde of vermelding van het correspondentie-adres van de deposant*

Dennemeyer & Associates SA
55 rue des Bruyères
L-1274 Howald
Luxemburg.

08 *Afbeelding van de tekening of het model*

ZIE AFBEELDING(EN)

- 11 *Vermelding van het voortbrengsel gevolgd door de aanduiding van de klasse(n) en onderklasse(n)*
Speelgoed (kl 21-01).
- 13 *Recht van voorrang als bedoeld in artikel 4 van het verdrag van Parijs tot bescherming van de Industriële Eigendom*
Japan, dd. 28 12 2001, nr. 2001-38867, Tomy Company, Ltd.
- 14 *Vermelding van de naam van de werkelijke ontwerper van de tekening*
YAMAZAKI Junko
- 18 *Dagtekening van de aanvraag van de vernieuwing*
13.04.2007

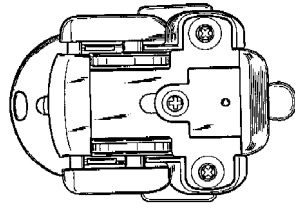
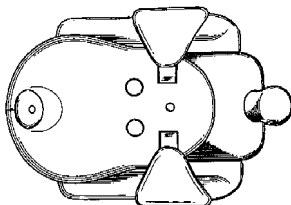
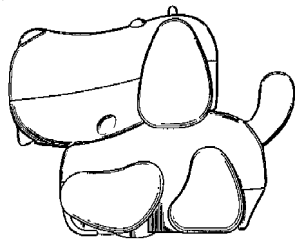
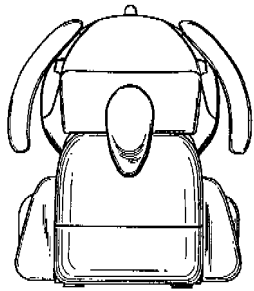
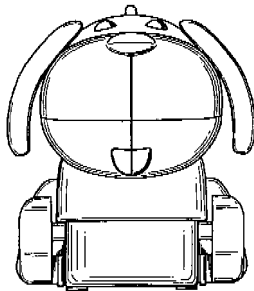
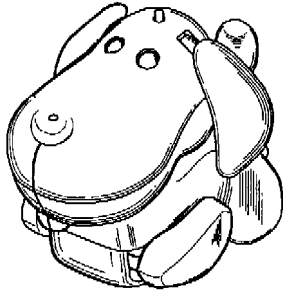

01 *Numéro d'enregistrement*
34094-02

Numéro, date et heure du dépôt
79148-02 05.02.2002, 15.35

02 *Date d'échéance*
05.02.2012

03 *Nom du déposant*
Dart Industries Inc.,
Delaware corporation

04 *Adresse (rue et numéro) du déposant*
14901 S. Orange Blossom Trail

05 *Code postal, localité et pays du déposant*
Orlando, Florida 32837,
Etats-Unis d'Amérique

06 *Nom et adresse du mandataire ou indication de l'adresse postale du déposant*
Bureau Gevers S.A.
Holidaystraat 5
B-1831 Diegem
Belgique.

08 *Reproduction du dessin ou modèle*
VOIR REPRODUCTION(S)

11 *Indication du produit suivi de la (des) classe(s) et de la (des) sous-classe(s)*
Soucoupe (cl 7-01).

13 *Droit de priorité visé à l'article 4 de la Convention de Paris pour la protection de la Propriété Industrielle*
Etats-Unis d'Amérique, le 14 08 2001,
no. 29/146,708, KORTLEVEN Hanno.

14 *Indication du nom du véritable créateur du dessin ou modèle*
KORTLEVEN Hanno

18 *Date de réception de la requête du renouvellement*
31.05.2007



FIG. 8



FIG. 9

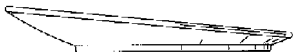

FIG. 10



FIG. 11



FIG. 12

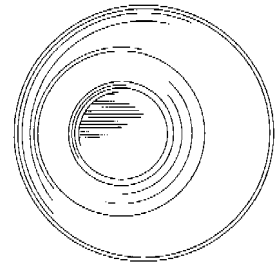

FIG. 13

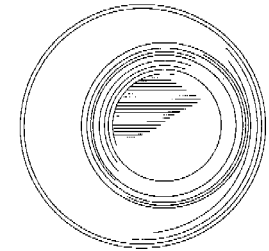

FIG. 14

01 *Numéro d'enregistrement*
34094-03

Numéro, date et heure du dépôt
79148-03 05.02.2002, 15.35

02 *Date d'échéance*
05.02.2012

03 *Nom du déposant*
Dart Industries Inc.,
Delaware corporation

04 *Adresse (rue et numéro) du déposant*
14901 S. Orange Blossom Trail

05 *Code postal, localité et pays du déposant*
Orlando, Florida 32837,
Etats-Unis d'Amérique

06 *Nom et adresse du mandataire ou indication de l'adresse postale du déposant*
Bureau Gevers S.A.
Holidaystraat 5
B-1831 Diegem
Belgique.

08 *Reproduction du dessin ou modèle*
VOIR REPRODUCTION(S)

11 *Indication du produit suivi de la (des) classe(s) et de la (des) sous-classe(s)*
Tasse (cl 7-01).

13 *Droit de priorité visé à l'article 4 de la Convention de Paris pour la protection de la Propriété Industrielle*
Etats-Unis d'Amérique, le 14 08 2001,
no. 29/146,723, KORTLEVEN Hanno;
CAUTEREELS Victor J.J.

14 *Indication du nom du véritable créateur du dessin ou modèle*
KORTLEVEN Hanno; CAUTEREELS
Victor J.J.

18 *Date de réception de la requête du renouvellement*
31.05.2007

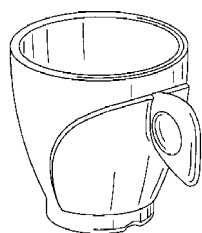

FIG. 1

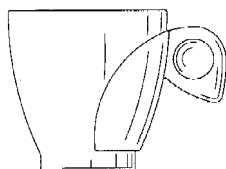

FIG. 2

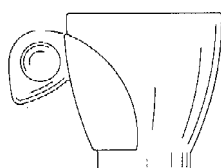

FIG. 3

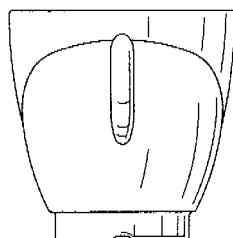

FIG. 4

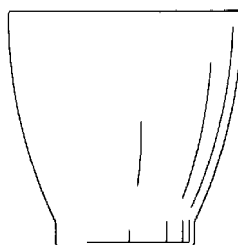

FIG. 5

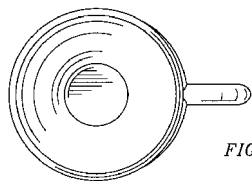

FIG. 6

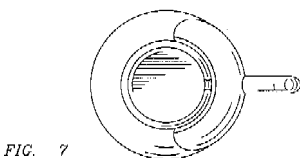

FIG. 7

01 Numéro d'enregistrement
34094-04

Numéro, date et heure du dépôt
79148-04 05.02.2002, 15.35

- 02 Date d'échéance
05.02.2012
- 03 Nom du déposant
Dart Industries Inc.,
Delaware corporation
- 04 Adresse (rue et numéro) du déposant
14901 S. Orange Blossom Trail
- 05 Code postal, localité et pays du déposant
Orlando, Florida 32837,
Etats-Unis d'Amérique
- 06 Nom et adresse du mandataire ou indication
de l'adresse postale du déposant
Bureau Gevers S.A.
Holidaystraat 5
B-1831 Diegem
Belgique.
- 08 Reproduction du dessin ou modèle
VOIR REPRODUCTION(S)
- 11 Indication du produit suivi de la (des)
classe(s) et de la (des) sous-classe(s)
Tasse (cl 7-01).
- 13 Droit de priorité visé à l'article 4 de la Con-
vention de Paris pour la protection de la Pro-
priété Industrielle
Etats-Unis d'Amérique, le 14 08 2001,
no. 29/146,723, KORTLEVEN Hanno;
CAUTEREELS Victor J.J.
- 14 Indication du nom du véritable créateur du
dessin ou modèle
KORTLEVEN Hanno; CAUTEREELS
Victor J.J.
- 18 Date de réception de la requête du renouvel-
lement
31.05.2007

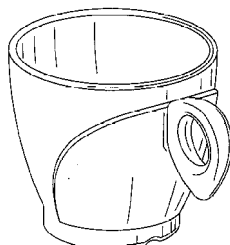

FIG. 8

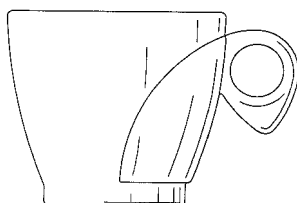

FIG. 9

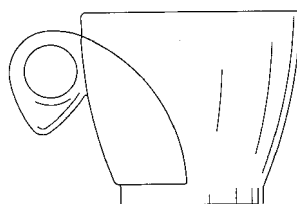

FIG. 10

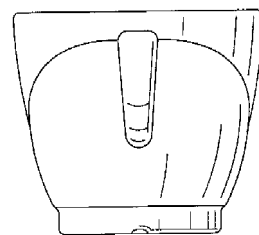

FIG. 11

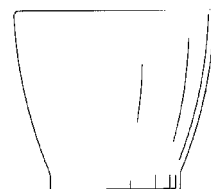

FIG. 12

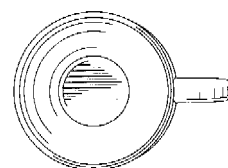

FIG. 13

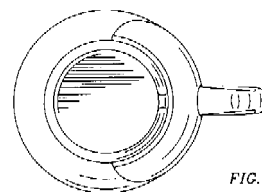

FIG. 14

01 Numéro d'enregistrement
34094-05

Numéro, date et heure du dépôt
79148-05 05.02.2002, 15.35

- 02 Date d'échéance
05.02.2012
- 03 Nom du déposant
Dart Industries Inc.,
Delaware corporation
- 04 Adresse (rue et numéro) du déposant
14901 S. Orange Blossom Trail
- 05 Code postal, localité et pays du déposant
Orlando, Florida 32837,
Etats-Unis d'Amérique
- 06 Nom et adresse du mandataire ou indication
de l'adresse postale du déposant
Bureau Gevers S.A.
Holidaystraat 5
B-1831 Diegem
Belgique.
- 08 Reproduction du dessin ou modèle
VOIR REPRODUCTION(S)
- 11 Indication du produit suivi de la (des)
classe(s) et de la (des) sous-classe(s)
Couvercle pour carafe (cl 7-01).
- 13 Droit de priorité visé à l'article 4 de la Con-
vention de Paris pour la protection de la Pro-
priété Industrielle
Etats-Unis d'Amérique, le 17 08 2001,
no. 29/146,915, MILLER D. Scott.

14 Indication du nom du véritable créateur du dessin ou modèle

MILLER D. Scott

18 Date de réception de la requête du renouvellement

31.05.2007

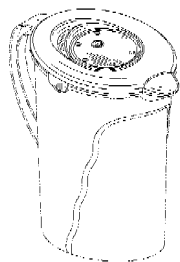

FIG. 1

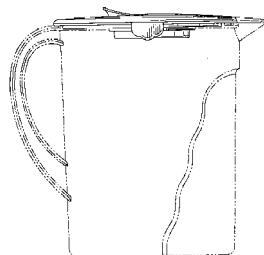

FIG. 2

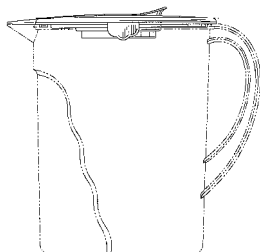

FIG. 3

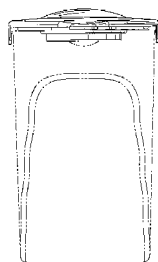

FIG. 4



FIG. 5

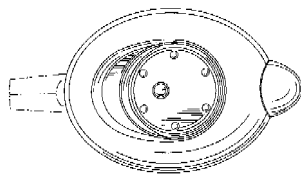

FIG. 6

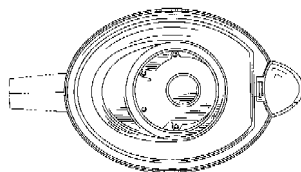

FIG. 7

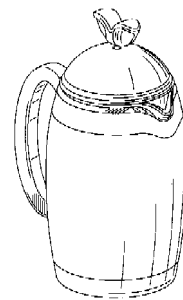

FIG. 1

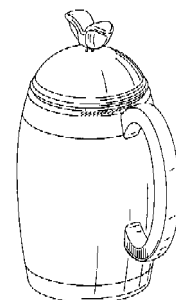

FIG. 2

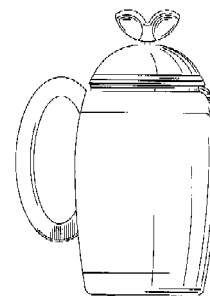

FIG. 3

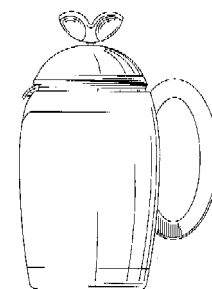

FIG. 4

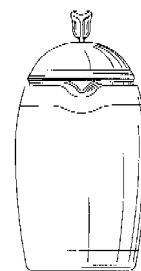

FIG. 5

01 Numéro d'enregistrement

34094-06

Numéro, date et heure du dépôt

79148-06 05.02.2002, 15.35

02 Date d'échéance

05.02.2012

03 Nom du déposant

Dart Industries Inc.,
Delaware corporation

04 Adresse (rue et numéro) du déposant

14901 S. Orange Blossom Trail

05 Code postal, localité et pays du déposant

Orlando, Florida 32837,
Etats-Unis d'Amérique

06 Nom et adresse du mandataire ou indication de l'adresse postale du déposant

Bureau Gevers S.A.
Holidaystraat 5
B-1831 Diegem
Belgique.

08 Reproduction du dessin ou modèle

VOIR REPRODUCTION(S)

11 Indication du produit suivi de la (des) classe(s) et de la (des) sous-classe(s)

Cafetière (cl 7-01, 02).

13 Droit de priorité visé à l'article 4 de la Convention de Paris pour la protection de la Propriété Industrielle

Etats-Unis d'Amérique, le 17 08 2001,
no. 29/146,896, LILLELUND Stig;
HEIBERG Jakob; DALSGAARD JEP-
PESEN Hanne; DAENEN Robert
H.C.M.

14 Indication du nom du véritable créateur du dessin ou modèle

LILLELUND Stig; HEIBERG Jakob;
DALSGAARD JEPPESEN Hanne;
DAENEN Robert H.C.M.

18 Date de réception de la requête du renouvellement

31.05.2007

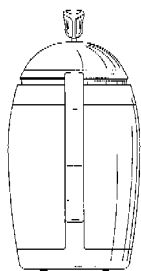

FIG. 6

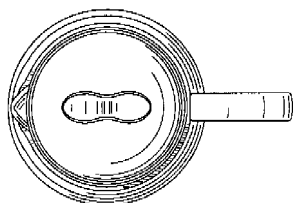

FIG. 7

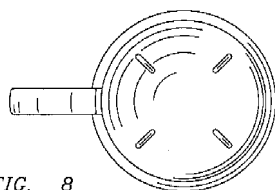

FIG. 8

01 Numéro d'enregistrement
34094-07

Numéro, date et heure du dépôt
79148-07 05.02.2002, 15.35

02 Date d'échéance
05.02.2012

03 Nom du déposant
Dart Industries Inc.,
Delaware corporation

04 Adresse (rue et numéro) du déposant
14901 S. Orange Blossom Trail

05 Code postal, localité et pays du déposant
Orlando, Florida 32837,
Etats-Unis d'Amérique

06 Nom et adresse du mandataire ou indication
de l'adresse postale du déposant
Bureau Gevers S.A.
Holidaystraat 5
B-1831 Diegem
Belgique.

08 Reproduction du dessin ou modèle
VOIR REPRODUCTION(S)

11 Indication du produit suivi de la (des)
classe(s) et de la (des) sous-classe(s)
Raclette (cl 7-05).

13 Droit de priorité visé à l'article 4 de la
Convention de Paris pour la protection de la
Propriété Industrielle
Etats-Unis d'Amérique, le 14 08 2001,
no. 29/146,720, KORTLEVEN Hanno.

14 Indication du nom du véritable créateur du
dessin ou modèle
KORTLEVEN Hanno

18 Date de réception de la requête du renouvel-
lement
31.05.2007

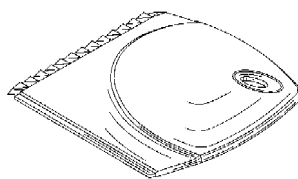

FIG. 1

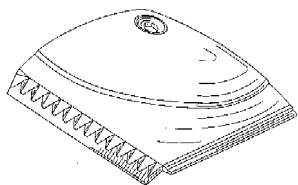

FIG. 2

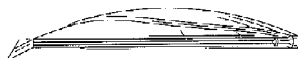

FIG. 3



FIG. 4



FIG. 5



FIG. 6

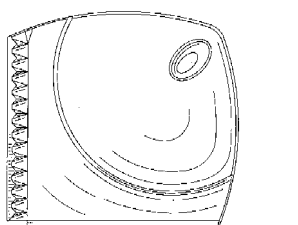

FIG. 7

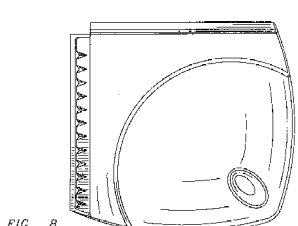

FIG. 8

01 Numéro d'enregistrement
34094-08

Numéro, date et heure du dépôt
79148-08 05.02.2002, 15.35

02 Date d'échéance
05.02.2012

03 Nom du déposant
Dart Industries Inc.,
Delaware corporation

04 Adresse (rue et numéro) du déposant
14901 S. Orange Blossom Trail

05 Code postal, localité et pays du déposant
Orlando, Florida 32837,
Etats-Unis d'Amérique

06 Nom et adresse du mandataire ou indication
de l'adresse postale du déposant
Bureau Gevers S.A.
Holidaystraat 5
B-1831 Diegem
Belgique.

08 Reproduction du dessin ou modèle
VOIR REPRODUCTION(S)

11 Indication du produit suivi de la (des)
classe(s) et de la (des) sous-classe(s)
Récipient avec couvercle (cl 7-01, 07).

13 Droit de priorité visé à l'article 4 de la
Convention de Paris pour la protection de la
Propriété Industrielle
Etats-Unis d'Amérique, le 28 08 2001,
no. 29/147,387, MILLER D. Scott.

14 Indication du nom du véritable créateur du
dessin ou modèle
MILLER D. Scott

18 Date de réception de la requête du renouvel-
lement
31.05.2007

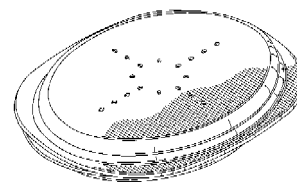

FIG. 1

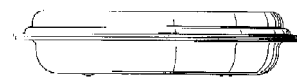

FIG. 2

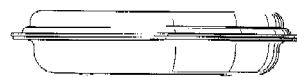

FIG. 3

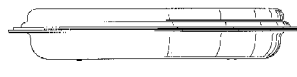

FIG. 4

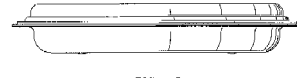

FIG. 5

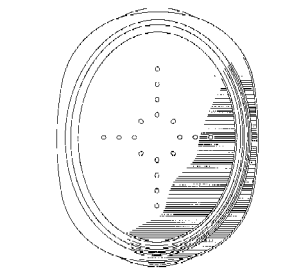

FIG. 6

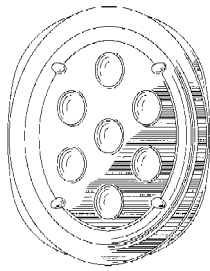

FIG. 7

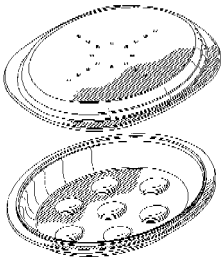

FIG. 8

01 Numéro d'enregistrement
34094-09

Numéro, date et heure du dépôt
79148-09 05.02.2002, 15.35

02 Date d'échéance
05.02.2012

03 Nom du déposant
Dart Industries Inc.,
Delaware corporation

04 Adresse (rue et numéro) du déposant
14901 S. Orange Blossom Trail

05 Code postal, localité et pays du déposant
Orlando, Florida 32837,
Etats-Unis d'Amérique

06 Nom et adresse du mandataire ou indication
de l'adresse postale du déposant
Bureau Gevers S.A.
Holidaystraat 5
B-1831 Diegem
Belgique.

08 Reproduction du dessin ou modèle
VOIR REPRODUCTION(S)

11 Indication du produit suivi de la (des)
classe(s) et de la (des) sous-classe(s)
Fourchette (cl 7-03).

13 Droit de priorité visé à l'article 4 de la Con-
vention de Paris pour la protection de la Pro-
priété Industrielle
Etats-Unis d'Amérique, le 22 08 2001,
no. 29/147,092, RORKE Brooks;
DAENEN Robert H.C.M.

14 Indication du nom du véritable créateur du
dessin ou modèle
ROKE Brooks; DAENEN Robert
H.C.M.

18 Date de réception de la requête du renouvel-
lement
31.05.2007

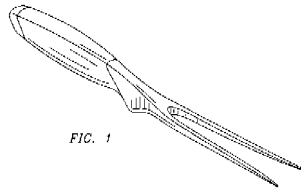

FIG. 1

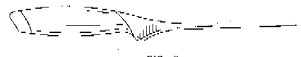

FIG. 2

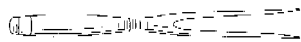

FIG. 3

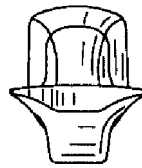

FIG. 4

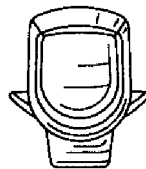

FIG. 5

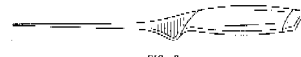

FIG. 6

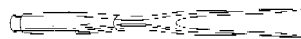

FIG. 7

01 Numéro d'enregistrement
34114-02

Numéro, date et heure du dépôt
79259-02 12.03.2002, 24.00

02 Date d'échéance
12.03.2012

03 Nom du déposant
Dart Industries Inc.,
Delaware corporation

04 Adresse (rue et numéro) du déposant
14901 S. Orange Blossom Trail

05 Code postal, localité et pays du déposant
Orlando, Florida 32837,
Etats-Unis d'Amérique

06 Nom et adresse du mandataire ou indication
de l'adresse postale du déposant
Bureau Gevers S.A.
Holidaystraat 5
B-1831 Diegem
Belgique.

08 Reproduction du dessin ou modèle
VOIR REPRODUCTION(S)

11 Indication du produit suivi de la (des)
classe(s) et de la (des) sous-classe(s)
Couteaux (cl 7-03; 8-03).

13 Droit de priorité visé à l'article 4 de la Con-
vention de Paris pour la protection de la Pro-
priété Industrielle
Etats-Unis d'Amérique, le 21 09 2001,
no. 29/148,581, JALET Vincent.

14 Indication du nom du véritable créateur du
dessin ou modèle
JALET Vincent

18 Date de réception de la requête du renouvel-
lement
31.05.2007

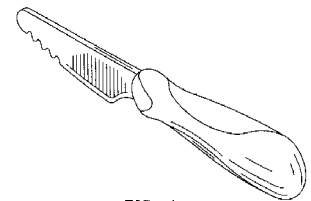

FIG. 1

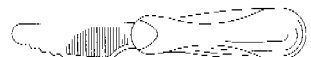

FIG. 2

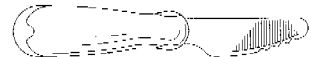

FIG. 3



FIG. 4

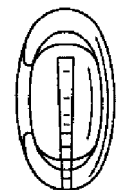

FIG. 5



FIG. 6



FIG. 7

01 Numéro d'enregistrement
34114-03

Numéro, date et heure du dépôt
79259-03 12.03.2002 , 24.00

- 02 Date d'échéance
12.03.2012
- 03 Nom du déposant
Dart Industries Inc.,
Delaware corporation
- 04 Adresse (rue et numéro) du déposant
14901 S. Orange Blossom Trail
- 05 Code postal, localité et pays du déposant
Orlando, Florida 32837,
Etats-Unis d'Amérique
- 06 Nom et adresse du mandataire ou indication
de l'adresse postale du déposant
Bureau Gevers S.A.
Holidaystraat 5
B-1831 Diegem
Belgique.
- 08 Reproduction du dessin ou modèle
VOIR REPRODUCTION(S)
- 11 Indication du produit suivi de la (des)
classe(s) et de la (des) sous-classe(s)
Fourchette (cl 7-03).
- 13 Droit de priorité visé à l'article 4 de la Con-
vention de Paris pour la protection de la Pro-
priété Industrielle
Etats-Unis d'Amérique, le 21 09 2001,
no. 29/148,581, JALET Vincent.
- 14 Indication du nom du véritable créateur du
dessin ou modèle
JALET Vincent
- 18 Date de réception de la requête du renouvel-
lement
31.05.2007

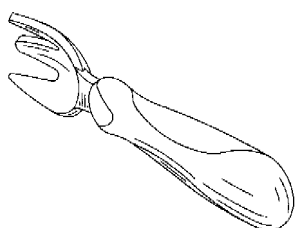

FIG. 8

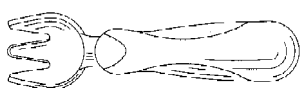

FIG. 9

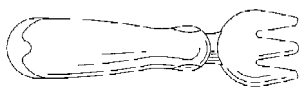

FIG. 10



FIG. 11



FIG. 12

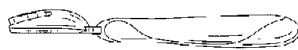

FIG. 13

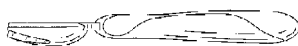

FIG. 14

- 01 Numéro d'enregistrement
34114-04

Numéro, date et heure du dépôt
79259-04 12.03.2002 , 24.00

- 02 Date d'échéance
12.03.2012
- 03 Nom du déposant
Dart Industries Inc.,
Delaware corporation
- 04 Adresse (rue et numéro) du déposant
14901 S. Orange Blossom Trail
- 05 Code postal, localité et pays du déposant
Orlando, Florida 32837,
Etats-Unis d'Amérique
- 06 Nom et adresse du mandataire ou indication
de l'adresse postale du déposant
Bureau Gevers S.A.
Holidaystraat 5
B-1831 Diegem
Belgique.
- 08 Reproduction du dessin ou modèle
VOIR REPRODUCTION(S)
- 11 Indication du produit suivi de la (des)
classe(s) et de la (des) sous-classe(s)
Cuillère (cl 7-02, 03).
- 13 Droit de priorité visé à l'article 4 de la Con-
vention de Paris pour la protection de la Pro-
priété Industrielle
Etats-Unis d'Amérique, le 21 09 2001,
no. 29/148,581, JALET Vincent.
- 14 Indication du nom du véritable créateur du
dessin ou modèle
JALET Vincent
- 18 Date de réception de la requête du renouvel-
lement
31.05.2007

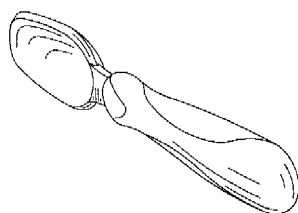

FIG. 15

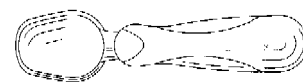

FIG. 16

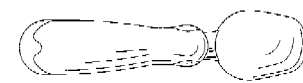

FIG. 17



FIG. 18



FIG. 19

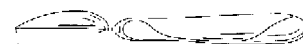

FIG. 20

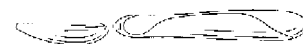

FIG. 21

- 01 Numéro d'enregistrement
34114-05

Numéro, date et heure du dépôt
79259-05 12.03.2002 , 24.00

- 02 Date d'échéance
12.03.2012
- 03 Nom du déposant
Dart Industries Inc.,
Delaware corporation
- 04 Adresse (rue et numéro) du déposant
14901 S. Orange Blossom Trail
- 05 Code postal, localité et pays du déposant
Orlando, Florida 32837,
Etats-Unis d'Amérique
- 06 Nom et adresse du mandataire ou indication
de l'adresse postale du déposant
Bureau Gevers S.A.
Holidaystraat 5
B-1831 Diegem
Belgique.
- 08 Reproduction du dessin ou modèle
VOIR REPRODUCTION(S)

11 Indication du produit suivi de la (des) classe(s) et de la (des) sous-classe(s)
Couvercle (cl 7-01, 02; 9-07).

13 Droit de priorité visé à l'article 4 de la Convention de Paris pour la protection de la Propriété Industrielle

Etats-Unis d'Amérique, le 28 09 2001, no. 29/148,925, JALET Vincent; CAUTEREELS Victor J.J.

14 Indication du nom du véritable créateur du dessin ou modèle

JALET Vincent; CAUTEREELS Victor J.J.

18 Date de réception de la requête du renouvellement

31.05.2007

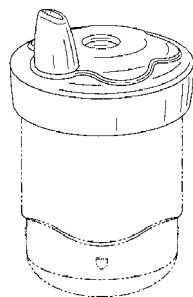

FIG. 1

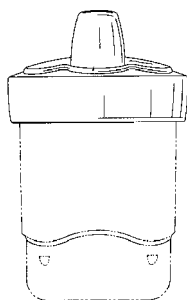

FIG. 2

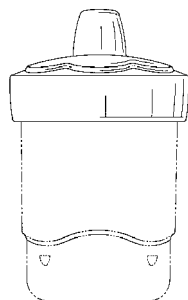

FIG. 3

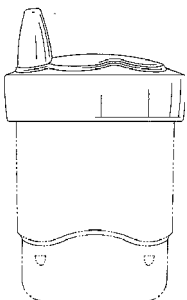

FIG. 4

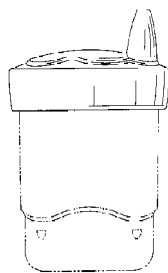

FIG. 5

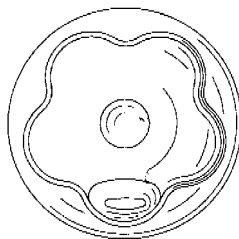

FIG. 6

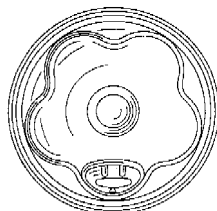

FIG. 7

01 Numéro d'enregistrement

34125-00

Numéro, date et heure du dépôt

79341-00 11.04.2002, 24.00

02 Date d'échéance

11.04.2012

03 Nom du déposant

THE GILLETTE COMPANY,
Delaware corporation

04 Adresse (rue et numéro) du déposant

Prudential Tower Building

05 Code postal, localité et pays du déposant

Boston - Massachusetts 02199,
Etats-Unis d'Amérique

06 Nom et adresse du mandataire ou indication de l'adresse postale du déposant

Bureau Gevers S.A.
Holidaystraat 5
B-1831 Diegem
Belgique.

08 Reproduction du dessin ou modèle

VOIR REPRODUCTION(S)

11 Indication du produit suivi de la (des) classe(s) et de la (des) sous-classe(s)

Manche de rasoir (cl 28-03).

13 Droit de priorité visé à l'article 4 de la Convention de Paris pour la protection de la Propriété Industrielle

Etats-Unis d'Amérique, le 16 10 2001, no. 29/149.794, PROVOST Craig.

14 Indication du nom du véritable créateur du dessin ou modèle

PROVOST Craig

18 Date de réception de la requête du renouvellement

05.04.2007

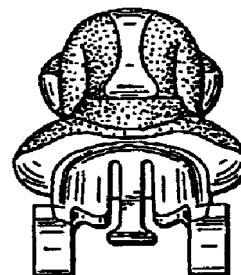
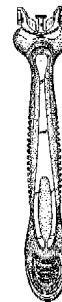
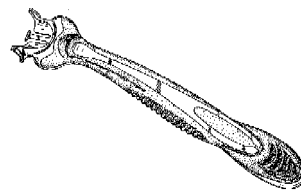

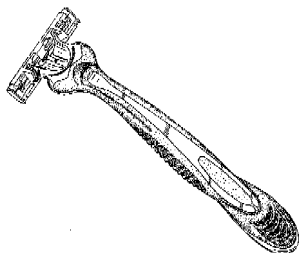
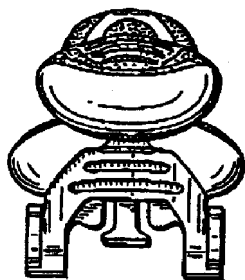

01 Numéro d'enregistrement

34191-00

Numéro, date et heure du dépôt

79392-00 07.05.2002 , 10.00

02 Date d'échéance

07.05.2012

03 Nom du déposant

Cabot Safety Intermediate Corporation,
Delaware corporation

04 Adresse (rue et numéro) du déposant

650 Dawson Drive

05 Code postal, localit  et pays du d posant

Newark, Delaware 19713,
Etats-Unis d' Am rique

06 Nom et adresse du mandataire ou indication

de l'adresse postale du d posant

Office Ernest T. FREYLINGER S.A.

234 route d' Arlon

L-8010 Strassen

Luxembourg.

08 Reproduction du dessin ou mod le

VOIR REPRODUCTION(S)

11 Indication du produit suivi de la (des)
classe(s) et de la (des) sous-classe(s)

Masque respiratoire (cl 29-02).

14 Indication du nom du v ritable cr ateur du
dessin ou mod le

FECTEAU Keith E.; HONAN Dave;

KRAUSS Kevin M.; LEVIN Alan L.;

SULLIVAN Ryan

18 Date de r ception de la requ te du renouvel-
lement

02.05.2007

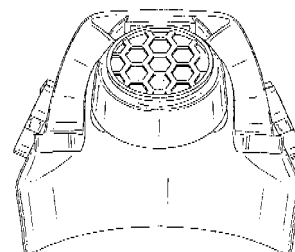
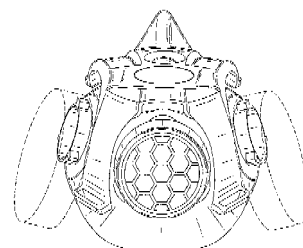
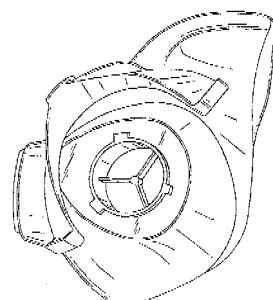
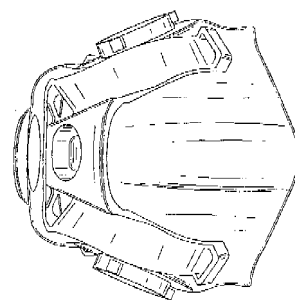
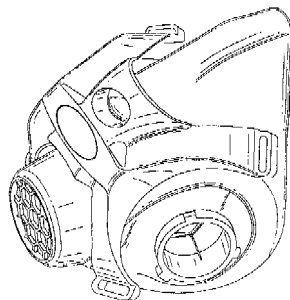
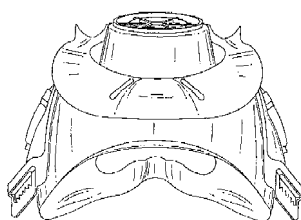
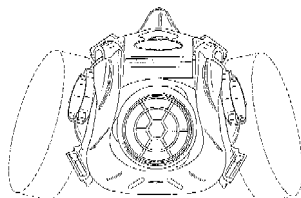
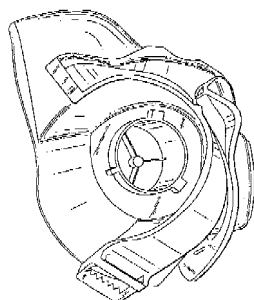
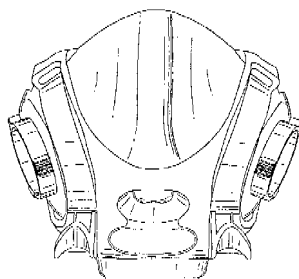
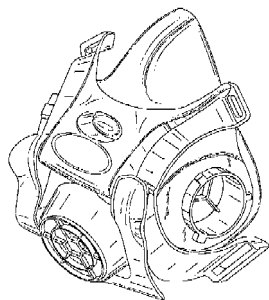

01 Numéro d'enregistrement

34195-00

Numéro, date et heure du d p t

79448-00 15.05.2002 , 24.00

02 Date d' ch ance

15.05.2012

03 Nom du d posant

ASEPT INTERNATIONAL AB

04 Adresse (rue et num ro) du d posant

Glimmerv gen 8

05 Code postal, localit  et pays du d posant

224 78 Lund,

Su de

06 Nom et adresse du mandataire ou indication
de l'adresse postale du d posant

Denmeyer & Associates SA

55 rue des Bruy res

L-1274 Howald

Luxembourg.

08 *Reproduction du dessin ou modèle*

VOIR REPRODUCTION(S)

11 *Indication du produit suivi de la (des) classe(s) et de la (des) sous-classe(s)*

Dispositif de fermeture de récipient (cl 9-07).

14 *Indication du nom du véritable créateur du dessin ou modèle*

DRENNOW Sten

18 *Date de réception de la requête du renouvellement*

14.05.2007

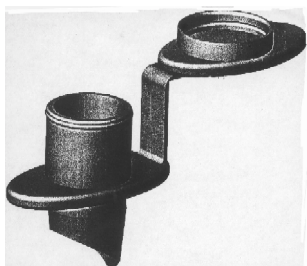
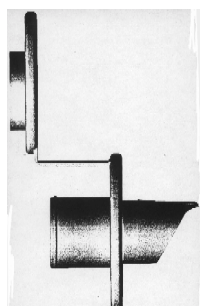
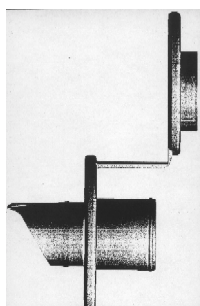
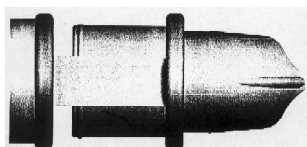
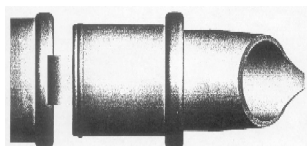
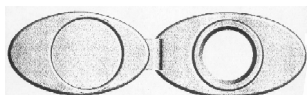
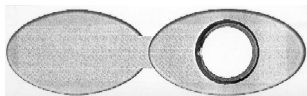

01 *Numéro d'enregistrement*

34276-02

Numéro, date et heure du dépôt
79053-02 03.01.2002, 11.15

02 *Date d'échéance*

03.01.2012

03 *Nom du déposant*

**Dart Industries Inc.,
Delaware corporation**

04 *Adresse (rue et numéro) du déposant*

14901 S. Orange Blossom Trail

05 *Code postal, localité et pays du déposant*

Orlando, Florida 32837,
Etats-Unis d'Amérique

06 *Nom et adresse du mandataire ou indication de l'adresse postale du déposant*

**Bureau Gevers S.A.
Holidaystraat 5
B-1831 Diegem
Belgique.**

08 *Reproduction du dessin ou modèle*

VOIR REPRODUCTION(S)

11 *Indication du produit suivi de la (des) classe(s) et de la (des) sous-classe(s)*

Gobelet (cl 7-01).

13 *Droit de priorité visé à l'article 4 de la Convention de Paris pour la protection de la Propriété Industrielle*

Etats-Unis d'Amérique, le 16 07 2001,
no. 29/145,106, RORKE Brooks;
DAENEN Robert H.C.M.; LIU Ping
Anita Suk.

14 *Indication du nom du véritable créateur du dessin ou modèle*

**RORKE Brooks; DAENEN Robert
H.C.M.; LIU Ping Anita Suk**

18 *Date de réception de la requête du renouvellement*

31.05.2007

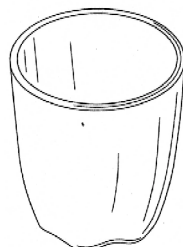

FIG. 1

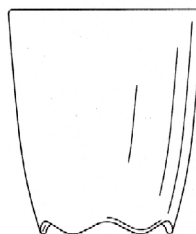

FIG. 2



FIG. 3

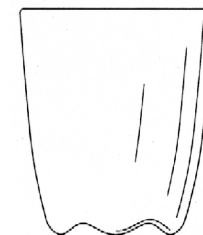

FIG. 4

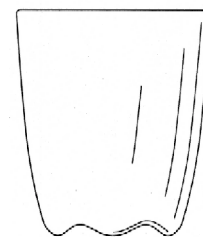

FIG. 5

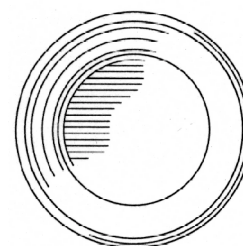

FIG. 6

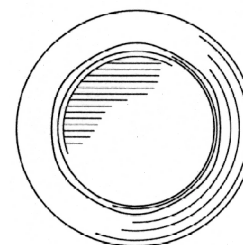

FIG. 7

01 *Numéro d'enregistrement*

34276-03

Numéro, date et heure du dépôt
79053-03 03.01.2002, 11.15

- 02 *Date d'échéance*
03.01.2012
- 03 *Nom du déposant*
Dart Industries Inc.,
Delaware corporation
- 04 *Adresse (rue et numéro) du déposant*
14901 S. Orange Blossom Trail
- 05 *Code postal, localité et pays du déposant*
Orlando, Florida 32837,
Etats-Unis d'Amérique
- 06 *Nom et adresse du mandataire ou indication de l'adresse postale du déposant*
Bureau Gevers S.A.
Holidaystraat 5
B-1831 Diegem
Belgique.
- 08 *Reproduction du dessin ou modèle*
VOIR REPRODUCTION(S)
- 11 *Indication du produit suivi de la (des) classe(s) et de la (des) sous-classe(s)*
Gobelet (cl 7-01).
- 13 *Droit de priorité visé à l'article 4 de la Convention de Paris pour la protection de la Propriété Industrielle*
Etats-Unis d'Amérique, le 16 07 2001,
no. 29/145,106, RORKE Brooks;
DAENEN Robert H.C.M.; LIU Ping
Anita Suk.
- 14 *Indication du nom du véritable créateur du dessin ou modèle*
RORKE Brooks; DAENEN Robert
H.C.M.; LIU Ping Anita Suk
- 18 *Date de réception de la requête du renouvellement*
31.05.2007

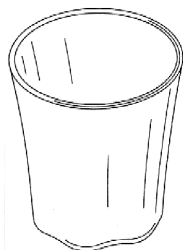

FIG. 8

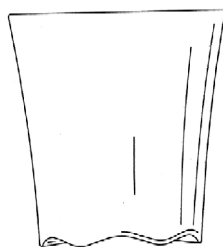

FIG. 9

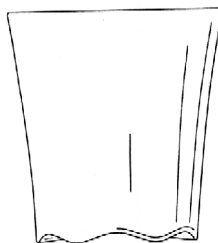

FIG. 10

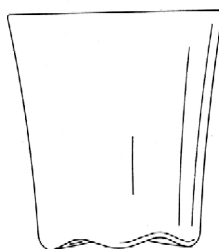

FIG. 11

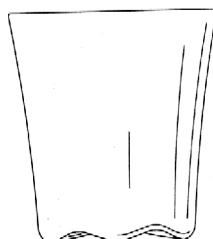

FIG. 12

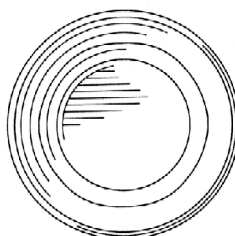

FIG. 13

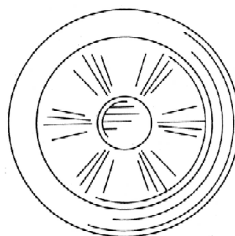

FIG. 14

- 02 *Date d'échéance*
03.01.2012
- 03 *Nom du déposant*
Dart Industries Inc.,
Delaware corporation
- 04 *Adresse (rue et numéro) du déposant*
14901 S. Orange Blossom Trail
- 05 *Code postal, localité et pays du déposant*
Orlando, Florida 32837,
Etats-Unis d'Amérique
- 06 *Nom et adresse du mandataire ou indication de l'adresse postale du déposant*
Bureau Gevers S.A.
Holidaystraat 5
B-1831 Diegem
Belgique.
- 08 *Reproduction du dessin ou modèle*
VOIR REPRODUCTION(S)
- 11 *Indication du produit suivi de la (des) classe(s) et de la (des) sous-classe(s)*
Gobelet (cl 7-01).
- 13 *Droit de priorité visé à l'article 4 de la Convention de Paris pour la protection de la Propriété Industrielle*
Etats-Unis d'Amérique, le 16 07 2001,
no. 29/145,106, RORKE Brooks;
DAENEN Robert H.C.M.; LIU Ping
Anita Suk.
- 14 *Indication du nom du véritable créateur du dessin ou modèle*
RORKE Brooks; DAENEN Robert
H.C.M.; LIU Ping Anita Suk
- 18 *Date de réception de la requête du renouvellement*
31.05.2007



FIG. 15

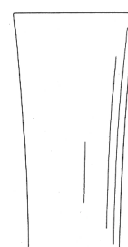

FIG. 16

01 *Numéro d'enregistrement*
34276-04

Numéro, date et heure du dépôt
79053-04 03.01.2002, 11.15

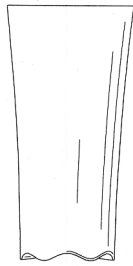

FIG. 17

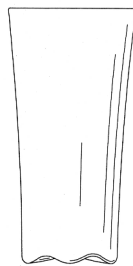

FIG. 18

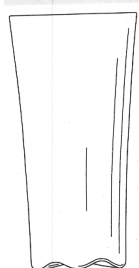

FIG. 19

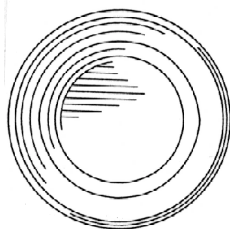

FIG. 20

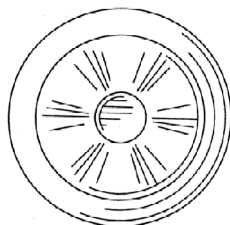

FIG. 21

- 02 *Date d'échéance*
03.01.2012
- 03 *Nom du déposant*
Dart Industries Inc.,
Delaware corporation
- 04 *Adresse (rue et numéro) du déposant*
14901 S. Orange Blossom Trail
- 05 *Code postal, localité et pays du déposant*
Orlando, Florida 32837,
Etats-Unis d'Amérique
- 06 *Nom et adresse du mandataire ou indication de l'adresse postale du déposant*
Bureau Gevers S.A.
Holidaystraat 5
B-1831 Diegem
Belgique.
- 08 *Reproduction du dessin ou modèle*
VOIR REPRODUCTION(S)
- 11 *Indication du produit suivi de la (des) classe(s) et de la (des) sous-classe(s)*
Gobelet (cl 7-01).
- 13 *Droit de priorité visé à l'article 4 de la Convention de Paris pour la protection de la Propriété Industrielle*
Etats-Unis d'Amérique, le 16 07 2001,
no. 29/145,106, RORKE Brooks;
DAENEN Robert H.C.M.; LIU Ping
Anita Suk.
- 14 *Indication du nom du véritable créateur du dessin ou modèle*
RORKE Brooks; DAENEN Robert
H.C.M.; LIU Ping Anita Suk
- 18 *Date de réception de la requête du renouvellement*
31.05.2007

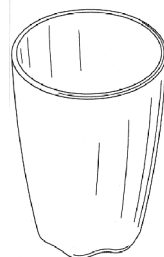

FIG. 22

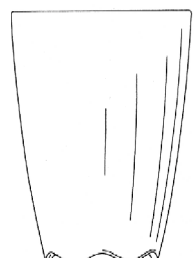

FIG. 23

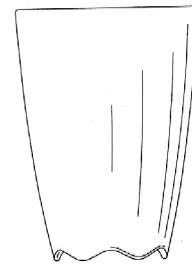

FIG. 24

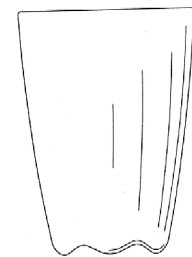

FIG. 25

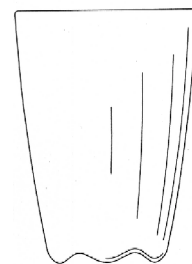

FIG. 26

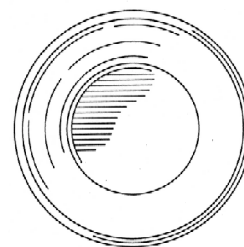
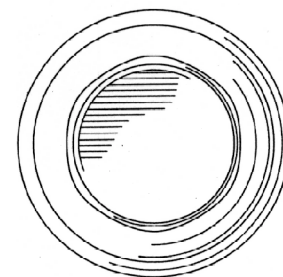

FIG. 27



01 *Numéro d'enregistrement*
34276-05
Numéro, date et heure du dépôt
79053-05 03.01.2002, 11.15

01 *Numéro d'enregistrement*
34276-06
Numéro, date et heure du dépôt
79053-06 03.01.2002, 11.15

- 02 *Date d'échéance*
03.01.2012
- 03 *Nom du déposant*
Dart Industries Inc.,
Delaware corporation
- 04 *Adresse (rue et numéro) du déposant*
14901 S. Orange Blossom Trail
- 05 *Code postal, localité et pays du déposant*
Orlando, Florida 32837,
Etats-Unis d'Amérique
- 06 *Nom et adresse du mandataire ou indication de l'adresse postale du déposant*
Bureau Gevers S.A.
Holidaystraat 5
B-1831 Diegem
Belgique.
- 08 *Reproduction du dessin ou modèle*
VOIR REPRODUCTION(S)
- 11 *Indication du produit suivi de la (des) classe(s) et de la (des) sous-classe(s)*
Récipient avec couvercle (cl 7-01, 02).
- 13 *Droit de priorité visé à l'article 4 de la Convention de Paris pour la protection de la Propriété Industrielle*
Etats-Unis d'Amérique, le 31 07 2001,
no. 29/145,886, KORTLEVEN Hanno;
CAUTEREELS Victor J.J.
- 14 *Indication du nom du véritable créateur du dessin ou modèle*
KORTLEVEN Hanno; CAUTEREELS Victor J.J.
- 18 *Date de réception de la requête du renouvellement*
31.05.2007

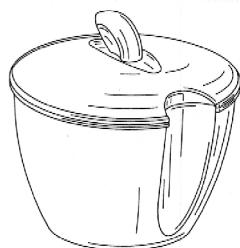

FIG. 1

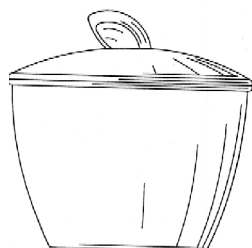

FIG. 2

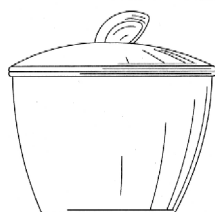

FIG. 3

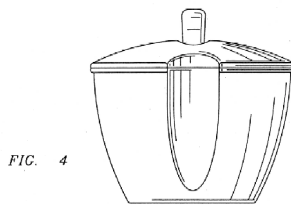

FIG. 4

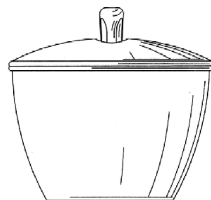

FIG. 5

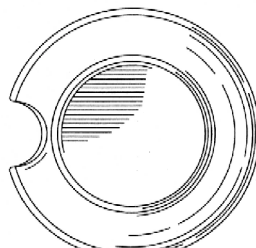

FIG. 7

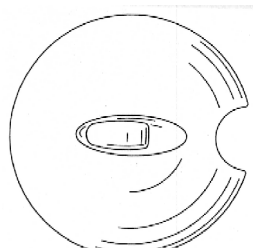

FIG. 6

- 01 *Numéro d'enregistrement*
34276-07

Numéro, date et heure du dépôt
79053-07 03.01.2002, 11.15

- 02 *Date d'échéance*
03.01.2012
- 03 *Nom du déposant*
Dart Industries Inc.,
Delaware corporation
- 04 *Adresse (rue et numéro) du déposant*
14901 S. Orange Blossom Trail
- 05 *Code postal, localité et pays du déposant*
Orlando, Florida 32837,
Etats-Unis d'Amérique
- 06 *Nom et adresse du mandataire ou indication de l'adresse postale du déposant*
Bureau Gevers S.A.
Holidaystraat 5
B-1831 Diegem
Belgique.
- 08 *Reproduction du dessin ou modèle*
VOIR REPRODUCTION(S)

- 11 *Indication du produit suivi de la (des) classe(s) et de la (des) sous-classe(s)*
Assiette (cl 7-01).
- 13 *Droit de priorité visé à l'article 4 de la Convention de Paris pour la protection de la Propriété Industrielle*
Etats-Unis d'Amérique, le 24 07 2001,
no. 29/145,503, LIU Anita Suk Ping.
- 14 *Indication du nom du véritable créateur du dessin ou modèle*
LIU Anita Suk Ping
- 18 *Date de réception de la requête du renouvellement*
31.05.2007

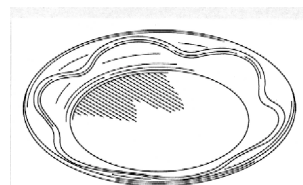

FIG. 1



FIG. 2



FIG. 3



FIG. 4



FIG. 5

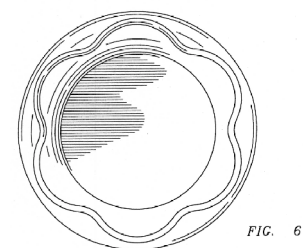

FIG. 6

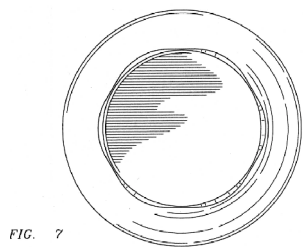

FIG. 7

- 01 *Numéro d'enregistrement*
34276-08

Numéro, date et heure du dépôt
79053-08 03.01.2002, 11.15

- 02 *Date d'échéance*
03.01.2012

- 03 *Nom du déposant*
Dart Industries Inc.,
Delaware corporation
- 04 *Adresse (rue et numéro) du déposant*
14901 S. Orange Blossom Trail
- 05 *Code postal, localité et pays du déposant*
Orlando, Florida 32837,
Etats-Unis d'Amérique
- 06 *Nom et adresse du mandataire ou indication de l'adresse postale du déposant*
Bureau Gevers S.A.
Holidaystraat 5
B-1831 Diegem
Belgique.
- 08 *Reproduction du dessin ou modèle*
VOIR REPRODUCTION(S)
- 11 *Indication du produit suivi de la (des) classe(s) et de la (des) sous-classe(s)*
Assiette (cl 7-01).
- 13 *Droit de priorité visé à l'article 4 de la Convention de Paris pour la protection de la Propriété Industrielle*
Etats-Unis d'Amérique, le 24 07 2001,
no. 29/145,503, LIU Anita Suk Ping.
- 14 *Indication du nom du véritable créateur du dessin ou modèle*
LIU Anita Suk Ping
- 18 *Date de réception de la requête du renouvellement*
31.05.2007

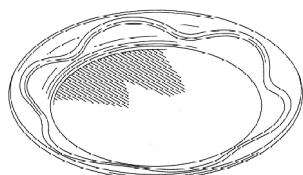

FIG. 8



FIG. 9



FIG. 10



FIG. 11



FIG. 12

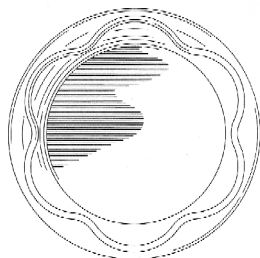

FIG. 13

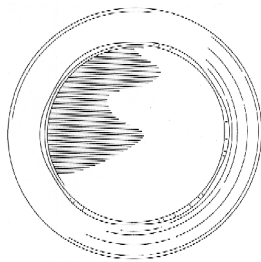

FIG. 14

- 01 *Numéro d'enregistrement*
34307-00
Numéro, date et heure du dépôt
06495-00 26.04.2002 , 10.00
- 02 *Date d'échéance*
26.04.2012
- 03 *Nom du déposant*
MAFIKA SPRL
- 04 *Adresse (rue et numéro) du déposant*
Rue Du Grand Champ 18
- 05 *Code postal, localité et pays du déposant*
5380 Noville-Les-Bois,
Belgique
- 08 *Reproduction du dessin ou modèle*
VOIR REPRODUCTION(S)
- 11 *Indication du produit suivi de la (des) classe(s) et de la (des) sous-classe(s)*
Elément de construction (cl 25-01, 02).
- 12 *Description des éléments caractéristiques de l'aspect nouveau du produit; le cas échéant, indication des parties du dessin ou modèle auxquelles se rapportent les couleurs*
Elément de construction avec impression de briques en relief est constituée d'une seule pièce cintrée sur toute la longueur et comprenant un petit plat horizontal de chaque côté, et ceci sur toute sa longueur.
- 14 *Indication du nom du véritable créateur du dessin ou modèle*
DE VINCK Olivier
- 18 *Date de réception de la requête du renouvellement*
30.10.2006



- 01 *Inscriptionnummer*
34481-00
Nummer en dagtekening (dag en uur) van het depot
79493-00 31.05.2002 , 14.00
- 02 *Vervaldatum*
31.05.2012

- 03 *Naam van de deposant*
The Coca-Cola Company,
Delaware corporation
- 04 *Adres (straat en nummer) van de deposant*
One Coca-Cola Plaza N.W.
- 05 *Postcode, plaats en land van de deposant*
Atlanta, Georgia 30313,
Ver.St.v.Am
- 06 *Naam en adres van de gemachtigde of vermelding van het correspondentie-adres van de deposant*
Dennemeyer & Associates SA
55 rue des Bruyères
L-1274 Howald
Luxemburg.
- 08 *Afbeelding van de tekening of het model*
ZIE AFBEELDING(EN)
- 11 *Vermelding van het voortbrengsel gevolgd door de aanduiding van de klasse(n) en onderklasse(n)*
Fles (kl 9-01).
- 13 *Recht van voorrang als bedoeld in artikel 4 van het verdrag van Parijs tot bescherming van de Industriële Eigendom*
Zweden, dd. 19 12 2001, nr. 01-4280,
The Coca-Cola Company.
- 18 *Dagtekening van de aanvraag van de vernieuwing*
13.04.2007



- 01 *Inscriptionnummer*
34487-01
Nummer en dagtekening (dag en uur) van het depot
79564-01 26.06.2002 , 10.00
- 02 *Vervaldatum*
26.06.2012
- 03 *Naam van de deposant*
VAN GEEL Jean-Pierre
- 04 *Adres (straat en nummer) van de deposant*
Sint Bernardusstraat 23
- 05 *Postcode, plaats en land van de deposant*
3941 Hechtel/Eksel,
België
- 06 *Naam en adres van de gemachtigde of vermelding van het correspondentie-adres van de deposant*
Antwerps Octrooi- en Merkenbureau
M.F.J. Bockstael N.V.
Arenbergstraat 13
B-2000 Antwerpen
België.
- 08 *Afbeelding van de tekening of het model*
ZIE AFBEELDING(EN)

11 Vermelding van het voortbrengsel gevolgd door de aanduiding van de klasse(n) en onderklasse(n)

Draadhouder (kl 8-08).

18 Dagtekening van de aanvraag van de vernieuwing

22.05.2007

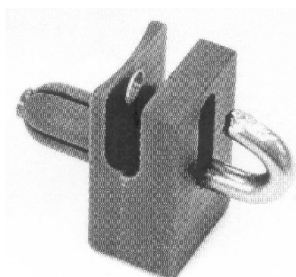
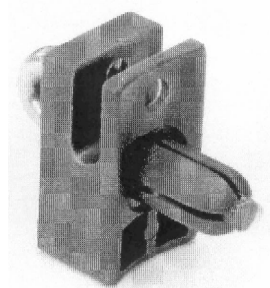

01 Inschrijvingsnummer

34487-02

Nummer en dagtekening (dag en uur) van het depot

79564-02 26.06.2002 , 10.00

02 Vervaldatum

26.06.2012

03 Naam van de deposant

VAN GEEL Jean-Pierre

04 Adres (straat en nummer) van de deposant

Sint Bernardusstraat 23

05 Postcode, plaats en land van de deposant

3941 Hechtel/Eksel,
België

06 Naam en adres van de gemachtigde of vermelding van het correspondentie-adres van de deposant

Antwerps Octrooi- en Merkenbureau
M.F.J. Bockstael N.V.
Arenbergstraat 13
B-2000 Antwerpen
België.

08 Afbeelding van de tekening of het model

ZIE AFBEELDING(EN)

11 Vermelding van het voortbrengsel gevolgd door de aanduiding van de klasse(n) en onderklasse(n)

Draadhouder (kl 8-08).

18 Dagtekening van de aanvraag van de vernieuwing

22.05.2007

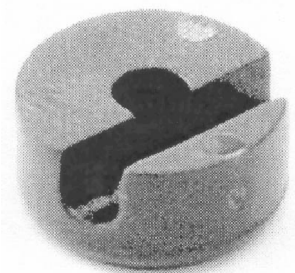
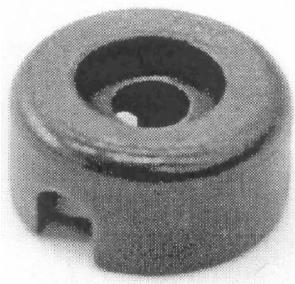

01 Inschrijvingsnummer

34487-03

Nummer en dagtekening (dag en uur) van het depot

79564-03 26.06.2002 , 10.00

02 Vervaldatum

26.06.2012

03 Naam van de deposant

VAN GEEL Jean-Pierre

04 Adres (straat en nummer) van de deposant

Sint Bernardusstraat 23

05 Postcode, plaats en land van de deposant

3941 Hechtel/Eksel,
België

06 Naam en adres van de gemachtigde of vermelding van het correspondentie-adres van de deposant

Antwerps Octrooi- en Merkenbureau
M.F.J. Bockstael N.V.
Arenbergstraat 13
B-2000 Antwerpen
België.

08 Afbeelding van de tekening of het model

ZIE AFBEELDING(EN)

11 Vermelding van het voortbrengsel gevolgd door de aanduiding van de klasse(n) en onderklasse(n)

Draadhouder (kl 8-08).

18 Dagtekening van de aanvraag van de vernieuwing

22.05.2007

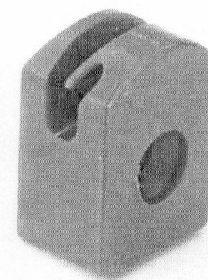
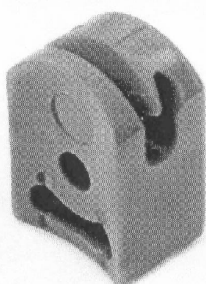

01 Inschrijvingsnummer

34490-00

Nummer en dagtekening (dag en uur) van het depot

79586-00 28.06.2002 , 10.25

02 Vervaldatum

28.06.2012

03 Naam van de deposant

Berdon bv

04 Adres (straat en nummer) van de deposant

De Hak 17

05 Postcode, plaats en land van de deposant

5107 RG Dongen,
Nederland

06 Naam en adres van de gemachtigde of vermelding van het correspondentie-adres van de deposant

De Merkplaats bv
Postbus 10737
1001 ES Amsterdam
Nederland.

08 Afbeelding van de tekening of het model

ZIE AFBEELDING(EN)

11 Vermelding van het voortbrengsel gevolgd door de aanduiding van de klasse(n) en onderklasse(n)

Vitrine kast (kl 6-04).

18 Dagtekening van de aanvraag van de vernieuwing

03.05.2007

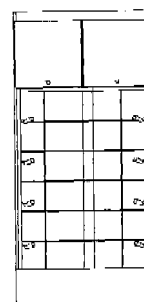



01 *Inschrijvingsnummer*
34506-00

Nummer en dagtekening (dag en uur) van het depot

79642-00 19.07.2002 , 10.50

02 *Vervaldatum*
19.07.2012

03 *Naam van de deposant*
Specialiteiten Del Rey, en de verkorte benaming Del Rey, naamloze vennootschap.

04 *Adres (straat en nummer) van de deposant*
Appelmansstraat 5

05 *Postcode, plaats en land van de deposant*
2018 Antwerpen, België

06 *Naam en adres van de gemachtigde of vermelding van het correspondentie-adres van de deposant*

Bureau Gevers N.V.
Holidaystraat 5
B-1831 Diegem
België.

08 *Afbeelding van de tekening of het model*
ZIE AFBEELDING(EN)

11 *Vermelding van het voortbrengsel gevolgd door de aanduiding van de klasse(n) en onderklasse(n)*

Chocoladewaren (praline) (kl 1-01).

12 *Beschrijving van de kenmerkende eigenschappen van het nieuwe uiterlijk van het voortbrengsel; in voorkomend geval, vermelding van de onderdelen van de tekening of het model waarop de kleuren betrekking hebben*
Chocolade in de vorm van een geslepen diamant met op het bovenvlak lijnen die eveneens de slijplijnen van een diamant afbeelden.

18 *Dagtekening van de aanvraag van de vernieuwing*
24.05.2007

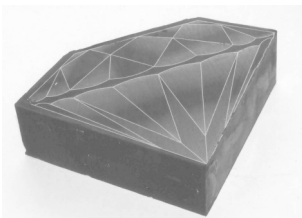

01 *Inschrijvingsnummer*
34599-01

Nummer en dagtekening (dag en uur) van het depot

79526-01 11.06.2002 , 14.00

02 *Vervaldatum*
11.06.2012

03 *Naam van de deposant*
S.C. Johnson & Son, Inc.,
Wisconsin corporation

04 *Adres (straat en nummer) van de deposant*
1525 Howe Street

05 *Postcode, plaats en land van de deposant*
Racine - Wisconsin 53403,
Ver.St.v.Am

06 *Naam en adres van de gemachtigde of vermelding van het correspondentie-adres van de deposant*

Octrooibureau Vriesendorp & Gaade
B.V.
Dr. Kuypersstraat 6
2514 BB 's-Gravenhage
Nederland.

08 *Afbeelding van de tekening of het model*
ZIE AFBEELDING(EN)

11 *Vermelding van het voortbrengsel gevolgd door de aanduiding van de klasse(n) en onderklasse(n)*

Afgifte-apparaat voor vluchtige stoffen (kl 23-04).

13 *Recht van voorrang als bedoeld in artikel 4 van het verdrag van Parijs tot bescherming van de Industriële Eigendom*

Ver.St.v.Am., dd. 14 12 2001, nr. 29/
152,100, CRUVER IV; LEROY Curtis.

14 *Vermelding van de naam van de werkelijke ontwerper van de tekening*
CRUVER IV; LEROY Curtis

18 *Dagtekening van de aanvraag van de vernieuwing*
24.05.2007

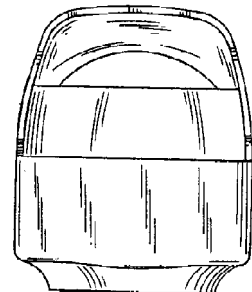
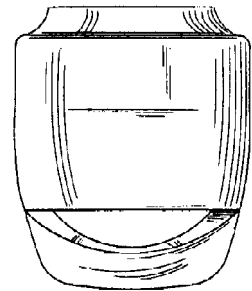
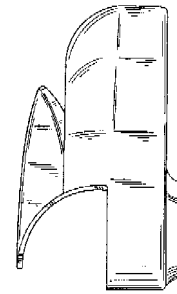
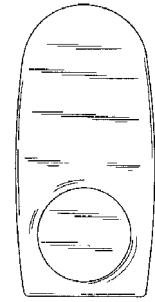
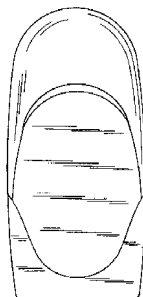
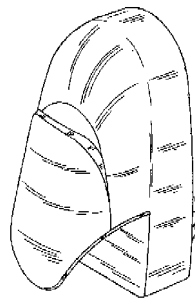

01 *Inschrijvingsnummer*
34599-02

Nummer en dagtekening (dag en uur) van het depot

79526-02 11.06.2002 , 14.00

02 *Vervaldatum*
11.06.2012

03 *Naam van de deposant*
S.C. Johnson & Son, Inc.,
Wisconsin corporation

04 *Adres (straat en nummer) van de deposant*
1525 Howe Street

05 *Postcode, plaats en land van de deposant*
Racine - Wisconsin 53403,
Ver.St.v.Am

- 06 *Naam en adres van de gemachtigde of vermelding van het correspondentie-adres van de deposant*

Octrooibureau Vriesendorp & Gaade
B.V.
Dr. Kuiperstraat 6
2514 BB 's-Gravenhage
Nederland.

- 08 *Afbeelding van de tekening of het model*
ZIE AFBEELDING(EN)

- 11 *Vermelding van het voortbrengsel gevolgd door de aanduiding van de klasse(n) en onderklasse(n)*

Afgifte-apparaat voor vluchtige stoffen
(kl 23-04).

- 13 *Recht van voorrang als bedoeld in artikel 4 van het verdrag van Parijs tot bescherming van de Industriële Eigendom*

Ver.St.v.Am., dd. 14 12 2001, nr. 29/
152,100, CRUVER IV; LEROY Curtis.

- 14 *Vermelding van de naam van de werkelijke ontwerper van de tekening*

CRUVER IV; LEROY Curtis

- 18 *Dagtekening van de aanvraag van de vernieuwing*

24.05.2007

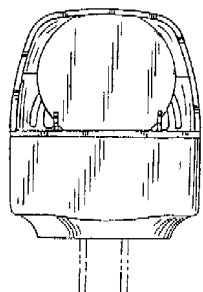
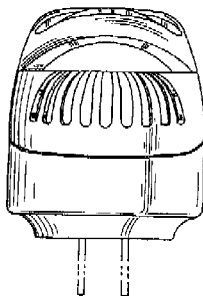
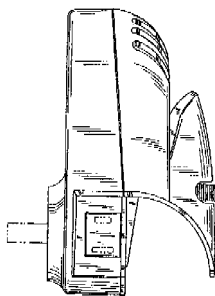
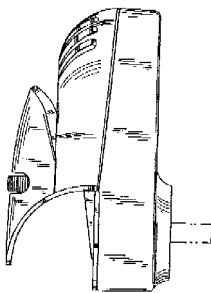
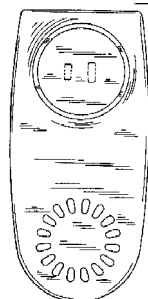
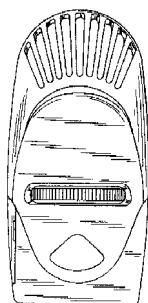
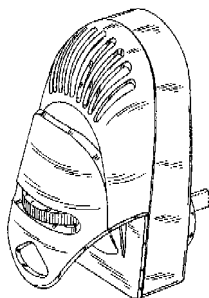

- 01 *Inschrijvingsnummer*
34642-00

Nummer en dagtekening (dag en uur) van het depot

79108-00 21.06.2002 , 10.00

- 02 *Vervaldatum*
21.06.2012

- 03 *Naam van de deposant*
BARCLAY B.V.

- 04 *Adres (straat en nummer) van de deposant*
Buitendijk 6

- 05 *Postcode, plaats en land van de deposant*
5705 CD Helmond,
Nederland

- 06 *Naam en adres van de gemachtigde of vermelding van het correspondentie-adres van de deposant*

M. Damen-Sanders
Sluisakker 1
5261 NJ Vught
Nederland.

- 08 *Afbeelding van de tekening of het model*
ZIE AFBEELDING(EN)

- 11 *Vermelding van het voortbrengsel gevolgd door de aanduiding van de klasse(n) en onderklasse(n)*

Daklicht voor auto (kl 20-03).

- 12 *Beschrijving van de kenmerkende eigenschappen van het nieuwe uiterlijk van het voortbrengsel; in voorkomend geval, vermelding van de onderdelen van de tekening of het model waarop de kleuren betrekking hebben*

Het daklicht is 50 cm lang en voorzien van magneten.

- 14 *Vermelding van de naam van de werkelijke ontwerper van de tekening*

SANDERS-DE JAGER Alberdina
Hendrika Maria

- 18 *Dagtekening van de aanvraag van de vernieuwing*

14.12.2006

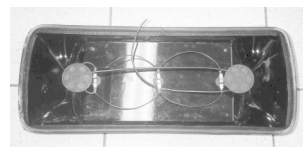
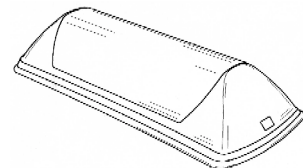
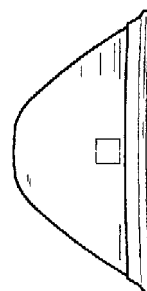

- 01 *Numéro d'enregistrement*
34686-00

Numéro, date et heure du dépôt
79435-00 13.05.2002 , 24.00

- 02 *Date d'échéance*
13.05.2012

03 *Nom du déposant*
EVERSPRING INDUSTRY CO., LTD.

04 *Adresse (rue et numéro) du déposant*
7th Fl., 609 Wan Shou Road, Sec. 1

05 *Code postal, localité et pays du déposant*
Kweishan, Taoyuan Hsien,
Taiwan

06 *Nom et adresse du mandataire ou indication de l'adresse postale du déposant*
Bureau Gevers S.A.
Holidaystraat 5
B-1831 Diegem
Belgique.

08 *Reproduction du dessin ou modèle*
VOIR REPRODUCTION(S)

11 *Indication du produit suivi de la (des) classe(s) et de la (des) sous-classe(s)*
Lampe avec détecteur de mouvements
(cl 10-05; 26-03, 05).

14 *Indication du nom du véritable créateur du dessin ou modèle*
KAO Eric

18 *Date de réception de la requête du renouvellement*
08.05.2007

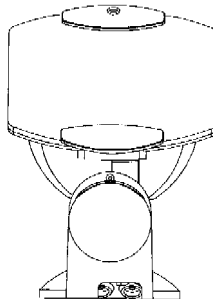
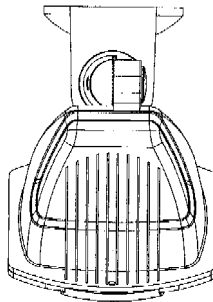
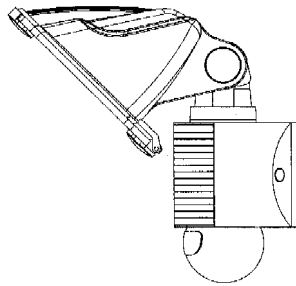
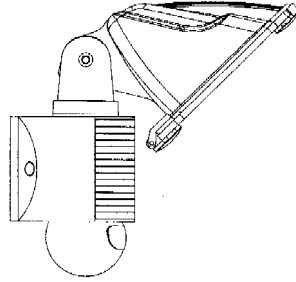
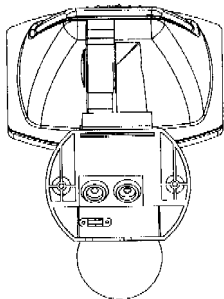
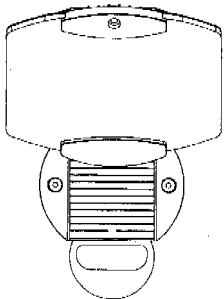
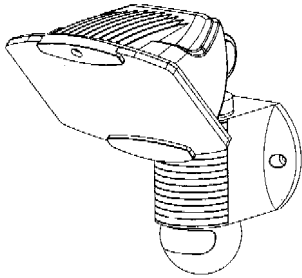

01 *Inschrijvingsnummer*
34705-00

Nummer en dagtekening (dag en uur) van het depot
79524-00 11.06.2002 , 24.00

02 *Vervaldatum*
11.06.2012

03 *Naam van de deposant*
Laura Hoekman
h.o.d.n. Galini Design

04 *Adres (straat en nummer) van de deposant*
Kempjeslaan 3

05 *Postcode, plaats en land van de deposant*
6717 EK Ede,
Nederland

08 *Afbeelding van de tekening of het model*
ZIE AFBEELDING(EN)

11 *Vermelding van het voortbrengsel gevolgd door de aanduiding van de klasse(n) en onderklasse(n)*

Wenskaart (kl 19-01).

14 *Vermelding van de naam van de werkelijke ontwerper van de tekening*

HOEKMAN Laura

18 *Dagtekening van de aanvraag van de vernieuwing*
07.02.2007

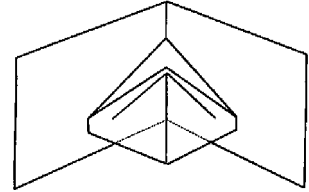

01 *Numéro d'enregistrement*

34752-00

Numéro, date et heure du dépôt
79411-00 03.05.2002 , 24.00

02 *Date d'échéance*
03.05.2012

03 *Nom du déposant*
Renova - Fábrica de Papel do Almonda,
S.A.

04 *Adresse (rue et numéro) du déposant*
Renova

05 *Code postal, localité et pays du déposant*
Zibreira, 2350 Torres Novas,
Portugal

06 *Nom et adresse du mandataire ou indication de l'adresse postale du déposant*

VEREENIGDE
Johan de Wittlaan 7
2517 JR La Haye
Pays-Bas.

08 *Reproduction du dessin ou modèle*
VOIR REPRODUCTION(S)

11 *Indication du produit suivi de la (des) classe(s) et de la (des) sous-classe(s)*
Papier de cuisine (kl 5-06).

12 *Description des éléments caractéristiques de l'aspect nouveau du produit; le cas échéant, indication des parties du dessin ou modèle auxquelles se rapportent les couleurs*

Le papier de cuisine comporte un dessin, qui est constitué d'ensembles de lignes pointillées et ondulées, dont l'extérieur est ouverte et présente plusieurs lobules, les autres lignes étant successivement inscrites et disposées de façon substantiellement parallèle les unes avec les autres.

13 *Droit de priorité visé à l'article 4 de la Convention de Paris pour la protection de la Propriété Industrielle*

Portugal, dd. 23 11 2001, nr. P-8359,
Renova - Fábrica de Papel do Almonda,
S.A.

18 *Date de réception de la requête du renouvellement*
03.05.2007

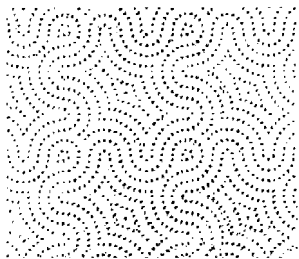

- 01 *Inschrijvingsnummer*
34800-01
Nummer en dagtekening (dag en uur) van het depot
79561-01 21.06.2002 , 24.00
- 02 *Vervaldatum*
21.06.2012
- 03 *Naam van de deposant*
Hannspree, Inc.
- 04 *Adres (straat en nummer) van de deposant*
11 Fl., No. 480, Rueiguang Rd., Neihu Chiu
- 05 *Postcode, plaats en land van de deposant*
Taipei City 114, Taiwan
- 06 *Naam en adres van de gemachtigde of vermelding van het correspondentie-adres van de deposant*
Exter Polak & Charlouis B.V.
Sir Winston Churchillaan 295 A
2288 DC Rijswijk
Nederland.
- 08 *Afbeelding van de tekening of het model*
ZIE AFBEELDING(EN)
- 11 *Vermelding van het voortbrengsel gevolgd door de aanduiding van de klasse(n) en onderklasse(n)*
Beeldscherm (kl 14-02).
- 14 *Vermelding van de naam van de werkelijke ontwerper van de tekening*
LIN Roger
- 18 *Dagtekening van de aanvraag van de vernieuwing*
04.05.2007



Linker zij aanzicht

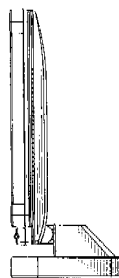

Rechter zij aanzicht

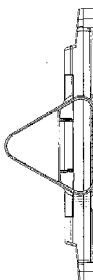

Onderaanzicht

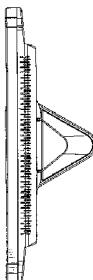

Bovenaanzicht

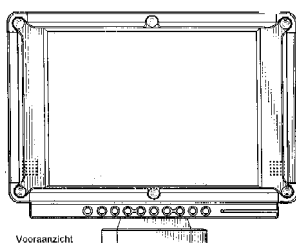

Voor aanzicht

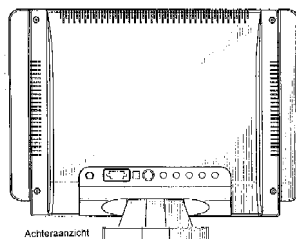

Achter aanzicht

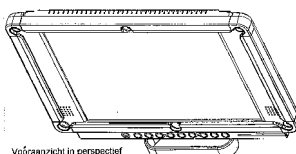

Voor aanzicht in perspectief

Nummer en dagtekening (dag en uur) van het depot

79561-02 21.06.2002 , 24.00

- 02 *Vervaldatum*
21.06.2012
- 03 *Naam van de deposant*
Hannspree, Inc.
- 04 *Adres (straat en nummer) van de deposant*
11 Fl., No. 480, Rueiguang Rd., Neihu Chiu
- 05 *Postcode, plaats en land van de deposant*
Taipei City 114, Taiwan
- 06 *Naam en adres van de gemachtigde of vermelding van het correspondentie-adres van de deposant*
Exter Polak & Charlouis B.V.
Sir Winston Churchillaan 295 A
2288 DC Rijswijk
Nederland.
- 08 *Afbeelding van de tekening of het model*
ZIE AFBEELDING(EN)
- 11 *Vermelding van het voortbrengsel gevolgd door de aanduiding van de klasse(n) en onderklasse(n)*
Beeldscherm (kl 14-02).
- 14 *Vermelding van de naam van de werkelijke ontwerper van de tekening*
LIU Idee
- 18 *Dagtekening van de aanvraag van de vernieuwing*
04.05.2007

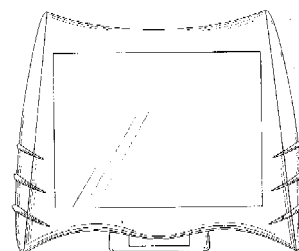

Voor aanzicht

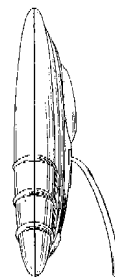

Rechter zij aanzicht

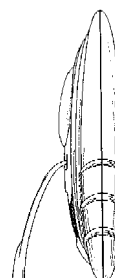

Linker zij aanzicht

- 01 *Inschrijvingsnummer*
34800-02

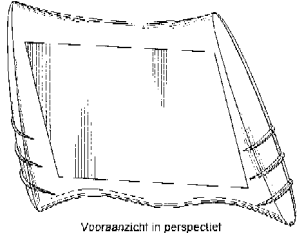
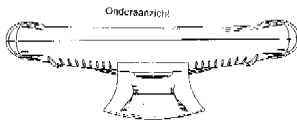
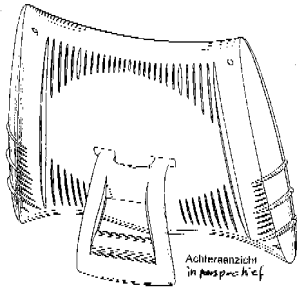
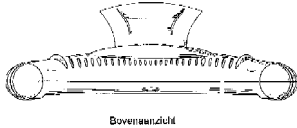
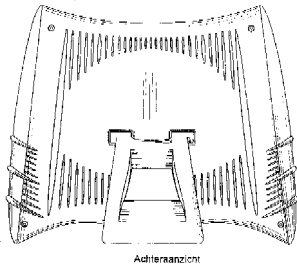

01 *Inschrijvingsnummer*
34800-03

Nummer en dagtekening (dag en uur) van het depot

79561-03 21.06.2002 , 24.00

02 *Vervaldatum*
21.06.2012

03 *Naam van de deposant*
Hannspree, Inc.

04 *Adres (straat en nummer) van de deposant*
11 Fl., No. 480, Rueiguang Rd., Neihu Chiu

05 *Postcode, plaats en land van de deposant*
Taipei City 114, Taiwan

06 *Naam en adres van de gemachtigde of vermelding van het correspondentie-adres van de deposant*
Exter Polak & Charlouis B.V.
Sir Winston Churchillaan 295 A
2288 DC Rijswijk
Nederland.

08 *Afbeelding van de tekening of het model*
ZIE AFBEELDING(EN)

11 *Vermelding van het voortbrengsel gevolgd door de aanduiding van de klasse(n) en onderklasse(n)*
Beeldscherm (kl 14-02).

14 *Vermelding van de naam van de werkelijke ontwerper van de tekening*
CHIU Elther

18 *Dagtekening van de aanvraag van de vernieuwing*
04.05.2007

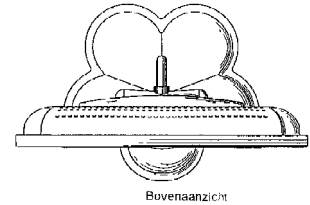
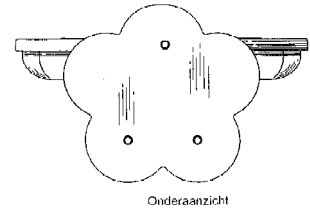
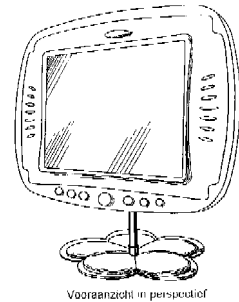
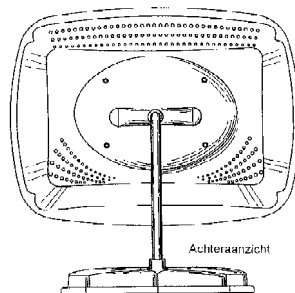
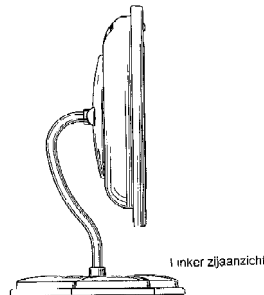
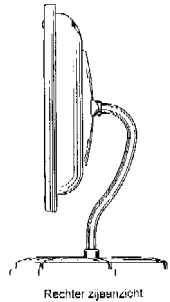
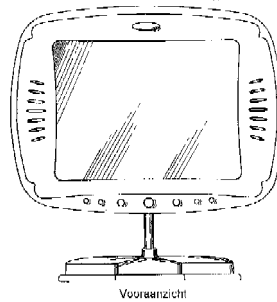

01 *Inschrijvingsnummer*
34800-04

Nummer en dagtekening (dag en uur) van het depot

79561-04 21.06.2002 , 24.00

02 *Vervaldatum*
21.06.2012

03 *Naam van de deposant*
Hannspree, Inc.

04 *Adres (straat en nummer) van de deposant*
11 Fl., No. 480, Rueiguang Rd., Neihu Chiu

05 *Postcode, plaats en land van de deposant*
Taipei City 114, Taiwan

06 *Naam en adres van de gemachtigde of vermelding van het correspondentie-adres van de deposant*

Exter Polak & Charlouis B.V.
Sir Winston Churchillaan 295 A
2288 DC Rijswijk
Nederland.

08 *Afbeelding van de tekening of het model*
ZIE AFBEELDING(EN)

11 *Vermelding van het voortbrengsel gevolgd door de aanduiding van de klasse(n) en onderklasse(n)*
Beeldscherm (kl 14-02).

14 *Vermelding van de naam van de werkelijke ontwerper van de tekening*
CHIU Elther

18 *Dagtekening van de aanvraag van de vernieuwing*
04.05.2007

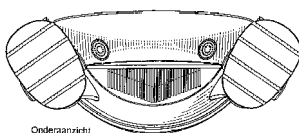
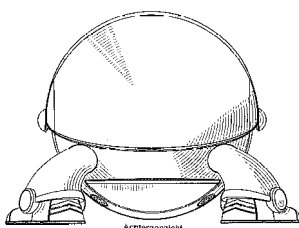
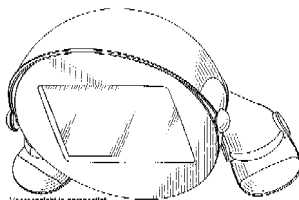
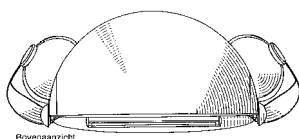
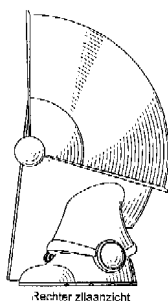
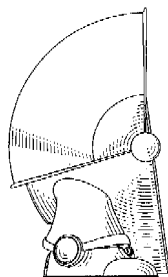
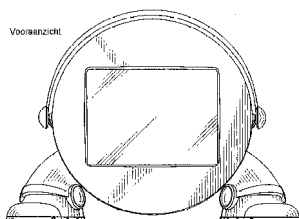

01 *Inschrijvingsnummer*
34800-05

Nummer en dagtekening (dag en uur) van het depot

79561-05 21.06.2002 , 24.00

- 02 *Vervaldatum*
21.06.2012
- 03 *Naam van de deposant*
Hannspree, Inc.
- 04 *Adres (straat en nummer) van de deposant*
11 Fl., No. 480, Rueiguang Rd., Neihu Chiu
- 05 *Postcode, plaats en land van de deposant*
Taipei City 114,
Taiwan
- 06 *Naam en adres van de gemachtigde of vermelding van het correspondentie-adres van de deposant*
Exter Polak & Charlouis B.V.
Sir Winston Churchillaan 295 A
2288 DC Rijswijk
Nederland.
- 08 *Afbeelding van de tekening of het model*
ZIE AFBEELDING(EN)
- 11 *Vermelding van het voortbrengsel gevolgd door de aanduiding van de klasse(n) en onderklasse(n)*
Beeldscherm (kl 14-02).
- 14 *Vermelding van de naam van de werkelijke ontwerper van de tekening*
CHIU Elther
- 18 *Dagtekening van de aanvraag van de vernieuwing*
04.05.2007

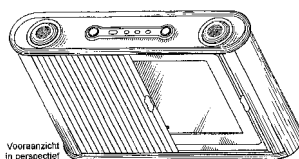

Rechter zijzicht

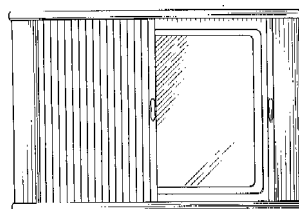
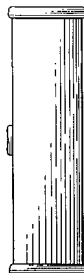

Voorzijzicht

Linker zijzicht

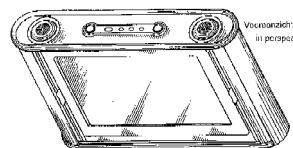
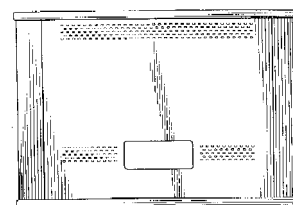
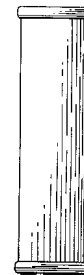

Onderzijzicht

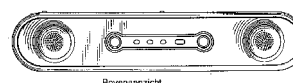
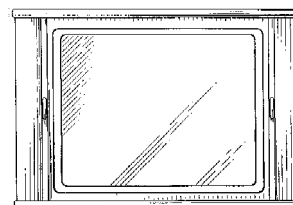

01 *Inschrijvingsnummer*
34800-06

Nummer en dagtekening (dag en uur) van het depot

79561-06 21.06.2002 , 24.00

- 02 *Vervaldatum*
21.06.2012
- 03 *Naam van de deposant*
Hannspree, Inc.
- 04 *Adres (straat en nummer) van de deposant*
11 Fl., No. 480, Rueiguang Rd., Neihu Chiu
- 05 *Postcode, plaats en land van de deposant*
Taipei City 114,
Taiwan
- 06 *Naam en adres van de gemachtigde of vermelding van het correspondentie-adres van de deposant*
Exter Polak & Charlouis B.V.
Sir Winston Churchillaan 295 A
2288 DC Rijswijk
Nederland.

08 *Afbeelding van de tekening of het model*

ZIE AFBEELDING(EN)

11 *Vermelding van het voortbrengsel gevolgd door de aanduiding van de klasse(n) en onderklasse(n)*

Beeldscherm (kl 14-02).

14 *Vermelding van de naam van de werkelijke ontwerper van de tekening*

LIAO James

18 *Dagtekening van de aanvraag van de vernieuwing*

04.05.2007

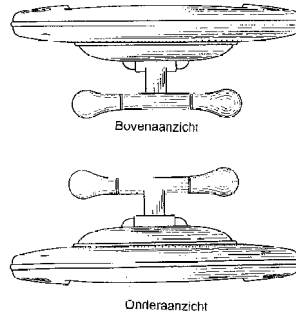
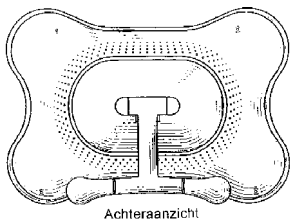
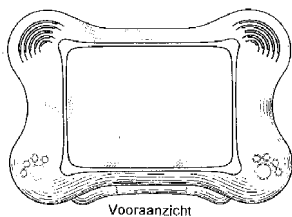
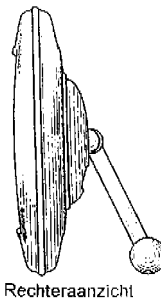
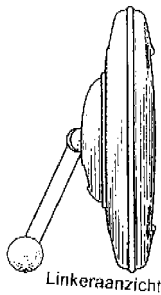
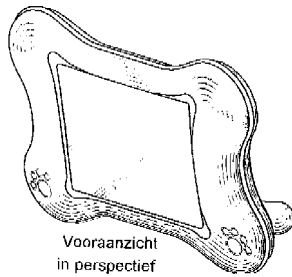

01 *Inschrijvingsnummer*

34800-07

Nummer en dagtekening (dag en uur) van het depot

79561-07 21.06.2002, 24.00

02 *Vervaldatum*

21.06.2012

03 *Naam van de depositant*

Hannspree, Inc.

04 *Adres (straat en nummer) van de depositant*

11 Fl., No. 480, Rueiguang Rd., Neihu Chiu

05 *Postcode, plaats en land van de depositant*

Taipei City 114,
Taiwan

06 *Naam en adres van de gemachtigde of vermelding van het correspondentie-adres van de depositant*

Exter Polak & Charlouis B.V.
Sir Winston Churchillaan 295 A
2288 DC Rijswijk
Nederland.

08 *Afbeelding van de tekening of het model*

ZIE AFBEELDING(EN)

11 *Vermelding van het voortbrengsel gevolgd door de aanduiding van de klasse(n) en onderklasse(n)*

Beeldscherm (kl 14-02).

14 *Vermelding van de naam van de werkelijke ontwerper van de tekening*

LIAO James

18 *Dagtekening van de aanvraag van de vernieuwing*

04.05.2007

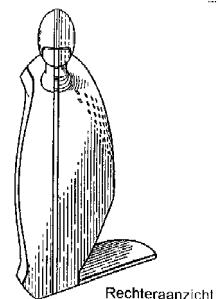
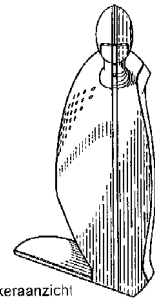
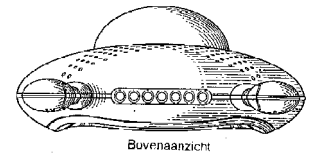
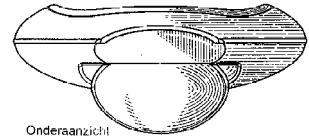
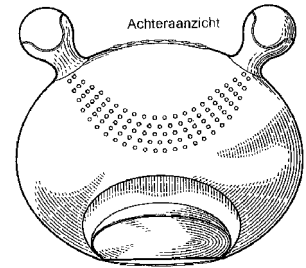
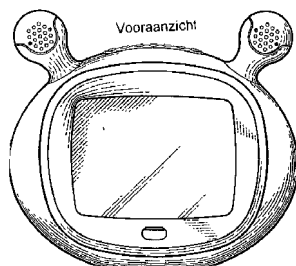
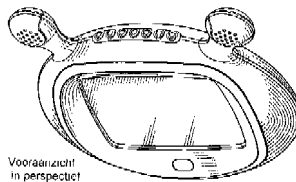

01 *Inschrijvingsnummer*

34800-08

Nummer en dagtekening (dag en uur) van het depot

79561-08 21.06.2002, 24.00

02 *Vervaldatum*

21.06.2012

03 *Naam van de depositant*

Hannspree, Inc.

04 *Adres (straat en nummer) van de depositant*

11 Fl., No. 480, Rueiguang Rd., Neihu Chiu

05 *Postcode, plaats en land van de depositant*

Taipei City 114,
Taiwan

- 06 *Naam en adres van de gemachtigde of vermelding van het correspondentie-adres van de deposant*

Exter Polak & Charlouis B.V.
Sir Winston Churchillaan 295 A
2288 DC Rijswijk
Nederland.

- 08 *Afbeelding van de tekening of het model*
ZIE AFBEELDING(EN)

- 11 *Vermelding van het voortbrengsel gevolgd door de aanduiding van de klasse(n) en onderklasse(n)*

Beeldscherm (kl 14-02).

- 14 *Vermelding van de naam van de werkelijke ontwerper van de tekening*
CHIU Elther

- 18 *Dagtekening van de aanvraag van de vernieuwing*

04.05.2007

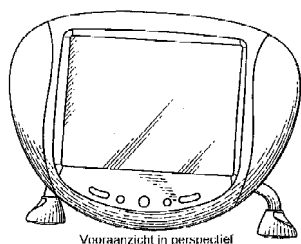

Voorraanzicht in perspectief

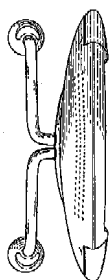

Bovenaanzicht

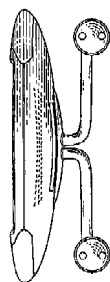

Onderaanzicht

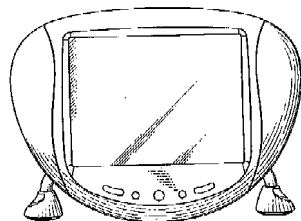

Voorraanzicht



Linkeraanzicht

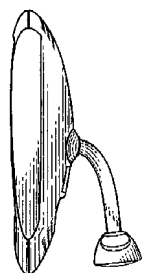

Rechteraanzicht

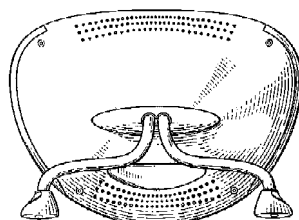

Achteraanzicht

- 01 *Inschrijvingsnummer*

34800-09

Nummer en dagtekening (dag en uur) van het depot

79561-09 21.06.2002 , 24.00

- 02 *Vervaldatum*

21.06.2012

- 03 *Naam van de deposant*

Hannspree, Inc.

- 04 *Adres (straat en nummer) van de deposant*

11 Fl., No. 480, Rueiguang Rd., Neihu Chiu

- 05 *Postcode, plaats en land van de deposant*

Taipei City 114,
Taiwan

- 06 *Naam en adres van de gemachtigde of vermelding van het correspondentie-adres van de deposant*

Exter Polak & Charlouis B.V.
Sir Winston Churchillaan 295 A
2288 DC Rijswijk
Nederland.

- 08 *Afbeelding van de tekening of het model*
ZIE AFBEELDING(EN)

- 11 *Vermelding van het voortbrengsel gevolgd door de aanduiding van de klasse(n) en onderklasse(n)*

Beeldscherm (kl 14-02).

- 14 *Vermelding van de naam van de werkelijke ontwerper van de tekening*

LIU Idee

- 18 *Dagtekening van de aanvraag van de vernieuwing*

04.05.2007

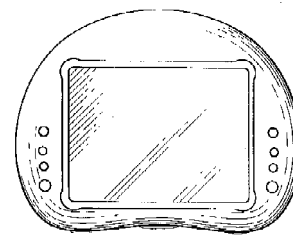

Voorraanzicht

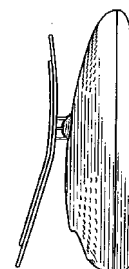

Linker zijraanzicht

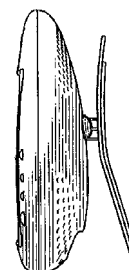

Rechter zijraanzicht

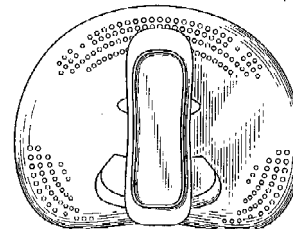

Achteraanzicht

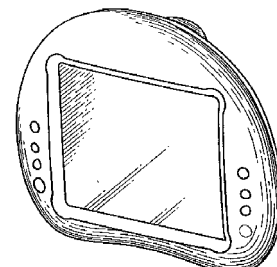

Voorraanzicht in perspectief



Onderaanzicht

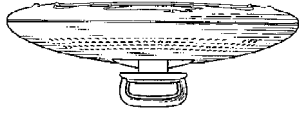

Bovenaanzicht

- 01 *Inschrijvingsnummer*
34800-10

Nummer en dagtekening (dag en uur) van het depot
79561-10 21.06.2002 , 24.00

- 02 *Vervaldatum*
21.06.2012

- 03 *Naam van de deposant*
Hannspree, Inc.

- 04 *Adres (straat en nummer) van de deposant*
11 Fl., No. 480, Rueiguang Rd., Neihu Chiu

- 05 *Postcode, plaats en land van de deposant*
Taipei City 114,
Taiwan

- 06 *Naam en adres van de gemachtigde of vermelding van het correspondentie-adres van de deposant*

Exter Polak & Charlouis B.V.
Sir Winston Churchillaan 295 A
2288 DC Rijswijk
Nederland.

- 08 *Afbeelding van de tekening of het model*
ZIE AFBEELDING(EN)

- 11 *Vermelding van het voortbrengsel gevolgd door de aanduiding van de klasse(n) en onderklasse(n)*
Beeldscherm (kl 14-02).

- 14 *Vermelding van de naam van de werkelijke ontwerper van de tekening*
LIU Idee

- 18 *Dagtekening van de aanvraag van de vernieuwing*
04.05.2007

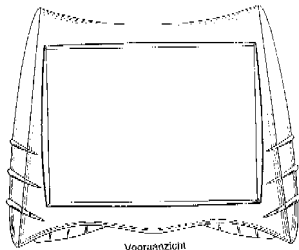

Voorraanzicht

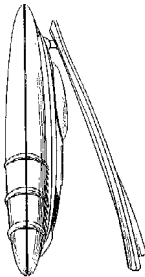

Rechter zijraanzicht

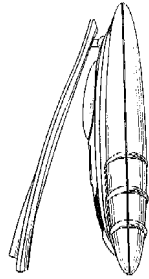

Linker zijraanzicht

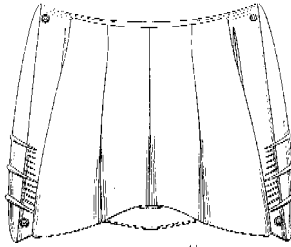

Achterraanzicht

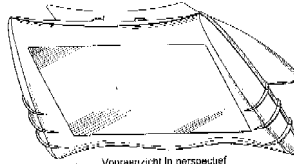

Voorraanzicht in perspectief

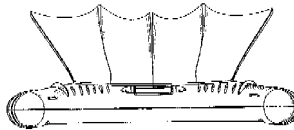

Bovenaanzicht

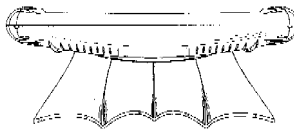

Onderaanzicht

- 01 *Inschrijvingsnummer*
34861-00

Nummer en dagtekening (dag en uur) van het depot
79470-00 27.05.2002 , 24.00

- 02 *Vervaldatum*
27.05.2012

- 03 *Naam van de deposant*
B-Flexx B.V.

- 04 *Adres (straat en nummer) van de deposant*
Keslaerstraat 71

- 05 *Postcode, plaats en land van de deposant*
5465 RM Veghel,
Nederland

- 06 *Naam en adres van de gemachtigde of vermelding van het correspondentie-adres van de deposant*

Merkenbureau Knijff & Partners B.V.
Leeuwenveldseweg 12
1382 LX Weesp
Nederland.

- 08 *Afbeelding van de tekening of het model*
ZIE AFBEELDING(EN)

- 11 *Vermelding van het voortbrengsel gevolgd door de aanduiding van de klasse(n) en onderklasse(n)*

Buffetkast (kl 6-04).

- 18 *Dagtekening van de aanvraag van de vernieuwing*
22.05.2007



- 01 *Numéro d'enregistrement*
34876-01

Numéro, date et heure du dépôt
79723-01 13.08.2002 , 15.00

- 02 *Date d'échéance*
13.08.2012

- 03 *Nom du déposant*
Microfibres, Inc.,
Rhode Island corporation

- 04 *Adresse (rue et numéro) du déposant*
3801 Kimwell Drive

- 05 *Code postal, localité et pays du déposant*
Winston-Salem, North Carolina 27103,
Etats-Unis d'Amérique

- 06 *Nom et adresse du mandataire ou indication de l'adresse postale du déposant*
Office Kirkpatrick S.A.
32, Avenue Wolfers
B-1310 La Hulpe
Belgique.

- 08 *Reproduction du dessin ou modèle*
VOIR REPRODUCTION(S)

- 11 *Indication du produit suivi de la (des) classe(s) et de la (des) sous-classe(s)*
Tissu (cl 5-05).

- 13 *Droit de priorité visé à l'article 4 de la Convention de Paris pour la protection de la Propriété Industrielle*
Allemagne, le 20 02 2002, no. 402 01
440.5, Microfibres, Inc.

- 14 *Indication du nom du véritable créateur du dessin ou modèle*
HOFF Andres

- 18 *Date de réception de la requête du renouvellement*
30.05.2007

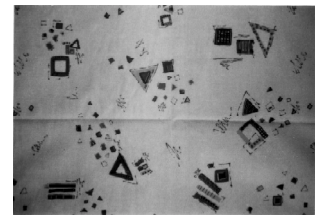

- 01 *Numéro d'enregistrement*
34876-02

Numéro, date et heure du dépôt
79723-02 13.08.2002, 15.00

- 02 *Date d'échéance*
13.08.2012
- 03 *Nom du déposant*
Microfibres, Inc.,
Rhode Island corporation
- 04 *Adresse (rue et numéro) du déposant*
3801 Kimwell Drive
- 05 *Code postal, localité et pays du déposant*
Winston-Salem, North Carolina 27103,
Etats-Unis d'Amérique
- 06 *Nom et adresse du mandataire ou indication de l'adresse postale du déposant*
Office Kirkpatrick S.A.
32, Avenue Wolfers
B-1310 La Hulpe
Belgique.
- 08 *Reproduction du dessin ou modèle*
VOIR REPRODUCTION(S)
- 11 *Indication du produit suivi de la (des) classe(s) et de la (des) sous-classe(s)*
Tissu (cl 5-05).
- 13 *Droit de priorité visé à l'article 4 de la Convention de Paris pour la protection de la Propriété Industrielle*
Allemagne, le 20 02 2002, no. 402 01 440.5, Microfibres, Inc.
- 14 *Indication du nom du véritable créateur du dessin ou modèle*
HOFF Andres
- 18 *Date de réception de la requête du renouvellement*
30.05.2007



- 01 *Numéro d'enregistrement*
34876-03
- Numéro, date et heure du dépôt*
79723-03 13.08.2002, 15.00
- 02 *Date d'échéance*
13.08.2012
- 03 *Nom du déposant*
Microfibres, Inc.,
Rhode Island corporation
- 04 *Adresse (rue et numéro) du déposant*
3801 Kimwell Drive
- 05 *Code postal, localité et pays du déposant*
Winston-Salem, North Carolina 27103,
Etats-Unis d'Amérique
- 06 *Nom et adresse du mandataire ou indication de l'adresse postale du déposant*
Office Kirkpatrick S.A.
32, Avenue Wolfers
B-1310 La Hulpe
Belgique.
- 08 *Reproduction du dessin ou modèle*
VOIR REPRODUCTION(S)
- 11 *Indication du produit suivi de la (des) classe(s) et de la (des) sous-classe(s)*
Tissu (cl 5-05).

- 13 *Droit de priorité visé à l'article 4 de la Convention de Paris pour la protection de la Propriété Industrielle*
Allemagne, le 20 02 2002, no. 402 01 440.5, Microfibres, Inc.
- 14 *Indication du nom du véritable créateur du dessin ou modèle*
FASOLI Franco
- 18 *Date de réception de la requête du renouvellement*
30.05.2007



- 01 *Numéro d'enregistrement*
34876-04
- Numéro, date et heure du dépôt*
79723-04 13.08.2002, 15.00
- 02 *Date d'échéance*
13.08.2012
- 03 *Nom du déposant*
Microfibres, Inc.,
Rhode Island corporation
- 04 *Adresse (rue et numéro) du déposant*
3801 Kimwell Drive
- 05 *Code postal, localité et pays du déposant*
Winston-Salem, North Carolina 27103,
Etats-Unis d'Amérique
- 06 *Nom et adresse du mandataire ou indication de l'adresse postale du déposant*
Office Kirkpatrick S.A.
32, Avenue Wolfers
B-1310 La Hulpe
Belgique.
- 08 *Reproduction du dessin ou modèle*
VOIR REPRODUCTION(S)
- 11 *Indication du produit suivi de la (des) classe(s) et de la (des) sous-classe(s)*
Tissu (cl 5-05).
- 13 *Droit de priorité visé à l'article 4 de la Convention de Paris pour la protection de la Propriété Industrielle*
Allemagne, le 20 02 2002, no. 402 01 440.5, Microfibres, Inc.
- 14 *Indication du nom du véritable créateur du dessin ou modèle*
HOFF Andreas
- 18 *Date de réception de la requête du renouvellement*
30.05.2007

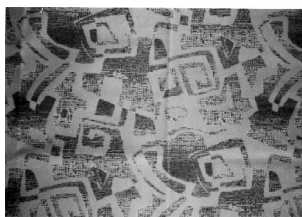

- 01 *Numéro d'enregistrement*
34876-05
- Numéro, date et heure du dépôt*
79723-05 13.08.2002, 15.00
- 02 *Date d'échéance*
13.08.2012
- 03 *Nom du déposant*
Microfibres, Inc.,
Rhode Island corporation
- 04 *Adresse (rue et numéro) du déposant*
3801 Kimwell Drive
- 05 *Code postal, localité et pays du déposant*
Winston-Salem, North Carolina 27103,
Etats-Unis d'Amérique
- 06 *Nom et adresse du mandataire ou indication de l'adresse postale du déposant*
Office Kirkpatrick S.A.
32, Avenue Wolfers
B-1310 La Hulpe
Belgique.
- 08 *Reproduction du dessin ou modèle*
VOIR REPRODUCTION(S)
- 11 *Indication du produit suivi de la (des) classe(s) et de la (des) sous-classe(s)*
Tissu (cl 5-05).
- 13 *Droit de priorité visé à l'article 4 de la Convention de Paris pour la protection de la Propriété Industrielle*
Allemagne, le 20 02 2002, no. 402 01 440.5, Microfibres, Inc.
- 14 *Indication du nom du véritable créateur du dessin ou modèle*
HARGITTAI Paul
- 18 *Date de réception de la requête du renouvellement*
30.05.2007

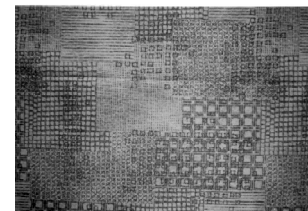

- 01 *Numéro d'enregistrement*
34876-06
- Numéro, date et heure du dépôt*
79723-06 13.08.2002, 15.00
- 02 *Date d'échéance*
13.08.2012
- 03 *Nom du déposant*
Microfibres, Inc.,
Rhode Island corporation
- 04 *Adresse (rue et numéro) du déposant*
3801 Kimwell Drive
- 05 *Code postal, localité et pays du déposant*
Winston-Salem, North Carolina 27103,
Etats-Unis d'Amérique
- 06 *Nom et adresse du mandataire ou indication de l'adresse postale du déposant*
Office Kirkpatrick S.A.
32, Avenue Wolfers
B-1310 La Hulpe
Belgique.
- 08 *Reproduction du dessin ou modèle*
VOIR REPRODUCTION(S)

- 11 *Indication du produit suivi de la (des) classe(s) et de la (des) sous-classe(s)*
Tissu (cl 5-05).
- 13 *Droit de priorité visé à l'article 4 de la Convention de Paris pour la protection de la Propriété Industrielle*
Allemagne, le 20 02 2002, no. 402 01 440.5, Microfibres, Inc.
- 14 *Indication du nom du véritable créateur du dessin ou modèle*
HOFF Andreas
- 18 *Date de réception de la requête du renouvellement*
30.05.2007



- 01 *Numéro d'enregistrement*
34876-07
Numéro, date et heure du dépôt
79723-07 13.08.2002 , 15.00
- 02 *Date d'échéance*
13.08.2012
- 03 *Nom du déposant*
Microfibres, Inc.,
Rhode Island corporation
- 04 *Adresse (rue et numéro) du déposant*
3801 Kimwell Drive
- 05 *Code postal, localité et pays du déposant*
Winston-Salem, North Carolina 27103,
Etats-Unis d'Amérique
- 06 *Nom et adresse du mandataire ou indication de l'adresse postale du déposant*
Office Kirkpatrick S.A.
32, Avenue Wolfers
B-1310 La Hulpe
Belgique.
- 08 *Reproduction du dessin ou modèle*
VOIR REPRODUCTION(S)
- 11 *Indication du produit suivi de la (des) classe(s) et de la (des) sous-classe(s)*
Tissu (cl 5-05).
- 13 *Droit de priorité visé à l'article 4 de la Convention de Paris pour la protection de la Propriété Industrielle*
Allemagne, le 20 02 2002, no. 402 01 440.5, Microfibres, Inc.
- 14 *Indication du nom du véritable créateur du dessin ou modèle*
FASOLI Franco
- 18 *Date de réception de la requête du renouvellement*
30.05.2007



- 01 *Numéro d'enregistrement*
34876-08
Numéro, date et heure du dépôt
79723-08 13.08.2002 , 15.00
- 02 *Date d'échéance*
13.08.2012
- 03 *Nom du déposant*
Microfibres, Inc.,
Rhode Island corporation
- 04 *Adresse (rue et numéro) du déposant*
3801 Kimwell Drive
- 05 *Code postal, localité et pays du déposant*
Winston-Salem, North Carolina 27103,
Etats-Unis d'Amérique
- 06 *Nom et adresse du mandataire ou indication de l'adresse postale du déposant*
Office Kirkpatrick S.A.
32, Avenue Wolfers
B-1310 La Hulpe
Belgique.
- 08 *Reproduction du dessin ou modèle*
VOIR REPRODUCTION(S)
- 11 *Indication du produit suivi de la (des) classe(s) et de la (des) sous-classe(s)*
Tissu (cl 5-05).
- 13 *Droit de priorité visé à l'article 4 de la Convention de Paris pour la protection de la Propriété Industrielle*
Allemagne, le 20 02 2002, no. 402 01 440.5, Microfibres, Inc.
- 14 *Indication du nom du véritable créateur du dessin ou modèle*
THIERRY Stephen
- 18 *Date de réception de la requête du renouvellement*
30.05.2007



- 01 *Inschrijvingsnummer*
34958-01
Nummer en dagtekening (dag en uur) van het depot
79846-01 19.09.2002 , 24.00
- 02 *Vervaldatum*
19.09.2012
- 03 *Naam van de deposant*
Hannspree, Inc.

- 04 *Adres (straat en nummer) van de deposant*
11 Fl., No. 480, Rueiguang Rd., Neihu
Chiu
- 05 *Postcode, plaats en land van de deposant*
Taipei City 114,
Taiwan
- 06 *Naam en adres van de gemachtigde of vermelding van het correspondentie-adres van de deposant*
Exter Polak & Charlouis B.V.
Sir Winston Churchillaan 295 A
2288 DC Rijswijk
Nederland.
- 08 *Afbeelding van de tekening of het model*
ZIE AFBELDING(EN)
- 11 *Vermelding van het voortbrengsel gevolgd door de aanduiding van de klasse(n) en onderklasse(n)*
Beeldscherm (kl 14-02).
- 14 *Vermelding van de naam van de werkelijke ontwerper van de tekening*
LIN Roger
- 18 *Dagtekening van de aanvraag van de vernieuwing*
16.05.2007

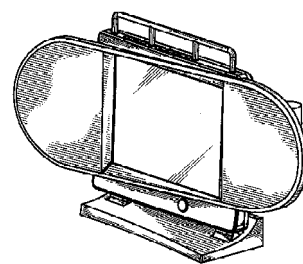
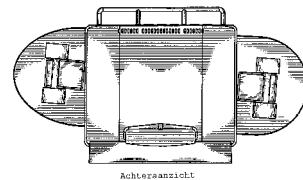
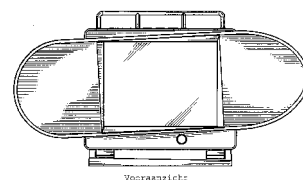

Voorraanzicht in perspectief

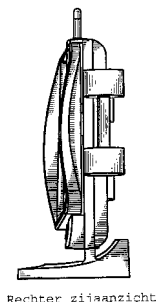

Rechter zijaanzicht

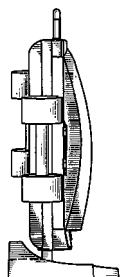

Linker zijaanzicht

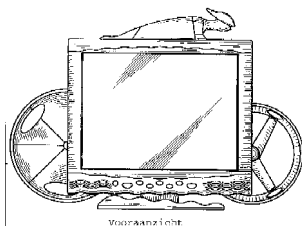

Voorraanzicht

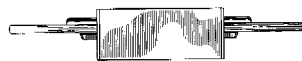

Onderaanzicht

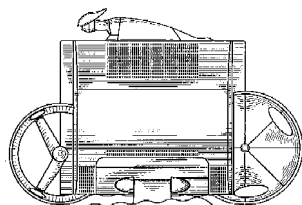

Achterraanzicht



Dovenaanzicht

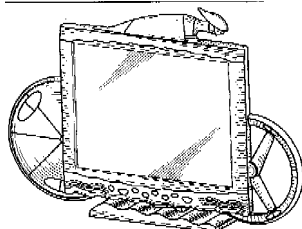

Voorraanzicht in perspectief

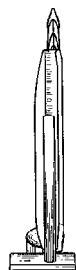

Linker zijaanzicht



Rechter zijaanzicht

- 02 *Vervaldatum*
10.10.2012
- 03 *Naam van de deposant*
Hannspree, Inc.
- 04 *Adres (straat en nummer) van de deposant*
11 Fl., No. 480, Rueiguang Rd., Neihu Chiu
- 05 *Postcode, plaats en land van de deposant*
Taipei City 114,
Taiwan
- 06 *Naam en adres van de gemachtigde of vermelding van het correspondentie-adres van de deposant*
Exter Polak & Charlouis B.V.
Sir Winston Churchillaan 295 A
2288 DC Rijswijk
Nederland.
- 08 *Afbeelding van de tekening of het model*
ZIE AFBEELDING(EN)
- 11 *Vermelding van het voortbrengsel gevolgd door de aanduiding van de klasse(n) en onderklasse(n)*
Beeldscherm (kl 14-02).
- 14 *Vermelding van de naam van de werkelijke ontwerper van de tekening*
MA Yi Chun
- 18 *Dagtekening van de aanvraag van de vernieuwing*
16.05.2007

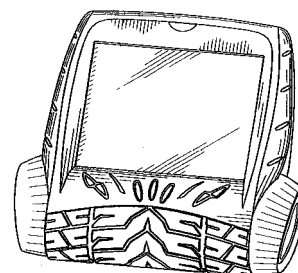

Voorraanzicht in perspectief

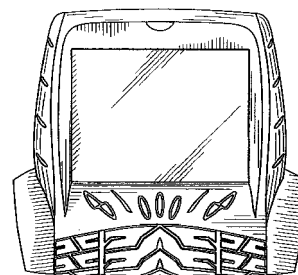

Voorraanzicht

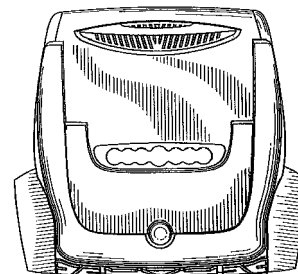

Achterraanzicht

- 01 *Inschrijvingsnummer*
34958-02

Nummer en dagtekening (dag en uur) van het depot

79846-02 19.09.2002, 24.00

- 02 *Vervaldatum*
19.09.2012
- 03 *Naam van de deposant*
Hannspree, Inc.
- 04 *Adres (straat en nummer) van de deposant*
11 Fl., No. 480, Rueiguang Rd., Neihu Chiu
- 05 *Postcode, plaats en land van de deposant*
Taipei City 114,
Taiwan
- 06 *Naam en adres van de gemachtigde of vermelding van het correspondentie-adres van de deposant*
Exter Polak & Charlouis B.V.
Sir Winston Churchillaan 295 A
2288 DC Rijswijk
Nederland.
- 08 *Afbeelding van de tekening of het model*
ZIE AFBEELDING(EN)
- 11 *Vermelding van het voortbrengsel gevolgd door de aanduiding van de klasse(n) en onderklasse(n)*
Beeldscherm (kl 14-02).
- 14 *Vermelding van de naam van de werkelijke ontwerper van de tekening*
LIN Roger
- 18 *Dagtekening van de aanvraag van de vernieuwing*
16.05.2007

- 01 *Inschrijvingsnummer*
34970-01

Nummer en dagtekening (dag en uur) van het depot

79909-01 10.10.2002, 24.00

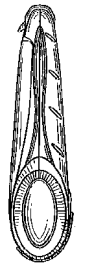

Linker
zijaanzicht

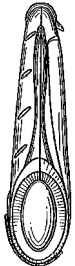

Rechter
zijaanzicht



Bovenaanzicht



Onderaanzicht

01 *Inschrijvingsnummer*
34970-02

Nummer en dagtekening (dag en uur) van het depot

79909-02 10.10.2002 , 24.00

02 *Vervaldatum*
10.10.2012

03 *Naam van de deposant*
Hannspree, Inc.

04 *Adres (straat en nummer) van de deposant*
11 Fl., No. 480, Rueiguang Rd., Neihu
Chiu

05 *Postcode, plaats en land van de deposant*
Taipei City 114,
Taiwan

06 *Naam en adres van de gemachtigde of vermelding van het correspondentie-adres van de deposant*
Exter Polak & Charlouis B.V.
Sir Winston Churchillaan 295 A
2288 DC Rijswijk
Nederland.

08 *Afbeelding van de tekening of het model*
ZIE AFBEELDING(EN)

11 *Vermelding van het voortbrengsel gevolgd door de aanduiding van de klasse(n) en onderklasse(n)*
Beeldscherm (kl 14-02).

14 *Vermelding van de naam van de werkelijke ontwerper van de tekening*
MA Yi Chun

18 *Dagtekening van de aanvraag van de vernieuwing*
16.05.2007

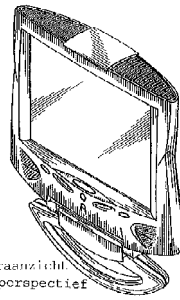

Vooraanzicht
in perspectief

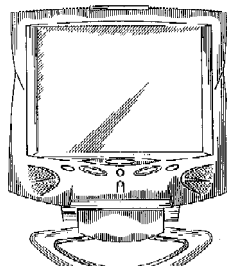

Vooraanzicht

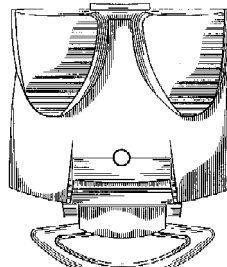

Achteraanzicht

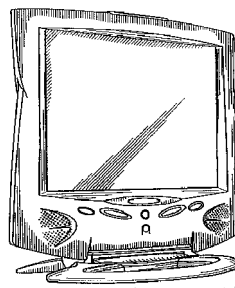

Vooraanzicht in perspectief



Rechter
zijaanzicht



Linker
zijaanzicht

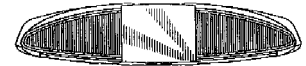

Bovenaanzicht



Onderaanzicht

01 *Inschrijvingsnummer*
34981-00

Nummer en dagtekening (dag en uur) van het depot

79943-00 15.10.2002 , 24.00

02 *Vervaldatum*
15.10.2012

03 *Naam van de deposant*
Tunstall Group Limited

04 *Adres (straat en nummer) van de deposant*
Whitley Lodge

05 *Postcode, plaats en land van de deposant*
Whitley Bridge, Yorkshire DN14 0HR,
Groot-Brittannië

06 *Naam en adres van de gemachtigde of vermelding van het correspondentie-adres van de deposant*

Merkenbureau Knijff & Partners B.V.
Leeuwendeldseweg 12
1382 LX Weesp
Nederland.

08 *Afbeelding van de tekening of het model*
ZIE AFBEELDING(EN)

11 *Vermelding van het voortbrengsel gevolgd door de aanduiding van de klasse(n) en onderklasse(n)*

Communicatie/alarm inrichting (kl 10-05; 14-03).

12 *Beschrijving van de kenmerkende eigenschappen van het nieuwe uiterlijk van het voortbrengsel; in voorkomend geval, vermelding van de onderdelen van de tekening of het model waarop de kleuren betrekking hebben*
1A) vooraanzicht; 1B) zij-aanzicht;
1C) onderaanzicht.

13 *Recht van voorrang als bedoeld in artikel 4 van het verdrag van Parijs tot bescherming van de Industriële Eigendom*
Groot-Brittannië, dd. 17 04 2002, nr.
3002970, Tunstall Telecom Limited.

18 *Dagtekening van de aanvraag van de vernieuwing*
01.05.2007

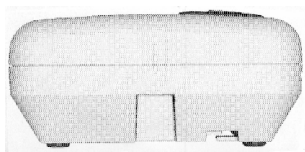
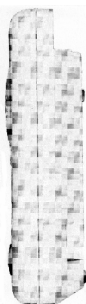
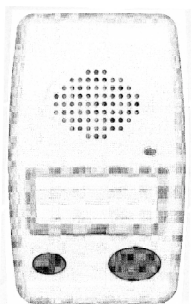

- 01 *Inschrijvingsnummer*
35035-00

Nummer en dagtekening (dag en uur) van het depot

79980-00 23.10.2002 , 24.00

- 02 *Vervaldatum*
23.10.2012
- 03 *Naam van de deposant*
Hannspree, Inc.
- 04 *Adres (straat en nummer) van de deposant*
11 Fl., No. 480, Rueiguang Rd., Neihu Chiu
- 05 *Postcode, plaats en land van de deposant*
Taipei City 114, Taiwan
- 06 *Naam en adres van de gemachtigde of vermelding van het correspondentie-adres van de deposant*
Exter Polak & Charlouis B.V.
Sir Winston Churchillaan 295 A
2288 DC Rijswijk
Nederland.
- 08 *Afbeelding van de tekening of het model*
ZIE AFBEELDING(EN)
- 11 *Vermelding van het voortbrengsel gevolgd door de aanduiding van de klasse(n) en onderklasse(n)*
Beeldscherm (kl 14-02).
- 14 *Vermelding van de naam van de werkelijke ontwerper van de tekening*
LIN Roger
- 18 *Dagtekening van de aanvraag van de vernieuwing*
16.05.2007

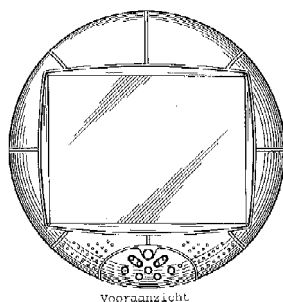

Voorraanzicht

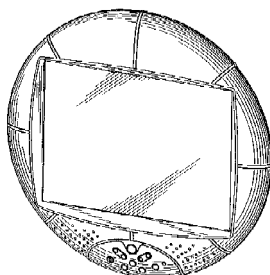

Voorraanzicht in perspectief

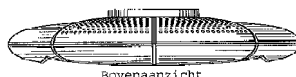

Bovenaanzicht

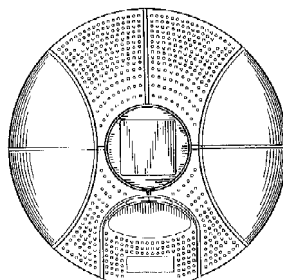

Achteraanzicht



Onderaanzicht



Linker zijraanzicht



Rechter zijraanzicht

- 01 *Inschrijvingsnummer*
35048-01

Nummer en dagtekening (dag en uur) van het depot

80054-01 14.11.2002 , 24.00

- 02 *Vervaldatum*
14.11.2012
- 03 *Naam van de deposant*
O.S.P. Marketing & Sales B.V.
- 04 *Adres (straat en nummer) van de deposant*
Moergestelweg 34 B
- 05 *Postcode, plaats en land van de deposant*
5062 JW Oosterwijk, Nederland
- 08 *Afbeelding van de tekening of het model*
ZIE AFBEELDING(EN)
- 11 *Vermelding van het voortbrengsel gevolgd door de aanduiding van de klasse(n) en onderklasse(n)*
Tafel (kl 6-03).
- 14 *Vermelding van de naam van de werkelijke ontwerper van de tekening*
CLAESSENS Antonius Wilhelmus Mathijs
- 18 *Dagtekening van de aanvraag van de vernieuwing*
03.05.2007



- 01 *Inschrijvingsnummer*
35048-02

Nummer en dagtekening (dag en uur) van het depot

80054-02 14.11.2002 , 24.00

- 02 *Vervaldatum*
14.11.2012
- 03 *Naam van de deposant*
O.S.P. Marketing & Sales B.V.
- 04 *Adres (straat en nummer) van de deposant*
Moergestelweg 34 B
- 05 *Postcode, plaats en land van de deposant*
5062 JW Oosterwijk, Nederland
- 08 *Afbeelding van de tekening of het model*
ZIE AFBEELDING(EN)

- 11 *Vermelding van het voortbrengsel gevolgd door de aanduiding van de klasse(n) en onderklasse(n)*
Dressoir (kl 6-04).
- 14 *Vermelding van de naam van de werkelijke ontwerper van de tekening*
CLAESSENS Antonius Wilhelmus Mathijs
- 18 *Dagtekening van de aanvraag van de vernieuwing*
03.05.2007



- 01 *Inschrijvingsnummer*
35051-01
Nummer en dagtekening (dag en uur) van het depot
80059-01 14.11.2002 , 24.00
- 02 *Vervaldatum*
14.11.2012
- 03 *Naam van de deposant*
Hannspree, Inc.
- 04 *Adres (straat en nummer) van de deposant*
11 Fl., No. 480, Rueiguang Rd., Neihu Chiu
- 05 *Postcode, plaats en land van de deposant*
Taipei City 114, Taiwan
- 06 *Naam en adres van de gemachtigde of vermelding van het correspondentie-adres van de deposant*
Exter Polak & Charlouis B.V.
Sir Winston Churchillaan 295 A
2288 DC Rijswijk
Nederland.
- 08 *Afbeelding van de tekening of het model*
ZIE AFBEELDING(EN)
- 11 *Vermelding van het voortbrengsel gevolgd door de aanduiding van de klasse(n) en onderklasse(n)*
Beeldscherm (kl 14-02).
- 14 *Vermelding van de naam van de werkelijke ontwerper van de tekening*
YI Chun Ma
- 18 *Dagtekening van de aanvraag van de vernieuwing*
16.05.2007

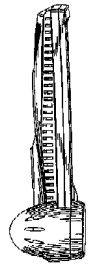
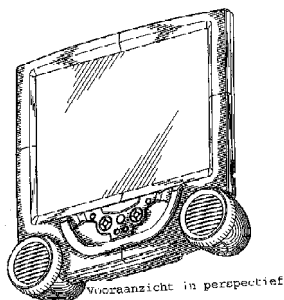

Linker zijgezicht



Rechter zijgezicht

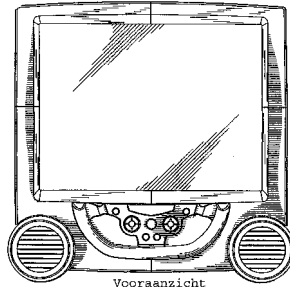

Vooraanzicht

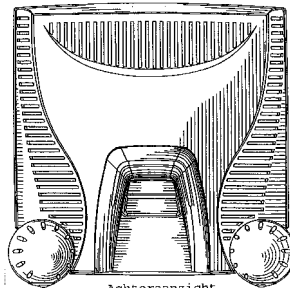

Achteraanzicht



Onderaanzicht



Bovenaanzicht

- 03 *Naam van de deposant*
Hannspree, Inc.
- 04 *Adres (straat en nummer) van de deposant*
11 Fl., No. 480, Rueiguang Rd., Neihu Chiu
- 05 *Postcode, plaats en land van de deposant*
Taipei City 114, Taiwan
- 06 *Naam en adres van de gemachtigde of vermelding van het correspondentie-adres van de deposant*
Exter Polak & Charlouis B.V.
Sir Winston Churchillaan 295 A
2288 DC Rijswijk
Nederland.
- 08 *Afbeelding van de tekening of het model*
ZIE AFBEELDING(EN)
- 11 *Vermelding van het voortbrengsel gevolgd door de aanduiding van de klasse(n) en onderklasse(n)*
Beeldscherm (kl 14-02).
- 14 *Vermelding van de naam van de werkelijke ontwerper van de tekening*
OLSON Mark H.; WYATT Jeff;
VOEGE Michael; WILLIAMS Luke;
GIBBY Garth; IMBODEM Ethan;
REZA Ana
- 18 *Dagtekening van de aanvraag van de vernieuwing*
16.05.2007

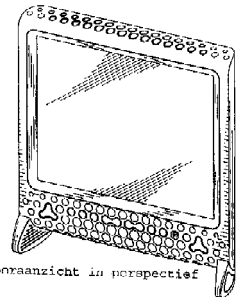

Vooraanzicht in perspectief

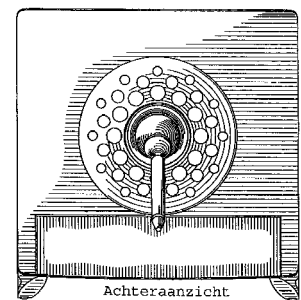

Achteraanzicht

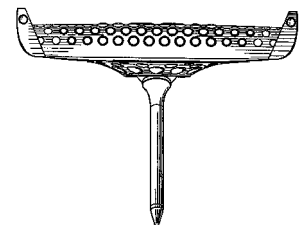

Onderaanzicht

- 01 *Inschrijvingsnummer*
35051-02
Nummer en dagtekening (dag en uur) van het depot
80059-02 14.11.2002 , 24.00
- 02 *Vervaldatum*
14.11.2012

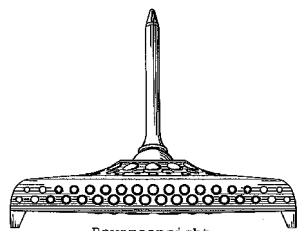

Bovenaanzicht

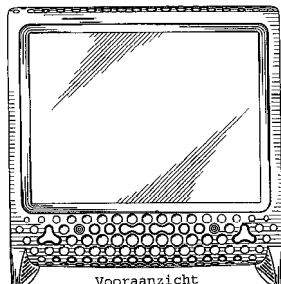

Voorraanzicht

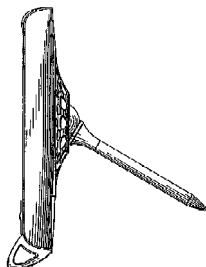
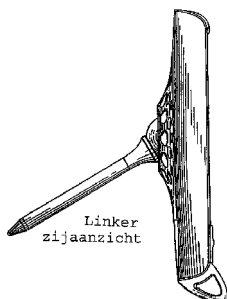
Rechter
zijaanzichtLinker
zijaanzicht

01 *Inschrijvingsnummer*
35051-03

Nummer en dagtekening (dag en uur) van het depot
80059-03 14.11.2002 , 24.00

02 *Vervaldatum*
14.11.2012

03 *Naam van de deposant*
Hannspree, Inc.

04 *Adres (straat en nummer) van de deposant*
11 Fl., No. 480, Rueiguang Rd., Neihu Chiu

05 *Postcode, plaats en land van de deposant*
Taipei City 114,
Taiwan

06 *Naam en adres van de gemachtigde of vermelding van het correspondentie-adres van de deposant*
Exter Polak & Charlouis B.V.
Sir Winston Churchillaan 295 A

2288 DC Rijswijk
Nederland.

08 *Afbeelding van de tekening of het model*
ZIE AFBEELDING(EN)

11 *Vermelding van het voortbrengsel gevolgd door de aanduiding van de klasse(n) en onderklasse(n)*

Beeldscherm (kl 14-02).

14 *Vermelding van de naam van de werkelijke ontwerper van de tekening*

OLSON Mark H.; WYATT Jeff;
VOEGE Michael; WILLIAMS Luke;
GIBBY Garth; IMBODEM Ethan;
REZA Ana

18 *Dagtekening van de aanvraag van de vernieuwing*

16.05.2007

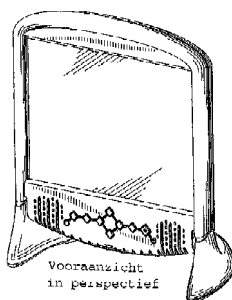
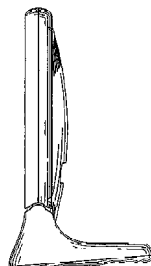
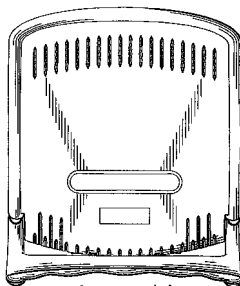
Voorraanzicht
in perspectiefRechter
zijaanzicht

Achterraanzicht

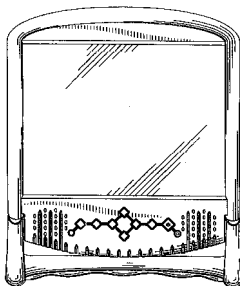

Voorraanzicht

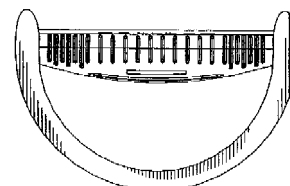

Onderaanzicht

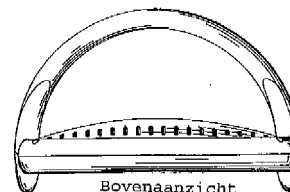

Bovenaanzicht

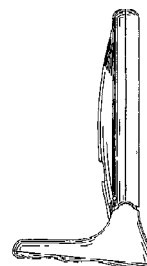
Linker
zijaanzicht

01 *Inschrijvingsnummer*
35051-04

Nummer en dagtekening (dag en uur) van het depot
80059-04 14.11.2002 , 24.00

02 *Vervaldatum*
14.11.2012

03 *Naam van de deposant*
Hannspree, Inc.

04 *Adres (straat en nummer) van de deposant*
11 Fl., No. 480, Rueiguang Rd., Neihu Chiu

05 *Postcode, plaats en land van de deposant*
Taipei City 114,
Taiwan

06 *Naam en adres van de gemachtigde of vermelding van het correspondentie-adres van de deposant*

Exter Polak & Charlouis B.V.
Sir Winston Churchillaan 295 A
2288 DC Rijswijk
Nederland.

08 *Afbeelding van de tekening of het model*
ZIE AFBEELDING(EN)

11 *Vermelding van het voortbrengsel gevolgd door de aanduiding van de klasse(n) en onderklasse(n)*

Beeldscherm (kl 14-02).

14 *Vermelding van de naam van de werkelijke ontwerper van de tekening*

OLSON Mark H.; WYATT Jeff;
VOEGE Michael; WILLIAMS Luke;
GIBBY Garth; IMBODEM Ethan;
REZA Ana

18 *Dagtekening van de aanvraag van de vernieuwing*

16.05.2007

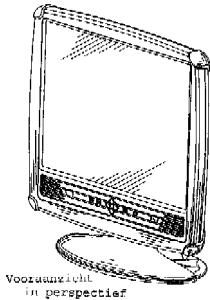

Vooruuzicht
in perspectief

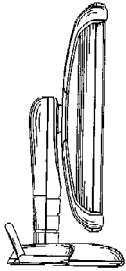

Linker
zijaanzicht

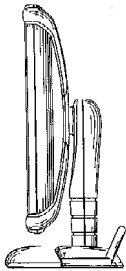

Rechter
zijaanzicht

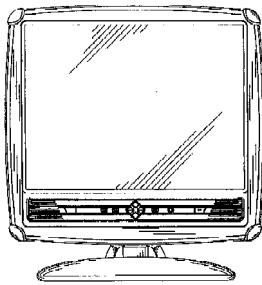

Voorraanzicht

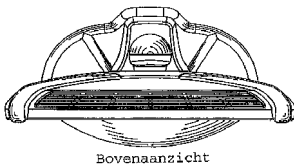

Bovenaanzicht

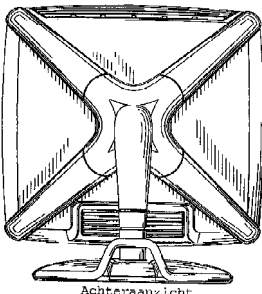

Achteraanzicht

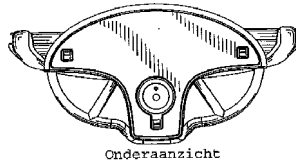

Onderaanzicht

01 *Inschrijvingsnummer*

35051-05

Nummer en dagtekening (dag en uur) van het depot

80059-05 14.11.2002 , 24.00

02 *Vervaldatum*

14.11.2012

03 *Naam van de deposant*

Hannspree, Inc.

04 *Adres (straat en nummer) van de deposant*

11 Fl., No. 480, Rueiguang Rd., Neihu
Chiu

05 *Postcode, plaats en land van de deposant*

Taipei City 114,
Taiwan

06 *Naam en adres van de gemachtigde of vermelding van het correspondentie-adres van de deposant*

Exter Polak & Charlouis B.V.
Sir Winston Churchillaan 295 A
2288 DC Rijswijk
Nederland.

08 *Afbeelding van de tekening of het model*
ZIE AFBEELDING(EN)

11 *Vermelding van het voortbrengsel gevolgd door de aanduiding van de klasse(n) en onderklasse(n)*

Beeldscherm (kl 14-02).

14 *Vermelding van de naam van de werkelijke ontwerper van de tekening*

OLSON Mark H.; WYATT Jeff;
VOEGE Michael; WILLIAMS Luke;
GIBBY Garth; IMBODEM Ethan;
REZA Ana

18 *Dagtekening van de aanvraag van de vernieuwing*

16.05.2007

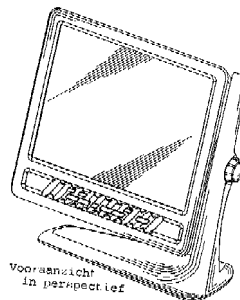

Voorraanzicht
in perspectief



Linker
zijaanzicht

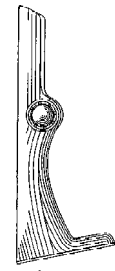

Rechter
zijaanzicht

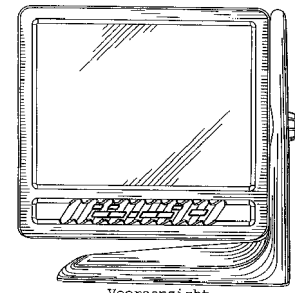

Voorraanzicht

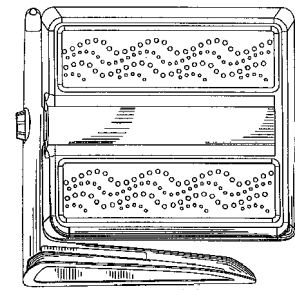

Achteraanzicht

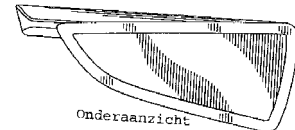

Onderaanzicht

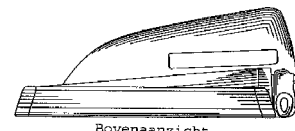

Bovenaanzicht

01 *Inschrijvingsnummer*

35053-00

Nummer en dagtekening (dag en uur) van het depot

80068-00 20.11.2002 , 10.00

- 02 *Vervaldatum*
20.11.2012
- 03 *Naam van de deposant*
O.S.P. Marketing & Sales B.V.
- 04 *Adres (straat en nummer) van de deposant*
Moergestelweg 34 B
- 05 *Postcode, plaats en land van de deposant*
5062 JW Oisterwijk,
Nederland
- 08 *Afbeelding van de tekening of het model*
ZIE AFBEELDING(EN)
- 11 *Vermelding van het voortbrengsel gevolgd door de aanduiding van de klasse(n) en onderklasse(n)*
Stoel (kl 6-01).
- 14 *Vermelding van de naam van de werkelijke ontwerper van de tekening*
CLAESSENS Antonius Wilhelmus Mathijs
- 18 *Dagtekening van de aanvraag van de vernieuwing*
03.05.2007



- 01 *Numéro d'enregistrement*
35055-01
Numéro, date et heure du dépôt
80070-01 19.11.2002 , 14.00
- 02 *Date d'échéance*
19.11.2012
- 03 *Nom du déposant*
Microfibres, Inc.,
Rhode Island corporation
- 04 *Adresse (rue et numéro) du déposant*
3801 Kimwell Drive
- 05 *Code postal, localité et pays du déposant*
Winston-Salem, North Carolina 27103,
Etats-Unis d'Amérique
- 06 *Nom et adresse du mandataire ou indication de l'adresse postale du déposant*
Office Kirkpatrick S.A.
32, Avenue Wolfers
B-1310 La Hulpe
Belgique.

- 08 *Reproduction du dessin ou modèle*
VOIR REPRODUCTION(S)
- 11 *Indication du produit suivi de la (des) classe(s) et de la (des) sous-classe(s)*
Tissu (cl 5-05).
- 13 *Droit de priorité visé à l'article 4 de la Convention de Paris pour la protection de la Propriété Industrielle*
Allemagne, le 21 05 2002, no. 402 04 212.3, Microfibres, Inc.
- 14 *Indication du nom du véritable créateur du dessin ou modèle*
FASOLI Franco
- 18 *Date de réception de la requête du renouvellement*
30.05.2007



- 01 *Numéro d'enregistrement*
35055-02
Numéro, date et heure du dépôt
80070-02 19.11.2002 , 14.00
- 02 *Date d'échéance*
19.11.2012
- 03 *Nom du déposant*
Microfibres, Inc.,
Rhode Island corporation
- 04 *Adresse (rue et numéro) du déposant*
3801 Kimwell Drive
- 05 *Code postal, localité et pays du déposant*
Winston-Salem, North Carolina 27103,
Etats-Unis d'Amérique
- 06 *Nom et adresse du mandataire ou indication de l'adresse postale du déposant*
Office Kirkpatrick S.A.
32, Avenue Wolfers
B-1310 La Hulpe
Belgique.
- 08 *Reproduction du dessin ou modèle*
VOIR REPRODUCTION(S)
- 11 *Indication du produit suivi de la (des) classe(s) et de la (des) sous-classe(s)*
Tissu (cl 5-05).
- 13 *Droit de priorité visé à l'article 4 de la Convention de Paris pour la protection de la Propriété Industrielle*
Allemagne, le 21 05 2002, no. 402 04 212.3, Microfibres, Inc.
- 14 *Indication du nom du véritable créateur du dessin ou modèle*
KATSUYUKI Inoue
- 18 *Date de réception de la requête du renouvellement*
30.05.2007

- 01 *Numéro d'enregistrement*
35055-03
Numéro, date et heure du dépôt
80070-03 19.11.2002 , 14.00
- 02 *Date d'échéance*
19.11.2012
- 03 *Nom du déposant*
Microfibres, Inc.,
Rhode Island corporation
- 04 *Adresse (rue et numéro) du déposant*
3801 Kimwell Drive
- 05 *Code postal, localité et pays du déposant*
Winston-Salem, North Carolina 27103,
Etats-Unis d'Amérique
- 06 *Nom et adresse du mandataire ou indication de l'adresse postale du déposant*
Office Kirkpatrick S.A.
32, Avenue Wolfers
B-1310 La Hulpe
Belgique.
- 08 *Reproduction du dessin ou modèle*
VOIR REPRODUCTION(S)
- 11 *Indication du produit suivi de la (des) classe(s) et de la (des) sous-classe(s)*
Tissu (cl 5-05).
- 13 *Droit de priorité visé à l'article 4 de la Convention de Paris pour la protection de la Propriété Industrielle*
Allemagne, le 21 05 2002, no. 402 04 212.3, Microfibres, Inc.
- 14 *Indication du nom du véritable créateur du dessin ou modèle*
HARGITTAI Paul
- 18 *Date de réception de la requête du renouvellement*
30.05.2007



- 01 *Numéro d'enregistrement*
35055-04
Numéro, date et heure du dépôt
80070-04 19.11.2002 , 14.00
- 02 *Date d'échéance*
19.11.2012
- 03 *Nom du déposant*
Microfibres, Inc.,
Rhode Island corporation
- 04 *Adresse (rue et numéro) du déposant*
3801 Kimwell Drive

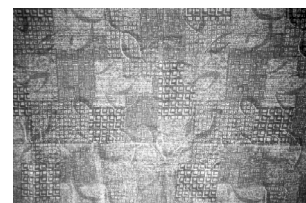

- 05 *Code postal, localit  et pays du d posant*
Winston-Salem, North Carolina 27103,
Etats-Unis d'Am rique
- 06 *Nom et adresse du mandataire ou indication
de l'adresse postale du d posant*
Office Kirkpatrick S.A.
32, Avenue Wolfers
B-1310 La Hulpe
Belgique.
- 08 *Reproduction du dessin ou mod le*
VOIR REPRODUCTION(S)
- 11 *Indication du produit suivi de la (des)
classe(s) et de la (des) sous-classe(s)*
Tissu (cl 5-05).
- 13 *Droit de priorit  vis    l'article 4 de la Con-
vention de Paris pour la protection de la Pro-
pri t  Industrielle*
Allemagne, le 21 05 2002, no. 402 04
212.3, Microfibres, Inc.
- 14 *Indication du nom du v ritable cr ateur du
dessin ou mod le*
HOFF Andreas
- 18 *Date de r ception de la requ te du renouvel-
lement*
30.05.2007

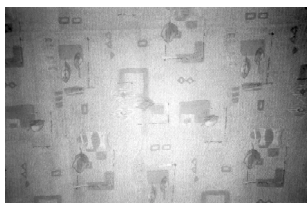

- 01 *Num ro d'enregistrement*
35055-05
Num ro, date et heure du d p t
80070-05 19.11.2002 , 14.00
- 02 *Date d' ch ance*
19.11.2012
- 03 *Nom du d posant*
Microfibres, Inc.,
Rhode Island corporation
- 04 *Adresse (rue et num ro) du d posant*
3801 Kimwell Drive
- 05 *Code postal, localit  et pays du d posant*
Winston-Salem, North Carolina 27103,
Etats-Unis d'Am rique
- 06 *Nom et adresse du mandataire ou indication
de l'adresse postale du d posant*
Office Kirkpatrick S.A.
32, Avenue Wolfers
B-1310 La Hulpe
Belgique.
- 08 *Reproduction du dessin ou mod le*
VOIR REPRODUCTION(S)
- 11 *Indication du produit suivi de la (des)
classe(s) et de la (des) sous-classe(s)*
Tissu (cl 5-05).
- 13 *Droit de priorit  vis    l'article 4 de la Con-
vention de Paris pour la protection de la Pro-
pri t  Industrielle*
Allemagne, le 21 05 2002, no. 402 04
212.3, Microfibres, Inc.
- 14 *Indication du nom du v ritable cr ateur du
dessin ou mod le*
HOFF Andreas

- 18 *Date de r ception de la requ te du renouvel-
lement*
30.05.2007



- 01 *Num ro d'enregistrement*
35055-06
Num ro, date et heure du d p t
80070-06 19.11.2002 , 14.00
- 02 *Date d' ch ance*
19.11.2012
- 03 *Nom du d posant*
Microfibres, Inc.,
Rhode Island corporation
- 04 *Adresse (rue et num ro) du d posant*
3801 Kimwell Drive
- 05 *Code postal, localit  et pays du d posant*
Winston-Salem, North Carolina 27103,
Etats-Unis d'Am rique
- 06 *Nom et adresse du mandataire ou indication
de l'adresse postale du d posant*
Office Kirkpatrick S.A.
32, Avenue Wolfers
B-1310 La Hulpe
Belgique.
- 08 *Reproduction du dessin ou mod le*
VOIR REPRODUCTION(S)
- 11 *Indication du produit suivi de la (des)
classe(s) et de la (des) sous-classe(s)*
Tissu (cl 5-05).
- 13 *Droit de priorit  vis    l'article 4 de la Con-
vention de Paris pour la protection de la Pro-
pri t  Industrielle*
Allemagne, le 21 05 2002, no. 402 04
212.3, Microfibres, Inc.
- 14 *Indication du nom du v ritable cr ateur du
dessin ou mod le*
HARGITTAI Paul
- 18 *Date de r ception de la requ te du renouvel-
lement*
30.05.2007

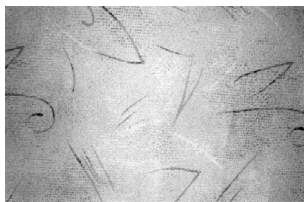

- 01 *Num ro d'enregistrement*
35055-07
Num ro, date et heure du d p t
80070-07 19.11.2002 , 14.00
- 02 *Date d' ch ance*
19.11.2012

- 03 *Nom du d posant*
Microfibres, Inc.,
Rhode Island corporation
- 04 *Adresse (rue et num ro) du d posant*
3801 Kimwell Drive
- 05 *Code postal, localit  et pays du d posant*
Winston-Salem, North Carolina 27103,
Etats-Unis d'Am rique
- 06 *Nom et adresse du mandataire ou indication
de l'adresse postale du d posant*
Office Kirkpatrick S.A.
32, Avenue Wolfers
B-1310 La Hulpe
Belgique.
- 08 *Reproduction du dessin ou mod le*
VOIR REPRODUCTION(S)
- 11 *Indication du produit suivi de la (des)
classe(s) et de la (des) sous-classe(s)*
Tissu (cl 5-05).
- 13 *Droit de priorit  vis    l'article 4 de la Con-
vention de Paris pour la protection de la Pro-
pri t  Industrielle*
Allemagne, le 21 05 2002, no. 402 04
212.3, Microfibres, Inc.
- 14 *Indication du nom du v ritable cr ateur du
dessin ou mod le*
HOFF Andreas
- 18 *Date de r ception de la requ te du renouvel-
lement*
30.05.2007



- 01 *Num ro d'enregistrement*
35055-08
Num ro, date et heure du d p t
80070-08 19.11.2002 , 14.00
- 02 *Date d' ch ance*
19.11.2012
- 03 *Nom du d posant*
Microfibres, Inc.,
Rhode Island corporation
- 04 *Adresse (rue et num ro) du d posant*
3801 Kimwell Drive
- 05 *Code postal, localit  et pays du d posant*
Winston-Salem, North Carolina 27103,
Etats-Unis d'Am rique
- 06 *Nom et adresse du mandataire ou indication
de l'adresse postale du d posant*
Office Kirkpatrick S.A.
32, Avenue Wolfers
B-1310 La Hulpe
Belgique.
- 08 *Reproduction du dessin ou mod le*
VOIR REPRODUCTION(S)
- 11 *Indication du produit suivi de la (des)
classe(s) et de la (des) sous-classe(s)*
Tissu (cl 5-05).

- 13 *Droit de priorité visé à l'article 4 de la Convention de Paris pour la protection de la Propriété Industrielle*
Allemagne, le 21 05 2002, no. 402 04 212.3, Microfibres, Inc.
- 14 *Indication du nom du véritable créateur du dessin ou modèle*
HOFF Andreas
- 18 *Date de réception de la requête du renouvellement*
30.05.2007



- 01 *Numéro d'enregistrement*
35064-01
Numéro, date et heure du dépôt
80114-01 28.11.2002 , 24.00
- 02 *Date d'échéance*
28.11.2012
- 03 *Nom du déposant*
Microfibres, Inc.,
Rhode Island corporation
- 04 *Adresse (rue et numéro) du déposant*
3801 Kimwell Drive
- 05 *Code postal, localité et pays du déposant*
Winston-Salem, North Carolina 27103,
Etats-Unis d'Amérique
- 06 *Nom et adresse du mandataire ou indication de l'adresse postale du déposant*
Office Kirkpatrick S.A.
32, Avenue Wolfers
B-1310 La Hulpe
Belgique.
- 08 *Reproduction du dessin ou modèle*
VOIR REPRODUCTION(S)
- 11 *Indication du produit suivi de la (des) classe(s) et de la (des) sous-classe(s)*
Tissu (cl 5-05).
- 13 *Droit de priorité visé à l'article 4 de la Convention de Paris pour la protection de la Propriété Industrielle*
Allemagne, le 14 06 2002, no. 402 04 873.3, Microfibres, Inc.
- 14 *Indication du nom du véritable créateur du dessin ou modèle*
HARGITTAI Paul
- 18 *Date de réception de la requête du renouvellement*
30.05.2007



- 01 *Numéro d'enregistrement*
35064-02
Numéro, date et heure du dépôt
80114-02 28.11.2002 , 24.00
- 02 *Date d'échéance*
28.11.2012
- 03 *Nom du déposant*
Microfibres, Inc.,
Rhode Island corporation
- 04 *Adresse (rue et numéro) du déposant*
3801 Kimwell Drive
- 05 *Code postal, localité et pays du déposant*
Winston-Salem, North Carolina 27103,
Etats-Unis d'Amérique
- 06 *Nom et adresse du mandataire ou indication de l'adresse postale du déposant*
Office Kirkpatrick S.A.
32, Avenue Wolfers
B-1310 La Hulpe
Belgique.
- 08 *Reproduction du dessin ou modèle*
VOIR REPRODUCTION(S)
- 11 *Indication du produit suivi de la (des) classe(s) et de la (des) sous-classe(s)*
Tissu (cl 5-05).
- 13 *Droit de priorité visé à l'article 4 de la Convention de Paris pour la protection de la Propriété Industrielle*
Allemagne, le 14 06 2002, no. 402 04 873.3, Microfibres, Inc.
- 14 *Indication du nom du véritable créateur du dessin ou modèle*
HARGITTAI Paul
- 18 *Date de réception de la requête du renouvellement*
30.05.2007



- 01 *Numéro d'enregistrement*
35064-03
Numéro, date et heure du dépôt
80114-03 28.11.2002 , 24.00
- 02 *Date d'échéance*
28.11.2012
- 03 *Nom du déposant*
Microfibres, Inc.,
Rhode Island corporation
- 04 *Adresse (rue et numéro) du déposant*
3801 Kimwell Drive
- 05 *Code postal, localité et pays du déposant*
Winston-Salem, North Carolina 27103,
Etats-Unis d'Amérique
- 06 *Nom et adresse du mandataire ou indication de l'adresse postale du déposant*
Office Kirkpatrick S.A.
32, Avenue Wolfers
B-1310 La Hulpe
Belgique.
- 08 *Reproduction du dessin ou modèle*
VOIR REPRODUCTION(S)

- 11 *Indication du produit suivi de la (des) classe(s) et de la (des) sous-classe(s)*
Tissu (cl 5-05).
- 13 *Droit de priorité visé à l'article 4 de la Convention de Paris pour la protection de la Propriété Industrielle*
Allemagne, le 14 06 2002, no. 402 04 873.3, Microfibres, Inc.
- 14 *Indication du nom du véritable créateur du dessin ou modèle*
HOFF Andreas
- 18 *Date de réception de la requête du renouvellement*
30.05.2007



- 01 *Numéro d'enregistrement*
35064-04
Numéro, date et heure du dépôt
80114-04 28.11.2002 , 24.00
- 02 *Date d'échéance*
28.11.2012
- 03 *Nom du déposant*
Microfibres, Inc.,
Rhode Island corporation
- 04 *Adresse (rue et numéro) du déposant*
3801 Kimwell Drive
- 05 *Code postal, localité et pays du déposant*
Winston-Salem, North Carolina 27103,
Etats-Unis d'Amérique
- 06 *Nom et adresse du mandataire ou indication de l'adresse postale du déposant*
Office Kirkpatrick S.A.
32, Avenue Wolfers
B-1310 La Hulpe
Belgique.
- 08 *Reproduction du dessin ou modèle*
VOIR REPRODUCTION(S)
- 11 *Indication du produit suivi de la (des) classe(s) et de la (des) sous-classe(s)*
Tissu (cl 5-05).
- 13 *Droit de priorité visé à l'article 4 de la Convention de Paris pour la protection de la Propriété Industrielle*
Allemagne, le 14 06 2002, no. 402 04 873.3, Microfibres, Inc.
- 14 *Indication du nom du véritable créateur du dessin ou modèle*
KATSUYUKI Inoue
- 18 *Date de réception de la requête du renouvellement*
30.05.2007

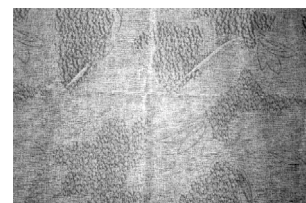

- 01 *Numéro d'enregistrement*
35064-05
Numéro, date et heure du dépôt
80114-05 28.11.2002 , 24.00
- 02 *Date d'échéance*
28.11.2012
- 03 *Nom du déposant*
Microfibres, Inc.,
Rhode Island corporation
- 04 *Adresse (rue et numéro) du déposant*
3801 Kimwell Drive
- 05 *Code postal, localité et pays du déposant*
Winston-Salem, North Carolina 27103,
Etats-Unis d'Amérique
- 06 *Nom et adresse du mandataire ou indication de l'adresse postale du déposant*
Office Kirkpatrick S.A.
32, Avenue Wolfers
B-1310 La Hulpe
Belgique.

08 *Reproduction du dessin ou modèle*
VOIR REPRODUCTION(S)

- 11 *Indication du produit suivi de la (des) classe(s) et de la (des) sous-classe(s)*
Tissu (cl 5-05).
- 13 *Droit de priorité visé à l'article 4 de la Convention de Paris pour la protection de la Propriété Industrielle*
Allemagne, le 14 06 2002, no. 402 04 873.3, Microfibres, Inc.
- 14 *Indication du nom du véritable créateur du dessin ou modèle*
HARGITTAI Paul
- 18 *Date de réception de la requête du renouvellement*
30.05.2007



- 01 *Numéro d'enregistrement*
35064-06
Numéro, date et heure du dépôt
80114-06 28.11.2002 , 24.00
- 02 *Date d'échéance*
28.11.2012
- 03 *Nom du déposant*
Microfibres, Inc.,
Rhode Island corporation
- 04 *Adresse (rue et numéro) du déposant*
3801 Kimwell Drive
- 05 *Code postal, localité et pays du déposant*
Winston-Salem, North Carolina 27103,
Etats-Unis d'Amérique
- 06 *Nom et adresse du mandataire ou indication de l'adresse postale du déposant*
Office Kirkpatrick S.A.
32, Avenue Wolfers
B-1310 La Hulpe
Belgique.
- 08 *Reproduction du dessin ou modèle*
VOIR REPRODUCTION(S)

- 11 *Indication du produit suivi de la (des) classe(s) et de la (des) sous-classe(s)*
Tissu (cl 5-05).
- 13 *Droit de priorité visé à l'article 4 de la Convention de Paris pour la protection de la Propriété Industrielle*
Allemagne, le 14 06 2002, no. 402 04 873.3, Microfibres, Inc.
- 14 *Indication du nom du véritable créateur du dessin ou modèle*
KATSUYUKI Inoue
- 18 *Date de réception de la requête du renouvellement*
30.05.2007



- 01 *Numéro d'enregistrement*
35064-07
Numéro, date et heure du dépôt
80114-07 28.11.2002 , 24.00
- 02 *Date d'échéance*
28.11.2012
- 03 *Nom du déposant*
Microfibres, Inc.,
Rhode Island corporation
- 04 *Adresse (rue et numéro) du déposant*
3801 Kimwell Drive
- 05 *Code postal, localité et pays du déposant*
Winston-Salem, North Carolina 27103,
Etats-Unis d'Amérique
- 06 *Nom et adresse du mandataire ou indication de l'adresse postale du déposant*
Office Kirkpatrick S.A.
32, Avenue Wolfers
B-1310 La Hulpe
Belgique.

08 *Reproduction du dessin ou modèle*
VOIR REPRODUCTION(S)

- 11 *Indication du produit suivi de la (des) classe(s) et de la (des) sous-classe(s)*
Tissu (cl 5-05).
- 13 *Droit de priorité visé à l'article 4 de la Convention de Paris pour la protection de la Propriété Industrielle*
Allemagne, le 14 06 2002, no. 402 04 873.3, Microfibres, Inc.
- 14 *Indication du nom du véritable créateur du dessin ou modèle*
KATSUYUKI Inoue
- 18 *Date de réception de la requête du renouvellement*
30.05.2007



- 01 *Numéro d'enregistrement*
35064-08
Numéro, date et heure du dépôt
80114-08 28.11.2002 , 24.00
- 02 *Date d'échéance*
28.11.2012
- 03 *Nom du déposant*
Microfibres, Inc.,
Rhode Island corporation
- 04 *Adresse (rue et numéro) du déposant*
3801 Kimwell Drive
- 05 *Code postal, localité et pays du déposant*
Winston-Salem, North Carolina 27103,
Etats-Unis d'Amérique
- 06 *Nom et adresse du mandataire ou indication de l'adresse postale du déposant*
Office Kirkpatrick S.A.
32, Avenue Wolfers
B-1310 La Hulpe
Belgique.

08 *Reproduction du dessin ou modèle*
VOIR REPRODUCTION(S)

- 11 *Indication du produit suivi de la (des) classe(s) et de la (des) sous-classe(s)*
Tissu (cl 5-05).
- 13 *Droit de priorité visé à l'article 4 de la Convention de Paris pour la protection de la Propriété Industrielle*
Allemagne, le 14 06 2002, no. 402 04 873.3, Microfibres, Inc.
- 14 *Indication du nom du véritable créateur du dessin ou modèle*
HOFF Andreas
- 18 *Date de réception de la requête du renouvellement*
30.05.2007

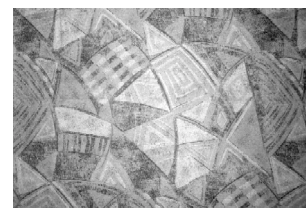

- 01 *Numéro d'enregistrement*
35064-09
Numéro, date et heure du dépôt
80114-09 28.11.2002 , 24.00
- 02 *Date d'échéance*
28.11.2012
- 03 *Nom du déposant*
Microfibres, Inc.,
Rhode Island corporation
- 04 *Adresse (rue et numéro) du déposant*
3801 Kimwell Drive
- 05 *Code postal, localité et pays du déposant*
Winston-Salem, North Carolina 27103,
Etats-Unis d'Amérique
- 06 *Nom et adresse du mandataire ou indication de l'adresse postale du déposant*
Office Kirkpatrick S.A.
32, Avenue Wolfers
B-1310 La Hulpe
Belgique.
- 08 *Reproduction du dessin ou modèle*
VOIR REPRODUCTION(S)

- 11 *Indication du produit suivi de la (des) classe(s) et de la (des) sous-classe(s)*
Tissu (cl 5-05).
- 13 *Droit de priorité visé à l'article 4 de la Convention de Paris pour la protection de la Propriété Industrielle*
Allemagne, le 14 06 2002, no. 402 04 873.3, Microfibres, Inc.
- 14 *Indication du nom du véritable créateur du dessin ou modèle*
KATSUYUKI Inoue
- 18 *Date de réception de la requête du renouvellement*
30.05.2007

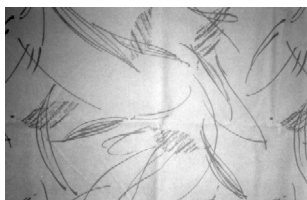

- 01 *Inschrijvingsnummer*
35082-00
Nummer en dagtekening (dag en uur) van het depot
79460-00 23.08.2002 , 10.00
- 02 *Vervaldatum*
23.08.2012
- 03 *Naam van de deposant*
J. van Walraven Holding B.V.
- 04 *Adres (straat en nummer) van de deposant*
Industrieweg 5
- 05 *Postcode, plaats en land van de deposant*
3641 RK Mijdrecht, Nederland
- 06 *Naam en adres van de gemachtigde of vermelding van het correspondentie-adres van de deposant*
Exter Polak & Charlouis B.V.
Sir Winston Churchillaan 295 A
2288 DC Rijswijk
Nederland.
- 08 *Afbeelding van de tekening of het model*
ZIE AFBEELDING(EN)
- 11 *Vermelding van het voortbrengsel gevolgd door de aanduiding van de klasse(n) en onderklasse(n)*
Vloerbocht (kl 25-01, 02).
- 14 *Vermelding van de naam van de werkelijke ontwerper van de tekening*
DE VLAM Hendricus Jacobus Gerardus
- 18 *Dagtekening van de aanvraag van de vernieuwing*
11.05.2007

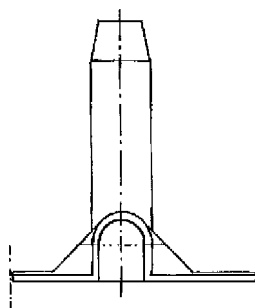
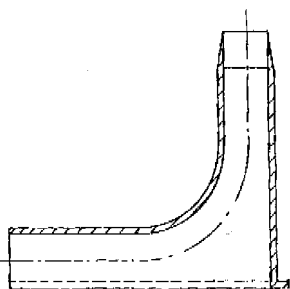
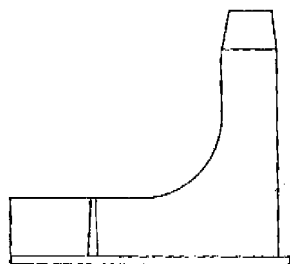
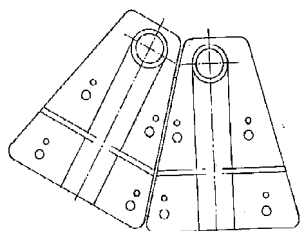

- 01 *Inschrijvingsnummer*
35122-00
Nummer en dagtekening (dag en uur) van het depot
80036-00 08.11.2002 , 24.00
- 02 *Vervaldatum*
08.11.2012
- 03 *Naam van de deposant*
ROEST Boudewijn;
ANDEWEG Marike
- 04 *Adres (straat en nummer) van de deposant*
Paul Gabrielstraat 112
- 05 *Postcode, plaats en land van de deposant*
2596 VH Den Haag, Nederland
- 08 *Afbeelding van de tekening of het model*
ZIE AFBEELDING(EN)
- 11 *Vermelding van het voortbrengsel gevolgd door de aanduiding van de klasse(n) en onderklasse(n)*
Wastafel (kl 23-02).
- 14 *Vermelding van de naam van de werkelijke ontwerper van de tekening*
ROEST Boudewijn
- 15 *Vermelding van de uiterlijke opschortingsdatum van de publicatie*
08.11.2003
- 18 *Dagtekening van de aanvraag van de vernieuwing*
02.05.2007

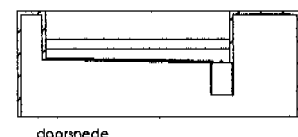
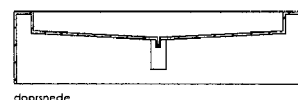
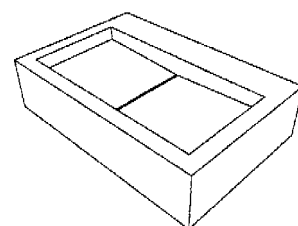

- 01 *Inschrijvingsnummer*
35132-00
Nummer en dagtekening (dag en uur) van het depot
79425-00 08.05.2002 , 14.10
- 02 *Vervaldatum*
08.05.2012
- 03 *Naam van de deposant*
CAMPOS Bernardo Francisco
- 04 *Adres (straat en nummer) van de deposant*
Rua Frederico Welwichia 452°C,
- 05 *Postcode, plaats en land van de deposant*
Bairro Maculusso Ingombota, Angola
- 06 *Naam en adres van de gemachtigde of vermelding van het correspondentie-adres van de deposant*
Bureau Gevers N.V.
Holidaystraat 5
B-1831 Diegem
België.
- 08 *Afbeelding van de tekening of het model*
ZIE AFBEELDING(EN)
- 11 *Vermelding van het voortbrengsel gevolgd door de aanduiding van de klasse(n) en onderklasse(n)*
Spel (kl 21-01).
- 13 *Recht van voorrang als bedoeld in artikel 4 van het verdrag van Parijs tot bescherming van de Industriële Eigendom*
Zuid-Afrika, dd. 04 12 2001, nr. A2001/1266, CAMPOS Bernardo Francisco.
- 18 *Dagtekening van de aanvraag van de vernieuwing*
30.05.2007

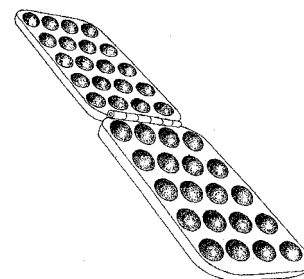

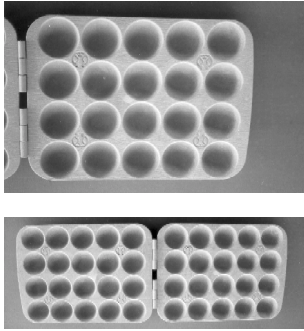
01 *Inschrijvingsnummer***35133-00***Nummer en dagtekening (dag en uur) van het depot*

79456-00 21.05.2002 , 24.00

02 *Vervaldatum*

21.05.2012

03 *Naam van de deposant*Black & Decker, Inc.,
Delaware corporation04 *Adres (straat en nummer) van de deposant*Drummond Plaza Office Park,
1423 Kirkwood Highway05 *Postcode, plaats en land van de deposant*Newark - Delaware 19711,
Ver.St.v.Am06 *Naam en adres van de gemachtigde of vermelding van het correspondentie-adres van de deposant*Merkenbureau Knijff & Partners B.V.
Leeuwenveldseweg 12
1382 LX Weesp
Nederland.08 *Afbeelding van de tekening of het model*

ZIE AFBEELDING(EN)

11 *Vermelding van het voortbrengsel gevolgd door de aanduiding van de klasse(n) en onderklasse(n)*

Boormachine (kl 8-01; 15-09).

12 *Beschrijving van de kenmerkende eigenschappen van het nieuwe uiterlijk van het voortbrengsel; in voorkomend geval, vermelding van de onderdelen van de tekening of het model waarop de kleuren betrekking hebben*

Afb. 1: perspectivisch vooraanzicht van ene zijde; afb. 2: perspectivisch vooraanzicht van andere zijde; afb. 3: perspectivisch achteraanzicht van andere zijde; afb. 4: zijaanzicht van ene zijde; afb. 5: zijaanzicht van andere zijde; afb. 6: vooraanzicht; afb. 7: achteraanzicht; afb. 8: bovenaanzicht; afb. 9: onderaanzicht; afb. 10: perspectivisch vooraanzicht van ene zijde (boorkop in een hoek van 135° t.o.v. voorkant van het handvat); afb. 11: zijaanzicht van ene zijde (boorkop in een hoek van 135° t.o.v. van het handvat); Afb. 12: perspectivisch vooraanzicht van ene zijde (boorkop in lijn met het handvat); afb. 13: zijaanzicht (boorkop in lijn met met de handvat); afb. 13: zijaanzicht (b

13 *Recht van voorrang als bedoeld in artikel 4 van het verdrag van Parijs tot bescherming van de Industriële Eigendom*Groot-Brittannië, dd. 22 12 2001,
nr.3000301, Black & Decker, Inc., een
Delaware Corporation.14 *Vermelding van de naam van de werkelijke ontwerper van de tekening*

WALDRON Michael

18 *Dagtekening van de aanvraag van de vernieuwing*

15.05.2007

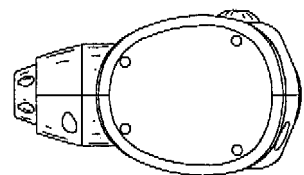
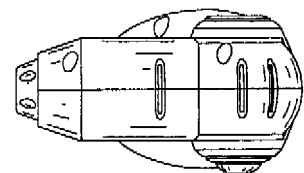
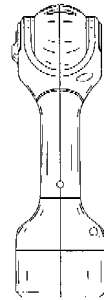
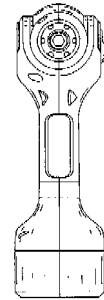
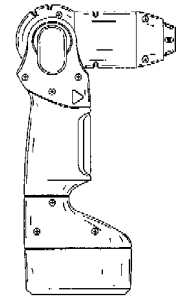
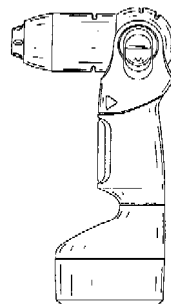
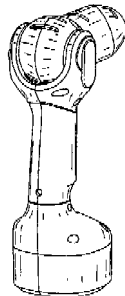
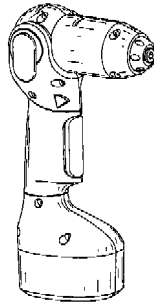
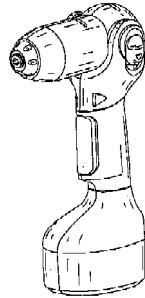

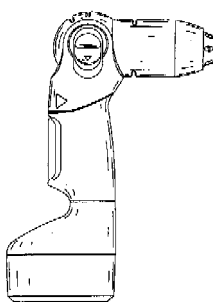
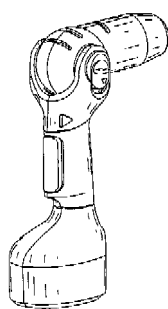
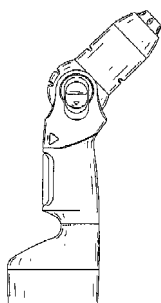
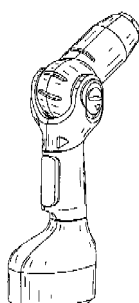

- 01 *Inschrijvingsnummer*
35206-00

Nummer en dagtekening (dag en uur) van het depot

80002-00 30.10.2002 , 15.45

- 02 *Vervaldatum*
30.10.2012

- 03 *Naam van de deposant*
MDC Exports Limited

- 04 *Adres (straat en nummer) van de deposant*
Unit 11, Titan Court, Laporte Way

- 05 *Postcode, plaats en land van de deposant*
Luton, Bedfordshire, LU14 8EF,
Groot-Brittannië

- 06 *Naam en adres van de gemachtigde of vermelding van het correspondentie-adres van de deposant*

Nederlandsch Octrooibureau
J.W. Frisolaan 13
2517 JS 's-Gravenhage
Nederland.

- 08 *Afbeelding van de tekening of het model*
ZIE AFBEELDING(EN)

- 11 *Vermelding van het voortbrengsel gevolgd door de aanduiding van de klasse(n) en onderklasse(n)*
Medische kraag voor dieren (kl 30-04).

- 13 *Recht van voorrang als bedoeld in artikel 4 van het verdrag van Parijs tot bescherming van de Industriële Eigendom*
Groot-Brittannië, dd. 03 05 2002, nr. 3003369, MDC Exports Limited.

- 18 *Dagtekening van de aanvraag van de vernieuwing*
09.05.2007

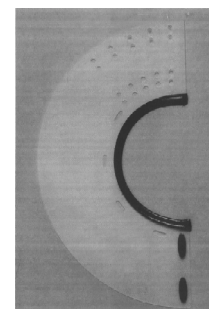

- 01 *Inschrijvingsnummer*
35210-02

Nummer en dagtekening (dag en uur) van het depot

80035-02 08.11.2002 , 24.00

- 02 *Vervaldatum*
08.11.2012

- 03 *Naam van de deposant*
Sit Design b.v.

- 04 *Adres (straat en nummer) van de deposant*
Beyerdstraat 22-44

- 05 *Postcode, plaats en land van de deposant*
4112 NE Beusichem,
Nederland

- 08 *Afbeelding van de tekening of het model*
ZIE AFBEELDING(EN)

- 11 *Vermelding van het voortbrengsel gevolgd door de aanduiding van de klasse(n) en onderklasse(n)*
Fauteuil (kl 6-01).

- 18 *Dagtekening van de aanvraag van de vernieuwing*
03.05.2007



- 01 *Inschrijvingsnummer*
35261-00

Nummer en dagtekening (dag en uur) van het depot

79866-00 27.09.2002 , 14.00

02 Vervaldatum

27.09.2012

03 Naam van de deposant

Intell Properties B.V.

04 Adres (straat en nummer) van de deposant

Impact 83

05 Postcode, plaats en land van de deposant

6921 RZ Duiven,
Nederland

06 Naam en adres van de gemachtigde of vermelding van het correspondentie-adres van de deposant

Octrooibureau LIOC
Postbus 13363
3507 LJ Utrecht
Nederland.

08 Afbeelding van de tekening of het model

ZIE AFBEELDING(EN)

11 Vermelding van het voortbrengsel gevolgd door de aanduiding van de klasse(n) en onderklasse(n)

Fornuis (kl 7-02).

18 Dagtekening van de aanvraag van de vernieuwing

25.05.2007

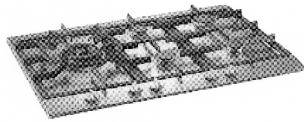

01 Inschrijvingsnummer

35306-01

Nummer en dagtekening (dag en uur) van het depot

79737-01 19.08.2002 , 10.20

02 Vervaldatum

19.08.2012

03 Naam van de deposant

Astrasol Limited

04 Adres (straat en nummer) van de deposant

P.O. Box 22206, Marcou Dracou II,
Pallouriotissa

05 Postcode, plaats en land van de deposant

Nicosia,
Cyprus

06 Naam en adres van de gemachtigde of vermelding van het correspondentie-adres van de deposant

Merkenbureau Knijff & Partners B.V.
Leeuwenveldseweg 12
1382 LX Weesp
Nederland.

08 Afbeelding van de tekening of het model

ZIE AFBEELDING(EN)

11 Vermelding van het voortbrengsel gevolgd door de aanduiding van de klasse(n) en onderklasse(n)

Schoen (kl 2-04).

12 Beschrijving van de kenmerkende eigenschappen van het nieuwe uiterlijk van het voortbrengsel; in voorkomend geval, vermelding van de onderdelen van de tekening of het model waarop de kleuren betrekking hebben

Afb. 1.1: bovenaanzicht; afb. 1.2: onderaanzicht; afb. 1.3: zij-aanzicht;

afb. 1.3: zij-aanzicht; afb. 1.4:

zijaanzicht; afb. 1.5: vooraanzicht; afb.

1.6: achteraanzicht.

13 Recht van voorrang als bedoeld in artikel 4 van het verdrag van Parijs tot bescherming van de Industriële Eigendom

Ver.St.v.Am, dd. 19 02 2002, nr. 29/155899, Tzenos, Andreas.

18 Dagtekening van de aanvraag van de vernieuwing

08.05.2007

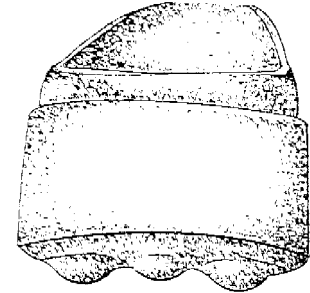
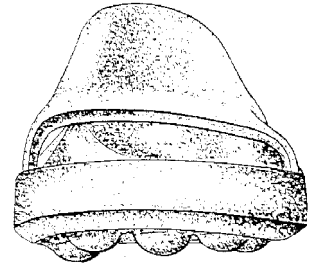
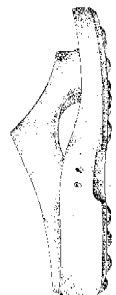
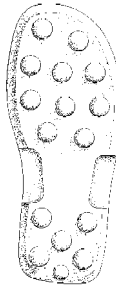

01 Inschrijvingsnummer

35306-02

Nummer en dagtekening (dag en uur) van het depot

79737-02 19.08.2002 , 10.20

02 Vervaldatum

19.08.2012

03 Naam van de deposant

Astrasol Limited

04 Adres (straat en nummer) van de deposant

P.O. Box 22206, Marcou Dracou II,
Pallouriotissa

05 Postcode, plaats en land van de deposant

Nicosia,
Cyprus

06 Naam en adres van de gemachtigde of vermelding van het correspondentie-adres van de deposant

Merkenbureau Knijff & Partners B.V.
Leeuwenveldseweg 12
1382 LX Weesp
Nederland.

08 Afbeelding van de tekening of het model

ZIE AFBEELDING(EN)

11 Vermelding van het voortbrengsel gevolgd door de aanduiding van de klasse(n) en onderklasse(n)

Schoen (kl 2-04).

12 Beschrijving van de kenmerkende eigenschappen van het nieuwe uiterlijk van het voortbrengsel; in voorkomend geval, vermelding van de onderdelen van de tekening of het model waarop de kleuren betrekking hebben

Afb. 2.1: bovenaanzicht; afb. 2.2: onderaanzicht; afb. 2.3: zij-aanzicht; afb. 2.4: zij-aanzicht; afb. 2.5: vooraanzicht; afb. 2.6: achteraanzicht.

13 Recht van voorrang als bedoeld in artikel 4 van het verdrag van Parijs tot bescherming van de Industriële Eigendom

Ver.St.v.Am, dd. 19 02 2002, nr. 29/155893, Tzenos Andreas.

18 Dagtekening van de aanvraag van de vernieuwing
08.05.2007

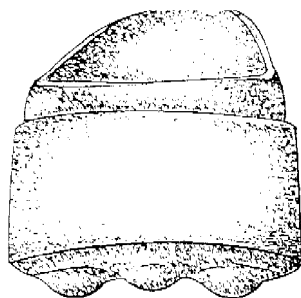
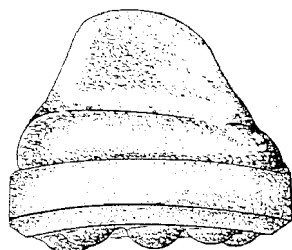
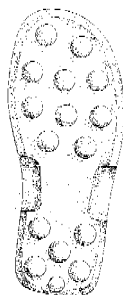

- 01 *Inschrijvingsnummer*
35306-03
Nummer en dagtekening (dag en uur) van het depot
79737-03 19.08.2002 , 10.20
- 02 *Vervaldatum*
19.08.2012
- 03 *Naam van de deposant*
Astrasol Limited
- 04 *Adres (straat en nummer) van de deposant*
P.O. Box 22206, Marcou Dracou II,
Pallouriotissa
- 05 *Postcode, plaats en land van de deposant*
Nicosia,
Cyprus
- 06 *Naam en adres van de gemachtigde of vermelding van het correspondentie-adres van de deposant*
Merkenbureau Knijff & Partners B.V.
Leeuwenveldseweg 12
1382 LX Weesp
Nederland.
- 08 *Afbeelding van de tekening of het model*
ZIE AFBEELDING(EN)
- 11 *Vermelding van het voortbrengsel gevolgd door de aanduiding van de klasse(n) en onderklasse(n)*
Inlegzool (kl 2-04).
- 12 *Beschrijving van de kenmerkende eigenschappen van het nieuwe uiterlijk van het voortbrengsel; in voorkomend geval, vermelding van de onderdelen van de tekening of het model waarop de kleuren betrekking hebben*
Afb. 3.1: onderaanzicht; afb. 3.2: bovenaanzicht; afb. 3.3: zij-aanzicht; afb. 3.4: zij-aanzicht; afb. 3.5: achteraanzicht; afb. 3.6: vooraanzicht.
- 13 *Recht van voorrang als bedoeld in artikel 4 van het verdrag van Parijs tot bescherming van de Industriële Eigendom*
Ver.St.v.Am, dd. 21 02 2002, nr. 29/156005, GEORGIU Nicos; HADJI-GEORGIU Giorgos; LIASSIS Phoebus.
- 18 *Dagtekening van de aanvraag van de vernieuwing*
08.05.2007

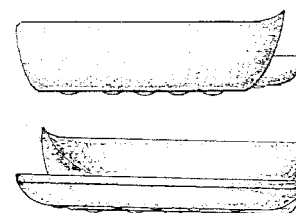
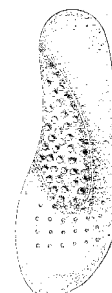
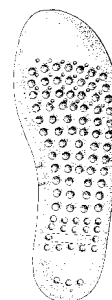

- 01 *Inschrijvingsnummer*
35409-00
Nummer en dagtekening (dag en uur) van het depot
80074-00 20.11.2002 , 24.00
- 02 *Vervaldatum*
20.11.2012
- 03 *Naam van de deposant*
Pharmachemie B.V.

- 04 Adres (straat en nummer) van de deposant
Swensweg 5
- 05 Postcode, plaats en land van de deposant
2031 GA Haarlem,
Nederland
- 06 Naam en adres van de gemachtigde of vermelding van het correspondentie-adres van de deposant
Octrooibureau Arnold & Siedsma
Sweelinckplein 1
2517 GK 's-Gravenhage
Nederland.
- 08 Afbeelding van de tekening of het model
ZIE AFBEELDING(EN)
- 11 Vermelding van het voortbrengsel gevolgd door de aanduiding van de klasse(n) en onderklasse(n)
Verpakking (kl 9-03, 05).
- 18 Dagtekening van de aanvraag van de vernieuwing
22.05.2007

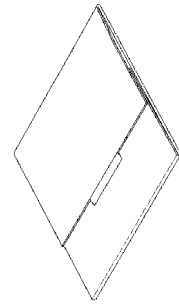
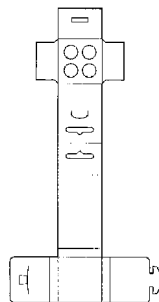
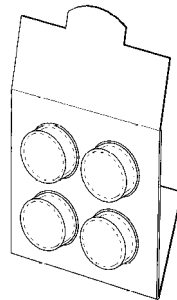
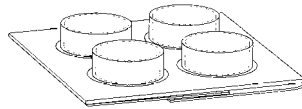
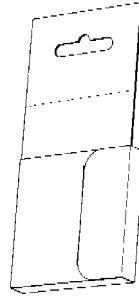
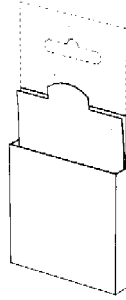
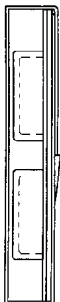
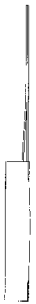
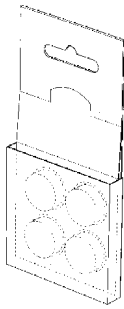

- 01 Inschrijvingsnummer
35498-01
Nummer en dagtekening (dag en uur) van het depot
80013-01 05.11.2002 , 10.45
- 02 Vervaldatum
05.11.2012
- 03 Naam van de deposant
Hannspree, Inc.
- 04 Adres (straat en nummer) van de deposant
11 Fl., No. 480, Rueiguang Rd., Neihu
Chiu
- 05 Postcode, plaats en land van de deposant
Taipei City 114,
Taiwan
- 06 Naam en adres van de gemachtigde of vermelding van het correspondentie-adres van de deposant
Exter Polak & Charlouis B.V.
Sir Winston Churchillaan 295 A
2288 DC Rijswijk
Nederland.
- 08 Afbeelding van de tekening of het model
ZIE AFBEELDING(EN)
- 11 Vermelding van het voortbrengsel gevolgd door de aanduiding van de klasse(n) en onderklasse(n)
Beeldscherm (kl 14-02).
- 14 Vermelding van de naam van de werkelijke ontwerper van de tekening
OLSON Mark H.; WYATT Jeff;
VOEGE Michael; WILLIAMS Luke;
GIBBY Garth; IMBODEM Ethan;
REZA Ana
- 18 Dagtekening van de aanvraag van de vernieuwing
16.05.2007

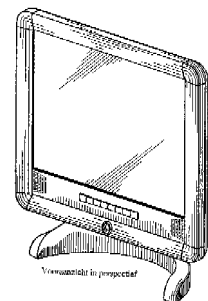

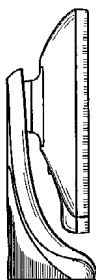

Linker zijzicht



Rechter zijzicht

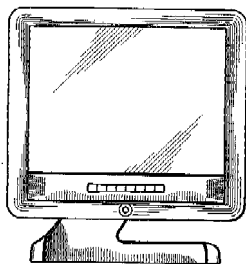

Vooraanzicht

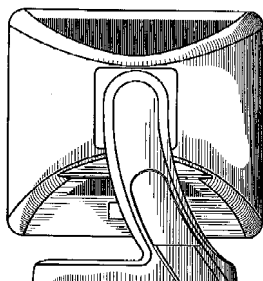

Achteraanzicht

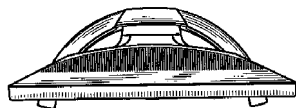

Bovenaanzicht



Onderaanzicht

01 *Inschrijvingsnummer*
35498-02

Nummer en dagtekening (dag en uur) van het depot

80013-02 05.11.2002 , 10.45

02 *Vervaldatum*
05.11.2012

03 *Naam van de deposant*
Hannspree, Inc.

04 *Adres (straat en nummer) van de deposant*
11 Fl., No. 480, Rueiguang Rd., Neihsu Chiu

05 *Postcode, plaats en land van de deposant*
Taipei City 114,
Taiwan

06 *Naam en adres van de gemachtigde of vermelding van het correspondentie-adres van de deposant*

Exter Polak & Charlouis B.V.
Sir Winston Churchillaan 295 A
2288 DC Rijswijk
Nederland.

08 *Afbeelding van de tekening of het model*
ZIE AFBEELDING(EN)

11 *Vermelding van het voortbrengsel gevolgd door de aanduiding van de klasse(n) en onderklasse(n)*

Beeldscherm (kl 14-02).

14 *Vermelding van de naam van de werkelijke ontwerper van de tekening*

OLSON Mark H.; WYATT Jeff;
VOEGE Michael; WILLIAMS Luke;
GIBBY Garth; IMBODEM Ethan;
REZA Ana

18 *Dagtekening van de aanvraag van de vernieuwing*

16.05.2007

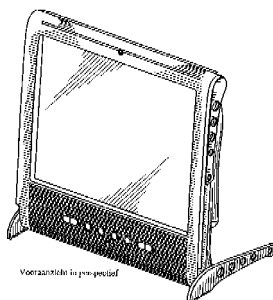

Vooraanzicht in perspectief

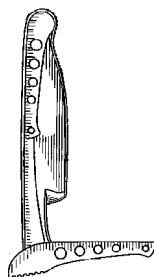

Rechter zijzicht

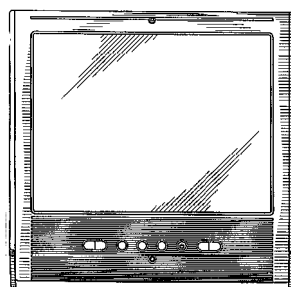

Vooraanzicht

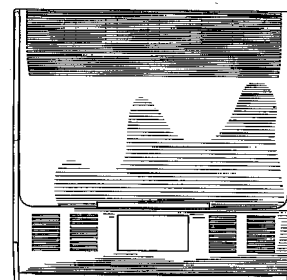

Achteraanzicht



Onderaanzicht

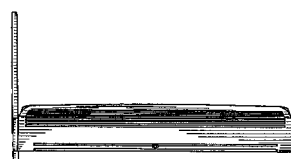

Bovenaanzicht

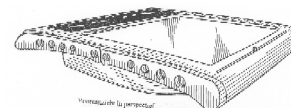

Vooraanzicht in perspectief

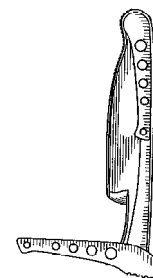

Linker zijzicht

01 *Inschrijvingsnummer*
35498-03

Nummer en dagtekening (dag en uur) van het depot

80013-03 05.11.2002 , 10.45

02 *Vervaldatum*
05.11.2012

03 *Naam van de deposant*
Hannspree, Inc.

04 *Adres (straat en nummer) van de deposant*
11 Fl., No. 480, Rueiguang Rd., Neihsu Chiu

05 *Postcode, plaats en land van de deposant*
Taipei City 114,
Taiwan

06 *Naam en adres van de gemachtigde of vermelding van het correspondentie-adres van de deposant*

Exter Polak & Charlouis B.V.
Sir Winston Churchillaan 295 A
2288 DC Rijswijk
Nederland.

- 08 *Afbeelding van de tekening of het model*
ZIE AFBEELDING(EN)
- 11 *Vermelding van het voortbrengsel gevolgd door de aanduiding van de klasse(n) en onderklasse(n)*
Beeldscherm (kl 14-02).
- 14 *Vermelding van de naam van de werkelijke ontwerper van de tekening*
OLSON Mark H.; WYATT Jeff;
VOEGE Michael; WILLIAMS Luke;
GIBBY Garth; IMBODEM Ethan;
REZA Ana
- 18 *Dagtekening van de aanvraag van de vernieuwing*
16.05.2007

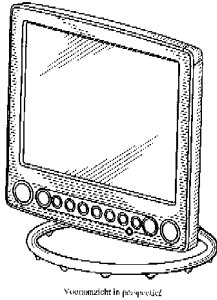

Vooraanzicht in perspectief

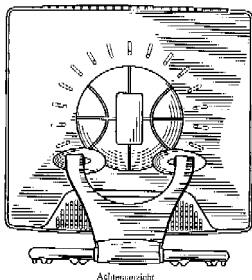

Achteransicht

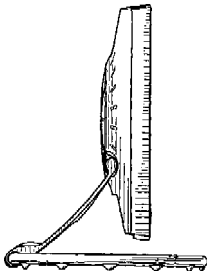

Linker zij aanzicht

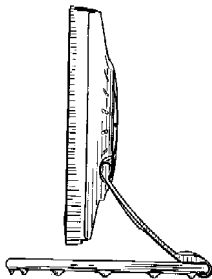

Rechter zij aanzicht

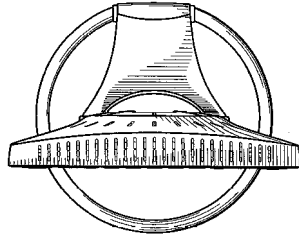

Bovenaanzicht

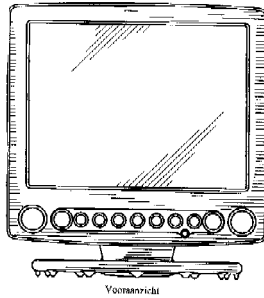

Vooraanzicht

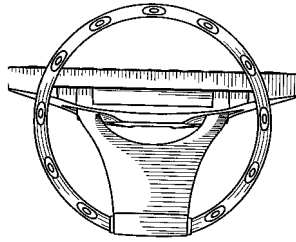

Ondersaanzicht

- 01 *Inschrijvingsnummer*
35498-04

Nummer en dagtekening (dag en uur) van het depot
80013-04 05.11.2002 , 10.45

- 02 *Vervaldatum*
05.11.2012
- 03 *Naam van de deposant*
Hannspree, Inc.
- 04 *Adres (straat en nummer) van de deposant*
11 Fl., No. 480, Rueiguang Rd., Neihu Chiu
- 05 *Postcode, plaats en land van de deposant*
Taipei City 114,
Taiwan
- 06 *Naam en adres van de gemachtigde of vermelding van het correspondentie-adres van de deposant*
Exter Polak & Charlouis B.V.
Sir Winston Churchillaan 295 A
2288 DC Rijswijk
Nederland.
- 08 *Afbeelding van de tekening of het model*
ZIE AFBEELDING(EN)
- 11 *Vermelding van het voortbrengsel gevolgd door de aanduiding van de klasse(n) en onderklasse(n)*
Beeldscherm (kl 14-02).
- 14 *Vermelding van de naam van de werkelijke ontwerper van de tekening*
OLSON Mark H.; WYATT Jeff;
VOEGE Michael; WILLIAMS Luke;

GIBBY Garth; IMBODEM Ethan;
REZA Ana

- 18 *Dagtekening van de aanvraag van de vernieuwing*
16.05.2007

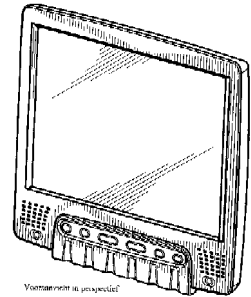

Vooraanzicht in perspectief



Linker zij aanzicht

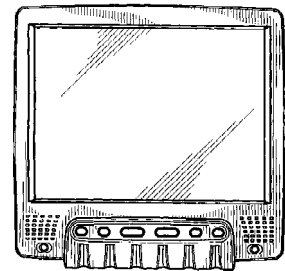

Vooraanzicht

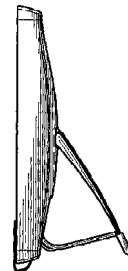

Rechter zij aanzicht

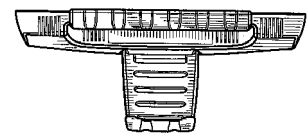

Ondersaanzicht

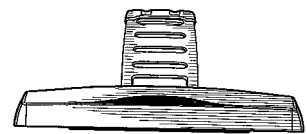

Bovenaanzicht

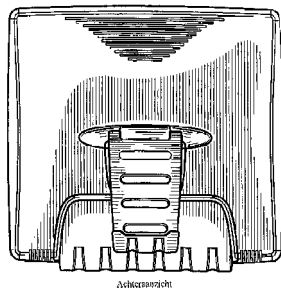

Achtgraansicht

- 01 *Inschrijvingsnummer*
35498-05

Nummer en dagtekening (dag en uur) van het depot

80013-05 05.11.2002 , 10.45

- 02 *Vervaldatum*
05.11.2012

- 03 *Naam van de deposant*
Hannspree, Inc.

- 04 *Adres (straat en nummer) van de deposant*
11 Fl., No. 480, Rueiguang Rd., Neihu Chiu

- 05 *Postcode, plaats en land van de deposant*
Taipei City 114, Taiwan

- 06 *Naam en adres van de gemachtigde of vermelding van het correspondentie-adres van de deposant*

Exter Polak & Charlouis B.V.
Sir Winston Churchillaan 295 A
2288 DC Rijswijk
Nederland.

- 08 *Afbeelding van de tekening of het model*
ZIE AFBEELDING(EN)

- 11 *Vermelding van het voortbrengsel gevolgd door de aanduiding van de klasse(n) en onderklasse(n)*
Beeldscherm (kl 14-02).

- 14 *Vermelding van de naam van de werkelijke ontwerper van de tekening*
OLSON Mark H.; WYATT Jeff;
VOEGE Michael; WILLIAMS Luke;
GIBBY Garth; IMBODEM Ethan;
REZA Ana

- 18 *Dagtekening van de aanvraag van de vernieuwing*
16.05.2007

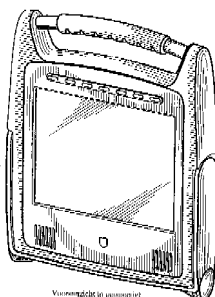

Vooraanzicht in perspectief

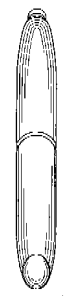

Lijkaanzicht

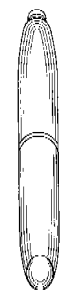

Rechtsgraansicht

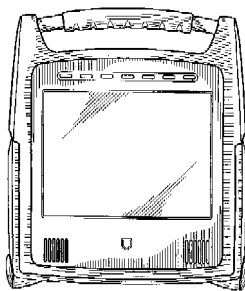

Vooraanzicht

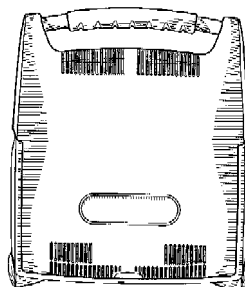

Achteraanzicht

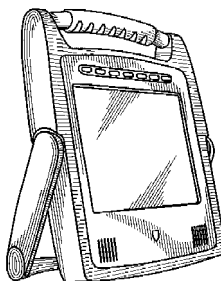

Vooraanzicht in perspectief



Onderaanzicht



Bovenaanzicht

- 01 *Inschrijvingsnummer*
35553-01

Nummer en dagtekening (dag en uur) van het depot

79452-01 21.05.2002 , 10.00

- 02 *Vervaldatum*
21.05.2012

- 03 *Naam van de deposant*
Boersma Produkten bv

- 04 *Adres (straat en nummer) van de deposant*
Zuiderkruisweg 8

- 05 *Postcode, plaats en land van de deposant*
8938 AP Leeuwarden,
Nederland

- 08 *Afbeelding van de tekening of het model*
ZIE AFBEELDING(EN)

- 11 *Vermelding van het voortbrengsel gevolgd door de aanduiding van de klasse(n) en onderklasse(n)*

Kuiprooster (kl 25-02).

- 12 *Beschrijving van de kenmerkende eigenschappen van het nieuwe uiterlijk van het voortbrengsel; in voorkomend geval, vermelding van de onderdelen van de tekening of het model waarop de kleuren betrekking hebben*

Kuiprooster is rond van vorm; is voorzien van een rand van U-vormig profiel; er is een uitsparing aanwezig voor het plaatsen van een inzetrooster.

- 14 *Vermelding van de naam van de werkelijke ontwerper van de tekening*
GOOITZEN Eijzenga

- 18 *Dagtekening van de aanvraag van de vernieuwing*
08.05.2007

rond rooster bovenaanzicht

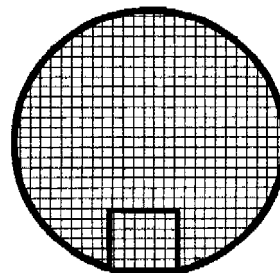

detail opening voor inzetstukje

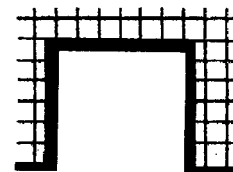

detail inzetstukje

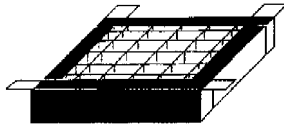

- 01 *Inschrijvingsnummer*
35553-02
Nummer en dagtekening (dag en uur) van het depot
79452-02 21.05.2002 , 10.00
- 02 *Vervaldatum*
21.05.2012
- 03 *Naam van de deposant*
Boersma Produkten bv
- 04 *Adres (straat en nummer) van de deposant*
Zuiderkruisweg 8
- 05 *Postcode, plaats en land van de deposant*
8938 AP Leeuwarden,
Nederland
- 08 *Afbeelding van de tekening of het model*
ZIE AFBEELDING(EN)
- 11 *Vermelding van het voortbrengsel gevolgd door de aanduiding van de klasse(n) en onderklasse(n)*
Kuiiprooster (kl 25-02).
- 12 *Beschrijving van de kenmerkende eigenschappen van het nieuwe uiterlijk van het voortbrengsel; in voorkomend geval, vermelding van de onderdelen van de tekening of het model waarop de kleuren betrekking hebben*
Kuiiprooster is vierkant van vorm; is voorzien van een rand van U- profiel; er is een uitsparing aanwezig voor het plaatsen van een inzetrooster.
- 14 *Vermelding van de naam van de werkelijke ontwerper van de tekening*
GOOITZEN Eijzenga
- 18 *Dagtekening van de aanvraag van de vernieuwing*
08.05.2007

bovenaanzicht

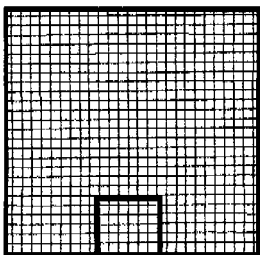

detail opening voor inzetstukje

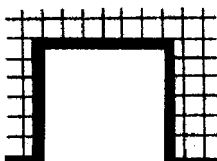

inzetstukje

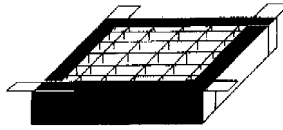

- 01 *Inschrijvingsnummer*
35665-01
Nummer en dagtekening (dag en uur) van het depot
80072-01 19.11.2002 , 15.35
- 02 *Vervaldatum*
19.11.2012
- 03 *Naam van de deposant*
Esschert Design BV
- 04 *Adres (straat en nummer) van de deposant*
Euregioweg 225
- 05 *Postcode, plaats en land van de deposant*
7532 SM Enschede,
Nederland
- 08 *Afbeelding van de tekening of het model*
ZIE AFBEELDING(EN)
- 11 *Vermelding van het voortbrengsel gevolgd door de aanduiding van de klasse(n) en onderklasse(n)*
Set van tafelkleedgewichten (kl 7-06, 99),
- 14 *Vermelding van de naam van de werkelijke ontwerper van de tekening*
MOSTERD Arend
- 18 *Dagtekening van de aanvraag van de vernieuwing*
04.05.2007



- 01 *Inschrijvingsnummer*
35665-02
Nummer en dagtekening (dag en uur) van het depot
80072-02 19.11.2002 , 15.35
- 02 *Vervaldatum*
19.11.2012
- 03 *Naam van de deposant*
Esschert Design BV
- 04 *Adres (straat en nummer) van de deposant*
Euregioweg 225
- 05 *Postcode, plaats en land van de deposant*
7532 SM Enschede,
Nederland
- 08 *Afbeelding van de tekening of het model*
ZIE AFBEELDING(EN)
- 11 *Vermelding van het voortbrengsel gevolgd door de aanduiding van de klasse(n) en onderklasse(n)*
Verpakking voor tafelkleedgewichten (kl 9-03, 05).

- 14 *Vermelding van de naam van de werkelijke ontwerper van de tekening*
MOSTERD Arend
- 18 *Dagtekening van de aanvraag van de vernieuwing*
04.05.2007



#@mmpp 5327



Rubriek VIII Rubrique VIII

Beneluxdepots waarbij wijzigingen van de inschrijving van de tekening of het model in het register werden aangetekend (regel 3.1 van het Uitvoeringsreglement).

Dépôts Benelux auprès desquels sont enregistrées au registre des modifications de l'enregistrement du dessin ou modèle (règle 3.1 du Règlement d'exécution).

- 01 Overdrachten
- 02 Licenties
- 03 Pandrechten
- 04 Beslagleggingen
- 05 Doorhalen van licenties, pand, beslag
- 06 Adreswijzigingen (houder)
- 07 Naamswijzigingen (houder)
- 08
 - a Wijzigingen van correspondentie-adres
 - b Aanstelling of wijziging van gemachtigde
 - c Naams- en adreswijzigingen van gemachtigde
 - d Naams- of adreswijzigingen van gemachtigde
- 09 Naams- en adreswijzigingen (houder)
- 10 Verbeteringen van schrijffouten
- 11 Overige verbeteringen

N.B - De na de tekst van een wijziging voorkomende aanduiding betreft een interne codering.
 - Indien na de datum van aantekening de aanduidingen (1), (2), enz. voorkomen betekent dit dat bij de registraties gelijktijdig meerdere wijzigingen zijn aangetekend. Tevens geven deze aanduidingen de volgorde der wijzigingen aan.

- 01 Cessions
- 02 Licences
- 03 Droits de gage
- 04 Saisies
- 05 Radiation de licences, gages, saisies
- 06 Changement d'adresse (titulaire)
- 07 Changement de nom (titulaire)
- 08
 - a Changements d'adresse de correspondance
 - b Institution ou changement de mandataire
 - c Changements de nom et d'adresse du mandataire
 - d Changements de nom ou d'adresse du mandataire
- 09 Changement de nom et d'adresse (titulaire)
- 10 Corrections d'erreurs de plume
- 11 Autre rectifications

N.B - L'indication qui pourrait figurer après le texte d'une modification est un code interne.
 - Si les indications (1), (2), etc. devaient figurer après la date de notification, cela signifie qu'il y a plusieurs modifications qui sont notifiées simultanément. Ces indications font également apparaître le rang des modifications.



1
OVERDRACHTEN
CESSIONS

36032-00*Overgegaan aan:*

Ingenieursburo Van Brienen BV
Bossingel 16
5531 NH Bladel,
Nederland

00059-001;

Aangetekend: 28.12.2006

6
ADRESWIJZIGINGEN
CHANGEMENTS
D'ADRESSE

25563-01/25563-02*Adres gewijzigd in:*

Thibostraat 3
5741 SJ Beek en Donk,

20018-002;

Aangetekend: 02.05.2007

8b
AANSTELLING OF WIJ-
ZIGING VAN
GEMACHTIGDE
INSTITUTION OU CHAN-
GEMENT DE MANDA-
TAIRE

16789-01/16789-03*Aanstelling of wijziging van gemachtigde:*

Elzas Noordzij B.V.
De Lairessestraat 159
1075 HK Amsterdam
Nederland.

41067-003;

Aangetekend: 27.04.2007

22152-01*Aanstelling of wijziging van gemachtigde:*

EUROMARKS B.V.
Hoofdlaan 40 A
1401 EE Bussum
Nederland.

41229-001;

Aangetekend: 05.12.2006

33695-00*Aanstelling of wijziging van gemachtigde:*

Algemeen Octrooi- en Merkenbureau
John F. Kennedylaan 2
5612 AB Eindhoven
Nederland.

41230-001;

Aangetekend: 08.03.2006

11
OVERIGE VERBETERIN-
GEN
AUTRES RECTIFICA-
TIONS

37147-00

Naam van de ontwerper verbeterd in:

LAMMERS Martijn

80004-001;

Aangetekend: 25.05.2007

#@mmp 45



Rubriek X Rubrique X

A Beneluxdepots waarvan de vrijwillige/ambtshalve doorhaling van de inschrijving heeft plaatsgevonden (artikel 3.21 van het Benelux-verdrag inzake de intellectuele eigendom en regel 3.1 van het Uitvoeringsreglement).

Volgorde van publicatie (voorafgegaan door codering):

01 Volgnummer van de inschrijving.

B Benelux en internationale depots waarbij een verklaring van de houder of een rechtelijke beslissing als bedoeld in artikel 3.24, lid 3 van het Benelux-verdrag inzake de intellectuele eigendom is ingeschreven.

Volgorde van publicatie (voorafgegaan door codering):

01 Volgnummer van de inschrijving.

C Dépôts Benelux dont la radiation volontaire/d'office de l'enregistrement a été effectuée (article 3.21 de la Convention Benelux en matière de propriété intellectuelle et la règle 3.1 du Règlement d'exécution).

Ordre de la publication (précédé d'un code):

01 Numéro d'ordre de l'enregistrement.

D Dépôts Benelux ou internationaux pour lesquels une requête de renonciation partielle ou une décision judiciaire est enregistrée, comme visée à l'article 3.24, alinéa 3 de la Convention Benelux en matière de propriété intellectuelle).

Ordre de la publication (précédé d'un code):

01 Numéro d'ordre de l'enregistrement.



36694-00*Doorhaling:*

Hinderkien Bakker-Van der Star;
Marcellinus Johannes Maria Bakker
Weidelust 5
2804 KB Gouda,
Nederland

90001-001;

Aangetekend: 22.03.2007



Index:

Gemachtigden Mandataires

A

Algemeen Octrooi- en Merkenbureau
John F. Kennedylaan 2
5612 AB Eindhoven
Nederland.

.....51, 116

Antwerps Octrooi- en Merkenbureau

M.F.J. Bockstael N.V.
Arenbergstraat 13
B-2000 Antwerpen
België.

.....24, 25, 56, 62, 63, 82, 83

B

Bakker & Verkuijl BV
Prinsenkade 9 d
4811 VB Breda
Nederland.

.....66, 67

Bruckmüller Zeitler Rechtsanwälte
Eisenhandstrasse 15
A-4020 Linz
Oostenrijk.

.....46

Bureau Gevers N.V.

Holidaystraat 5
B-1831 Diegem
België.

.....84, 105

Bureau Gevers S.A.

Holidaystraat 5
B-1831 Diegem
Belgique.

46, 47, 48, 49, 50, 51, 52, 53, 57, 58, 59, 60, 63, 64, 70, 71, 72,
73, 74, 75, 76, 78, 79, 80, 81, 82, 86

C

CABINET BEDE S.A.
Boulevard General Wahis 15
1030 Bruxelles

Belgique.

.....67

D

De Merkplaats bv
Postbus 10737
1001 ES Amsterdam
Nederland.

.....83

Denmeyer & Associates SA
55 rue des Bruyères
L-1274 Howald
Luxembourg.

.....77

Denmeyer & Associates SA
55 rue des Bruyères
L-1274 Howald
Luxembourg.

.....50, 69, 82

Drs. F.G. Blauw c.s.,
Octrooi- en Merkenbureau De Wit
Breitnerlaan 146
2596 HG 's-Gravenhage
Nederland.

.....54



E

<p>Elzas Noordzij B.V. De Lairessestraat 159 1075 HK Amsterdam Nederland.</p> <p>.....116</p>	<p>.....116</p> <p>Exter Polak & Charlouis B.V. Sir Winston Churchilllaan 295 A 2288 DC Rijswijk Nederland.</p> <p>87, 88, 89, 90, 91, 92, 94, 95, 96, 97, 98, 99, 100, 105, 110, 111, 112, 113</p>
<p>EUROMARKS B.V. Hoofdlaan 40 A 1401 EE Bussum Nederland.</p>	

F

<p>FEBELHOUT vzw Hof-ter-Vleestdreef 5 1070 Brussel</p>	<p>België.</p> <p>.....13, 14, 15, 16, 17, 27, 28</p>
--	--

H

<p>Haagsch Octrooibureau Breitnerlaan 146 2596 HG 's-Gravenhage</p>	<p>Nederland.</p> <p>.....49, 54, 65, 68, 69</p>
--	---

I

<p>Intermark B.V. Leeuwendeldseweg 12 1382 LX Weesp</p>	<p>Nederland.</p> <p>.....26</p>
--	---

M

<p>M. Damen-Sanders Sluisakker 1 5261 NJ Vught Nederland.</p> <p>.....85</p>	<p>Nederland.</p> <p>.....65</p> <p>Merkenbureau Knijff & Partners B.V. Leeuwendeldseweg 12 1382 LX Weesp Nederland.</p> <p>.....92, 96, 106, 108, 109</p>
<p>MarKing B.V. Van Lawick van Pabststraat 34 6814 HJ Arnhem</p>	

N

<p>Nederlandsch Octrooibureau J.W. Frisolaan 13 2517 JS 's-Gravenhage</p>	<p>Nederland.</p> <p>.....25, 107</p> <p>Novagraaf Nederland B.V.</p>
--	---

Hogehilweg 3
1101 CA Amsterdam-Zuidoost

Nederland.

.....67

O

Octrooibureau Arnold & Siedsma
Sweelinckplein 1
2517 GK 's-Gravenhage
Nederland.

.....48, 110

Office Kirkpatrick S.A.
32, Avenue Wolfers
B-1310 La Hulpe
Belgique.

.....26, 92, 93, 94, 101, 102, 103, 104

Octrooibureau LIOC
Postbus 13363
3507 LJ Utrecht
Nederland.

.....108

Office Kirkpatrick S.A.
Wolferslaan 32
B-1310 Terhulpen
België.

.....60

Octrooibureau Vriesendorp & Gaade B.V.
Dr. Kuypersstraat 6
2514 BB 's-Gravenhage
Nederland.

.....84, 85

OFFICE PARETTE (FRED MAES)
Avenue Gabrielle Petit 2
B-7940 Brugelette
België.

.....61

Office Ernest T. FREYLINGER S.A.
234 route d'Arlon
L-8010 Strassen
Luxembourg.

.....77

OFFICE PARETTE (FRED MAES)
Avenue Gabrielle Petit 2
B-7940 Brugelette
Belgique.

.....61, 63

S

Sara Lee / DE N.V.
t.a.v. Merkenafdeling
Postbus 2

3500 CA Utrecht
Nederland.

.....54, 55, 56

T

TMARK CONSEILS
31 rue Tronchet
75008 Paris

France.

.....19

V

VEREENIGDE
Johan de Wittlaan 7
2517 JR Den Haag
Nederland.

.....42, 43

VEREENIGDE
Johan de Wittlaan 7
2517 JR La Haye
Pays-Bas.

.....86



Index:

Deposanten Déposants

A

ANDEWEG Marike	105	ASEPT INTERNATIONAL AB	77
Antonius Aarts	66	Astrasol Limited	108, 109

B

BARCLAY B.V.	85	Boersma Produkten bv	113, 114
Berdon bv	83	BRABANTIA NEDERLAND B.V.	65
B-Flexx B.V.	92	Buttress B.V.	54, 55, 56
Black & Decker, Inc., Delaware corporation	106		

C

Cabot Safety Intermediate Corporation, Delaware corporation	77	Cornelis Florentien Hermanus Tierolff	23
CAMPOS Bernardo Francisco	105	Cor Schaap	20
ClickSock C.V.	12		

D

Daniel Hallard	26	Delicia B.V.	67
Dart Industries Inc., Delaware corporation	57, 70, 71, 72, 73, 74, 75, 78, 79, 80, 81, 82	DRIESSEN Maarten Willem	19

E

EBEMA N.V.	28, 29, 67	Esschert Design BV	29, 30, 31, 32, 33, 34, 35, 36, 37, 38, 114
Emmy Albers h.o.d.n. Ook Leuk!	20, 21	EVERSPRING INDUSTRY CO., LTD.	86

F

Forest Group Nederland B.V.	53, 54	Fuel Communication V.O.F.	17, 18
Fox Design International Limited	51	Furore Dimensional Displays C.V.	68, 69
Frans van der Zee	18		



G

GABARIT Société Coopérative à responsabilité limitée ...12, 13 GENERAL BISCUITS BELGIE N.V. 19

H

HAAS Bihiana Jasinta23 110, 111, 112, 113
Hanspree, Inc. 87, 88, 89, 90, 91, 92, 94, 95, 96, 97, 98, 99, 100, Hans Kruchen 65

I

INDUSTRIE ZANUSSI S.p.A.47, 48 INTERCHILD BV h.o.d.n. I.C.S. Trading Company 21
Intell Properties B.V. 108

J

Jeroen Wesselink17 Joost van Lieshout 43
J. Knez AB50 Jos Abbo architect BNA b.v. 26
JO-EL ELECTRIC A/S 60 J. van Walraven Holding B.V. 105
Johannes H.B. Wiggers B.V. 65

K

Kijlstra B.V.69

L

Laura Hoekman h.o.d.n. Galini Design86 LifeScan, Inc., California corporation 61
LEXMARK INTERNATIONAL, INC., Delaware corporation63 Lumina Italia S.r.l. 25

M

MAFIKA SPRL 82 Merford Cabins B.V. 44
Matsushita Electric Industrial Co., Ltd. 61 Microfibres, Inc., Rhode Island corporation 92, 93, 94, 101, 102,
Matsushita Electric Works, Ltd., No. 1048, Oaza-Kadoma, 103, 104
Kadoma-shi, Osaka 61 Modiform B.V. 42, 43
MDC Exports Limited 107 Moonen Amanda H.W.L. 29
MECAM nv 13, 14, 15, 16, 17, 27, 28

N

N.V. INDUSTRIAL LIFTING S.A.63

O

O.S.P. Marketing & Sales B.V.97, 101

P

Pharmachemie B.V.109

Piet Claassen B.V.26

Poloplast Kunststoffwerk der Knoch, Kern & Co., OHG46

Poltrona Frau S.p.A.48, 49

PROJECT OFFICE, naamloze vennootschap24, 25

Q

QUIJO, Fernand & Peter, besloten vennootschap met beperkte

aansprakelijkheid 56, 62, 63

R

Renova - Fábrica de Papel do Almonda, S.A.86

ROEST Boudewijn105

Rolight theatertechniek BV22

Rotech Tooling AB48

ROYAL INTERNATIONAL nv28

S

Saber Zehera12

Schut Hoes Cartons B.V.24

S.C. Johnson & Son, Inc., Wisconsin corporation84

SENTEUR Michel Jacques23

SHACHIHATA INC.64

Sharon Magalie Burgler h.o.d.n. Manitu43

Sit Design b.v.107

SMITHKLINE BEECHAM CONSUMER HEALTHCARE GmbH .53

SmithKline Beecham Consumer Healthcare GmbH60

SmithKline Beecham p.l.c.50

Specialiteiten Del Rey, en de verkorte benaming Del Rey,

naamloze vennootschap.84

T

The Coca-Cola Company, Delaware corporation82

THE GILLETTE COMPANY, Delaware corporation 49, 51, 52, 57,
58, 59, 76

THE WELLCOME FOUNDATION LIMITED46

Tomy Company, Ltd.69

Tunstall Group Limited96

V

VAN GEEL Jean-Pierre82, 83

Z

ZETA ESPACIAL S.A.67



Index:

Klassen en onderklassen Classes et sous-classes

01

01-0167, 84 01-0667

02

02-0120 02-0435, 36, 108, 109
02-0218, 20, 35 02-0712, 20

03

03-0117, 18, 36 03-0335

04

04-0253, 60

05

05-0592, 93, 94, 101, 102, 103, 104, 105 05-0686

06

06-0113, 14, 15, 16, 17, 27, 28, 49, 51, 101, 107 06-0525
06-0226 06-0625
06-0312, 24, 25, 97 06-0965
06-0424, 25, 26, 83, 92, 98

07

07-0157, 70, 71, 72, 73, 76, 78, 79, 80, 81, 82 07-0365, 74, 75
07-0212, 65, 72, 75, 76, 81, 108 07-0465



07-05	12, 73	07-07	57, 73
07-06	12, 114	07-99	114

08

08-01	48, 106	08-08	36, 46, 47, 83
08-03	34, 74	08-99	54
08-05	33, 34		

09

09-01	49, 51, 52, 54, 55, 56, 82	09-05	110, 114
09-03	19, 24, 42, 43, 110, 114	09-07	76, 78

10

10-03	34	10-05	86, 96
10-04	34	10-06	31, 36

11

11-01	56, 62, 63	11-05	36
11-02	29, 30, 33		

12

12-02	22, 31, 35	12-12	21
-------------	------------	-------------	----

13

13-03	60
-------------	----

14

14-01	43, 63	112, 113	
14-02 87, 88, 89, 90, 91, 92, 94, 95, 96, 97, 98, 99, 100, 110, 111,		14-03	23, 96

15

15-0747, 48 15-09 106

19

19-0186 19-06 64
19-0264 19-08 23

20

20-0323, 31, 63, 68, 69, 85

21

21-0120, 21, 23, 43, 70, 105 21-02 50

23

23-0166, 67 23-03 44
23-02105 23-0484, 85

24

24-0261 24-04 50

25

25-01 26, 28, 29, 67, 69, 82, 105 25-02 26, 28, 29, 67, 69, 82, 105, 113, 114

26

26-0230 26-05 25, 30, 61, 86
26-0386 26-99 61
26-0430, 61

28

28-0146 28-03 19, 44, 57, 58, 59, 76

29

29-0277

30

30-0229, 32 30-04 107
30-0330, 31

99

99-00 31, 37, 38



Index:

Produits

A

Aliments pour animaux.	67	76, 81, 108
Appareils de télécommunication et de télécommande sans fil, amplificateurs-radios.	23, 96	Articles de bureau.
Appareils d'éclairage public.	86	Articles de pansement, de bandage et de soins médicaux. ...
Appareils d'enregistrement ou de reproduction de sons ou d'images.	43, 63	Articles de toilette et équipements pour soins de beauté. 19, 44,
Appareils et articles de gymnastique ou de sport.	50	57, 58, 59, 76
Appareils et dispositifs de signalisation.	31, 36	Autres imprimés.
Appareils et ustensiles, mus manuellement, pour préparer la nourriture ou les boissons.	65	Autres instruments de mesure du temps.
Appareils pour le traitement de l'information. 87, 88, 89, 90, 91, 92, 94, 95, 96, 97, 98, 99, 100, 110, 111, 112, 113		Autres instruments, appareils et dispositifs de mesure.
Appareils, ustensiles et récipients pour la cuisson. 12, 65, 72, 75,		Autres outils et instruments.
		Autres pièces de mobilier et parties de meubles.
		Autres récipients de ménage.
		Autres ustensiles de table.
		12, 114

B

Bibelots, ornements de table, de dessus de cheminée ou de mur, vases et pots à fleurs.	29, 30, 33	de céréales, chocolats, confiserie, glaces.
Bijouterie et joaillerie.	56, 62, 63	67, 84
Boîtes, caisses, conteneurs, boîtes à conserves. 19, 24, 42, 43, 110, 114		Bouteilles, flacons, pots, bonbonnes, recipients munis d'un système à pression.
Boulangerie, biscuits, pâtisserie, pâtes et autres produits à base		49, 51, 52, 54, 55, 56, 82
		Brosses et pinceaux de toilette, brosses pour vêtements et brosses à chaussures.
		53, 60

C

Chariots à main, brouettes.	22, 31, 35	Couteaux de table, fourchettes, cuillers.
Chaussures, bas et chaussettes.	35, 36, 108, 109	65, 74, 75

D

Dispositifs et équipements pour la prévention d'accidents ou le sauvetage, non compris dans d'autres classes.	77
Divers.	31, 37, 38, 54, 61, 114
Drapeaux, articles de décoration de fête.	36



E

Enclos, cages, niches et abris analogues.29, 32 Equipements pour le chauffage.44

F

Fers à repasser, ustensiles pour laver, nettoyer ou sécher. 12, 73 Feuilles de matière artificielle ou naturelle.86

I

Installations pour la distribution de fluides.66, 67 61
Installations sanitaires.105 Instruments, appareils et dispositifs de contrôle, de sécurité ou
Instruments médicaux, instruments et ustensiles de laboratoire. d'essai.86, 96

J

Jeux et jouets.20, 21, 23, 43, 70, 105

L

Lampes, lampadaires, lustres, appliques murales ou de plafond, Lits.26
abat-jour, réflecteurs, lampes pour projecteurs de photographie
ou de cinématographie.25, 30, 61, 86

M

Machines et appareils de réfrigération.47, 48 peindre, pour sculpter, pour graver ou pour d'autres techniques
Machines-outils, machines à abraser, machines de fonderie. 106 artistiques.64
Malles, valises, serviettes, sacs à main, porte-clés, étuis adaptés Mercerie et accessoires d'habillement.12, 20
à leur contenu, portefeuilles et articles analogues. 17, 18, 36 Meubles combinés.25
Matelas et coussins.65 Meubles de rangement.24, 25, 26, 83, 92, 98
Matériaux de construction.26, 28, 29, 67, 69, 82, 105 Moyens de fermeture et accessoires.76, 78
Matériel de distribution ou de commande d'énergie électrique. Moyens de fixation, de soutien ou de montage, non compris dans
60 d'autres classes.36, 46, 47, 83
Matériel et instruments pour écrire à la main, pour dessiner, pour

N

Nourrisseurs et abreuvoirs.30, 31

O

Outils et instruments servant à forer, à fraiser ou à creuser. 48, 106
Outils et instruments tranchants.34, 74

P

Papier à écrire, cartes de correspondance et faire-part.86 29, 67, 69, 82, 105, 113, 114
Parapluies, parasols, ombrelles et cannes.35 **Produits pharmaceutiques.**46
Parties de construction préfabriquées ou préassemblées. 26, 28,

S

Sacs, sachets, tubes et capsules.110, 114 **Sources lumineuses, électriques ou non.**30, 61
Sellerie.107 **Sous-vêtements, lingerie, corsets, soutiens-gorge, vêtements de nuit.**20
Sièges.13, 14, 15, 16, 17, 27, 28, 49, 51, 101, 107
Signes indicateurs, dispositifs publicitaires. 23, 31, 63, 68, 69, 85

T

Tables et meubles semblables. 12, 24, 25, 97 **Torches, lampes et lanternes portatives.**30
Tissus et étoffes. 92, 93, 94, 101, 102, 103, 104, 105

V

Vaisselle et verrerie.57, 70, 71, 72, 73, 76, 78, 79, 80, 81, 82 **Vêtements.** 18, 20, 35
Ventilation et conditionnement d'air.84, 85 **Voitures d'enfant, fauteuils roulants pour infirmes, brancards.** 21



Index:

Producten

A

Al dan niet elektrische lichtbronnen.	30, 61	Andere meetinstrumenten, -apparaten en -toestellen.	34
Ander drukwerk.	23	Andere meubelstukken en meubeldelen.	25
Ander gereedschap en instrumenten.	33, 34	Andere tijdmeetinstrumenten.	34
Ander huishoudgerei.	57, 73	Apparaten en toestellen, handmatig bediend, om voedsel en dranken te bereiden.	65
Ander tafelgerei.	12, 114		

B

Bakkerswaren, biscuits, banketwaren, deegwaren en andere graanproducten, chocolade, suikerwaren, ijs.	67, 84	Bladeren uit kunststof of uit natuurlijke stof.	86
Bedden.	26	Boor-, frees- of graafgereedschap en -instrumenten.	48, 106
Bijouerieën en juwelen.	56, 62, 63	Bouwmaterialen.	26, 28, 29, 67, 69, 82, 105

C

Controle-, veiligheids- of testinstrumenten, -apparaten en - toestellen.	86, 96
--	--------

D

Diversen.	31, 37, 38, 54, 61, 114	110, 114	
Dozen, kisten, containers, conservenblikken.	19, 24, 42, 43,	Draagbare toortsen, lampen en lantaarns.	30

F

Farmaceutische producten.	46
Flessen, flacons, potten, mand- en buikflessen, recipiënten, uitgerust met een druksysteem.	49, 51, 52, 54, 55, 56, 82

G

Garen en band en kledingaccessoires. 12, 20	Gelijkvormige tafels en meubelen. 12, 24, 25, 97
Gecombineerde meubelen. 25	Gymnastiek- of sporttoestellen en -artikelen. 50

H

Handkarren, kruiwagens. 22, 31, 35	in andere klassen. 36, 46, 47, 83
Hechtings-, steun- of montagemiddelen, voor zover niet begrepen	

I

Installaties voor het verdelen van vloeistoffen. 66, 67
--

K

Kantoorbenodigdheden. 64	Koelmachines en -toestellen. 47, 48
Kinderwagens, rolstoelen voor invaliden, draagberries. 21	Kookapparaten, -gerei en -potten. 12, 65, 72, 75, 76, 81, 108
Kledingstukken. 18, 20, 35	

L

Lampen, schemerlampen, luchters, wand- of plafondverlichting, lampenkappen, reflectoren, lampen voor foto- of	filmprojectoren. 25, 30, 61, 86
---	--------------------------------------

M

Materiaal en uitrusting ter voorkoming van ongevallen of bij redding, voor zover niet begrepen in andere klassen. 77	andere kunstzinnige technieken. 64
Materiaal voor verdeling of levering van elektrische energie. 60	Matrassen en kussens. 65
Materialen en instrumenten om met de hand te schrijven, om te tekenen, te schilderen, te beeldhouwen, te graveren of voor	Medische instrumenten, laboratoriuminstrumenten en -toestellen. 61

O

Omheiningen, kooien, hokken en soortgelijke beschutting. 29, 32	Opbergmeubelen. 24, 25, 26, 83, 92, 98
Ondergoed, lingerie, korsetten, bustehouders, nachtkleding. 20	Openbareverlichtingstoestellen. 86

P

Paraplu's, parasols, zonneschermen en wandelstokken.	35 105, 113, 114
Prefab- of montagebouwonderdelen. 26, 28, 29, 67, 69, 82,	

R

Reiskoffers, koffers, aktetassen, handtassen, sleutelhangers, aan hun inhoud aangepaste etuis, portefeuilles en soortgelijke	artikelen. 17, 18, 36
--	----------------------------

S

Sanitaire installaties.	105
Schoeisel, kousen en sokken.	35, 36, 108, 109
Schrijfpapier, briefkaarten en berichten of kaartjes.	86
Seinapparaten en -toestellen.	31, 36
Sluitwerk en accessoires.	76, 78
Snijgereedschap en -instrumenten.	34, 74
Snuisterijen, tafel- schoorsteen- of wandversierselen, bloemenvazen en bloempotten.	29, 30, 33
Spellen en speelgoederen.	20, 21, 23, 43, 70, 105
Stoelen.	13, 14, 15, 16, 17, 27, 28, 49, 51, 101, 107
Strijkijzers, toestellen om te wassen, te reinigen of te drogen. .	12, 73

T

Tafelmessen, vorken, lepels.	65, 74, 75 94, 95, 96, 97, 98, 99, 100, 110, 111, 112, 113
Telecommunicatietoestellen en op afstand bediende draadloze toestellen, geluidsversterkers.	23, 96
Toestellen voor het opnemen of het weergeven van geluid of beeld.	43, 63
Toestellen voor informatieverwerking. 87, 88, 89, 90, 91, 92,	
Toiletartikelen en schoonheidsproducten. 19, 44, 57, 58, 59, 76	
Tolietborstels en -penselen, kledingborstels en schoenborstels. 53, 60	

V

Vaat- en glaswerk. 57, 70, 71, 72, 73, 76, 78, 79, 80, 81, 82	Verwarmingsinstallaties. 44
Ventilatie en airconditioning.	84, 85
Verbandmiddelen, zwachtels en middelen voor medische verzorging.	50
Vlaggen, feestdecoratie-artikelen.	36
Voederbakken en drinkbakken.	30, 31
Voedingsmiddelen voor dieren.	67

W

Weefsels en stoffen. 92, 93, 94, 101, 102, 103, 104, 105	Werktuigmachines, schuurmachines, gietmachines. 106
Wegwijzers, reclamemateriaal.	23, 31, 63, 68, 69, 85

Z

Zadelmakerswaren. 107

Zakken, zakjes, tubes en capsules. 110, 114