Benelux-Modellenblad

Recueil des Dessins ou Modèles Benelux

Inhoudsopgave

Table des matières

Inhoudsopgave	
Table des matières	i
Algemeen	
Généralités	3
Inhoud van de rubrieken	
Contenu des rubriques	5
Mededeling	
Communication	9
Rubriek I	
Rubrique I	11
Rubriek II	
Rubrique II	23
Rubriek III	
Rubrique III	25
Rubriek VII	
Rubrique VII	29
Rubriek VIII	
Rubrique VIII	53
OVERDRACHTEN	
CESSIONS.....	54
PANDRECHTEN	
DROITS DE GAGE.....	55
ADRESWIJZIGINGEN	
CHANGEMENTS D'ADRESSE	55
NAAMSWIJZIGINGEN	
CHANGEMENTS DE NOM.....	55
AANSTELLING of WIJZIGING VAN GEMACHTIGDE	
INSTITUTION ou CHANGEMENT DE MANDATAIRE	56
OVERIGE VERBETERINGEN	
AUTRES RECTIFICATIONS.....	57
Rubriek XIII	
Rubrique XIII	59
Pandrecht	
Gages.....	60



Algemeen Généralités

Adressen: **Benelux-Bureau voor de Intellectuele Eigendom**
Bordewijklaan 15
Postbus 90404
NL-2509 LK Den Haag
Nederland
T +31 70 349 11 11
F +31 70 347 57 08
Internet: www.boip.int
E-mail: info@boip.int

**Federale Overheidsdienst Economie, K.M.O.,
Middenstand & Energie**
Intellectuele Eigendom
North Gate III
Koning Albert II-laan, 16
B-1000 Brussel
België
T +32 2 277 52 97
F +32 2 277 52 77
Internet: www.economie.fgov.be
E-mail: piie_dir@economie.fgov.be

**Ministère de l'Economie et du Commerce
Extérieur**
Office de la propriété intellectuelle
19-21, boulevard Royal
L-2449 Luxembourg
Groot-Hertogdom Luxemburg
T +352 2 478 41 87
F +352 22 26 60
Internet: www.eco.public.lu
E-mail: dpi@eco.etat.lu

Verschijningsdatum de 21ste van iedere maand of, indien het Benelux-Bureau voor de Intellectuele Eigendom op die dag is gesloten, op de eerste daarna volgende werkdag waarop het Bureau is geopend.

Openingstijden: Het Benelux-Bureau voor de Intellectuele Eigendom en de nationale diensten zijn voor het publiek geopend van maandag tot en met vrijdag van tien uur tot twaalf uur en van veertien uur tot zestien uur, behalve op feestdagen. Voor meer informatie kunt onze website (www.boip.int) raadplegen.

Inhoud

- A Alle ingeschreven gegevens betreffende Benelux-depots, bedoeld in de regel 3.13 sub a. van het Uitvoeringsreglement van het Benelux-verdrag inzake de intellectuele eigendom;
- B Alle ingeschreven gegevens betreffende internationale depots, bedoeld in regel 3.13 sub c. van het Uitvoeringsreglement van het Benelux-verdrag inzake de intellectuele eigendom;
- C Het feit van de inschrijving van de verklaring bedoeld regel 3.13 sub. d van het Uitvoeringsreglement van het Benelux-verdrag inzake de intellectuele eigendom;
- D Het feit van de inschrijving van de vordering tot opeising bedoeld regel 3.13 sub e. van het Uitvoeringsreglement van het Benelux-verdrag inzake de intellectuele eigendom.

Voor gespecificeerde inhoudsopgave wordt verwezen naar de volgende bladzijden.

Prijzen: € 8,- per losse aflevering/cd (buiten het Beneluxgebied: € 9,-).
€ 79,- per jaarabonnement.
Deze prijs wordt verhoogd met € 8,- voor abonnementen buiten het Beneluxgebied.

Adresses: **Office Benelux de la Propriété intellectuelle**
Bordewijklaan 15
Boîte Postale 90404
NL-2509 LK La Haye
Pays-Bas
T +31 70 349 11 11
F +31 70 347 57 08
Internet: www.boip.int
E-mail: info@boip.int

**Service Public Fédéral Economie, P.M.E.,
Classes Moyennes & Energie**
Propriété intellectuelle
North Gate III
Boulevard du Roi Albert II, 16
B-1000 Bruxelles
Belgique
T +32 2 277 52 97
F +32 2 277 52 77
Internet: www.economie.fgov.be
E-mail: piie_dir@economie.fgov.be

**Ministère de l'Economie et du Commerce
Extérieur**
Office de la propriété intellectuelle
19-21, boulevard Royal
L-2449 Luxembourg
Luxembourg
T +352 2 478 41 87
F +352 22 26 60
Internet: www.eco.public.lu
E-mail: dpi@eco.etat.lu

Date de parution le 21 de chaque mois ou en cas de fermeture de l'Office Benelux de la Propriété intellectuelle, le premier jour ouvrable qui suit.

**Dates et heures
d'ouverture:** l'Office Benelux de la Propriété intellectuelle et les administrations nationales sont ouverts au public, du lundi au vendredi de dix heures à midi et de quatorze à seize heures, sauf les jours fériés. Pour plus d'informations veuillez consulter notre site internet (www.boip.int).

Contenu

- A Toutes les indications enregistrées relatives aux dépôts Benelux visées à la règle 3.13 sous a. du Règlement d'exécution de la Convention Benelux en matière de propriété intellectuelle;
- B Toutes les indications enregistrées relatives aux dépôts internationaux visées à 3.13 sous c. du Règlement d'exécution de la Convention Benelux en matière de propriété intellectuelle;
- C L'enregistrement de la déclaration visée à la règle 3.13 sous d. du Règlement d'exécution de la Convention Benelux en matière de propriété intellectuelle;
- D L'enregistrement de l'action en revendication visée à la règle 3.13 sous e. du Règlement d'exécution de la Convention Benelux en matière de propriété intellectuelle.

Pour la table des matières détaillée, se référer aux pages suivantes.

Prix: € 8,- par fascicule/cd (en dehors du territoire Benelux: € 9,-).
€ 79,- par abonnement annuel.
Ce prix est augmenté de € 8,- pour les abonnements fournis en dehors du territoire Benelux.



Betaling:

Betaling van losse afleveringen en van jaarabonnementen kan plaats vinden door overschrijving of storting op een van de hierna genoemde rekeningen ten name van het Benelux-Bureau voor de Intellectuele Eigendom:

In Nederland:

- bankrekening 24 00 36 700 (ABN AMRO),
IBAN: NL62 FTSB 0240 0367 00 BIC: FTSB NL2R.

In België:

- bankrekening 001-4318305-38
(BNP Paribas Fortis),
IBAN: BE24 0014 3183 0538 BIC: GEBA BEBB.

In Luxemburg:

- bankrekening LU50 0030 0556 7430 0000
(BGL BNP Paribas),
IBAN: LU50 0030 0556 7430 0000 BIC: BGLL LULL.

Paiement:

Le paiement des fascicules et des abonnements annuels peut être réglé, soit par virement ou versement à l'un des comptes suivants au nom de l'Office Benelux de la Propriété intellectuelle:

Aux Pays-Bas:

- compte bancaire 24 00 36 700 (ABN AMRO),
IBAN: NL62 FTSB 0240 0367 00 BIC: FTSB NL2R.

En Belgique:

- compte bancaire 001-4318305-38
(BNP Paribas Fortis),
IBAN: BE24 0014 3183 0538 BIC: GEBA BEBB.

Au Luxembourg:

- compte bancaire LU50 0030 0556 7430 0000
(BGL BNP Paribas),
IBAN: LU50 0030 0556 7430 0000 BIC: BGLL LULL.



Inhoud van de rubrieken

Contenu des rubriques

Rubriek I

Beneluxdepots ingeschreven overeenkomstig artikel 3.11 van het Benelux-verdrag inzake de intellectuele eigendom.

Volgorde van publicatie (voorafgegaan door codering):

- 01 Volgnummer van de inschrijving alsmede nummer en dagtekening (dag, uur en minuut) van het depot, datum van inschrijving;
- 02 Datum waarop de geldigheidsduur van de inschrijving verstrijkt;
- 03 Naam van de deposant;
- 04 Adres (straat);
- 05 Plaats en land;
- 06 In voorkomend geval, naam en adres van de gemachtigde of, in voorkomend geval, vermelding van het correspondentie-adres van de deposant;
- 08 Afbeelding(en) van de tekening of het model;
- 09 In voorkomend geval, vermelding van de kleur(en);
- 10 in voorkomend geval, nadere omschrijving van de onder code 09 genoemde kleur(en);
- 11 Vermelding van het voortbrengsel alsmede klasse(n) en onderklasse(n) aanduiding;
- 12 In voorkomend geval, vermelding van de kenmerkende eigenschappen van de tekening of het model;
- 13 In voorkomend geval, vermelding van het recht van voorrang als bedoeld in artikel 4 van het Verdrag van Parijs tot bescherming van de Industriële Eigendom;
- 14 In voorkomend geval, vermelding van de naam van de werkelijke ontwerper van de tekening of het model.

Rubriek II

Beneluxdepots ingeschreven overeenkomstig artikel 3.11 van het Benelux-verdrag inzake de intellectuele eigendom waarvan door de deposant opschorting van de publicatie van de inschrijving is gevraagd (artikel 3.12 van het Benelux-verdrag inzake de intellectuele eigendom).

Volgorde van publicatie (voorafgegaan door codering):

- 01 Volgnummer van de inschrijving, datum van inschrijving;
- 15 Vermelding van de termijn waarvoor opschorting van de publicatie werd gevraagd.

Rubriek III

Beneluxdepots ingeschreven overeenkomstig artikel 3.11 van het Benelux-verdrag inzake de intellectuele eigendom waarvan door de deposant opschorting van de publicatie van de inschrijving werd gevraagd.

Volgorde van publicatie (voorafgegaan door codering):

- 01 Volgnummer van de inschrijving alsmede nummer en dagtekening (dag, uur en minuut) van het depot, datum van inschrijving;
- 02 Datum waarop de geldigheidsduur van de inschrijving verstrijkt;
- 03 Naam van de deposant;
- 04 Adres (straat);
- 05 Plaats en land;
- 06 In voorkomend geval, naam en adres van de gemachtigde of, in voorkomend geval, vermelding van het correspondentie-adres van de deposant;
- 08 Afbeelding(en) van de tekening of het model;
- 09 In voorkomend geval, vermelding van de kleur(en);
- 10 in voorkomend geval, nadere omschrijving van de onder code 09 genoemde kleur(en);
- 11 Vermelding van het voortbrengsel alsmede klasse(n) en onderklasse(n) aanduiding;
- 12 In voorkomend geval, vermelding van de kenmerkende eigenschappen van de tekening of het model;
- 13 In voorkomend geval, vermelding van het recht van voorrang als bedoeld in artikel 4 van het Verdrag van Parijs tot bescherming van de Industriële Eigendom;
- 14 In voorkomend geval, vermelding van de naam van de werkelijke ontwerper van de tekening of het model;
- 15 Vermelding van de termijn waarvoor opschorting van de publicatie werd gevraagd.

Rubrique I

Dépôts Benelux enregistrés conformément aux dispositions de l'article 3.11 de la Convention Benelux en matière de propriété intellectuelle.

Ordre de la publication (précédé d'un code):

- 01 Numéro d'ordre de l'enregistrement ainsi que le numéro et la date (jour, heure et minute) du dépôt, la date d'enregistrement;
- 02 Date d'échéance de la durée de protection de l'enregistrement;
- 03 Nom du déposant;
- 04 Adresse (rue);
- 05 Localité et pays;
- 06 Le cas échéant, le nom et l'adresse du mandataire ou, le cas échéant, l'indication de l'adresse postale du déposant;
- 08 Reproduction(s) du dessin ou du modèle;
- 09 Le cas échéant, l'indication de la (des) couleur(s);
- 10 Le cas échéant, la description de la (des) couleur(s) mentionnée(s) au code 09;
- 11 Indication du produit ainsi que l'indication de la (des) classe(s) et de la (des) sous-classe(s);
- 12 Le cas échéant, l'indication des éléments caractéristiques du dessin ou du modèle;
- 13 Le cas échéant, l'indication du droit de priorité tel que visé à l'article 4 de la Convention de Paris pour la protection de la Propriété Industrielle;
- 14 Le cas échéant, l'indication du nom du véritable créateur du dessin ou du modèle.

Rubrique II

Dépôts Benelux enregistrés conformément aux dispositions de l'article 3.11 de la Convention Benelux en matière de propriété intellectuelle pour lesquels le déposant a demandé l'ajournement de la publication de l'enregistrement (article 3.12 de la Convention Benelux en matière de propriété intellectuelle).

Ordre de la publication (précédé d'un code):

- 01 Numéro d'ordre de l'enregistrement, la date d'enregistrement;
- 15 Indication de la période d'ajournement de la publication.

Rubrique III

Dépôts Benelux enregistrés conformément aux dispositions de l'article 3.11 de la Convention Benelux en matière de propriété intellectuelle pour lesquels le déposant avait demandé l'ajournement de la publication.

Ordre de la publication (précédé d'un code):

- 01 Numéro d'ordre de l'enregistrement ainsi que le numéro et la date (jour, heure et minute) du dépôt, la date d'enregistrement;
- 02 Date d'échéance de la durée de protection de l'enregistrement;
- 03 Nom du déposant;
- 04 Adresse (rue);
- 05 Localité et pays;
- 06 Le cas échéant, le nom et l'adresse du mandataire ou, le cas échéant, l'indication de l'adresse postale du déposant;
- 08 Reproduction(s) du dessin ou du modèle;
- 09 Le cas échéant, l'indication de la (des) couleur(s);
- 10 Le cas échéant, la description de la (des) couleur(s) mentionnée(s) au code 09;
- 11 Indication du produit ainsi que l'indication de la (des) classe(s) et de la (des) sous-classe(s);
- 12 Le cas échéant, l'indication des éléments caractéristiques du dessin ou du modèle;
- 13 Le cas échéant, l'indication du droit de priorité tel que visé à l'article 4 de la Convention de Paris pour la protection de la Propriété Industrielle;
- 14 Le cas échéant, l'indication du nom du véritable créateur du dessin ou du modèle;
- 15 Indication de la période d'ajournement de la publication.



Rubriek IV

Beneluxdepots ingeschreven overeenkomstig artikel 3.13 van het Benelux-verdrag inzake de intellectuele eigendom werd opgeschort (in strijd met de goede zeden of de openbare orde van één der Beneluxlanden).

Rubriek V

Beneluxdepots ingeschreven overeenkomstig artikel 3.11 van het Benelux-verdrag inzake de intellectuele eigendom waarvan de publicatie overeenkomstig artikel 3.13 van het Benelux-verdrag inzake de intellectuele eigendom werd opgeschort.

Volgorde van publicatie (voorafgegaan door codering):

- 01 Volgnummer van de inschrijving alsmede nummer en dagtekening (dag, uur en minuut) van het depot, datum van inschrijving;
- 02 Datum waarop de geldigheidsduur van de inschrijving verstrijkt;
- 03 Naam van de deposant;
- 04 Adres (straat);
- 05 Plaats en land;
- 06 In voorkomend geval, naam en adres van de gemachtigde of, in voorkomend geval, vermelding van het correspondentie-adres van de deposant;
- 08 Afbeelding(en) van de tekening of het model;
- 09 In voorkomend geval, vermelding van de kleur(en);
- 10 in voorkomend geval, nadere omschrijving van de onder code 09 genoemde kleur(en);
- 11 Vermelding van het voortbrengsel alsmede klasse(n) en onderklasse(n) aanduiding;
- 12 In voorkomend geval, vermelding van de kenmerkende eigenschappen van de tekening of het model;
- 13 In voorkomend geval, vermelding van het recht van voorrang als bedoeld in artikel 4 van het Verdrag van Parijs tot bescherming van de Industriële Eigendom;
- 14 In voorkomend geval, vermelding van de naam van de werkelijke ontwerper van de tekening of het model.

Rubriek VI

Beneluxdepots ingeschreven overeenkomstig artikel 3.11 van het Benelux-verdrag inzake de intellectuele eigendom waarvan een tweede publicatie is verricht (artikel 3.11, lid 3 van het Benelux-verdrag inzake de intellectuele eigendom).

Volgorde van publicatie (voorafgegaan door codering):

- 01 Volgnummer van de inschrijving alsmede nummer en dagtekening (dag, uur en minuut) van het depot, datum van inschrijving;
- 02 Datum waarop de geldigheidsduur van de inschrijving verstrijkt;
- 03 Naam van de deposant;
- 04 Adres (straat);
- 05 Plaats en land;
- 06 In voorkomend geval, naam en adres van de gemachtigde of, in voorkomend geval, vermelding van het correspondentie-adres van de deposant;
- 08 Afbeelding(en) van de tekening of het model;
- 09 In voorkomend geval, vermelding van de kleur(en);
- 10 in voorkomend geval, nadere omschrijving van onder code 09 genoemde kleur(en);
- 11 Vermelding van het voortbrengsel alsmede klasse(n) en onderklasse aanduiding;
- 12 In voorkomend geval, vermelding van de kenmerkende eigenschappen van de tekening of het model;
- 13 In voorkomend geval, vermelding van het recht van voorrang als bedoeld in artikel 4 van het Verdrag van Parijs tot bescherming van de Industriële Eigendom;
- 14 In voorkomend geval, vermelding van de naam van de werkelijke ontwerper van de tekening of het model;
- 15 In voorkomend geval, vermelding van de termijn waarvoor opschorting van de publicatie werd gevraagd.

Rubriek VII

Vernieuwingen van de overeenkomstig artikel 3.11 van het Benelux-verdrag inzake de intellectuele eigendom ingeschreven Beneluxdepots (artikel 3.14 van het Benelux-verdrag inzake de intellectuele eigendom).

Volgorde van publicatie (voorafgegaan door codering):

- 01 Volgnummer van de inschrijving alsmede nummer en dagtekening (dag, uur en minuut) van het depot, datum van inschrijving;
- 02 Datum waarop de geldigheidsduur van de inschrijving verstrijkt;
- 03 Naam van de deposant;
- 04 Adres (straat);
- 05 Plaats en land;
- 06 In voorkomend geval, naam en adres van de gemachtigde of, in voorkomend geval, vermelding van het correspondentie-adres van de deposant;
- 08 Afbeelding(en) van de tekening of het model;

Rubrique IV

Dépôts Benelux pour lesquels la publication a été ajournée conformément à l'article 3.13 de la Convention Benelux en matière de propriété intellectuelle (contraire aux bonnes moeurs ou à l'ordre public d'un des pays du Benelux).

Rubrique V

Dépôts Benelux enregistrés conformément à l'article 3.11 de la Convention Benelux en matière de propriété intellectuelle pour lesquels la publication a été ajournée, conformément aux dispositions de l'article 3.13 de la Convention Benelux en matière de propriété intellectuelle.

Ordre de la publication (précédé d'un code):

- 01 Numéro d'ordre de l'enregistrement ainsi que le numéro et la date (jour, heure et minute) du dépôt, la date d'enregistrement;
- 02 Date d'échéance de la durée de protection de l'enregistrement;
- 03 Nom du déposant;
- 04 Adresse (rue);
- 05 Localité et pays;
- 06 Le cas échéant, le nom et l'adresse du mandataire ou, le cas échéant, l'indication de l'adresse postale du déposant;
- 08 Reproduction(s) du dessin ou du modèle;
- 09 Le cas échéant, l'indication de la (des) couleur(s);
- 10 Le cas échéant, la description de la (des) couleur(s) mentionnée(s) au code 09;
- 11 Indication du produit ainsi que l'indication de la (des) classe(s) et de la (des) sous-classe(s);
- 12 Le cas échéant, l'indication des éléments caractéristiques du dessin ou du modèle;
- 13 Le cas échéant, l'indication du droit de priorité tel que visé à l'article 4 de la Convention de Paris pour la protection de la Propriété Industrielle;
- 14 Le cas échéant, l'indication du nom du véritable créateur du dessin ou du modèle.

Rubrique VI

Dépôts Benelux enregistrés conformément à l'article 3.11 de la Convention Benelux en matière de propriété intellectuelle pour lesquels une nouvelle publication est faite (article 3.11, alinéa 3 de la Convention Benelux en matière de propriété intellectuelle).

Ordre de la publication (précédé d'un code):

- 01 Numéro d'ordre de l'enregistrement ainsi que le numéro et la date (jour, heure et minute) du dépôt, la date d'enregistrement;
- 02 Date d'échéance de la durée de protection de l'enregistrement;
- 03 Nom du déposant;
- 04 Adresse (rue);
- 05 Localité et pays;
- 06 Le cas échéant, le nom et l'adresse du mandataire ou, le cas échéant, l'indication de l'adresse postale du déposant;
- 08 Reproduction(s) du dessin ou du modèle;
- 09 Le cas échéant, l'indication de la (des) couleur(s);
- 10 Le cas échéant, la description de la (des) couleur(s) mentionnée(s) au code 09;
- 11 Indication du produit ainsi que l'indication de la (des) classe(s) et de la (des) sous-classe(s);
- 12 Le cas échéant, l'indication des éléments caractéristiques du dessin ou du modèle;
- 13 Le cas échéant, l'indication du droit de priorité tel que visé à l'article 4 de la Convention de Paris pour la protection de la Propriété Industrielle;
- 14 Le cas échéant, l'indication du nom du véritable créateur du dessin ou du modèle;
- 15 Le cas échéant, l'indication de la période d'ajournement de la publication.

Rubrique VII

Renouvellements de dépôts Benelux enregistrés conformément à l'article 3.11 de la Convention Benelux en matière de propriété intellectuelle (article 3.14 de la Convention Benelux en matière de propriété intellectuelle).

Ordre de la publication (précédé d'un code):

- 01 Numéro d'ordre de l'enregistrement ainsi que le numéro et la date (jour, heure et minute) du dépôt, la date d'enregistrement;
- 02 Date d'échéance de la durée de protection de l'enregistrement;
- 03 Nom du déposant;
- 04 Adresse (rue);
- 05 Localité et pays;
- 06 Le cas échéant, le nom et l'adresse du mandataire ou, le cas échéant, l'indication de l'adresse postale du déposant;

- 09 In voorkomend geval, vermelding van de kleur(en);
- 10 In voorkomend geval, nadere omschrijving van de onder code 09 genoemde kleur(en);
- 11 Vermelding van het voortbrengsel alsmede klasse(n) en onderklassen aanduiding;
- 12 In voorkomend geval, vermelding van de kenmerkende eigenschappen van de tekening of het model;
- 13 In voorkomend geval, vermelding van het recht van voorrang als bedoeld in artikel 4 van het Verdrag van Parijs tot bescherming van de Industriële Eigendom;
- 14 In voorkomend geval, vermelding van de naam van de werkelijke ontwerper van de tekening of het model;
- 18 Datum van verzoek tot vernieuwing.

- 08 Reproduction(s) du dessin ou du modèle;
- 09 Le cas échéant, l'indication de la (des) couleur(s);
- 10 Le cas échéant, la description de la (des) couleur(s) mentionnée(s) au code 09;
- 11 Indication du produit ainsi que l'indication de la (des) classe(s) et de la (des) sous-classe(s);
- 12 Le cas échéant, l'indication des éléments caractéristiques du dessin ou du modèle;
- 13 Le cas échéant, l'indication du droit de priorité tel que visé à l'article 4 de la Convention de Paris pour la protection de la Propriété Industrielle;
- 14 Le cas échéant, l'indication du nom du véritable créateur du dessin ou du modèle;
- 18 Date de la requête de renouvellement.

Rubriek VIII

Beneluxdepots waarbij wijzigingen van de inschrijving van de tekening of het model in het register werden aangetekend (regel 3.1 van het Uitvoeringsreglement).

- 01 Overdrachten
- 02 Licenties
- 03 Pandrechten
- 04 Beslagleggingen
- 05 Doorhalen van licenties, pand, beslag
- 06 Adreswijzigingen (houder)
- 07 Naamswijzigingen (houder)
- 08 a Wijzigingen van correspondentie-adres
- b Aanstelling of wijziging van gemachtigde
- c Naams- en adreswijzigingen van gemachtigde
- d Naams- of adreswijzigingen van gemachtigde
- 09 Naams- en adreswijzigingen (houder)
- 10 Verbeteringen van schrijffouten
- 11 Overige verbeteringen

N.B.-De na de tekst van een wijziging voorkomende aanduiding betreft een interne codering.
-Indien na de datum van aantekening de aanduidingen (1), (2), enz. voorkomen betekent dit dat bij de registraties gelijktijdig meerdere wijzigingen zijn aangetekend. Tevens geven deze aanduidingen de volgorde der wijzigingen aan.

Rubriek IX

Beneluxdepots waarvan ingevolge een rechterlijke beslissing die in kracht van gewijsde is gegaan, de doorhaling van de inschrijving heeft plaatsgevonden op verzoek van de meest gereede partij (artikel 1.14 en 4.5 van het Benelux-verdrag inzake de intellectuele eigendom en regel 3.1 van het Uitvoeringsreglement).

Rubriek X

- A Beneluxdepots waarvan de vrijwillige/ambtshalve doorhaling van de inschrijving heeft plaatsgevonden (artikel 3.21 van het Benelux-verdrag inzake de intellectuele eigendom en regel 3.1 van het Uitvoeringsreglement).
Volgorde van publicatie (voorafgegaan door codering):
 - 01 Volgnummer van de inschrijving.
- B Benelux en internationale depots waarbij een verklaring van de houder of een rechtelijke beslissing als bedoeld in artikel 3.24, lid 3 van het Benelux-verdrag inzake de intellectuele eigendom is ingeschreven.
Volgorde van publicatie (voorafgegaan door codering):
 - 01 Volgnummer van de inschrijving.

Rubriek XI

Inschrijvingen van Benelux- en internationale depots waarbij een vordering tot opeising van de ontwerper werd ingeschreven (artikel 3.7 van het Benelux-verdrag inzake de intellectuele eigendom en regel 2.10, lid 1 van het Uitvoeringsreglement).

Volgorde van publicatie (voorafgegaan door codering):

- 01 Volgnummer van de inschrijving;
- 14 Naam van de ontwerper.

Rubriek XII

Inschrijvingen van Benelux- en internationale depots waarbij de in artikel 3.7 het Benelux-verdrag inzake de intellectuele eigendom genoemde inschrijving van de vordering tot opeising werd doorgehaald (regel 2.10, lid 2 van het Uitvoeringsreglement).

Volgorde van publicatie (voorafgegaan door codering):

- 01 Volgnummer van de inschrijving;
- 14 Naam van de ontwerper.

Rubrique VIII

Dépôts Benelux auprès desquels sont enregistrées au registre des modifications de l'enregistrement du dessin ou modèle (règle 3.1 du Règlement d'exécution).

- 01 Cessions
- 02 Licences
- 03 Droits de gage
- 04 Saisies
- 05 Radiation de licences, gages, saisies
- 06 Changement d'adresse (titulaire)
- 07 Changement de nom (titulaire)
- 08 a Changements d'adresse de correspondance
- b Institution ou changement de mandataire
- c Changements de nom et d'adresse du mandataire
- d Changements de nom ou d'adresse du mandataire
- 09 Changement de nom et d'adresse (titulaire)
- 10 Corrections d'erreurs de plume
- 11 Autre rectifications

N.B.-L'indication qui pourrait figurer après le texte d'une modification est un code interne.
-Si les indications (1), (2), etc. devaient figurer après la date de notification, cela signifie qu'il y a plusieurs modifications qui sont notifiées simultanément. Ces indications font également apparaître le rang des modifications.

Rubrique IX

Dépôts Benelux dont la radiation de l'enregistrement, faisant suite à une décision judiciaire coulée en force de chose jugée, a été effectuée à la demande de la partie la plus diligente (article 1.14 et 4.5 de la Convention Benelux en matière de propriété intellectuelle et la règle 3.1 du Règlement d'exécution).

Rubrique X

- A Dépôts Benelux dont la radiation volontaire/d'office de l'enregistrement a été effectuée (article 3.21 de la Convention Benelux en matière de propriété intellectuelle et la règle 3.1 du Règlement d'exécution).
Ordre de la publication (précédé d'un code):
 - 01 Numéro d'ordre de l'enregistrement.
- B Dépôts Benelux ou internationaux pour lesquels une requête de renonciation partielle ou une décision judiciaire est enregistrée, comme visée à l'article 3.24, alinéa 3 de la Convention Benelux en matière de propriété intellectuelle).
Ordre de la publication (précédé d'un code):
 - 01 Numéro d'ordre de l'enregistrement.

Rubrique XI

Enregistrements de dépôts Benelux et internationaux auprès desquels une action en revendication du créateur a été enregistrée (article 3.7 de la Convention Benelux en matière de propriété intellectuelle et règle 2.10, alinéa 1 du Règlement d'exécution).

Ordre de la publication (précédé d'un code):

- 01 Numéro d'ordre de l'enregistrement;
- 14 Nom du créateur.

Rubrique XII

Enregistrements de dépôts Benelux et internationaux auprès desquels l'enregistrement de l'action en revendication visée à l'article 3.7 été radié (règle 2.10, alinéa 2 du Règlement d'exécution).

Ordre de la publication (précédé d'un code):

- 01 Numéro d'ordre de l'enregistrement;
- 14 Nom du créateur.

Rubriek XIII

Internationale inschrijvingen waarbij zijn aangetekend:
(regel 3.2, lid 3 van het Uitvoeringsreglement)

- a Nietigverklaring;
- b Vervallen verklaring;
- c Licentieverlening;
- d Pandrecht;
- e Beslaglegging;
- f Doorhaling der licentieverlening, pand, beslag.

Rubriek XIV

Inschrijvingen van Benelux- en internationale depots waarbij de bijzondere verklaring betreffende instandhouding van een auteursrecht is aangetekend (artikel 21, lid 3 en artikel 24 van de Eenvormige Beneluxwet inzake Tekeningen of Modellen).

Niet meer van toepassing sinds december 2003.

Rubriek XV

Beneluxdepots waarvan de geldigheidsduur van de inschrijving verstreken is (artikel 3.22, sub a. van het Benelux-verdrag inzake de intellectuele eigendom).

De publicatie heeft plaats na afloop van de termijn van uitstel bedoeld in artikel 3.14, lid 3 van het Benelux-verdrag inzake de intellectuele eigendom.

Rubrique XIII

Enregistrements internationaux auprès desquels sont enregistrées:
(règle 3.2, alinéa 3 du Règlement d'exécution).

- a Des décisions d'annulation;
- b Des décisions d'extinction;
- c Des licences;
- d Gages;
- e Saisies;
- f Des radiations de licence, gages, saisies.

Rubrique XIV

Enregistrements de dépôts Benelux et internationaux auprès desquels la déclaration spéciale concernant le maintien d'un droit d'auteur est enregistrée (article 21, par. 3 et article 24 de la Loi Uniforme Benelux en matière de Dessins ou Modèles).

Plus d'application depuis décembre 2003.

Rubrique XV

Dépôts Benelux dont l'enregistrement est venu à expiration (article 3.22, sous a. de la Convention Benelux en matière de propriété intellectuelle).

La publication a eu lieu après l'écoulement du délai de grâce prévu à l'article 3.14, alinéa 3 de la Convention Benelux en matière de propriété intellectuelle.



Mededeling Communication

Geen mededeling

Pas de communication





Rubriek I Rubrique I

Beneluxdepots ingeschreven overeenkomstig artikel 3.11 van het Benelux-verdrag inzake de intellectuele eigendom.

- 01 Volgnummer van de inschrijving alsmede nummer en dagtekening (dag, uur en minuut) van het depot, datum van inschrijving;
- 02 Datum waarop de geldigheidsduur van de inschrijving verstrijkt;
- 03 Naam van de deposant;
- 04 Adres (straat);
- 05 Plaats en land;
- 06 In voorkomend geval, naam en adres van de gemachtigde of, in voorkomend geval, vermelding van het correspondentie-adres van de deposant;
- 08 Afbeelding(en) van de tekening of het model;
- 09 In voorkomend geval, vermelding van de kleur(en);
- 10 In voorkomend geval, nadere omschrijving van de onder code 09 genoemde kleur(en);
- 11 Vermelding van het voortbrengsel alsmede klasse(n) en onderklasse(n) aanduiding;
- 12 In voorkomend geval, vermelding van de kenmerkende eigenschappen van de tekening of het model;
- 13 In voorkomend geval, vermelding van het recht van voorrang als bedoeld in artikel 4 van het Verdrag van Parijs tot bescherming van de Industriële Eigendom;
- 14 In voorkomend geval, vermelding van de naam van de werkelijke ontwerper van de tekening of het model.

Dépôts Benelux enregistrés conformément aux dispositions de l'article 3.11 de la Convention Benelux en matière de propriété intellectuelle.

- 01 Numéro d'ordre de l'enregistrement ainsi que le numéro et la date (jour, heure et minute) du dépôt, la date d'enregistrement;
- 02 Date d'échéance de la durée de protection de l'enregistrement;
- 03 Nom du déposant;
- 04 Adresse (rue);
- 05 Localité et pays;
- 06 Le cas échéant, le nom et l'adresse du mandataire ou, le cas échéant, l'indication de l'adresse postale du déposant;
- 08 Reproduction(s) du dessin ou du modèle;
- 09 Le cas échéant, l'indication de la (des) couleur(s);
- 10 Le cas échéant, la description de la (des) couleur(s) mentionnée(s) au code 09;
- 11 Indication du produit ainsi que l'indication de la (des) classe(s) et de la (des) sous-classe(s);
- 12 Le cas échéant, l'indication des éléments caractéristiques du dessin ou du modèle;
- 13 Le cas échéant, l'indication du droit de priorité tel que visé à l'article 4 de la Convention de Paris pour la protection de la Propriété Industrielle;
- 14 Le cas échéant, l'indication du nom du véritable créateur du dessin ou du modèle.



- 01 *Inschrijvingsnummer*
38657-00
Nummer en dagtekening (dag en uur) van het depot
06887-00 13.10.2009 , 10.00
Datum inschrijving
07.07.2011 ,
- 02 *Vervaldatum*
13.10.2014
- 03 *Naam van de deposant*
Barrabas BVBA
- 04 *Adres (straat en nummer) van de deposant*
St-Benedictusdreef 15
- 05 *Postcode, plaats en land van de deposant*
2900 Schoten,
België
- 08 *Afbeelding van de tekening of het model*
ZIE AFBEELDING(EN)
- 11 *Vermelding van het voortbrengsel gevolgd door de aanduiding van de klasse(n) en onderklasse(n)*
Fietskluis (kl 25-03).
- 14 *Vermelding van de naam van de werkelijke ontwerper van de tekening*
VAN VELZEN Paul



Vooraanzicht 3/4

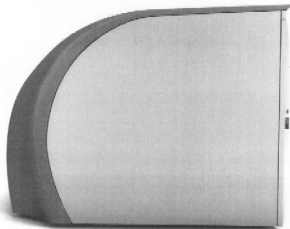

Zijaanzicht

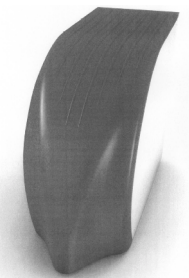

Achteraanzicht

- 01 *Numéro d'enregistrement*
38658-01
Numéro, date et heure du dépôt
06927-01 19.11.2010 , 15.00

Date de l'enregistrement

- 01.07.2011 ,
- 02 *Date d'échéance*
19.11.2015
- 03 *Nom du déposant*
BOSAMILI AND CO SPRL
- 04 *Adresse (rue et numéro) du déposant*
Rue de Gourdinne 9
- 05 *Code postal, localité et pays du déposant*
6120 Nalinnes,
Belgique
- 08 *Reproduction du dessin ou modèle*
VOIR REPRODUCTION(S)
- 11 *Indication du produit suivi de la (des) classe(s) et de la (des) sous-classe(s)*
Rond de serviette (cl 7-06).

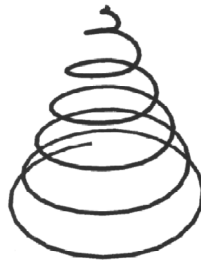

Vue en perspective



Vue de face

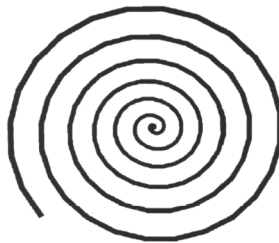

Vue d'en-haut

- 01 *Numéro d'enregistrement*
38658-02
Numéro, date et heure du dépôt
06927-02 19.11.2010 , 15.00
Date de l'enregistrement
01.07.2011 ,
- 02 *Date d'échéance*
19.11.2015
- 03 *Nom du déposant*
BOSAMILI AND CO SPRL
- 04 *Adresse (rue et numéro) du déposant*
Rue de Gourdinne 9

- 05 *Code postal, localité et pays du déposant*
6120 Nalinnes,
Belgique
- 08 *Reproduction du dessin ou modèle*
VOIR REPRODUCTION(S)
- 11 *Indication du produit suivi de la (des) classe(s) et de la (des) sous-classe(s)*
Porte-corte (cl 7-06).

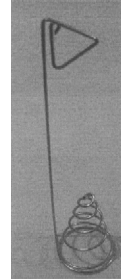

Vue en perspective

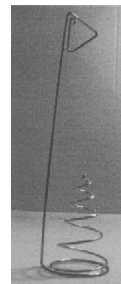

Vue de face

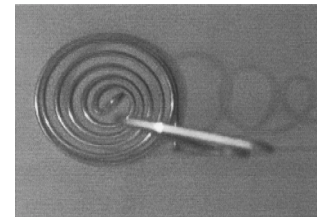

vue d'en-haut

- 01 *Numéro d'enregistrement*
38658-03
Numéro, date et heure du dépôt
06927-03 19.11.2010 , 15.00
Date de l'enregistrement
01.07.2011 ,
- 02 *Date d'échéance*
19.11.2015
- 03 *Nom du déposant*
BOSAMILI AND CO SPRL
- 04 *Adresse (rue et numéro) du déposant*
Rue de Gourdinne 9
- 05 *Code postal, localité et pays du déposant*
6120 Nalinnes,
Belgique
- 08 *Reproduction du dessin ou modèle*
VOIR REPRODUCTION(S)
- 11 *Indication du produit suivi de la (des) classe(s) et de la (des) sous-classe(s)*
Rond de serviette (cl 7-06).

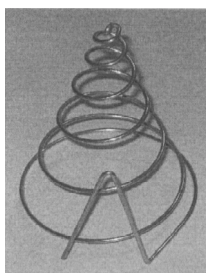

Vue en perspective

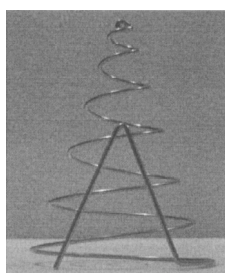

Vue de face

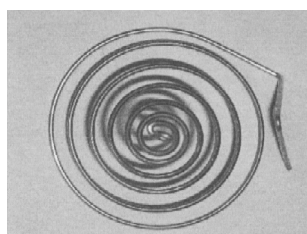

vue d'en-haut

- 01 *Numéro d'enregistrement*
38658-04
Numéro, date et heure du dépôt
06927-04 19.11.2010 , 15.00
Date de l'enregistrement
01.07.2011 ,
02 *Date d'échéance*
19.11.2015
03 *Nom du déposant*
BOSAMILI AND CO SPRL
04 *Adresse (rue et numéro) du déposant*
Rue de Gourdinne 9
05 *Code postal, localité et pays du déposant*
6120 Nalinnes,
Belgique
08 *Reproduction du dessin ou modèle*
VOIR REPRODUCTION(S)
11 *Indication du produit suivi de la (des) classe(s) et de la (des) sous-classe(s)*
Bâton à cocktail (cl 7-03).

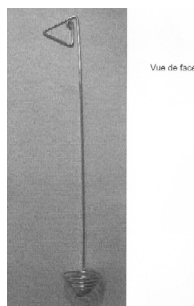

Vue de face

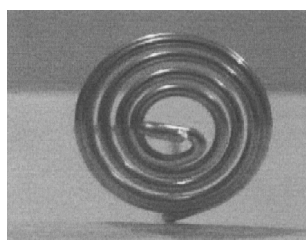

vue d'en-bas

- 01 *Numéro d'enregistrement*
38659-00
Numéro, date et heure du dépôt
06893-00 22.12.2009 , 10.30
Date de l'enregistrement
07.07.2011 ,
02 *Date d'échéance*
22.12.2014
03 *Nom du déposant*
Club Royal des Officiers du Régiment
des Guides asbl
04 *Adresse (rue et numéro) du déposant*
Rue d' Arlon 32
05 *Code postal, localité et pays du déposant*
1000 Bruxelles,
Belgique
08 *Reproduction du dessin ou modèle*
VOIR REPRODUCTION(S)
11 *Indication du produit suivi de la (des) classe(s) et de la (des) sous-classe(s)*
Logo (cl 32-00)
14 *Indication du nom du véritable créateur du dessin ou modèle*
SIBILLE Benoît



- 01 *Inscriptionnummer*
38660-00
Nummer en dagtekening (dag en uur) van het depot
83717-00 14.10.2010 , 11.54

Datum inschrijving

07.07.2011 ,

02 *Vervaldatum*

14.10.2015

03 *Naam van de deposant*

ZOONS Karin

04 *Adres (straat en nummer) van de deposant*
Steenweg op Gelrode 71 c

05 *Postcode, plaats en land van de deposant*
3110 Rotselaar,
België

06 *Naam en adres van de gemachtigde of vermelding van het correspondentie-adres van de deposant*

LAENEN Bart Roger Albert
Crutzenstraat 24
3500 Hasselt
België.

08 *Afbeelding van de tekening of het model*
ZIE AFBEELDING(EN)

11 *Vermelding van het voortbrengsel gevolgd door de aanduiding van de klasse(n) en onderklasse(n)*

Wastafel (kl 23-02).

12 *Beschrijving van de kenmerkende eigenschappen van het nieuwe uiterlijk van het voortbrengsel; in voorkomend geval, vermelding van de onderdelen van de tekening of het model waarop de kleuren betrekking hebben*

Ronde schaalvormige wastafel met drie cirkelvormige openingen.

14 *Vermelding van de naam van de werkelijke ontwerper van de tekening*

ZOONS Karin

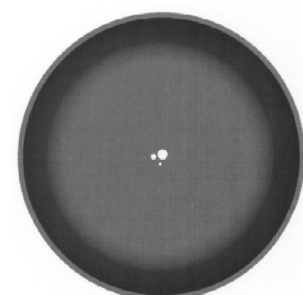

01 *Inscriptionnummer*

38661-01

Nummer en dagtekening (dag en uur) van het depot

83778-01 04.04.2011 , 08.00

Datum inschrijving

04.07.2011 ,

02 *Vervaldatum*

04.04.2016

03 *Naam van de deposant*

Christiaan Meubelen B.V.

04 *Adres (straat en nummer) van de deposant*
Dalemsedijk 11

- 05 *Postcode, plaats en land van de deposant*
5521 RM Eersel,
Nederland
- 08 *Afbeelding van de tekening of het model*
ZIE AFBEELDING(EN)
- 11 *Vermelding van het voortbrengsel gevolgd door de aanduiding van de klasse(n) en onderklasse(n)*
Stoel (kl 6-01).
- 12 *Beschrijving van de kenmerkende eigenschappen van het nieuwe uiterlijk van het voortbrengsel; in voorkomend geval, vermelding van de onderdelen van de tekening of het model waarop de kleuren betrekking hebben*
Stoel met een vierkante rugleuning.
- 14 *Vermelding van de naam van de werkelijke ontwerper van de tekening*
VAN VELDHOFEN Chris



- 01 *Inschrijvingsnummer*
38661-02
Nummer en dagtekening (dag en uur) van het depot
83778-02 04.04.2011 , 08.00
Datum inschrijving
04.07.2011 ,
- 02 *Vervaldatum*
04.04.2016
- 03 *Naam van de deposant*
Christiaan Meubelen B.V.
- 04 *Adres (straat en nummer) van de deposant*
Dalemsedijk 11
- 05 *Postcode, plaats en land van de deposant*
5521 RM Eersel,
Nederland
- 08 *Afbeelding van de tekening of het model*
ZIE AFBEELDING(EN)
- 11 *Vermelding van het voortbrengsel gevolgd door de aanduiding van de klasse(n) en onderklasse(n)*
Stoel (kl 6-01).
- 12 *Beschrijving van de kenmerkende eigenschappen van het nieuwe uiterlijk van het voortbrengsel; in voorkomend geval, vermelding van de onderdelen van de tekening of het model waarop de kleuren betrekking hebben*
Stoel met een vierkante rugleuning
40x40 cm.
- 14 *Vermelding van de naam van de werkelijke ontwerper van de tekening*
VAN VELDHOFEN Chris



- 01 *Inschrijvingsnummer*
38661-03
Nummer en dagtekening (dag en uur) van het depot
83778-03 04.04.2011 , 08.00
Datum inschrijving
04.07.2011 ,
- 02 *Vervaldatum*
04.04.2016
- 03 *Naam van de deposant*
Christiaan Meubelen B.V.
- 04 *Adres (straat en nummer) van de deposant*
Dalemsedijk 11
- 05 *Postcode, plaats en land van de deposant*
5521 RM Eersel,
Nederland
- 08 *Afbeelding van de tekening of het model*
ZIE AFBEELDING(EN)
- 11 *Vermelding van het voortbrengsel gevolgd door de aanduiding van de klasse(n) en onderklasse(n)*
Stoel (kl 6-01).
- 12 *Beschrijving van de kenmerkende eigenschappen van het nieuwe uiterlijk van het voortbrengsel; in voorkomend geval, vermelding van de onderdelen van de tekening of het model waarop de kleuren betrekking hebben*
Stoel met een rechthoekige rugleuning
30x40 cm.
- 14 *Vermelding van de naam van de werkelijke ontwerper van de tekening*
VAN VELDHOFEN Chris



- 01 *Inschrijvingsnummer*
38661-04
Nummer en dagtekening (dag en uur) van het depot
83778-04 04.04.2011 , 08.00
Datum inschrijving
04.07.2011 ,

- 02 *Vervaldatum*
04.04.2016
- 03 *Naam van de deposant*
Christiaan Meubelen B.V.
- 04 *Adres (straat en nummer) van de deposant*
Dalemsedijk 11
- 05 *Postcode, plaats en land van de deposant*
5521 RM Eersel,
Nederland
- 08 *Afbeelding van de tekening of het model*
ZIE AFBEELDING(EN)
- 11 *Vermelding van het voortbrengsel gevolgd door de aanduiding van de klasse(n) en onderklasse(n)*
Stoel (kl 6-01)
- 12 *Beschrijving van de kenmerkende eigenschappen van het nieuwe uiterlijk van het voortbrengsel; in voorkomend geval, vermelding van de onderdelen van de tekening of het model waarop de kleuren betrekking hebben*
Stoel met rugleuning met afgeronde hoeken 40x40 cm.
- 14 *Vermelding van de naam van de werkelijke ontwerper van de tekening*
VAN VELDHOFEN Chris



- 01 *Inschrijvingsnummer*
38662-00
Nummer en dagtekening (dag en uur) van het depot
83649-00 10.11.2010 , 08.00
Datum inschrijving
04.07.2011 ,
- 02 *Vervaldatum*
10.11.2015
- 03 *Naam van de deposant*
Yara Gas B.V.
- 04 *Adres (straat en nummer) van de deposant*
Lorentzweg 35
- 05 *Postcode, plaats en land van de deposant*
3208 LJ Spijkenisse,
Nederland
- 08 *Afbeelding van de tekening of het model*
ZIE AFBEELDING(EN)
- 11 *Vermelding van het voortbrengsel gevolgd door de aanduiding van de klasse(n) en onderklasse(n)*
Koelstoel (kl 7-07)
- 14 *Vermelding van de naam van de werkelijke ontwerper van de tekening*
CLARIJS Ed

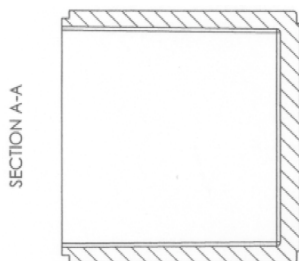
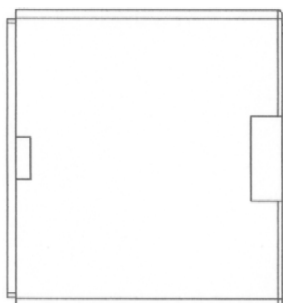
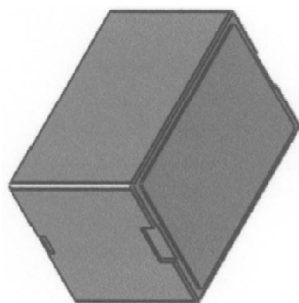
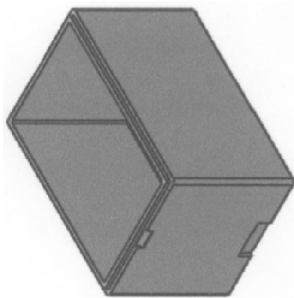
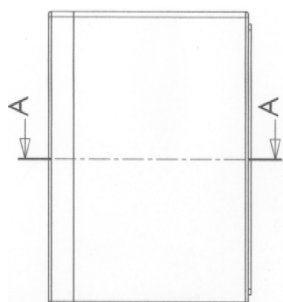
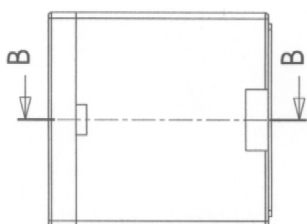
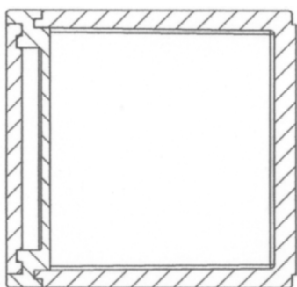
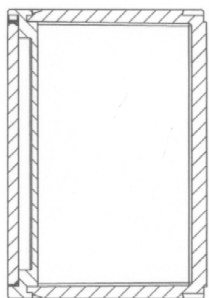
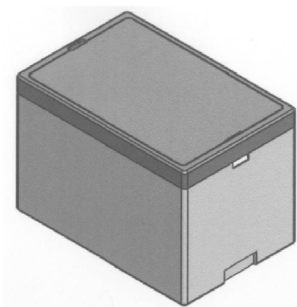

SECTION A-A

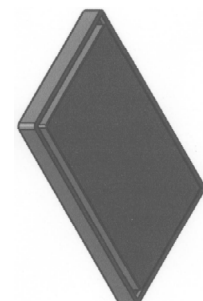
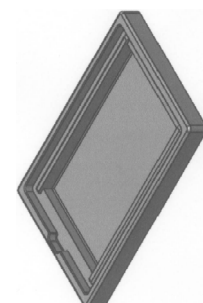
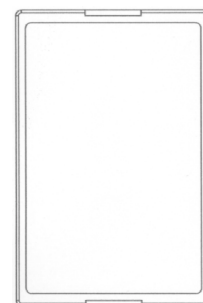
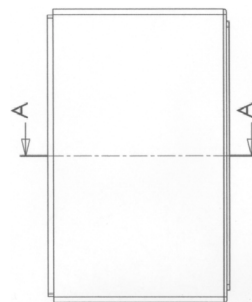

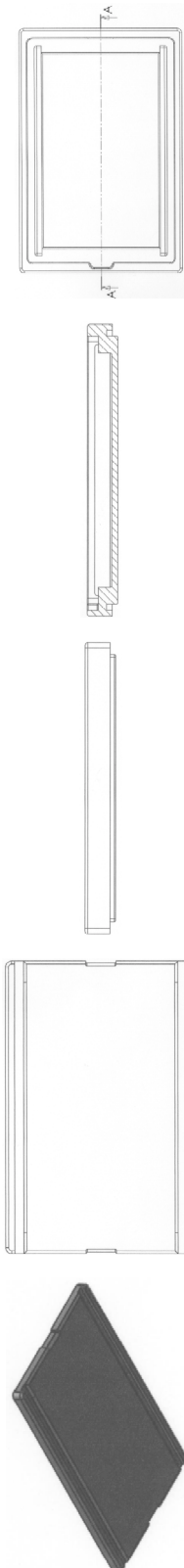

- 01 *Inschrijvingsnummer*
38663-00
Nummer en dagtekening (dag en uur) van het depot
 83733-00 26.10.2010 , 15.36
Datum inschrijving
 04.07.2011 ,
 02 *Vervaldatum*
 26.10.2015
 03 *Naam van de deposant*
 Jasper Marten Pol
 04 *Adres (straat en nummer) van de deposant*
 Javalaan 1

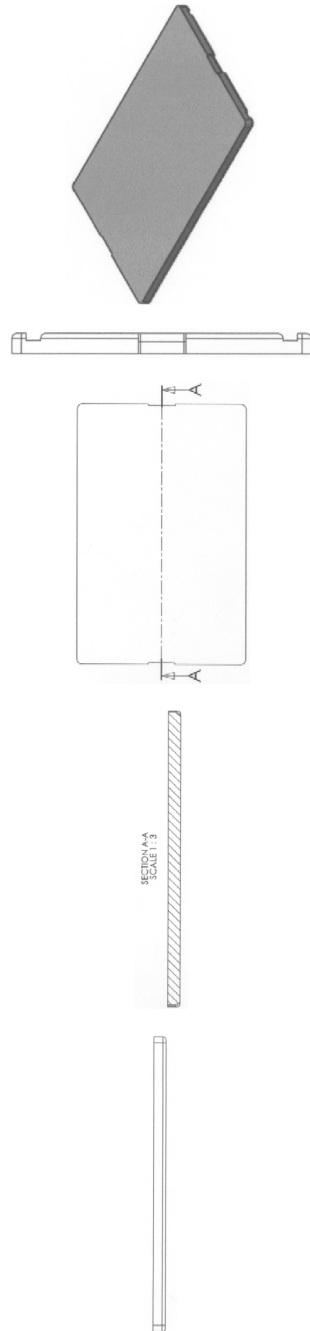

- 05 *Postcode, plaats en land van de deposant*
 1217 HD Hilversum,
 Nederland
 08 *Afbeelding van de tekening of het model*
 ZIE AFBEELDING(EN)
 11 *Vermelding van het voortbrengsel gevolgd door de aanduiding van de klasse(n) en onderklasse(n)*
 Bedkast (kl 6-01, 04).
 14 *Vermelding van de naam van de werkelijke ontwerper van de tekening*
 POL Jasper

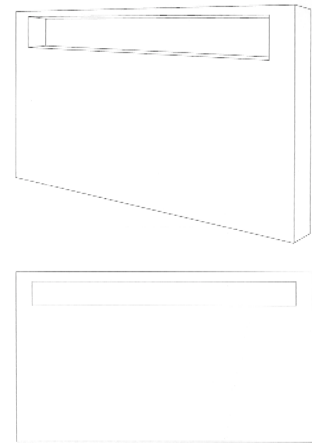

- 01 *Inschrijvingsnummer*
38664-00
Nummer en dagtekening (dag en uur) van het depot
 83804-00 22.04.2011 , 08.00
Datum inschrijving
 04.07.2011 ,
 02 *Vervaldatum*
 22.04.2016
 03 *Naam van de deposant*
 Hassan El Yaqine
 04 *Adres (straat en nummer) van de deposant*
 Motorwal 211
 05 *Postcode, plaats en land van de deposant*
 1021 PH Amsterdam,
 Nederland
 08 *Afbeelding van de tekening of het model*
 ZIE AFBEELDING(EN)
 11 *Vermelding van het voortbrengsel gevolgd door de aanduiding van de klasse(n) en onderklasse(n)*
 Ring (kl 11-01).
 12 *Beschrijving van de kenmerkende eigenschappen van het nieuwe uiterlijk van het voortbrengsel; in voorkomend geval, vermelding van de onderdelen van de tekening of het model waarop de kleuren betrekking hebben*
 Ring met aan de binnenzijde een chip.
 14 *Vermelding van de naam van de werkelijke ontwerper van de tekening*
 EL YAQINE Hassan

01 *Inschrijvingsnummer***38665-00***Nummer en dagtekening (dag en uur) van het depot*

83829-00 08.03.2011 , 08.00

Datum inschrijving

07.07.2011 ,

02 *Vervaldatum*

08.03.2016

03 *Naam van de deposant*

Wilhelmus Philippus Johannes Soldaat

04 *Adres (straat en nummer) van de deposant*

Oudeschildstraat 4

05 *Postcode, plaats en land van de deposant*3826 AZ Amersfoort,
Nederland08 *Afbeelding van de tekening of het model*

ZIE AFBEELDING(EN)

09 *Vermelding van de kleur(en)*

Oranje, blauw

11 *Vermelding van het voortbrengsel gevolgd door de aanduiding van de klasse(n) en onderklasse(n)*

Logo (kl 32-00)

01 *Inschrijvingsnummer***38666-00***Nummer en dagtekening (dag en uur) van het depot*

83836-00 20.01.2011 , 23.12

Datum inschrijving

07.07.2011 ,

02 *Vervaldatum*

20.01.2016

03 *Naam van de deposant*

Wegter Beheer B.V.

04 *Adres (straat en nummer) van de deposant*

Platinastraat 100

05 *Postcode, plaats en land van de deposant*7554 NB Hengelo (Ov),
Nederland06 *Naam en adres van de gemachtigde of vermelding van het correspondentie-adres van de deposant*Maces BV
Haam 26
5521 LR Eersel
Nederland.08 *Afbeelding van de tekening of het model*

ZIE AFBEELDING(EN)

11 *Vermelding van het voortbrengsel gevolgd door de aanduiding van de klasse(n) en onderklasse(n)*

Labelklip (kl 19-08, 99).

12 *Beschrijving van de kenmerkende eigenschappen van het nieuwe uiterlijk van het voortbrengsel; in voorkomend geval, vermelding van de onderdelen van de tekening of het model waarop de kleuren betrekking hebben*

Een label in de vorm van een klipje.

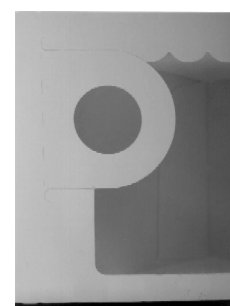
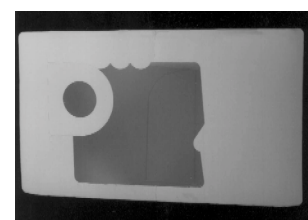
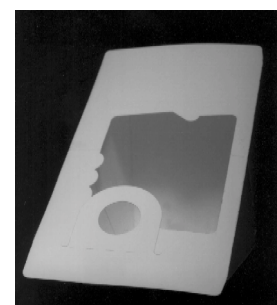
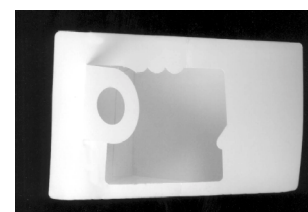
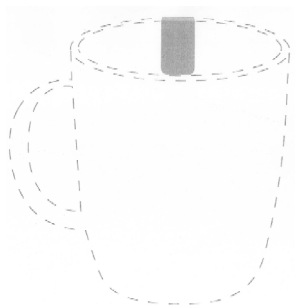
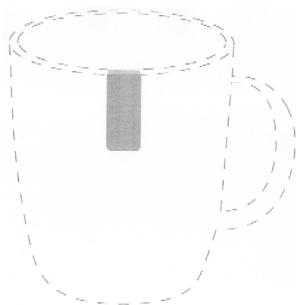
01 *Inschrijvingsnummer***38667-00***Nummer en dagtekening (dag en uur) van het depot*

83883-00 24.02.2011 , 08.00

Datum inschrijving

07.07.2011 ,

02 *Vervaldatum*

24.02.2016

03 *Naam van de deposant*Greencore Convenience Foods Liessel
B.V.04 *Adres (straat en nummer) van de deposant*

Willige Laagt 2

05 *Postcode, plaats en land van de deposant*5757 PZ Liessel,
Nederland06 *Naam en adres van de gemachtigde of vermelding van het correspondentie-adres van de deposant*Novagraaf Nederland B.V.
Hogehilweg 3
1101 CA Amsterdam-Zuidoost
Nederland.08 *Afbeelding van de tekening of het model*

ZIE AFBEELDING(EN)

11 *Vermelding van het voortbrengsel gevolgd door de aanduiding van de klasse(n) en onderklasse(n)*

Verpakking (kl 9-03)

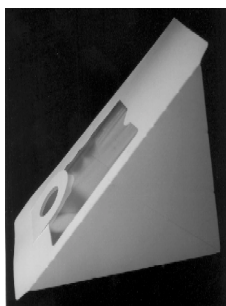
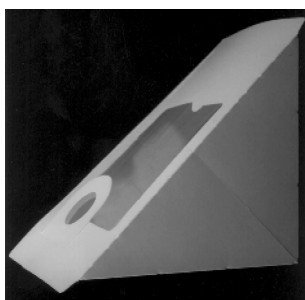
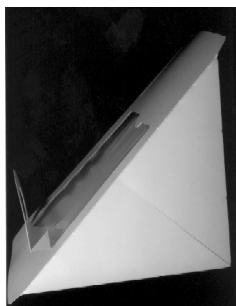
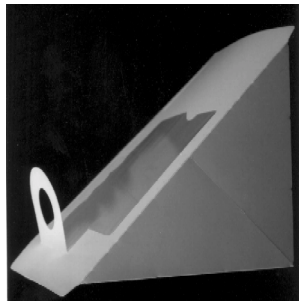
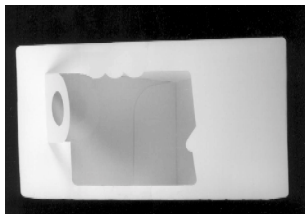

01 *Inschrijvingsnummer*
38668-00

Nummer en dagtekening (dag en uur) van het depot

83909-00 29.03.2011 , 13.27

Datum inschrijving

04.07.2011 ,

02 *Vervaldatum*

29.03.2016

03 *Naam van de deposant*
EFAA B.V.

04 *Adres (straat en nummer) van de deposant*
Houtstraat 14

05 *Postcode, plaats en land van de deposant*
6001 SJ Weert,
Nederland

06 *Naam en adres van de gemachtigde of vermelding van het correspondentie-adres van de deposant*

Zacco Netherlands B.V.
Nachtwachlaan 20
1058 EA Amsterdam
Nederland.

08 *Afbeelding van de tekening of het model*
ZIE AFBEELDING(EN)

09 *Vermelding van de kleur(en)*

Zwart; diverse tinten blauw; wit

11 *Vermelding van het voortbrengsel gevolgd door de aanduiding van de klasse(n) en onderklasse(n)*

Grafisch symbool (kl 32-00).



01 *Inschrijvingsnummer*
38669-00

Nummer en dagtekening (dag en uur) van het depot

83810-00 29.12.2010 , 08.00

Datum inschrijving

06.07.2011 ,

02 *Vervaldatum*

29.12.2015

03 *Naam van de deposant*

The Entertainment Company Special Events bv

04 *Adres (straat en nummer) van de deposant*
Barneveldseweg 180 a

05 *Postcode, plaats en land van de deposant*
3862 PD Nijkerk,
Nederland

08 *Afbeelding van de tekening of het model*
ZIE AFBEELDING(EN)

11 *Vermelding van het voortbrengsel gevolgd door de aanduiding van de klasse(n) en onderklasse(n)*

Zonnebril montuur (kl 16-06).

12 *Beschrijving van de kenmerkende eigenschappen van het nieuwe uiterlijk van het voortbrengsel; in voorkomend geval, vermelding van de onderdelen van de tekening of het model waarop de kleuren betrekking hebben*
Zonnebril met in een strakke, smalle, rechte lijn doorlopende glazen.

14 *Vermelding van de naam van de werkelijke ontwerper van de tekening*
STOCKMANN Conrad



01 *Inschrijvingsnummer*

38670-01

Nummer en dagtekening (dag en uur) van het depot

83874-01 14.02.2011 , 08.00

Datum inschrijving

07.07.2011 ,

02 *Vervaldatum*

14.02.2016

03 *Naam van de deposant*

Harmen Christiaan Spek

04 *Adres (straat en nummer) van de deposant*
Oudeland 55

05 *Postcode, plaats en land van de deposant*
3481 GC Harmelen,
Nederland

08 *Afbeelding van de tekening of het model*
ZIE AFBEELDING(EN)

11 *Vermelding van het voortbrengsel gevolgd door de aanduiding van de klasse(n) en onderklasse(n)*

Lamp (kl 26-05).

14 *Vermelding van de naam van de werkelijke ontwerper van de tekening*

SPEK Harmen Christiaan





- 01 *Inschrijvingsnummer*
38670-02
Nummer en dagtekening (dag en uur) van het depot
83874-02 14.02.2011 , 08.00
Datum inschrijving
07.07.2011 ,
- 02 *Vervaldatum*
14.02.2016
- 03 *Naam van de deposant*
Harmen Christiaan Spek
- 04 *Adres (straat en nummer) van de deposant*
Oudeland 55
- 05 *Postcode, plaats en land van de deposant*
3481 GC Harmelen,
Nederland
- 08 *Afbeelding van de tekening of het model*
ZIE AFBEELDING(EN)
- 11 *Vermelding van het voortbrengsel gevolgd door de aanduiding van de klasse(n) en onderklasse(n)*
Lamp (kl 26-05).
- 14 *Vermelding van de naam van de werkelijke ontwerper van de tekening*
SPEK Harmen Christiaan

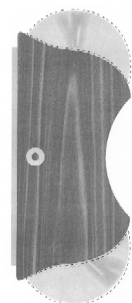

- 01 *Inschrijvingsnummer*
38671-00
Nummer en dagtekening (dag en uur) van het depot
83918-00 01.04.2011 , 13.04
Datum inschrijving
04.07.2011 ,
- 02 *Vervaldatum*
01.04.2016
- 03 *Naam van de deposant*
Ferdi Ferwerda
- 04 *Adres (straat en nummer) van de deposant*
Piet Blankendaalweg 7 A
- 05 *Postcode, plaats en land van de deposant*
1861 NT Bergen,
Nederland
- 08 *Afbeelding van de tekening of het model*
ZIE AFBEELDING(EN)
- 11 *Vermelding van het voortbrengsel gevolgd door de aanduiding van de klasse(n) en onderklasse(n)*
Houder voor kranten/tijdschriften (kl 6-04; 20-02).
- 12 *Beschrijving van de kenmerkende eigenschappen van het nieuwe uiterlijk van het voortbrengsel; in voorkomend geval, vermelding van de onderdelen van de tekening of het model waarop de kleuren betrekking hebben*
Houder in de vorm van een boomblad met voet, met een handvat.
- 14 *Vermelding van de naam van de werkelijke ontwerper van de tekening*
FERWERDA Ferdi

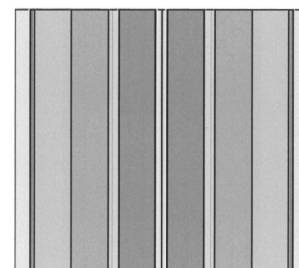
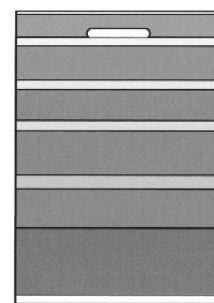
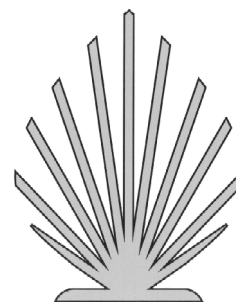
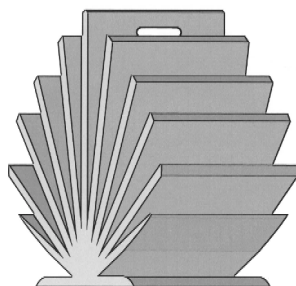

- 01 *Inschrijvingsnummer*
38672-00
Nummer en dagtekening (dag en uur) van het depot
83944-00 29.04.2011 , 08.00
Datum inschrijving
05.07.2011 ,
- 02 *Vervaldatum*
29.04.2016
- 03 *Naam van de deposant*
Scania CV AB
- 04 *Adres (straat en nummer) van de deposant*
- 05 *Postcode, plaats en land van de deposant*
S-151 87 Södertälje,
Zweden
- 06 *Naam en adres van de gemachtigde of vermelding van het correspondentie-adres van de deposant*
VEREENIGDE
Johan de Wittlaan 7
2517 JR Den Haag
Nederland.
- 08 *Afbeelding van de tekening of het model*
ZIE AFBEELDING(EN)
- 11 *Vermelding van het voortbrengsel gevolgd door de aanduiding van de klasse(n) en onderklasse(n)*
Voor-grill paneel (kl 12-16).

13 *Recht van voorrang als bedoeld in artikel 4 van het verdrag van Parijs tot bescherming van de Industriële Eigendom*

Zweden, nr. 2010/0496, dd. 02 11 2010, Scania CV AB.

14 *Vermelding van de naam van de werkelijke ontwerper van de tekening*

FAGERSTRÖM Kjell; CARRERAS-CASTRO Xavier; HANSEN Kristofer; LARSSON Mikael; SCHMIDT Klaus

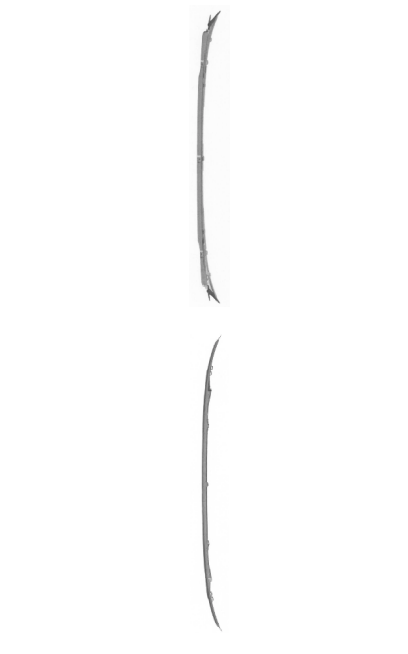
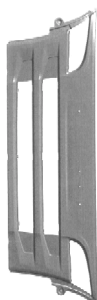
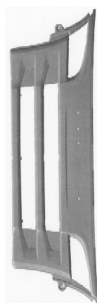

01 *Inschrijvingsnummer*

38673-00

Nummer en dagtekening (dag en uur) van het depot

83977-00 26.05.2011 , 08.00

Datum inschrijving

07.07.2011 ,

02 *Vervaldatum*

26.05.2016

03 *Naam van de deposant*

Feedback Training & Consulting B.V.

04 *Adres (straat en nummer) van de deposant*
Kerkring 21

05 *Postcode, plaats en land van de deposant*
4791 HG Klundert,
Nederland

08 *Afbeelding van de tekening of het model*
ZIE AFBEELDING(EN)

09 *Vermelding van de kleur(en)*
Wit, rood, geel, groen, blauw, oranje,
zwart, grijs en roze.

11 *Vermelding van het voortbrengsel gevolgd door de aanduiding van de klasse(n) en onderklasse(n)*
Drukwerk (kl 19-08)



01 *Inschrijvingsnummer*

38674-00

Nummer en dagtekening (dag en uur) van het depot

83982-00 31.05.2011 , 08.00

Datum inschrijving

10.06.2011 ,

02 *Vervaldatum*

31.05.2016

03 *Naam van de deposant*

Enzovations B.V.

04 *Adres (straat en nummer) van de deposant*
De Binderij 69

05 *Postcode, plaats en land van de deposant*
1321 EC Almere,
Nederland

08 *Afbeelding van de tekening of het model*
ZIE AFBEELDING(EN)

11 *Vermelding van het voortbrengsel gevolgd door de aanduiding van de klasse(n) en onderklasse(n)*

Opwaardeerautomaat voor
vervoersbewijzen (kl 20-01).

14 *Vermelding van de naam van de werkelijke ontwerper van de tekening*

DE VRIES Erik



01 *Inschrijvingsnummer*

38675-01

Nummer en dagtekening (dag en uur) van het depot

83607-01 05.08.2010 , 08.00

Datum inschrijving

01.07.2011 ,

02 *Vervaldatum*

05.08.2015

03 *Naam van de deposant*

Rasoc verlichting bv

04 *Adres (straat en nummer) van de deposant*
Hogelandseweg 82

05 *Postcode, plaats en land van de deposant*
6545 AB Nijmegen,
Nederland

08 *Afbeelding van de tekening of het model*
ZIE AFBEELDING(EN)

11 *Vermelding van het voortbrengsel gevolgd door de aanduiding van de klasse(n) en onderklasse(n)*

Adapter voor lichtbron (kl 13-03).

14 *Vermelding van de naam van de werkelijke ontwerper van de tekening*

ROMPELAAR Louis W.K.M.

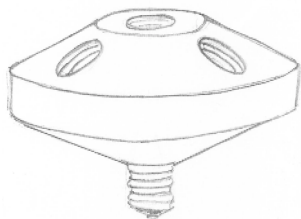

01 *Inschrijvingsnummer*

38675-02

Nummer en dagtekening (dag en uur) van het depot

83607-02 05.08.2010 , 08.00

Datum inschrijving

01.07.2011 ,

02 *Vervaldatum*

05.08.2015

03 *Naam van de deposant*

Rasoc verlichting bv

04 *Adres (straat en nummer) van de deposant*

Hogelandseweg 82

05 *Postcode, plaats en land van de deposant*

6545 AB Nijmegen,
Nederland

08 *Afbeelding van de tekening of het model*

ZIE AFBEELDING(EN)

11 *Vermelding van het voortbrengsel gevolgd door de aanduiding van de klasse(n) en onderklasse(n)*

Koppelstuk (kl 13-03).

14 *Vermelding van de naam van de werkelijke ontwerper van de tekening*

ROMPELAAR Louis W.K.M.



#@mmpp 764





Rubriek II

Rubrique II

Beneluxdepots ingeschreven overeenkomstig artikel 3.11 van het Benelux-verdrag inzake de intellectuele eigendom waarvan door de deposant opschorting van de publicatie van de inschrijving is gevraagd (artikel 3.12 van het Benelux-verdrag inzake de intellectuele eigendom).

- 01 Volgnummer van de inschrijving, datum van inschrijving;
- 15 Vermelding van de termijn waarvoor opschorting van de publicatie werd gevraagd.

Dépôts Benelux enregistrés conformément aux dispositions de l'article 3.11 de la Convention Benelux en matière de propriété intellectuelle pour lesquels le déposant a demandé l'ajournement de la publication de l'enregistrement (article 3.12 de la Convention Benelux en matière de propriété intellectuelle).

- 01 Numéro d'ordre de l'enregistrement, la date d'enregistrement;
- 15 Indication de la période d'ajournement de la publication.



01 *Inschrijvingsnummer*
38687-01

15 *Vermelding van de uiterlijke opschortingsdatum van de publicatie*
03.03.2012

01 *Inschrijvingsnummer*
38688-01

15 *Vermelding van de uiterlijke opschortingsdatum van de publicatie*
07.12.2012

01 *Inschrijvingsnummer*
38688-02

15 *Vermelding van de uiterlijke opschortingsdatum van de publicatie*
07.12.2012

01 *Inschrijvingsnummer*
38688-03

15 *Vermelding van de uiterlijke opschortingsdatum van de publicatie*
07.12.2012

01 *Inschrijvingsnummer*
38688-04

15 *Vermelding van de uiterlijke opschortingsdatum van de publicatie*
07.12.2012

01 *Inschrijvingsnummer*
38689-01

15 *Vermelding van de uiterlijke opschortingsdatum van de publicatie*
07.09.2011

01 *Inschrijvingsnummer*
38689-02

15 *Vermelding van de uiterlijke opschortingsdatum van de publicatie*
07.09.2011

01 *Inschrijvingsnummer*
38689-03

15 *Vermelding van de uiterlijke opschortingsdatum van de publicatie*
07.09.2011

#@mmpp 42



Rubriek III Rubrique III

Beneluxdepots ingeschreven overeenkomstig artikel 3.11 van het Benelux-verdrag inzake de intellectuele eigendom waarvan door de deposant opschorting van de publicatie van de inschrijving werd gevraagd.

- 01 Volgnummer van de inschrijving alsmede nummer en dagtekening (dag, uur en minuut) van het depot, datum van inschrijving;
- 02 Datum waarop de geldigheidsduur van de inschrijving verstrijkt;
- 03 Naam van de deposant;
- 04 Adres (straat);
- 05 Plaats en land;
- 06 In voorkomend geval, naam en adres van de gemachtigde of, in voorkomend geval, vermelding van het correspondentie-adres van de deposant;
- 08 Afbeelding(en) van de tekening of het model;
- 09 In voorkomend geval, vermelding van de kleur(en);
- 10 in voorkomend geval, nadere omschrijving van de onder code 09 genoemde kleur(en);
- 11 Vermelding van het voortbrengsel alsmede klasse(n) en onderklasse(n) aanduiding;
- 12 In voorkomend geval, vermelding van de kenmerkende eigenschappen van de tekening of het model;
- 13 In voorkomend geval, vermelding van het recht van voorrang als bedoeld in artikel 4 van het Verdrag van Parijs tot bescherming van de Industriële Eigendom;
- 14 In voorkomend geval, vermelding van de naam van de werkelijke ontwerper van de tekening of het model;
- 15 Vermelding van de termijn waarvoor opschorting van de publicatie werd gevraagd.

Dépôts Benelux enregistrés conformément aux dispositions de l'article 3.11 de la Convention Benelux en matière de propriété intellectuelle pour lesquels le déposant avait demandé l'ajournement de la publication.

- 01 Numéro d'ordre de l'enregistrement ainsi que le numéro et la date (jour, heure et minute) du dépôt, la date d'enregistrement;
- 02 Date d'échéance de la durée de protection de l'enregistrement;
- 03 Nom du déposant;
- 04 Adresse (rue);
- 05 Localité et pays;
- 06 Le cas échéant, le nom et l'adresse du mandataire ou, le cas échéant, l'indication de l'adresse postale du déposant;
- 08 Reproduction(s) du dessin ou du modèle;
- 09 Le cas échéant, l'indication de la (des) couleur(s);
- 10 Le cas échéant, la description de la (des) couleur(s) mentionnée(s) au code 09;
- 11 Indication du produit ainsi que l'indication de la (des) classe(s) et de la (des) sous-classe(s);
- 12 Le cas échéant, l'indication des éléments caractéristiques du dessin ou du modèle;
- 13 Le cas échéant, l'indication du droit de priorité tel que visé à l'article 4 de la Convention de Paris pour la protection de la Propriété Industrielle;
- 14 Le cas échéant, l'indication du nom du véritable créateur du dessin ou du modèle;
- 15 Indication de la période d'ajournement de la publication.



- 01 *Inschrijvingsnummer*
38395-01
Nummer en dagtekening (dag en uur) van het depot
83638-01 29.07.2010 , 08.00
Datum inschrijving
09.09.2010 ,
- 02 *Vervaldatum*
29.07.2015
- 03 *Naam van de deposant*
STAS B.V.
- 04 *Adres (straat en nummer) van de deposant*
Esp 245, Postbus 1049
- 05 *Postcode, plaats en land van de deposant*
5602 BA Eindhoven,
Nederland
- 08 *Afbeelding van de tekening of het model*
ZIE AFBEELDING(EN)
- 11 *Vermelding van het voortbrengsel gevolgd door de aanduiding van de klasse(n) en onderklasse(n)*
Ophanghaak voor schilderijen (kl 8-08).
- 14 *Vermelding van de naam van de werkelijke ontwerper van de tekening*
STAS Marinus Barbara Arnoldus Maria
- 15 *Vermelding van de uiterlijke opschortingsdatum van de publicatie*
29.07.2011

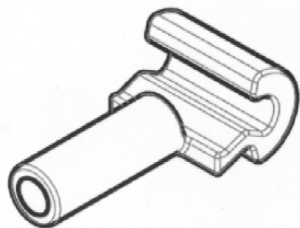

- 01 *Inschrijvingsnummer*
38395-02
Nummer en dagtekening (dag en uur) van het depot
83638-02 29.07.2010 , 08.00
Datum inschrijving
09.09.2010 ,
- 02 *Vervaldatum*
29.07.2015
- 03 *Naam van de deposant*
STAS B.V.
- 04 *Adres (straat en nummer) van de deposant*
Esp 245, Postbus 1049
- 05 *Postcode, plaats en land van de deposant*
5602 BA Eindhoven,
Nederland
- 08 *Afbeelding van de tekening of het model*
ZIE AFBEELDING(EN)
- 11 *Vermelding van het voortbrengsel gevolgd door de aanduiding van de klasse(n) en onderklasse(n)*
Ophanghaak voor schilderijen (kl 8-08).

- 14 *Vermelding van de naam van de werkelijke ontwerper van de tekening*
STAS Marinus Barbara Arnoldus Maria
- 15 *Vermelding van de uiterlijke opschortingsdatum van de publicatie*
29.07.2011

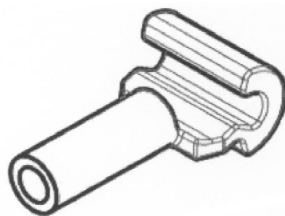

- 01 *Inschrijvingsnummer*
38395-03
Nummer en dagtekening (dag en uur) van het depot
83638-03 29.07.2010 , 08.00
Datum inschrijving
09.09.2010 ,
- 02 *Vervaldatum*
29.07.2015
- 03 *Naam van de deposant*
STAS B.V.
- 04 *Adres (straat en nummer) van de deposant*
Esp 245, Postbus 1049
- 05 *Postcode, plaats en land van de deposant*
5602 BA Eindhoven,
Nederland
- 08 *Afbeelding van de tekening of het model*
ZIE AFBEELDING(EN)
- 11 *Vermelding van het voortbrengsel gevolgd door de aanduiding van de klasse(n) en onderklasse(n)*
Ophanghaak voor schilderijen (kl 8-08).
- 14 *Vermelding van de naam van de werkelijke ontwerper van de tekening*
STAS Marinus Barbara Arnoldus Maria
- 15 *Vermelding van de uiterlijke opschortingsdatum van de publicatie*
29.07.2011

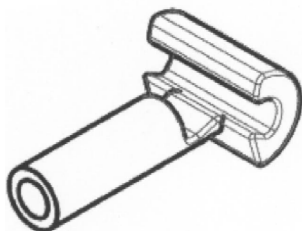

- 01 *Inschrijvingsnummer*
38395-04
Nummer en dagtekening (dag en uur) van het depot
83638-04 29.07.2010 , 08.00
Datum inschrijving
09.09.2010 ,

- 02 *Vervaldatum*
29.07.2015
- 03 *Naam van de deposant*
STAS B.V.
- 04 *Adres (straat en nummer) van de deposant*
Esp 245, Postbus 1049
- 05 *Postcode, plaats en land van de deposant*
5602 BA Eindhoven,
Nederland
- 08 *Afbeelding van de tekening of het model*
ZIE AFBEELDING(EN)
- 11 *Vermelding van het voortbrengsel gevolgd door de aanduiding van de klasse(n) en onderklasse(n)*
Ophanghaak voor schilderijen (kl 8-08).
- 14 *Vermelding van de naam van de werkelijke ontwerper van de tekening*
STAS Marinus Barbara Arnoldus Maria
- 15 *Vermelding van de uiterlijke opschortingsdatum van de publicatie*
29.07.2011

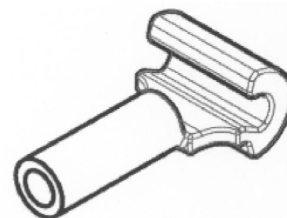

- 01 *Inschrijvingsnummer*
38395-05
Nummer en dagtekening (dag en uur) van het depot
83638-05 29.07.2010 , 08.00
Datum inschrijving
09.09.2010 ,
- 02 *Vervaldatum*
29.07.2015
- 03 *Naam van de deposant*
STAS B.V.
- 04 *Adres (straat en nummer) van de deposant*
Esp 245, Postbus 1049
- 05 *Postcode, plaats en land van de deposant*
5602 BA Eindhoven,
Nederland
- 08 *Afbeelding van de tekening of het model*
ZIE AFBEELDING(EN)
- 11 *Vermelding van het voortbrengsel gevolgd door de aanduiding van de klasse(n) en onderklasse(n)*
Ophanghaak voor schilderijen (kl 8-08).
- 14 *Vermelding van de naam van de werkelijke ontwerper van de tekening*
STAS Marinus Barbara Arnoldus Maria
- 15 *Vermelding van de uiterlijke opschortingsdatum van de publicatie*
29.07.2011

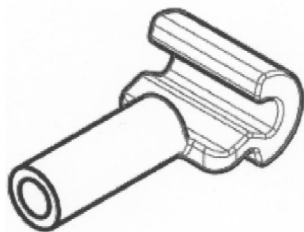

- 01 *Inschrijvingsnummer*
38395-06
Numer en dagtekening (dag en uur) van het depot
83638-06 29.07.2010 , 08.00
Datum inschrijving
09.09.2010 ,
- 02 *Vervaldatum*
29.07.2015
- 03 *Naam van de deposant*
STAS B.V.
- 04 *Adres (straat en nummer) van de deposant*
Esp 245, Postbus 1049
- 05 *Postcode, plaats en land van de deposant*
5602 BA Eindhoven,
Nederland
- 08 *Afbeelding van de tekening of het model*
ZIE AFBEELDING(EN)
- 11 *Vermelding van het voortbrengsel gevolgd door de aanduiding van de klasse(n) en onderklasse(n)*
Ophanghaak voor schilderijen (kl 8-08).
- 14 *Vermelding van de naam van de werkelijke ontwerper van de tekening*
STAS Marinus Barbara Arnoldus Maria
- 15 *Vermelding van de uiterlijke opschortingsdatum van de publicatie*
29.07.2011

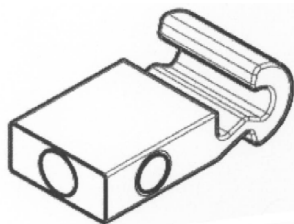

- 01 *Inschrijvingsnummer*
38395-07
Numer en dagtekening (dag en uur) van het depot
83638-07 29.07.2010 , 08.00
Datum inschrijving
09.09.2010 ,
- 02 *Vervaldatum*
29.07.2015
- 03 *Naam van de deposant*
STAS B.V.
- 04 *Adres (straat en nummer) van de deposant*
Esp 245, Postbus 1049

- 05 *Postcode, plaats en land van de deposant*
5602 BA Eindhoven,
Nederland
- 08 *Afbeelding van de tekening of het model*
ZIE AFBEELDING(EN)
- 11 *Vermelding van het voortbrengsel gevolgd door de aanduiding van de klasse(n) en onderklasse(n)*
Ophanghaak voor schilderijen (kl 8-08).
- 14 *Vermelding van de naam van de werkelijke ontwerper van de tekening*
STAS Marinus Barbara Arnoldus Maria
- 15 *Vermelding van de uiterlijke opschortingsdatum van de publicatie*
29.07.2011

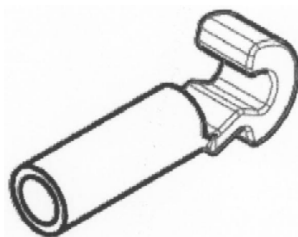

- 01 *Numéro d'enregistrement*
38579-00
Numéro, date et heure du dépôt
83633-00 23.07.2010 , 10.16
Date de l'enregistrement
28.03.2011 ,
- 02 *Date d'échéance*
23.07.2015
- 03 *Nom du déposant*
S.A. BRU-CHEVRON N.V., société anonyme
- 04 *Adresse (rue et numéro) du déposant*
Les Bruyères 151
- 05 *Code postal, localité et pays du déposant*
4987 Stoumont (Lorcé),
Belgique
- 06 *Nom et adresse du mandataire ou indication de l'adresse postale du déposant*
Bureau Gevers S.A.
Holidaystraat 5
B-1831 Diegem
Belgique.
- 08 *Reproduction du dessin ou modèle*
VOIR REPRODUCTION(S)
- 11 *Indication du produit suivi de la (des) classe(s) et de la (des) sous-classe(s)*
Bouteille (cl 9-01).
- 15 *Indication de l'ultime date pour l'ajournement de la publication*
23.07.2011



#@mmpp 218

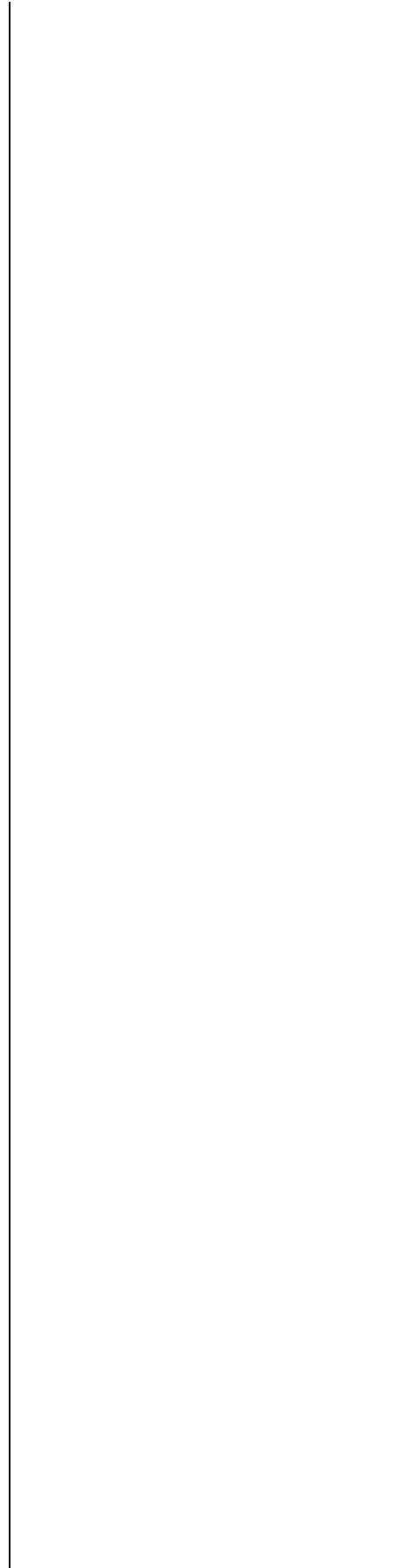



Rubriek VII Rubrique VII

Vernieuwingen van de overeenkomstig artikel 3.11 van het Benelux-verdrag inzake de intellectuele eigendom ingeschreven Beneluxdepots (artikel 3.14 van het Benelux-verdrag inzake de intellectuele eigendom).

- 01 Volgnummer van de inschrijving alsmede nummer en dagtekening (dag, uur en minuut) van het depot, datum van inschrijving;
- 02 Datum waarop de geldigheidsduur van de inschrijving verstrijkt;
- 03 Naam van de deposant;
- 04 Adres (straat);
- 05 Plaats en land;
- 06 In voorkomend geval, naam en adres van de gemachtigde of, in voorkomend geval, vermelding van het correspondentie-adres van de deposant;
- 08 Afbeelding(en) van de tekening of het model;
- 09 In voorkomend geval, vermelding van de kleur(en);
- 10 in voorkomend geval, nadere omschrijving van de onder code 09 genoemde kleur(en);
- 11 Vermelding van het voortbrengsel alsmede klasse(n) en onderklassen) aanduiding;
- 12 In voorkomend geval, vermelding van de kenmerkende eigenschappen van de tekening of het model;
- 13 In voorkomend geval, vermelding van het recht van voorrang als bedoeld in artikel 4 van het Verdrag van Parijs tot bescherming van de Industriële Eigendom;
- 14 In voorkomend geval, vermelding van de naam van de werkelijke ontwerper van de tekening of het model;
- 18 Datum van verzoek tot vernieuwing.

Renouvellements de dépôts Benelux enregistrés conformément à l'article 3.11 de la Convention Benelux en matière de propriété intellectuelle (article 3.14 de la Convention Benelux en matière de propriété intellectuelle).

- 01 Numéro d'ordre de l'enregistrement ainsi que le numéro et la date (jour, heure et minute) du dépôt, la date d'enregistrement;
- 02 Date d'échéance de la durée de protection de l'enregistrement;
- 03 Nom du déposant;
- 04 Adresse (rue);
- 05 Localité et pays;
- 06 Le cas échéant, le nom et l'adresse du mandataire ou, le cas échéant, l'indication de l'adresse postale du déposant;
- 08 Reproduction(s) du dessin ou du modèle;
- 09 Le cas échéant, l'indication de la (des) couleur(s);
- 10 Le cas échéant, la description de la (des) couleur(s) mentionnée(s) au code 09;
- 11 Indication du produit ainsi que l'indication de la (des) classe(s) et de la (des) sous-classe(s);
- 12 Le cas échéant, l'indication des éléments caractéristiques du dessin ou du modèle;
- 13 Le cas échéant, l'indication du droit de priorité tel que visé à l'article 4 de la Convention de Paris pour la protection de la Propriété Industrielle;
- 14 Le cas échéant, l'indication du nom du véritable créateur du dessin ou du modèle;
- 18 Date de la requête de renouvellement.



01 Numéro d'enregistrement
21375-01

Numéro, date et heure du dépôt
66542-01 08.05.1991 , 14.15

02 Date d'échéance
08.05.2016

03 Nom du déposant
CMB Foodcan plc

04 Adresse (rue et numéro) du déposant
Woodside, Perry Wood Walk

05 Code postal, localité et pays du déposant
Worchester WR5 1EQ,
Grande-Bretagne

06 Nom et adresse du mandataire ou indication
de l'adresse postale du déposant
Dennemeyer & Associates SA
55 rue des Bruyères
L-1274 Howald
Luxembourg.

08 Reproduction du dessin ou modèle
VOIR REPRODUCTION(S)

11 Indication du produit suivi de la (des)
classe(s) et de la (des) sous-classe(s)
Couvercle de boîte (cl 9-07).

13 Droit de priorité visé à l'article 4 de la
Convention de Paris pour la protection de la
Propriété Industrielle
Grande-Bretagne, le 01 12 1990, no.
2011425, CMB Foodcan plc.

14 Indication du nom du véritable créateur du
dessin ou modèle
John McNulty

18 Date de réception de la requête du renouvel-
lement
21.04.2011

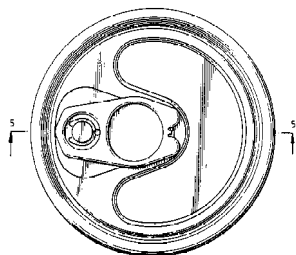
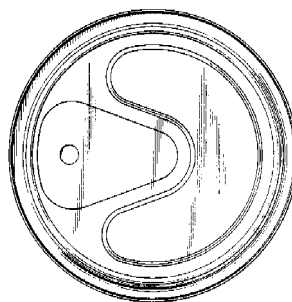
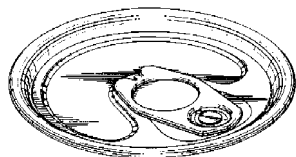

01 Numéro d'enregistrement
21375-03

Numéro, date et heure du dépôt
66542-03 08.05.1991 , 14.15

02 Date d'échéance
08.05.2016

03 Nom du déposant
CMB Foodcan plc

04 Adresse (rue et numéro) du déposant
Woodside, Perry Wood Walk

05 Code postal, localité et pays du déposant
Worchester WR5 1EQ,
Grande-Bretagne

06 Nom et adresse du mandataire ou indication
de l'adresse postale du déposant
Dennemeyer & Associates SA
55 rue des Bruyères
L-1274 Howald
Luxembourg.

08 Reproduction du dessin ou modèle
VOIR REPRODUCTION(S)

11 Indication du produit suivi de la (des)
classe(s) et de la (des) sous-classe(s)
Corps de boîte (cl 9-03).

13 Droit de priorité visé à l'article 4 de la
Convention de Paris pour la protection de la
Propriété Industrielle
Grande-Bretagne, le 20 11 1990, no.
2011147, CMB Foodcan plc.

14 Indication du nom du véritable créateur du
dessin ou modèle
Paul Charles CLAYDON

18 Date de réception de la requête du renouvel-
lement
21.04.2011

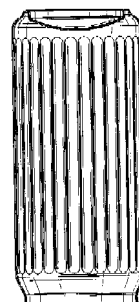
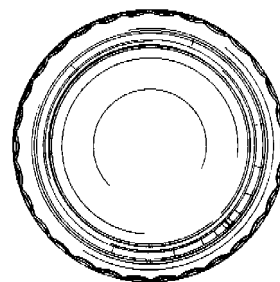
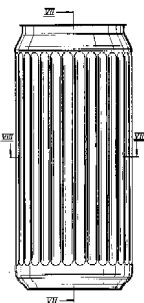

01 Inschrijvingsnummer
21633-00

Nummer en dagtekening (dag en uur) van het
depot
66836-00 13.08.1991 , 10.00

02 Vervaldatum
13.08.2016

03 Naam van de deposant
GOOSSENS René

04 Adres (straat en nummer) van de deposant
St. Vincentiusstraat 1

05 Postcode, plaats en land van de deposant
2018 Antwerpen,
België

06 Naam en adres van de gemachtigde of ver-
melding van het correspondentie-adres van
de deposant
Antwerps Octrooi- en Merkenbureau
M.F.J. Bockstael N.V.
Arenbergstraat 13
B-2000 Antwerpen
België.

08 Afbeelding van de tekening of het model
ZIE AFBELDING(EN)

11 Vermelding van het voortbrengsel gevolgd
door de aanduiding van de klasse(n) en
onderklasse(n)
Praline (kl 1-01).

18 Dagtekening van de aanvraag van de ver-
nieuwing
16.06.2011

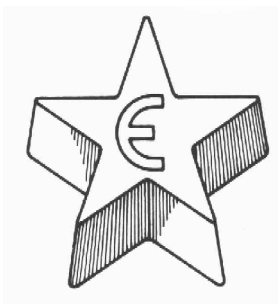

01 *Inschrijvingsnummer*

21674-01

Nummer en dagtekening (dag en uur) van het depot

05072-01 13.08.1991 , 15.30

02 *Vervaldatum*

13.08.2016

03 *Naam van de deposant*

GLAXO GROUP LIMITED

04 *Adres (straat en nummer) van de deposant*

Clarges House, 6/12 Clarges Street

05 *Postcode, plaats en land van de deposant*

London W1Y 8DH,
Groot-Brittannië

06 *Naam en adres van de gemachtigde of vermelding van het correspondentie-adres van de deposant*

Bureau Gevers N.V.
Holidaystraat 5
B-1831 Diegem
België.

08 *Afbeelding van de tekening of het model*

ZIE AFBEELDING(EN)

11 *Vermelding van het voortbrengsel gevolgd door de aanduiding van de klasse(n) en onderklasse(n)*

Boîte à comprimés (cl 9-03).

12 *Beschrijving van de kenmerkende eigenschappen van het nieuwe uiterlijk van het voortbrengsel; in voorkomend geval, vermelding van de onderdelen van de tekening of het model waarop de kleuren betrekking hebben*

Fig. 1: vue perspective. Fig. 2: vue de dessus. Fig. 3: vue de derrière. Fig. 4: vue de côté. Fig. 5: vue de dessous. Fig. 6: vue de devant de la garniture. Fig. 7: vue de côté de la garniture. Fig. 8: vue de dessus de la garniture. Fig. 9: vue de devant de la garniture en position ouverte. Fig. 10: vue de côté de la garniture en position ouverte. Fig. 11: vue de derrière de la garniture en position ouverte. Fig. 12: vue de dessus de la garniture en position ouverte.

13 *Recht van voorrang als bedoeld in artikel 4 van het verdrag van Parijs tot bescherming van de Industriële Eigendom*

Grande-Bretagne, le 15 02 1991, no. 2013055, GLAXO GROUPLIMITED.

14 *Vermelding van de naam van de werkelijke ontwerper van de tekening*

Gregor John McLennan Anderson

18 *Dagtekening van de aanvraag van de vernieuwing*

24.06.2011

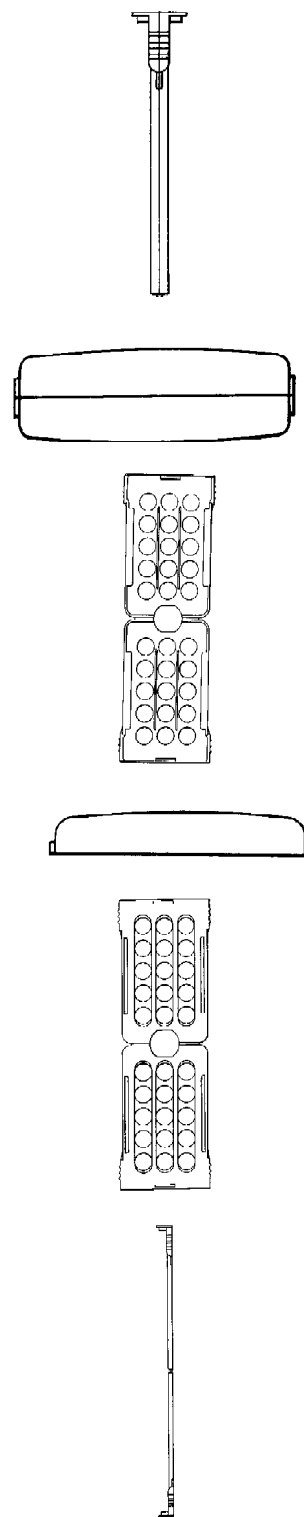
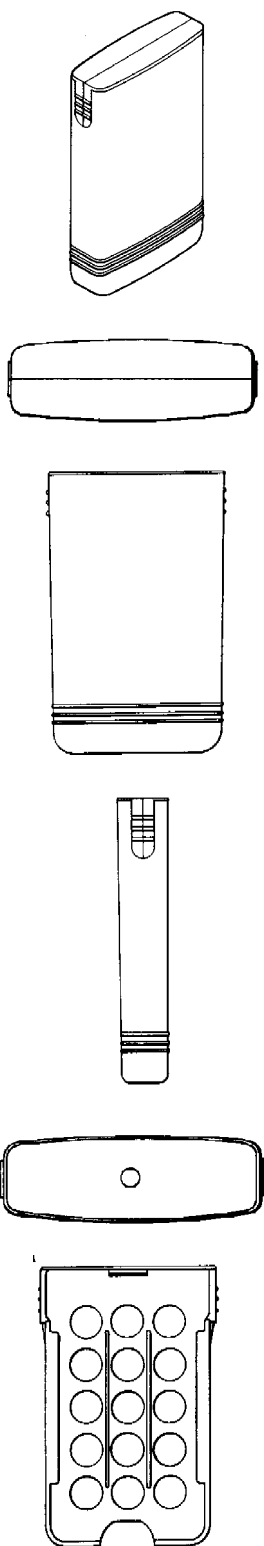

01 *Numéro d'enregistrement*

21862-00

Numéro, date et heure du dépôt

05063-00 31.07.1991 , 15.30

02 *Date d'échéance*

31.07.2016

- 03 *Nom du déposant*
IFCO Enterprises, Inc.,
Pennsylvania corporation
- 04 *Adresse (rue et numéro) du déposant*
355 Phoenixville Pike
- 05 *Code postal, localité et pays du déposant*
Malvern, PA 19355-9603,
Etats-Unis d'Amérique
- 06 *Nom et adresse du mandataire ou indication de l'adresse postale du déposant*
Bureau Gevers S.A.
Holidaystraat 5
B-1831 Diegem
Belgique.
- 08 *Reproduction du dessin ou modèle*
VOIR REPRODUCTION(S)
- 11 *Indication du produit suivi de la (des) classe(s) et de la (des) sous-classe(s)*
Collier pour animaux comportant un récepteur de signaux (cl 30-04).
- 13 *Droit de priorité visé à l'article 4 de la Convention de Paris pour la protection de la Propriété Industrielle*
Etats-Unis d'Amérique, le 11 03 1991, no. 07/668404, Vincent A. Juliana, Steven Pancheri.
- 18 *Date de réception de la requête du renouvellement*
21.06.2011

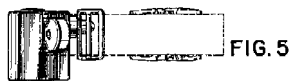
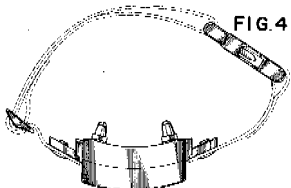
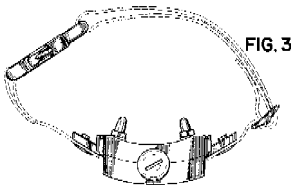
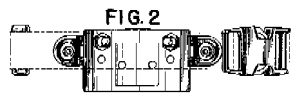
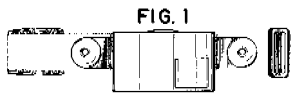

- 01 *Inschrijvingsnummer*
21919-00
Nummer en dagtekening (dag en uur) van het depot
67146-00 28.11.1991, 14.00

- 02 *Vervaldatum*
28.11.2016
- 03 *Naam van de deposant*
Micha Hertzano
- 04 *Adres (straat en nummer) van de deposant*
53 Drezner St.
- 05 *Postcode, plaats en land van de deposant*
Tel-Aviv,
Israël
- 06 *Naam en adres van de gemachtigde of vermelding van het correspondentie-adres van de deposant*
Octrooibureau Vriesendorp & Gaade B.V.
Dr. Kuypersstraat 6
2514 BB 's-Gravenhage
Nederland.
- 08 *Afbeelding van de tekening of het model*
ZIE AFBEELDING(EN)
- 11 *Vermelding van het voortbrengsel gevolgd door de aanduiding van de klasse(n) en onderklasse(n)*
Speelsteen (kl 21-01).
- 18 *Dagtekening van de aanvraag van de vernieuwing*
01.06.2011

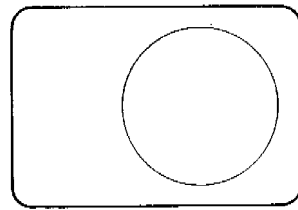

- 01 *Inschrijvingsnummer*
27033-00
Nummer en dagtekening (dag en uur) van het depot
71832-00 26.04.1996, 24.00
- 02 *Vervaldatum*
26.04.2016
- 03 *Naam van de deposant*
POSITRON INVESTIMENTOS E SERVIÇOS LDA
- 04 *Adres (straat en nummer) van de deposant*
Avenida do Infante 50
- 05 *Postcode, plaats en land van de deposant*
Funchal - Madeira,
Portugal
- 06 *Naam en adres van de gemachtigde of vermelding van het correspondentie-adres van de deposant*
OFFICE VAN MALDEREN s.p.r.l.
85/043, Bd. de la Sauvenière
B-4000 Luik
België.
- 08 *Afbeelding van de tekening of het model*
ZIE AFBEELDING(EN)
- 11 *Vermelding van het voortbrengsel gevolgd door de aanduiding van de klasse(n) en onderklasse(n)*
Houder voor paellaschotel (kl 7-02, 06).

- 13 *Recht van voorrang als bedoeld in artikel 4 van het verdrag van Parijs tot bescherming van de Industriële Eigendom*
Spanje, dd. 02 11 1995, nr. 136171, MERITEM, S.A.
- 14 *Vermelding van de naam van de werkelijke ontwerper van de tekening*
SEUBA Trullas Francesc
- 18 *Dagtekening van de aanvraag van de vernieuwing*
11.04.2011

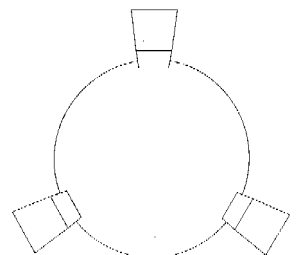
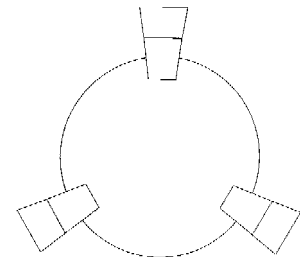
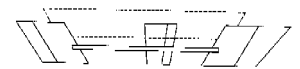
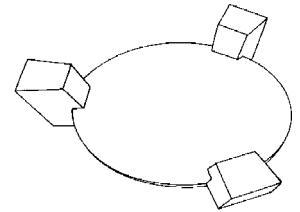

- 01 *Inschrijvingsnummer*
27346-00
Nummer en dagtekening (dag en uur) van het depot
71869-00 08.05.1996, 24.00
- 02 *Vervaldatum*
08.05.2016
- 03 *Naam van de deposant*
Brother Kogyo Kabushiki Kaisha
- 04 *Adres (straat en nummer) van de deposant*
15-1, Naeshiro-cho, Mizuho-ku
- 05 *Postcode, plaats en land van de deposant*
Nagoya-shi - Aichi-ken 467,
Japan
- 06 *Naam en adres van de gemachtigde of vermelding van het correspondentie-adres van de deposant*
Bureau Gevers N.V.
Holidaystraat 5
B-1831 Diegem
België.

08 *Afbeelding van de tekening of het model*
ZIE AFBEELDING(EN)

11 *Vermelding van het voortbrengsel gevolgd door de aanduiding van de klasse(n) en onderklasse(n)*
Tonercassette (kl 14-02; 16-03; 18-02).

13 *Recht van voorrang als bedoeld in artikel 4 van het verdrag van Parijs tot bescherming van de Industriële Eigendom*
Japan, dd. 28 12 1995, nr. 7-39458, dd. 03 04 1996, nr. 8-9535, Brother Kogyo Kabushiki Kaisha.

14 *Vermelding van de naam van de werkelijke ontwerper van de tekening*
KAZUMASA Makino

18 *Dagtekening van de aanvraag van de vernieuwing*
24.03.2011

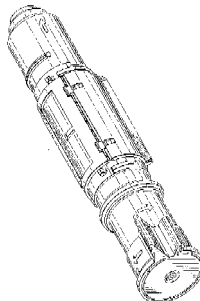
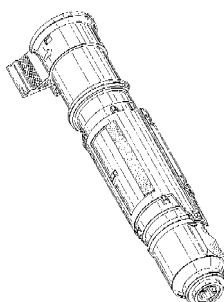
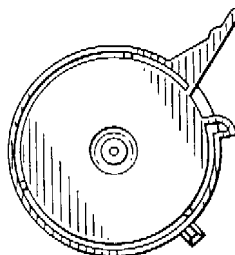
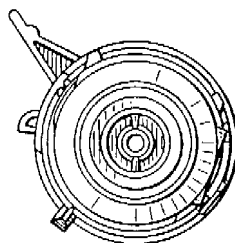
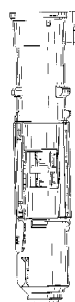
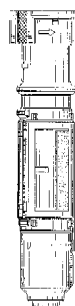

01 *Inschrijvingsnummer*
27383-00

Nummer en dagtekening (dag en uur) van het depot
72013-00 19.06.1996, 24.00

02 *Vervaldatum*
19.06.2016

03 *Naam van de deposant*
Maria Souris

04 *Adres (straat en nummer) van de deposant*
304 Tinderbox Road

05 *Postcode, plaats en land van de deposant*
Tinderbox - Tasmanië,
Australië

06 *Naam en adres van de gemachtigde of vermelding van het correspondentie-adres van de deposant*
Nederlandsch Octrooibureau
J.W. Frisolaan 13

2517 JS 's-Gravenhage
Nederland.

08 *Afbeelding van de tekening of het model*
ZIE AFBEELDING(EN)

11 *Vermelding van het voortbrengsel gevolgd door de aanduiding van de klasse(n) en onderklasse(n)*
Vaas (kl 11-02).

18 *Dagtekening van de aanvraag van de vernieuwing*
20.06.2011

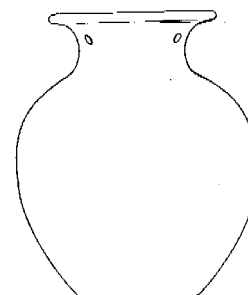
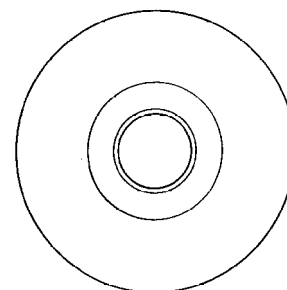
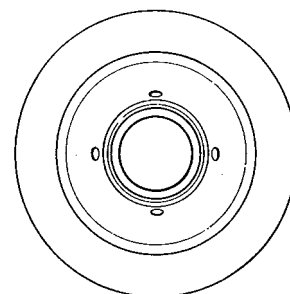
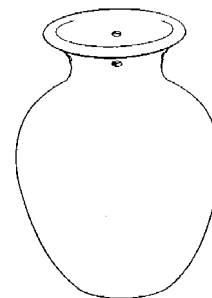

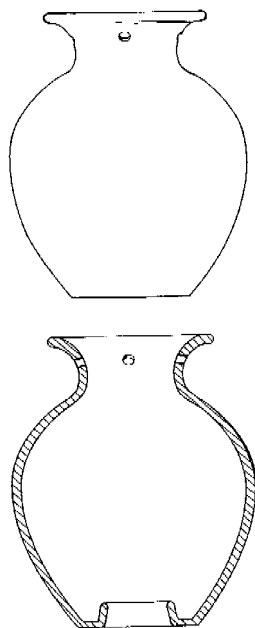

- 01 Numéro d'enregistrement
27418-01
Numéro, date et heure du dépôt
72083-01 08.07.1996, 11.00
- 02 Date d'échéance
08.07.2016
- 03 Nom du déposant
Dart Industries Inc.,
Delaware corporation
- 04 Adresse (rue et numéro) du déposant
14901 S. Orange Blossom Trail
- 05 Code postal, localité et pays du déposant
Orlando, Florida 32837,
Etats-Unis d'Amérique
- 06 Nom et adresse du mandataire ou indication
de l'adresse postale du déposant
Bureau Gevers S.A.
Holidaystraat 5
B-1831 Diegem
Belgique.
- 08 Reproduction du dessin ou modèle
VOIR REPRODUCTION(S)
- 11 Indication du produit suivi de la (des)
classe(s) et de la (des) sous-classe(s)
Récipient à pain (cl 7-07).
- 13 Droit de priorité visé à l'article 4 de la Con-
vention de Paris pour la protection de la Pro-
priété Industrielle
Etats-Unis d'Amérique, le 11 01 1996,
no. 29/053,896, Erik D.W. INDEKEU.
- 14 Indication du nom du véritable créateur du
dessin ou modèle
Erik D.W. INDEKEU
- 15 Indication de l'ultime date pour l'ajourne-
ment de la publication
11.01.1997
- 18 Date de réception de la requête du renouvel-
lement
21.06.2011

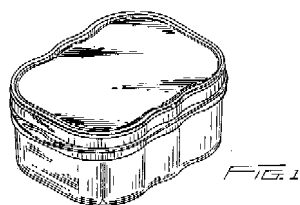

FIG. 1

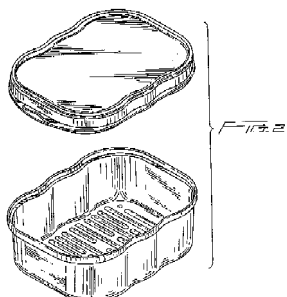

FIG. 2

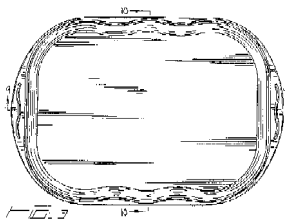

FIG. 3

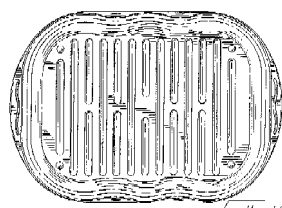

FIG. 4

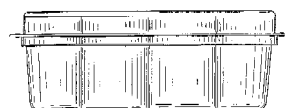

FIG. 5

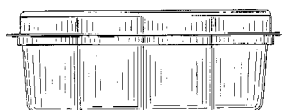

FIG. 6

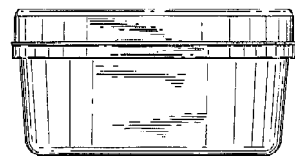

FIG. 7

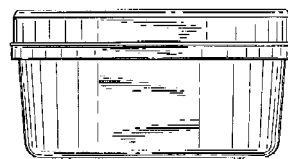

FIG. 8

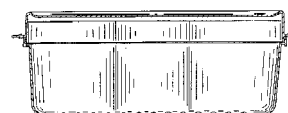

FIG. 9

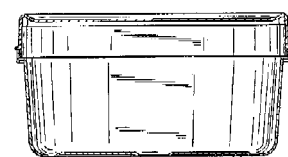

FIG. 10

- 01 Numéro d'enregistrement
27418-02
Numéro, date et heure du dépôt
72083-02 08.07.1996, 11.00
- 02 Date d'échéance
08.07.2016
- 03 Nom du déposant
Dart Industries Inc.,
Delaware corporation
- 04 Adresse (rue et numéro) du déposant
14901 S. Orange Blossom Trail
- 05 Code postal, localité et pays du déposant
Orlando, Florida 32837,
Etats-Unis d'Amérique
- 06 Nom et adresse du mandataire ou indication
de l'adresse postale du déposant
Bureau Gevers S.A.
Holidaystraat 5
B-1831 Diegem
Belgique.
- 08 Reproduction du dessin ou modèle
VOIR REPRODUCTION(S)
- 11 Indication du produit suivi de la (des)
classe(s) et de la (des) sous-classe(s)
Récipient à pain (cl 7-07).
- 13 Droit de priorité visé à l'article 4 de la Con-
vention de Paris pour la protection de la Pro-
priété Industrielle
Etats-Unis d'Amérique, le 11 01 1996,
no. 29/053,896, Erik D.W. INDEKEU.
- 14 Indication du nom du véritable créateur du
dessin ou modèle
Erik D.W. INDEKEU
- 15 Indication de l'ultime date pour l'ajourne-
ment de la publication
11.01.1997
- 18 Date de réception de la requête du renouvel-
lement
21.06.2011

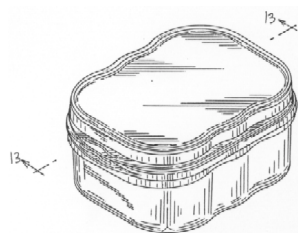

FIG. 11

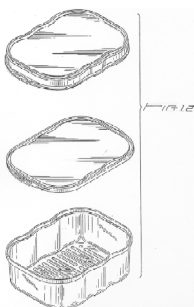

FIG. 12



FIG. 13

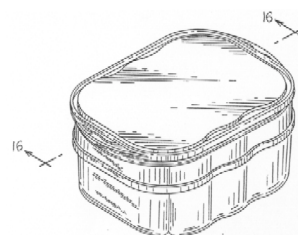

FIG. 14

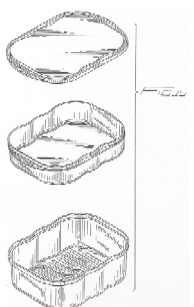

FIG. 15

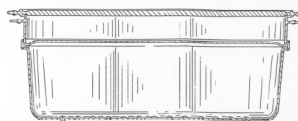

FIG. 16

Numéro, date et heure du dépôt
72083-03 08.07.1996, 11.00

- 02 Date d'échéance
08.07.2016
- 03 Nom du déposant
Dart Industries Inc.,
Delaware corporation
- 04 Adresse (rue et numéro) du déposant
14901 S. Orange Blossom Trail
- 05 Code postal, localité et pays du déposant
Orlando, Florida 32837,
Etats-Unis d'Amérique
- 06 Nom et adresse du mandataire ou indication
de l'adresse postale du déposant
Bureau Gevers S.A.
Holidaystraat 5
B-1831 Diegem
Belgique.

- 08 Reproduction du dessin ou modèle
VOIR REPRODUCTION(S)
- 11 Indication du produit suivi de la (des)
classe(s) et de la (des) sous-classe(s)
Tranchoir à pain (cl 7-04).
- 13 Droit de priorité visé à l'article 4 de la Con-
vention de Paris pour la protection de la Pro-
priété Industrielle
Etats-Unis d'Amérique, le 11 01 1996,
no. 29/053,895, Erik D.W. INDEKEU.
- 14 Indication du nom du véritable créateur du
dessin ou modèle
Erik D.W. INDEKEU
- 15 Indication de l'ultime date pour l'ajourne-
ment de la publication
11.01.1997
- 18 Date de réception de la requête du renouvel-
lement
21.06.2011

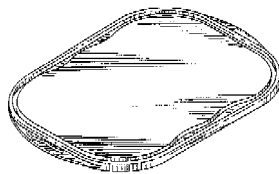

FIG. 1

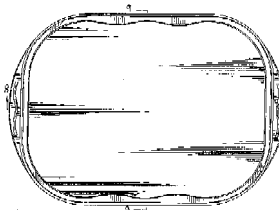

FIG. 2



FIG. 3

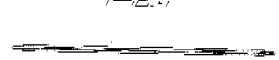

FIG. 4



FIG. 5



FIG. 6



FIG. 7



FIG. 8

- 01 Numéro d'enregistrement
27418-04

Numéro, date et heure du dépôt
72083-04 08.07.1996, 11.00

- 02 Date d'échéance
08.07.2016
- 03 Nom du déposant
Dart Industries Inc.,
Delaware corporation
- 04 Adresse (rue et numéro) du déposant
14901 S. Orange Blossom Trail
- 05 Code postal, localité et pays du déposant
Orlando, Florida 32837,
Etats-Unis d'Amérique
- 06 Nom et adresse du mandataire ou indication
de l'adresse postale du déposant
Bureau Gevers S.A.
Holidaystraat 5
B-1831 Diegem
Belgique.
- 08 Reproduction du dessin ou modèle
VOIR REPRODUCTION(S)
- 11 Indication du produit suivi de la (des)
classe(s) et de la (des) sous-classe(s)
Support interne pour récipient
d'aliments (cl 7-07).
- 13 Droit de priorité visé à l'article 4 de la Con-
vention de Paris pour la protection de la Pro-
priété Industrielle
Etats-Unis d'Amérique, le 18 01 1996,
no. 29/048,224, Pieter K.J. DECOS-
TER.
- 14 Indication du nom du véritable créateur du
dessin ou modèle
Pieter K.J. DECOSTER
- 15 Indication de l'ultime date pour l'ajourne-
ment de la publication
11.01.1997
- 18 Date de réception de la requête du renouvel-
lement
21.06.2011

- 01 Numéro d'enregistrement
27418-03

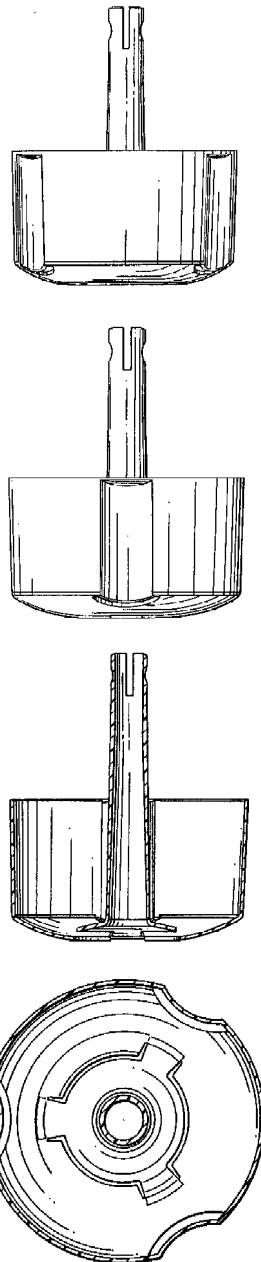
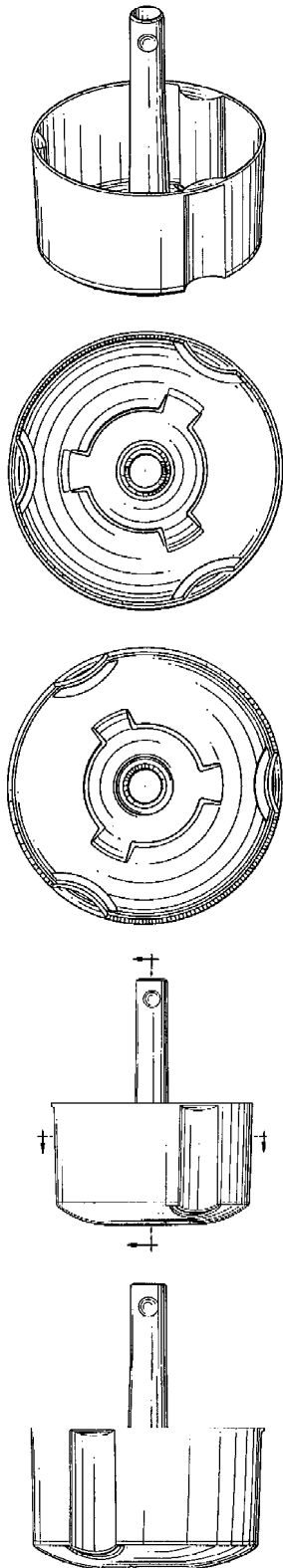

01 Numéro d'enregistrement
27418-05

Numéro, date et heure du dépôt
72083-05 08.07.1996, 11.00

02 Date d'échéance
08.07.2016

03 Nom du déposant
Dart Industries Inc.,
Delaware corporation

04 Adresse (rue et numéro) du déposant
14901 S. Orange Blossom Trail

05 Code postal, localité et pays du déposant
Orlando, Florida 32837,
Etats-Unis d'Amérique

06 Nom et adresse du mandataire ou indication
de l'adresse postale du déposant

Bureau Gevers S.A.
Holidaystraat 5
B-1831 Diegem
Belgique.

08 Reproduction du dessin ou modèle
VOIR REPRODUCTION(S)

11 Indication du produit suivi de la (des)
classe(s) et de la (des) sous-classe(s)
Fourchette alimentaire (cl 7-03).

13 Droit de priorité visé à l'article 4 de la Con-
vention de Paris pour la protection de la Pro-
priété Industrielle

Etats-Unis d'Amérique, le 18 01 1996,
no. 29/048,225, Pieter K.J. DECOS-
TER.

14 Indication du nom du véritable créateur du
dessin ou modèle
Pieter K.J. DECOSTER

15 Indication de l'ultime date pour l'ajourne-
ment de la publication
11.01.1997

18 Date de réception de la requête du renouvel-
lement
21.06.2011

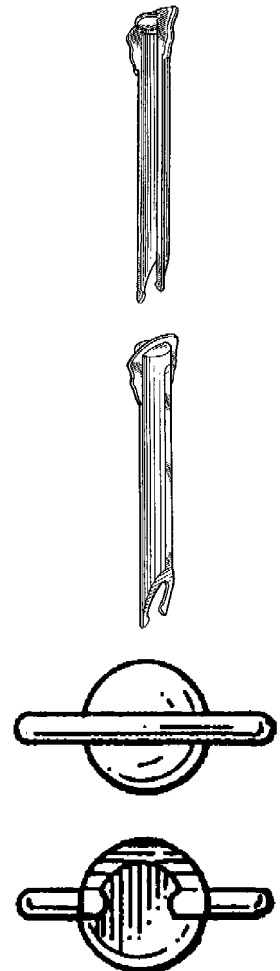

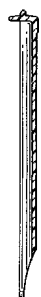
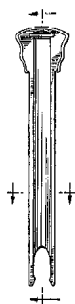

01 *Inschrijvingsnummer*
27567-01

Nummer en dagtekening (dag en uur) van het depot

72251-01 10.09.1996, 10.00

02 *Vervaldatum*
10.09.2016

03 *Naam van de deposant*
LICHTVELD Alexander

04 *Adres (straat en nummer) van de deposant*
Rozenstraat 131-B

05 *Postcode, plaats en land van de deposant*
1016 NP Amsterdam,
Nederland

08 *Afbeelding van de tekening of het model*
ZIE AFBEELDING(EN)

11 *Vermelding van het voortbrengsel gevolgd door de aanduiding van de klasse(n) en onderklasse(n)*
Tegel (kl 25-01, 02).

14 *Vermelding van de naam van de werkelijke ontwerper van de tekening*
LICHTVELD Alexander

18 *Dagtekening van de aanvraag van de vernieuwing*
14.06.2011

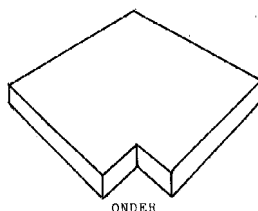

ONDER

01 *Inschrijvingsnummer*
27567-02

Nummer en dagtekening (dag en uur) van het depot

72251-02 10.09.1996, 10.00

02 *Vervaldatum*
10.09.2016

03 *Naam van de deposant*
LICHTVELD Alexander

04 *Adres (straat en nummer) van de deposant*
Rozenstraat 131-B

05 *Postcode, plaats en land van de deposant*
1016 NP Amsterdam,
Nederland

08 *Afbeelding van de tekening of het model*
ZIE AFBEELDING(EN)

11 *Vermelding van het voortbrengsel gevolgd door de aanduiding van de klasse(n) en onderklasse(n)*
Tegel (kl 25-01, 02).

14 *Vermelding van de naam van de werkelijke ontwerper van de tekening*
LICHTVELD Alexander

18 *Dagtekening van de aanvraag van de vernieuwing*
14.06.2011

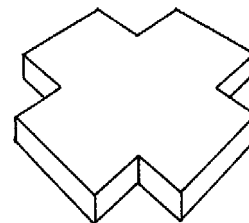

ONDER

01 *Numéro d'enregistrement*
27710-00

Numéro, date et heure du dépôt
72322-00 23.09.1996, 14.00

02 *Date d'échéance*
23.09.2016

03 *Nom du déposant*
SmithKline Beecham Consumer
Healthcare GmbH

04 *Adresse (rue et numéro) du déposant*
Hermannstrasse 7

05 *Code postal, localité et pays du déposant*
D-77815 Bühl (Baden),
Allemagne

06 *Nom et adresse du mandataire ou indication de l'adresse postale du déposant*
Bureau Gevers S.A.
Holidaystraat 5
B-1831 Diegem
Belgique.

08 *Reproduction du dessin ou modèle*
VOIR REPRODUCTION(S)

11 *Indication du produit suivi de la (des) classe(s) et de la (des) sous-classe(s)*
Etui de voyage (cl 3-01).

13 *Droit de priorité visé à l'article 4 de la Convention de Paris pour la protection de la Propriété Industrielle*
Grande-Bretagne, le 23 03 1996, no. 2055061, Lingner & Fischer GmbH.

14 *Indication du nom du véritable créateur du dessin ou modèle*
KRÄMER Hans; HALM Hans

18 *Date de réception de la requête du renouvellement*
23.06.2011

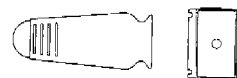
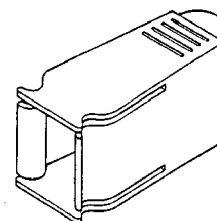

01 *Inschrijvingsnummer***27947-01***Nummer en dagtekening (dag en uur) van het depot*

72321-01 27.08.1996, 10.00

02 *Vervaldatum*

27.08.2016

03 *Naam van de deposant*

Arie Hoogendijk

04 *Adres (straat en nummer) van de deposant*

Grebbeweg 16

05 *Postcode, plaats en land van de deposant*3911 AW Rhenen,
Nederland08 *Afbeelding van de tekening of het model*

ZIE AFBEELDING(EN)

11 *Vermelding van het voortbrengsel gevolgd door de aanduiding van de klasse(n) en onderklasse(n)*

Drukwerk (kl 19-08).

14 *Vermelding van de naam van de werkelijke ontwerper van de tekening*

HOOGENDIJK Arie

18 *Dagtekening van de aanvraag van de vernieuwing*

23.06.2011

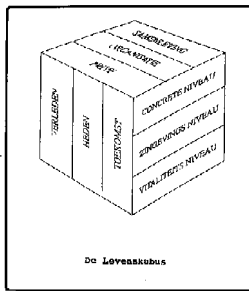
01 *Inschrijvingsnummer***27947-02***Nummer en dagtekening (dag en uur) van het depot*

72321-02 27.08.1996, 10.00

02 *Vervaldatum*

27.08.2016

03 *Naam van de deposant*

Arie Hoogendijk

04 *Adres (straat en nummer) van de deposant*

Grebbeweg 16

05 *Postcode, plaats en land van de deposant*3911 AW Rhenen,
Nederland08 *Afbeelding van de tekening of het model*

ZIE AFBEELDING(EN)

11 *Vermelding van het voortbrengsel gevolgd door de aanduiding van de klasse(n) en onderklasse(n)*

Drukwerk (kl 19-08).

14 *Vermelding van de naam van de werkelijke ontwerper van de tekening*

HOOGENDIJK Arie

18 *Dagtekening van de aanvraag van de vernieuwing*

23.06.2011

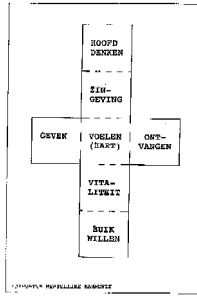
01 *Inschrijvingsnummer***27947-05***Nummer en dagtekening (dag en uur) van het depot*

72321-05 27.08.1996, 10.00

02 *Vervaldatum*

27.08.2016

03 *Naam van de deposant*

Arie Hoogendijk

04 *Adres (straat en nummer) van de deposant*

Grebbeweg 16

05 *Postcode, plaats en land van de deposant*3911 AW Rhenen,
Nederland08 *Afbeelding van de tekening of het model*

ZIE AFBEELDING(EN)

11 *Vermelding van het voortbrengsel gevolgd door de aanduiding van de klasse(n) en onderklasse(n)*

Drukwerk (kl 19-08).

14 *Vermelding van de naam van de werkelijke ontwerper van de tekening*

HOOGENDIJK Arie

18 *Dagtekening van de aanvraag van de vernieuwing*

23.06.2011

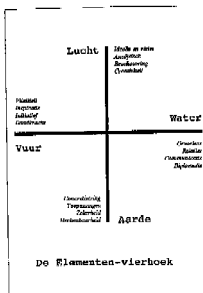
01 *Inschrijvingsnummer***27947-06***Nummer en dagtekening (dag en uur) van het depot*

72321-06 27.08.1996, 10.00

02 *Vervaldatum*

27.08.2016

03 *Naam van de deposant*

Arie Hoogendijk

04 *Adres (straat en nummer) van de deposant*

Grebbeweg 16

05 *Postcode, plaats en land van de deposant*3911 AW Rhenen,
Nederland08 *Afbeelding van de tekening of het model*

ZIE AFBEELDING(EN)

11 *Vermelding van het voortbrengsel gevolgd door de aanduiding van de klasse(n) en onderklasse(n)*

Drukwerk (kl 19-08).

14 *Vermelding van de naam van de werkelijke ontwerper van de tekening*

HOOGENDIJK Arie

18 *Dagtekening van de aanvraag van de vernieuwing*

23.06.2011

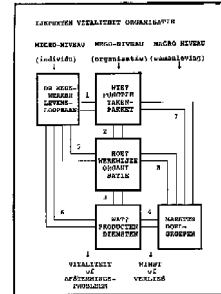
01 *Numéro d'enregistrement***27948-00***Numéro, date et heure du dépôt*

72326-00 25.09.1996, 11.10

02 *Date d'échéance*

25.09.2016

03 *Nom du déposant*The Procter & Gamble Company, Ohio
corporation04 *Adresse (rue et numéro) du déposant*

One Procter & Gamble Plaza

05 *Code postal, localité et pays du déposant*Cincinnati - Ohio 45202,
Etats-Unis d'Amérique06 *Nom et adresse du mandataire ou indication de l'adresse postale du déposant*

Bureau Gevers S.A.

Holidaystraat 5

B-1831 Diegem

Belgique.

08 *Reproduction du dessin ou modèle*

VOIR REPRODUCTION(S)

11 *Indication du produit suivi de la (des) classe(s) et de la (des) sous-classe(s)*

Partie supérieure de bouteille (cl 9-01).

13 *Droit de priorité visé à l'article 4 de la Convention de Paris pour la protection de la Propriété Industrielle*Etats-Unis d'Amérique, le 02 04 1996,
no. 29/052,324, PAOLOSKI Andrea
Camille.14 *Indication du nom du véritable créateur du dessin ou modèle*

PAOLOSKI Andrea Camille

18 *Date de réception de la requête du renouvellement*

23.06.2011

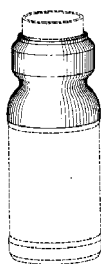

Fig. 1

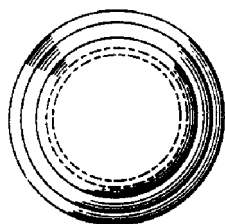
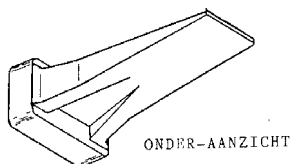

Fig. 2



Fig. 3

- 01 *Inschrijvingsnummer*
28244-00
Nummer en dagtekening (dag en uur) van het depot
72049-00 02.07.1996, 10.00
- 02 *Vervaldatum*
02.07.2016
- 03 *Naam van de deposant*
Innosell B.V.
- 04 *Adres (straat en nummer) van de deposant*
David Ricardostraat 6
- 05 *Postcode, plaats en land van de deposant*
7559 SH Hengelo,
Nederland
- 08 *Afbeelding van de tekening of het model*
ZIE AFBEELDING(EN)
- 11 *Vermelding van het voortbrengsel gevolgd door de aanduiding van de klasse(n) en onderklasse(n)*
Stel-wig (kl 8-05).
- 14 *Vermelding van de naam van de werkelijke ontwerper van de tekening*
MATEL Jan
- 18 *Dagtekening van de aanvraag van de vernieuwing*
28.06.2011



ONDER-AANZICHT

- 01 *Numéro d'enregistrement*
32853-00

Numéro, date et heure du dépôt
77729-00 20.11.2000, 15.40

- 02 *Date d'échéance*
20.11.2015

- 03 *Nom du déposant*
Samsonite IP Holdings S.à.r.l.

- 04 *Adresse (rue et numéro) du déposant*
Avenue Monterey 20

- 05 *Code postal, localité et pays du déposant*
2163 Luxembourg,
Grand-Duché de Luxembourg

- 06 *Nom et adresse du mandataire ou indication de l'adresse postale du déposant*
Cabinet Chaillot
Avenue de l'Agent Sarre 16/20, BP 74
92703 Colombes Cedex
France.

- 08 *Reproduction du dessin ou modèle*
VOIR REPRODUCTION(S)

- 11 *Indication du produit suivi de la (des) classe(s) et de la (des) sous-classe(s)*
Sac à dos (cl 3-01).

- 13 *Droit de priorité visé à l'article 4 de la Convention de Paris pour la protection de la Propriété Industrielle*
Etats-Unis d'Amérique, le 25 05 2000,
no. 29/123,880, SIJMONS Erik; SZYF
Maxime.

- 14 *Indication du nom du véritable créateur du dessin ou modèle*
SIJMONS Erik; SZYF Maxime

- 18 *Date de réception de la requête du renouvellement*
06.05.2011

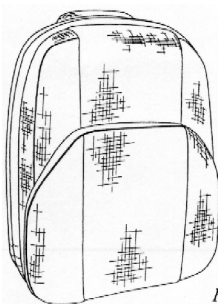

Figure 1

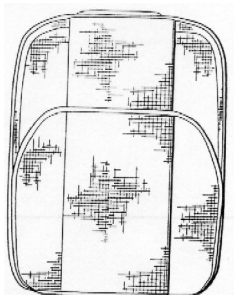

Figure 2

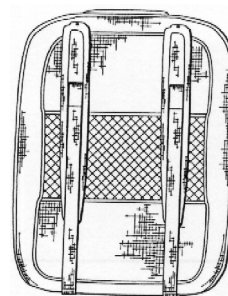

Figure 3

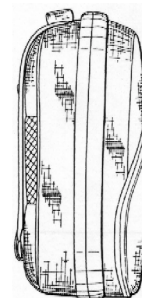

Figure 4

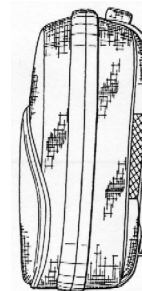

Figure 5

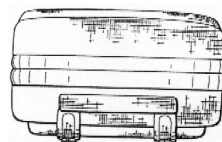

Figure 6

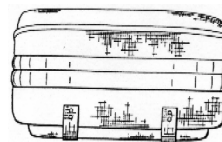

Figure 7

- 01 *Numéro d'enregistrement*
32854-00

Numéro, date et heure du dépôt
77730-00 20.11.2000, 15.40

- 02 *Date d'échéance*
20.11.2015

- 03 *Nom du déposant*
Samsonite IP Holdings S.à.r.l.

- 04 *Adresse (rue et numéro) du déposant*
Avenue Monterey 20

- 05 *Code postal, localité et pays du déposant*
2163 Luxembourg,
Grand-Duché de Luxembourg

- 06 *Nom et adresse du mandataire ou indication de l'adresse postale du déposant*

Cabinet Chaillot
Avenue de l'Agent Sarre 16/20, BP 74
92703 Colombes Cedex
France.

- 08 *Reproduction du dessin ou modèle*
VOIR REPRODUCTION(S)

- 11 *Indication du produit suivi de la (des) classe(s) et de la (des) sous-classe(s)*
Valise (cl 3-01).

- 13 *Droit de priorité visé à l'article 4 de la Convention de Paris pour la protection de la Propriété Industrielle*

Etats-Unis d'Amérique, le 25 05 2000,
no. 29/123,888, SIJMONS Erik; SZYF
Maxime.

- 14 *Indication du nom du véritable créateur du dessin ou modèle*

SIJMONS Erik; SZYF Maxime

- 18 *Date de réception de la requête du renouvellement*

06.05.2011

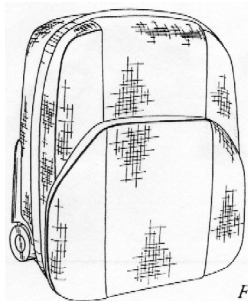

Figure 1

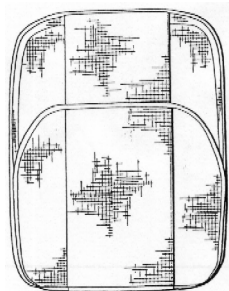

Figure 2

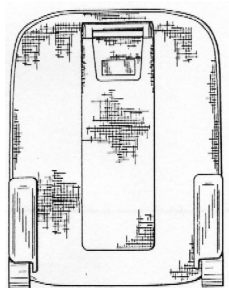

Figure 3

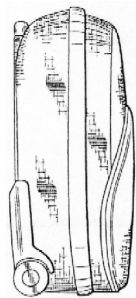

Figure 4

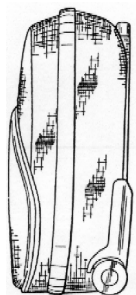

Figure 5

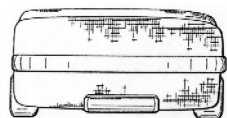

Figure 6

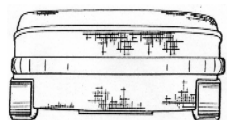

Figure 7

- 01 *Numéro d'enregistrement*

32855-00

Numéro, date et heure du dépôt

77731-00 20.11.2000, 15.35

- 02 *Date d'échéance*

20.11.2015

- 03 *Nom du déposant*

Samsonite IP Holdings S.à.r.l.

- 04 *Adresse (rue et numéro) du déposant*

Avenue Monterey 20

- 05 *Code postal, localité et pays du déposant*

2163 Luxembourg,
Grand-Duché de Luxembourg

- 06 *Nom et adresse du mandataire ou indication de l'adresse postale du déposant*

Cabinet Chaillot
Avenue de l'Agent Sarre 16/20, BP 74
92703 Colombes Cedex
France.

- 08 *Reproduction du dessin ou modèle*

VOIR REPRODUCTION(S)

- 11 *Indication du produit suivi de la (des) classe(s) et de la (des) sous-classe(s)*

Serrure pour valise (cl 8-07).

- 13 *Droit de priorité visé à l'article 4 de la Convention de Paris pour la protection de la Propriété Industrielle*

Etats-Unis d'Amérique, le 26 05 2000,
no. 29/124,027, VAN HIMBEECK
Clemens; PROOT Bart.

- 14 *Indication du nom du véritable créateur du dessin ou modèle*

VAN HIMBEECK Clemens; PROOT
Bart

- 18 *Date de réception de la requête du renouvellement*

06.05.2011

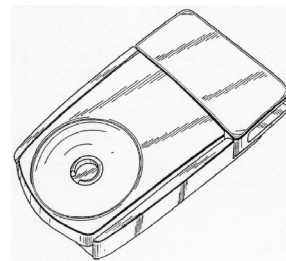

Figure 1

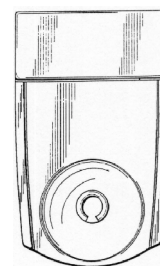

Figure 2



Figure 3



Figure 4

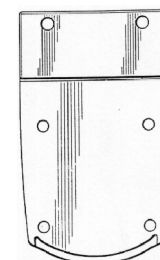

Figure 5



Figure 6

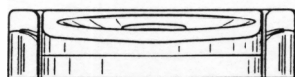

Figure 7

- 01 Numéro d'enregistrement
32925-00
Numéro, date et heure du dépôt
77754-00 23.11.2000 , 14.55
- 02 Date d'échéance
23.11.2015
- 03 Nom du déposant
Samsonite IP Holdings S.à.r.l.
- 04 Adresse (rue et numéro) du déposant
Avenue Monterey 20
- 05 Code postal, localité et pays du déposant
2163 Luxembourg,
Grand-Duché de Luxembourg
- 06 Nom et adresse du mandataire ou indication
de l'adresse postale du déposant
Cabinet Chaillot
Avenue de l'Agent Sarre 16/20, BP 74
92703 Colombes Cedex
France.
- 08 Reproduction du dessin ou modèle
VOIR REPRODUCTION(S)
- 11 Indication du produit suivi de la (des)
classe(s) et de la (des) sous-classe(s)
Fixation pour valise (cl 3-01; 8-08).
- 13 Droit de priorité visé à l'article 4 de la Con-
vention de Paris pour la protection de la Propriété Industrielle
Etats-Unis d'Amérique, no. 29/124,026,
le 26.05.2000, PROOT Bart; VANHIM-
BEECK Clemens.
- 14 Indication du nom du véritable créateur du
dessin ou modèle
PROOT Bart; VAN HIMBEECK
Clemens
- 18 Date de réception de la requête du renouvel-
lement
06.05.2011



Figure 1

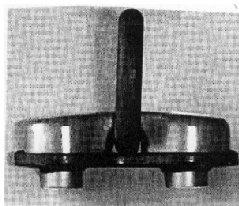

Figure 2



Figure 3

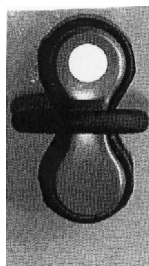

Figure 4

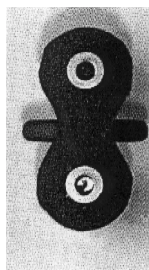
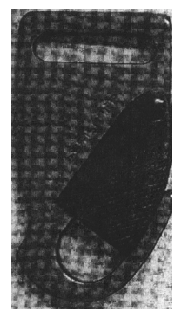

Figure 5

- 01 Numéro d'enregistrement
32926-00
Numéro, date et heure du dépôt
77755-00 23.11.2000 , 14.50
- 02 Date d'échéance
23.11.2015
- 03 Nom du déposant
Samsonite IP Holdings S.à.r.l.
- 04 Adresse (rue et numéro) du déposant
Avenue Monterey 20
- 05 Code postal, localité et pays du déposant
2163 Luxembourg,
Grand-Duché de Luxembourg
- 06 Nom et adresse du mandataire ou indication
de l'adresse postale du déposant
Cabinet Chaillot
Avenue de l'Agent Sarre 16/20, BP 74

92703 Colombes Cedex
France.

- 08 Reproduction du dessin ou modèle
VOIR REPRODUCTION(S)
- 11 Indication du produit suivi de la (des)
classe(s) et de la (des) sous-classe(s)
Crochet pour valise (cl 3-01; 8-08).
- 13 Droit de priorité visé à l'article 4 de la Con-
vention de Paris pour la protection de la Propriété Industrielle
Etats-Unis d'Amérique, no. 29/124,028,
le 26.05.2000, PROOT Bart; VANHIM-
BEECK Clemens.
- 14 Indication du nom du véritable créateur du
dessin ou modèle
PROOT Bart; van HIMBEECK
Clemens
- 18 Date de réception de la requête du renouvel-
lement
06.05.2011



01 Numéro d'enregistrement

33059-00

Numéro, date et heure du dépôt
77756-00 23.11.2000, 14.50

02 Date d'échéance

23.11.2015

03 Nom du déposant

Samsonite IP Holdings S.à.r.l.

04 Adresse (rue et numéro) du déposant

Avenue Monterey 20

05 Code postal, localité et pays du déposant

2163 Luxembourg,
Grand-Duché de Luxembourg

06 Nom et adresse du mandataire ou indication de l'adresse postale du déposant

Cabinet Chaillot
Avenue de l'Agent Sarre 16/20, BP 74
92703 Colombes Cedex
France.

08 Reproduction du dessin ou modèle

VOIR REPRODUCTION(S)

11 Indication du produit suivi de la (des) classe(s) et de la (des) sous-classe(s)

Poignée pour valise (cl 8-06).

13 Droit de priorité visé à l'article 4 de la Convention de Paris pour la protection de la Propriété Industrielle

Etats-Unis d'Amérique, le 26 05 2000,
no. 29/124,029, PROOT Bart; SANTY
Dirk; VAN HIMBEECK Clemens.

14 Indication du nom du véritable créateur du dessin ou modèle

PROOT Bart; SANTY Dirk; VAN
HIMBEECK Clemens

18 Date de réception de la requête du renouvellement

06.05.2011

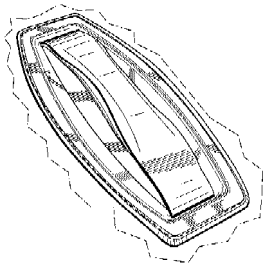

Figure 1



Figure 2

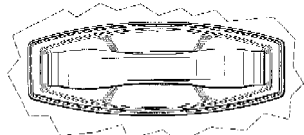

Figure 3

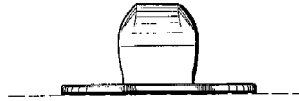

Figure 4

01 Inschrijvingsnummer

33216-00

Nummer en dagtekening (dag en uur) van het depot

78304-00 03.05.2001, 10.00

02 Vervaldatum

03.05.2016

03 Naam van de deposant

Crown Cork & Seal Technologies
Corporation,
Delaware corporation

04 Adres (straat en nummer) van de deposant

11535 S. Central Avenue

05 Postcode, plaats en land van de deposant

Alsip, Illinois 60803-2599,
Ver.St.v.Am

06 Naam en adres van de gemachtigde of vermelding van het correspondentie-adres van de deposant

Dennemeyer & Associates SA
55 rue des Bruyères
L-1274 Howald
Luxemburg.

08 Afbeelding van de tekening of het model

ZIE AFBEELDING(EN)

11 Vermelding van het voortbrengsel gevolgd door de aanduiding van de klasse(n) en onderklasse(n)

Deksel (kl 9-01, 03, 07).

12 Beschrijving van de kenmerkende eigenschappen van het nieuwe uiterlijk van het voortbrengsel; in voorkomend geval, vermelding van de onderdelen van de tekening of het model waarop de kleuren betrekking hebben

Fig. 1: Perspectivisch bovenaanzicht;
fig. 2: bovenaanzicht; fig. 3:
zijaanzicht; fig. 4: onderaanzicht.

13 Recht van voorrang als bedoeld in artikel 4 van het verdrag van Parijs tot bescherming van de Industriële Eigendom

Groot-Brittannië, dd. 22 11 2000, nr.
2097597, Crown Cork & Seals Techno-
logies Corporation.

14 Vermelding van de naam van de werkelijke ontwerper van de tekening

BLOW Andrew Osborne; CONNELLY
Ian

18 Dagtekening van de aanvraag van de vernieuwing

21.04.2011

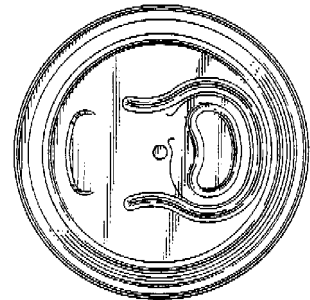
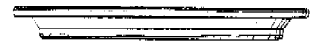
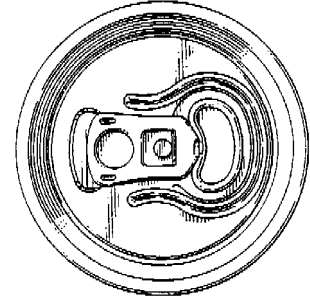
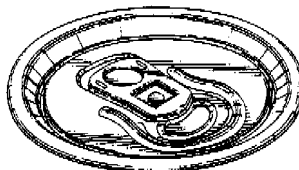

01 Inschrijvingsnummer

33359-01

Nummer en dagtekening (dag en uur) van het depot

78291-01 27.04.2001, 10.00

02 Vervaldatum

27.04.2016

03 Naam van de deposant

Sierteelt Verpakings Pool C.V.

04 Adres (straat en nummer) van de deposant

Jupiter 400-499

05 Postcode, plaats en land van de deposant

2675 LX Honselersdijk,
Nederland

06 Naam en adres van de gemachtigde of vermelding van het correspondentie-adres van de deposant

Novagraaf Nederland B.V.
Hogehilweg 3
1101 CA Amsterdam-Zuidoost
Nederland.

08 Afbeelding van de tekening of het model

ZIE AFBEELDING(EN)

09 Vermelding van de kleur(en)

Beige

11 Vermelding van het voortbrengsel gevolgd door de aanduiding van de klasse(n) en onderklasse(n)

Bloemencontainer (kl 9-03; 99).

18 Dagtekening van de aanvraag van de vernieuwing

21.04.2011



06 *Naam en adres van de gemachtigde of vermelding van het correspondentie-adres van de deposant*

Novagraaf Nederland B.V.
Hogehilweg 3
1101 CA Amsterdam-Zuidoost
Nederland.

08 *Afbeelding van de tekening of het model*
ZIE AFBEELDING(EN)

11 *Vermelding van het voortbrengsel gevolgd door de aanduiding van de klasse(n) en onderklasse(n)*

Rek voor container (kl 9-03; 99).

18 *Dagtekening van de aanvraag van de vernieuwing*
27.04.2011



Nummer en dagtekening (dag en uur) van het depot

78815-00 16.10.2001 , 10.00

02 *Vervaldatum*
16.10.2016

03 *Naam van de deposant*
KONINKLIJKE PHILIPS
ELECTRONICS N.V.

04 *Adres (straat en nummer) van de deposant*
Groenewoudseweg 1

05 *Postcode, plaats en land van de deposant*
5621 BA Eindhoven,
Nederland

06 *Naam en adres van de gemachtigde of vermelding van het correspondentie-adres van de deposant*

Philips Intellectual Property &
Standards
High Tech Campus 44
5656 AE Eindhoven
Nederland.

08 *Afbeelding van de tekening of het model*
ZIE AFBEELDING(EN)

11 *Vermelding van het voortbrengsel gevolgd door de aanduiding van de klasse(n) en onderklasse(n)*

Elektrisch scheerapparaat (kl 28-03).

15 *Vermelding van de uiterlijke opschortingsdatum van de publicatie*

30.04.2002

18 *Dagtekening van de aanvraag van de vernieuwing*

21.06.2011



Perspectief aanzicht

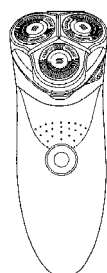

Vooraanzicht

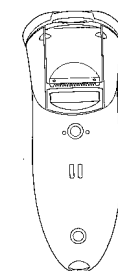

Achteraanzicht

01 *Inschrijvingsnummer*
33359-02

Nummer en dagtekening (dag en uur) van het depot

78291-02 27.04.2001 , 10.00

02 *Vervaldatum*
27.04.2016

03 *Naam van de deposant*
Sierteelt Verpakings Pool C.V.

04 *Adres (straat en nummer) van de deposant*
Jupiter 400-499

05 *Postcode, plaats en land van de deposant*
2675 LX Honselersdijk,
Nederland

01 *Inschrijvingsnummer*
33642-00



Rechterkant aanzicht

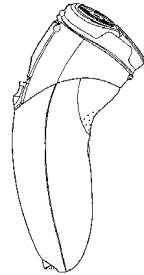

Linkerkant aanzicht

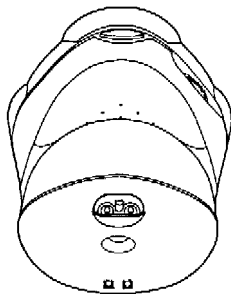
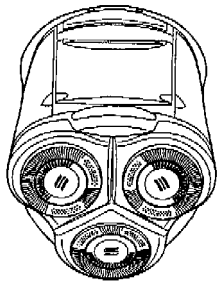

01 *Inschrijvingsnummer*
33643-00

Nummer en dagtekening (dag en uur) van het depot

78816-00 16.10.2001 , 10.00

02 *Vervaldatum*
16.10.2016

03 *Naam van de deposant*
KONINKLIJKE PHILIPS
ELECTRONICS N.V.

04 *Adres (straat en nummer) van de deposant*
Groenewoudseweg 1

05 *Postcode, plaats en land van de deposant*
5621 BA Eindhoven,
Nederland

06 *Naam en adres van de gemachtigde of vermelding van het correspondentie-adres van de deposant*

Philips Intellectual Property &
Standards
High Tech Campus 44
5656 AE Eindhoven
Nederland.

08 *Afbeelding van de tekening of het model*
ZIE AFBEELDING(EN)

11 *Vermelding van het voortbrengsel gevolgd door de aanduiding van de klasse(n) en onderklasse(n)*

Elektrisch scheerapparaat (kl 28-03).

15 *Vermelding van de uiterlijke opschortingsdatum van de publicatie*
30.04.2002

18 *Dagtekening van de aanvraag van de vernieuwing*
21.06.2011

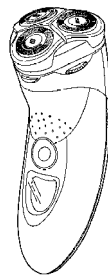

Perspectief aanzicht

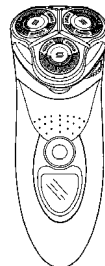

Vooraanzicht

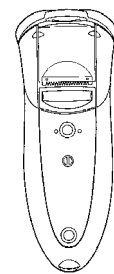

Achteraanzicht



Rechterkant aanzicht

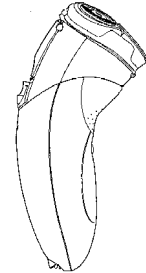

Linkerkant aanzicht

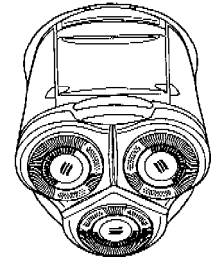

Bovenaanzicht

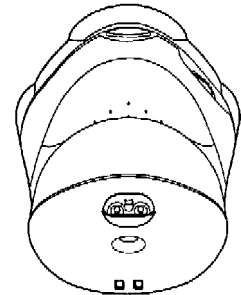

01 *Numéro d'enregistrement*
33669-00

Numéro, date et heure du dépôt
78248-00 17.04.2001 , 11.10

02 *Date d'échéance*
17.04.2016

03 *Nom du déposant*
Vans, Inc.,
Delaware corporation

04 *Adresse (rue et numéro) du déposant*
15700 Shoemaker Ave

05 *Code postal, localité et pays du déposant*
Santa Fe Springs, California 90670-
5515,
Etats-Unis d'Amérique

06 *Nom et adresse du mandataire ou indication de l'adresse postale du déposant*

MARKS & CLERK
5, place de la Gare
Luxembourg
Luxembourg.

08 *Reproduction du dessin ou modèle*
VOIR REPRODUCTION(S)

11 *Indication du produit suivi de la (des) classe(s) et de la (des) sous-classe(s)*
Élément décrochage (cl 2-04; 8-08).

- 13 *Droit de priorité visé à l'article 4 de la Convention de Paris pour la protection de la Propriété Industrielle*
Etats-Unis d'Amérique, le 08 11 2000, no. 29/132422, RIVAS Jake.
- 14 *Indication du nom du véritable créateur du dessin ou modèle*
RIVAS Jake
- 18 *Date de réception de la requête du renouvellement*
27.04.2011

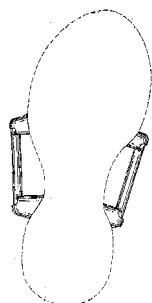
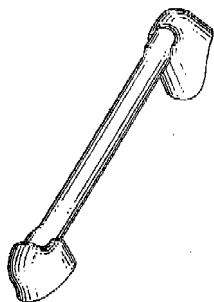

- 01 *Numéro d'enregistrement*
33777-01

Numéro, date et heure du dépôt
78356-01 17.05.2001 , 10.25

- 02 *Date d'échéance*
17.05.2016
- 03 *Nom du déposant*
Aktiebolaget Electrolux
- 04 *Adresse (rue et numéro) du déposant*
St Göransgatan 143
- 05 *Code postal, localité et pays du déposant*
SE-105 45 Stockholm,
Suède
- 06 *Nom et adresse du mandataire ou indication de l'adresse postale du déposant*
Dennemeyer & Associates SA
55 rue des Bruyères
L-1274 Howald
Luxembourg.

- 08 *Reproduction du dessin ou modèle*
VOIR REPRODUCTION(S)
- 11 *Indication du produit suivi de la (des) classe(s) et de la (des) sous-classe(s)*
Sac pour aspirateur (cl 9-5; 15-05).
- 13 *Droit de priorité visé à l'article 4 de la Convention de Paris pour la protection de la Propriété Industrielle*
Suède, dd. 17 11 2000, no. 002115, Aktiebolaget Electrolux.
- 14 *Indication du nom du véritable créateur du dessin ou modèle*
HENGVOSS Ingrid
- 18 *Date de réception de la requête du renouvellement*
28.04.2011

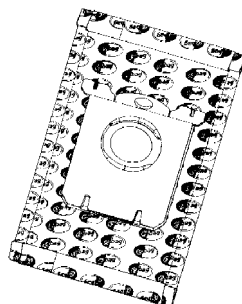
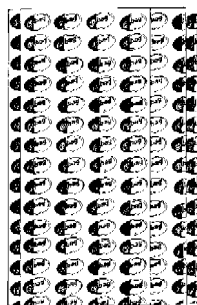
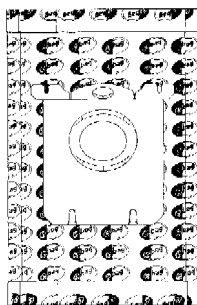

- 01 *Numéro d'enregistrement*
33777-02

Numéro, date et heure du dépôt
78356-02 17.05.2001 , 10.25

- 02 *Date d'échéance*
17.05.2016
- 03 *Nom du déposant*
Aktiebolaget Electrolux
- 04 *Adresse (rue et numéro) du déposant*
St Göransgatan 143
- 05 *Code postal, localité et pays du déposant*
SE-105 45 Stockholm,
Suède

- 06 *Nom et adresse du mandataire ou indication de l'adresse postale du déposant*
Dennemeyer & Associates SA
55 rue des Bruyères
L-1274 Howald
Luxembourg.
- 08 *Reproduction du dessin ou modèle*
VOIR REPRODUCTION(S)
- 11 *Indication du produit suivi de la (des) classe(s) et de la (des) sous-classe(s)*
Sac pour aspirateur (cl 9-5; 15-05).
- 13 *Droit de priorité visé à l'article 4 de la Convention de Paris pour la protection de la Propriété Industrielle*
Suède, dd. 17 11 2000, no. 002116, Aktiebolaget Electrolux.
- 14 *Indication du nom du véritable créateur du dessin ou modèle*
HENGVOSS Ingrid
- 18 *Date de réception de la requête du renouvellement*
28.04.2011

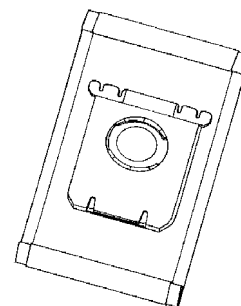
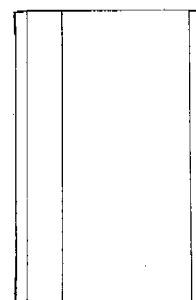
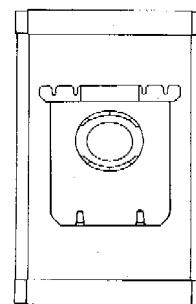

- 01 *Inschrijvingsnummer*
33838-00

Nummer en dagtekening (dag en uur) van het depot
78337-00 10.05.2001 , 24.00

- 02 *Vervaldatum*
10.05.2016
- 03 *Naam van de deposant*
AGCO GmbH & Co.

- 04 Adres (straat en nummer) van de deposant
Johann-Georg-Fendt Strasse 4
- 05 Postcode, plaats en land van de deposant
D-87616 Marktoberdorf,
Duitsland
- 06 Naam en adres van de gemachtigde of vermelding van het correspondentie-adres van de deposant
Dennemeyer & Associates SA
55 rue des Bruyères
L-1274 Howald
Luxemburg.
- 08 Afbeelding van de tekening of het model
ZIE AFBEELDING(EN)
- 11 Vermelding van het voortbrengsel gevolgd door de aanduiding van de klasse(n) en onderklasse(n)
Luchtrooster (kl 23-04).
- 12 Beschrijving van de kenmerkende eigenschappen van het nieuwe uiterlijk van het voortbrengsel; in voorkomend geval, vermelding van de onderdelen van de tekening of het model waarop de kleuren betrekking hebben
Afb. 1: foto-afbeelding bovenaanzicht; afb. 2: foto-afbeelding vooraanzicht; afb. 3: tekening bovenaanzicht; afb. 4: tekening zij-aanzicht; afb. 5: tekening vooraanzicht.
- 13 Recht van voorrang als bedoeld in artikel 4 van het verdrag van Parijs tot bescherming van de Industriële Eigendom
Duitsland, dd. 10 11 2000, nr. DE 400 10 824.0, AGCO GmbH & Co.
- 18 Dagtekening van de aanvraag van de vernieuwing
21.04.2011

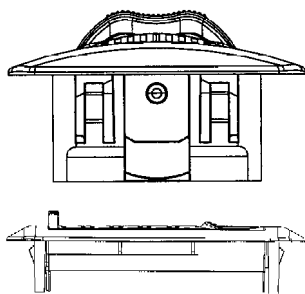
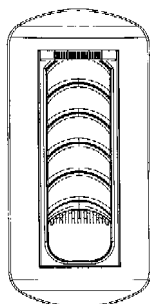
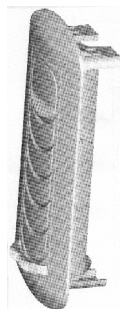
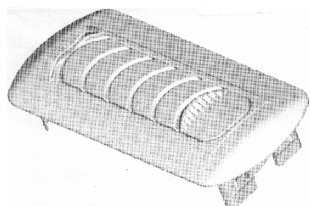

- 01 Inschrijvingsnummer
33887-00
Nummer en dagtekening (dag en uur) van het depot
78472-00 27.06.2001 , 24.00
- 02 Vervaldatum
27.06.2016
- 03 Naam van de deposant
Jade B.V.
- 04 Adres (straat en nummer) van de deposant
Lübeckstraat 12
- 05 Postcode, plaats en land van de deposant
7418 EC Deventer,
Nederland
- 06 Naam en adres van de gemachtigde of vermelding van het correspondentie-adres van de deposant
Bakker & Verkuijl B.V.
Prinsenkade 9 A
4811 VB Breda
Nederland.
- 08 Afbeelding van de tekening of het model
ZIE AFBEELDING(EN)
- 11 Vermelding van het voortbrengsel gevolgd door de aanduiding van de klasse(n) en onderklasse(n)
Kussen (kl 6-09).
- 18 Dagtekening van de aanvraag van de vernieuwing
27.04.2011



- 01 Inschrijvingsnummer
33951-00
Nummer en dagtekening (dag en uur) van het depot
78403-00 05.06.2001 , 15.25
- 02 Vervaldatum
05.06.2016
- 03 Naam van de deposant
Clinical Designs Limited
- 04 Adres (straat en nummer) van de deposant
Cambridge Science Park,
Milton Road

- 05 Postcode, plaats en land van de deposant
Cambridge CB 0AB,
Groot-Brittannië
- 06 Naam en adres van de gemachtigde of vermelding van het correspondentie-adres van de deposant
Dennemeyer & Associates SA
55 rue des Bruyères
L-1274 Howald
Luxemburg.
- 08 Afbeelding van de tekening of het model
ZIE AFBEELDING(EN)
- 11 Vermelding van het voortbrengsel gevolgd door de aanduiding van de klasse(n) en onderklasse(n)
Inhaleertoestel (kl 24-04).
- 13 Recht van voorrang als bedoeld in artikel 4 van het verdrag van Parijs tot bescherming van de Industriële Eigendom
Groot-Brittannië, dd. 05 12 2000, nr. 2097915, Clinical Designs Limited.
- 18 Dagtekening van de aanvraag van de vernieuwing
03.06.2011

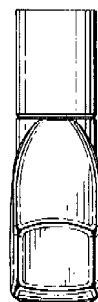
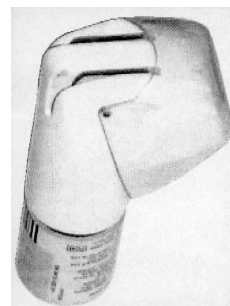
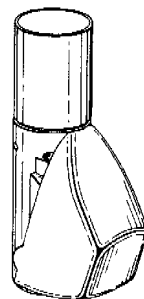

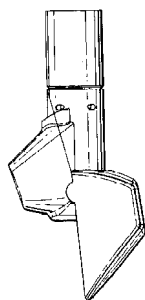
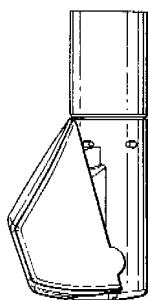

01 Inschrijvingsnummer

33969-00

Nummer en dagtekening (dag en uur) van het depot

78508-00 06.07.2001, 24.00

02 Vervaldatum

06.07.2016

03 Naam van de deposant

TCM CORPORATION

04 Adres (straat en nummer) van de deposant

15-10, Kyomachibori 1-chome, Nishi-ku

05 Postcode, plaats en land van de deposant

Osaka-shi, Osaka 550-0003, Japan

06 Naam en adres van de gemachtigde of vermelding van het correspondentie-adres van de deposant

Octrooibureau Los en Stigter B.V.
Weteringschans 96
1017 XS Amsterdam
Nederland.

08 Afbeelding van de tekening of het model

ZIE AFBEELDING(EN)

11 Vermelding van het voortbrengsel gevolgd door de aanduiding van de klasse(n) en onderklasse(n)

Vorkheftruck (kl 12-05).

12 Beschrijving van de kenmerkende eigenschappen van het nieuwe uiterlijk van het voortbrengsel; in voorkomend geval, vermelding van de onderdelen van de tekening of het model waarop de kleuren betrekking hebben

Fig. 1: rechter zij-aanzicht; fig. 2: linker zij-aanzicht; fig. 3: achteraanzicht; Fig. 4: vooraanzicht; fig. 5: bovenaanzicht; fig. 6: onderaanzicht; fig. 7: bovenaanzicht van horizontale langdoorsnede van A naar A; fig. 8: dwarsdoorsnede zij-aanzicht van B naar B; fig. 9: perspectiefisch aanzicht van rechtsvoor; fig. 10: perspectiefisch aanzicht van linksachter; fig. 11: perspectiefisch aanzicht van linksachter

met aanzicht op accu, gewicht, opslag ruimte en achterdeur; fig. 12: rechter zij-aanzicht bij zijdelingse verplaatsing; fig. 13: perspectiefisch aanzicht van rechtsvoor bij zijdelingse verplaatsing; fig. 14: perspectiefische aanzicht van linksachter bij zijdelingse verplaatsing.

13 Recht van voorrang als bedoeld in artikel 4 van het verdrag van Parijs tot bescherming van de Industriële Eigendom

Japan, dd. 16 03 2001, nr. 2001-006959, TCM CORPORATION,

14 Vermelding van de naam van de werkelijke ontwerper van de tekening

MANABE Mitsuyoshi; UEDA Tsutomu; NISHIKAWA Takeshi; HIRANO Yuji; KUDO Toshihiro

18 Dagtekening van de aanvraag van de vernieuwing

20.06.2011

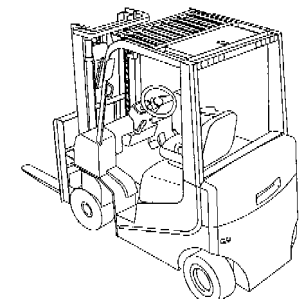
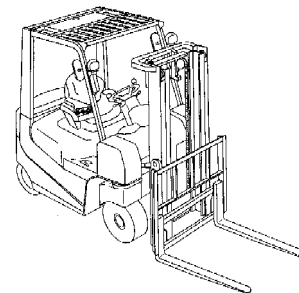
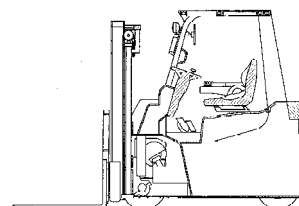
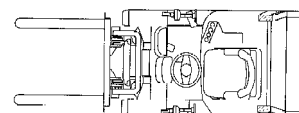
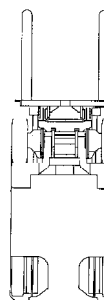
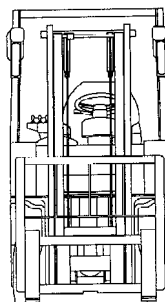
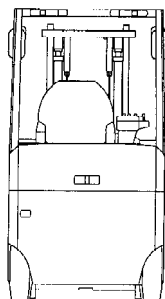
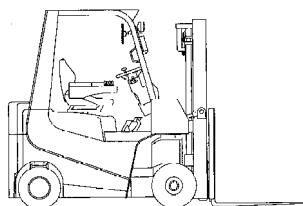
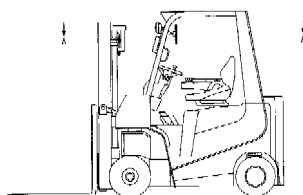

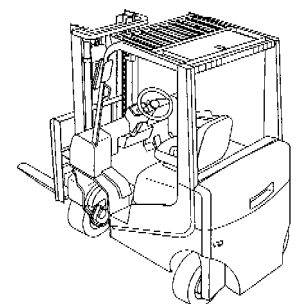
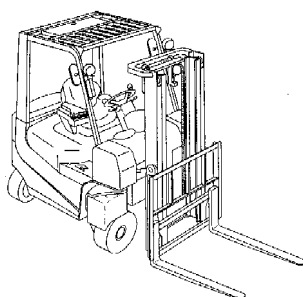
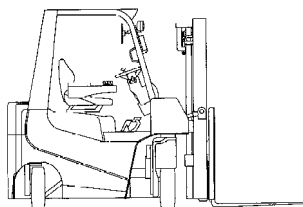
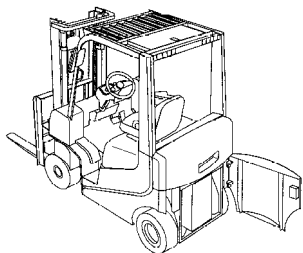

- 01 Numéro d'enregistrement
33985-01
Numéro, date et heure du dépôt
78535-01 16.07.2001 , 14.00
- 02 Date d'échéance
16.07.2016
- 03 Nom du déposant
Midland Cosmetic Sales plc
- 04 Adresse (rue et numéro) du déposant
Devon Street
- 05 Code postal, localité et pays du déposant
Nechells, Birmingham B7 4SL,
Grande-Bretagne
- 06 Nom et adresse du mandataire ou indication
de l'adresse postale du déposant
Office Kirkpatrick S.A.
32, Avenue Wolfers
B-1310 La Hulpe
Belgique.
- 08 Reproduction du dessin ou modèle
VOIR REPRODUCTION(S)

- 11 Indication du produit suivi de la (des)
classe(s) et de la (des) sous-classe(s)
Conteneur (cl 9-03; 14-03; 28-02).
- 13 Droit de priorité visé à l'article 4 de la
Convention de Paris pour la protection de la
Propriété Industrielle
Grande-Bretagne, le 02 02 2001, no.
2099188, Midland Cosmetic Sales plc.
- 14 Indication du nom du véritable créateur du
dessin ou modèle
SLATER Tania
- 18 Date de réception de la requête du renouvel-
lement
22.06.2011

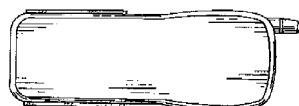
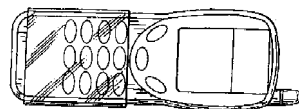
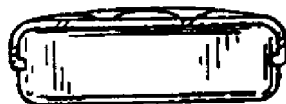
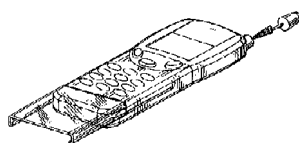
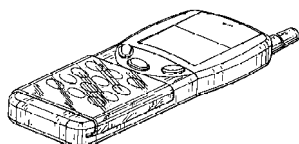

- 01 Numéro d'enregistrement
33985-02
Numéro, date et heure du dépôt
78535-02 16.07.2001 , 14.00
- 02 Date d'échéance
16.07.2016
- 03 Nom du déposant
Midland Cosmetic Sales plc
- 04 Adresse (rue et numéro) du déposant
Devon Street
- 05 Code postal, localité et pays du déposant
Nechells, Birmingham B7 4SL,
Grande-Bretagne

- 06 Nom et adresse du mandataire ou indication
de l'adresse postale du déposant
Office Kirkpatrick S.A.
32, Avenue Wolfers
B-1310 La Hulpe
Belgique.
- 08 Reproduction du dessin ou modèle
VOIR REPRODUCTION(S)
- 11 Indication du produit suivi de la (des)
classe(s) et de la (des) sous-classe(s)
Conteneur (cl 9-03; 14-03; 28-02).
- 13 Droit de priorité visé à l'article 4 de la
Convention de Paris pour la protection de la
Propriété Industrielle
Grande-Bretagne, le 02 02 2001, no.
2099188, Midland Cosmetic Sales plc.
- 14 Indication du nom du véritable créateur du
dessin ou modèle
SLATER Tania
- 18 Date de réception de la requête du renouvel-
lement
22.06.2011

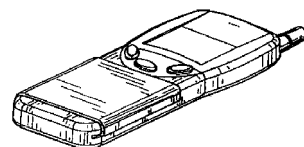

- 01 Numéro d'enregistrement
33986-02
Numéro, date et heure du dépôt
78537-02 16.07.2001 , 14.05
- 02 Date d'échéance
16.07.2016
- 03 Nom du déposant
Jesper T. Andersen Holding APS
- 04 Adresse (rue et numéro) du déposant
Den Huide Facet 1, 17
- 05 Code postal, localité et pays du déposant
7100 Vejje,
Danemark
- 06 Nom et adresse du mandataire ou indication
de l'adresse postale du déposant
Bureau Gevers S.A.
Holidaystraat 5
B-1831 Diegem
Belgique.
- 08 Reproduction du dessin ou modèle
VOIR REPRODUCTION(S)
- 11 Indication du produit suivi de la (des)
classe(s) et de la (des) sous-classe(s)
Applique lumineuse (cl 26-05).
- 13 Droit de priorité visé à l'article 4 de la
Convention de Paris pour la protection de la
Propriété Industrielle
Danemark, le 31 01 2001, no. MA 2001
00112, Finn Thierry Andersen.
- 18 Date de réception de la requête du renouvel-
lement
22.06.2011



01 Numéro d'enregistrement

34149-00

Numéro, date et heure du dépôt

78631-00 14.08.2001 , 14.00

02 Date d'échéance

14.08.2016

03 Nom du déposant

SmithKline Beecham p.l.c.

04 Adresse (rue et numéro) du déposant

New Horizons Court

05 Code postal, localité et pays du déposant

Brentford - Middlesex TW8 9EP,
Grande-Bretagne

06 Nom et adresse du mandataire ou indication
de l'adresse postale du déposant

Bureau Gevers S.A.
Holidaystraat 5
B-1831 Diegem
Belgique.

08 Reproduction du dessin ou modèle

VOIR REPRODUCTION(S)

11 Indication du produit suivi de la (des)
classe(s) et de la (des) sous-classe(s)

Emballage (cl 9-03, 05; 28-01).

13 Droit de priorité visé à l'article 4 de la Con-
vention de Paris pour la protection de la Pro-
priété Industrielle

Grande-Bretagne, dd. 16 02 2001, GB
2099618, SmithKline Beecham plc.

14 Indication du nom du véritable créateur du
dessin ou modèle

WALLWORK Martyn

18 Date de réception de la requête du renouvel-
lement

23.06.2011

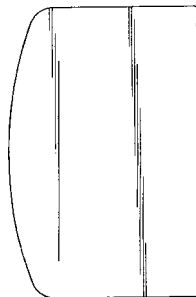
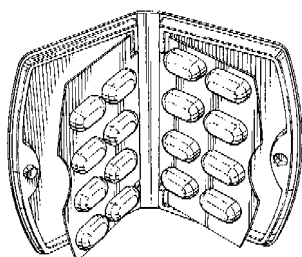
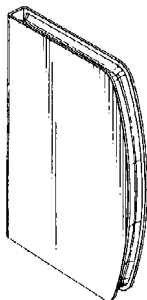

01 Numéro d'enregistrement

34157-00

Numéro, date et heure du dépôt

78651-00 23.08.2001 , 15.35

02 Date d'échéance

23.08.2016

03 Nom du déposant

COLGATE-PALMOLIVE
COMPANY,
Delaware corporation

04 Adresse (rue et numéro) du déposant

300 Park Avenue

05 Code postal, localité et pays du déposant

New York - New York 10022,
Etats-Unis d'Amérique

06 Nom et adresse du mandataire ou indication
de l'adresse postale du déposant

Bureau Gevers S.A.
Holidaystraat 5
B-1831 Diegem
Belgique.

08 Reproduction du dessin ou modèle

VOIR REPRODUCTION(S)

11 Indication du produit suivi de la (des)
classe(s) et de la (des) sous-classe(s)

Réceptif (cl 9-03)

13 Droit de priorité visé à l'article 4 de la Con-
vention de Paris pour la protection de la Pro-
priété Industrielle

France, le 08 03 2001, no. 011462, GOL-
GATE-PALMOLIVE COMPANY.

14 Indication du nom du véritable créateur du
dessin ou modèle

FONTANA Caroline, DURANTHON
Agnes

18 Date de réception de la requête du renouvel-
lement

23.06.2011

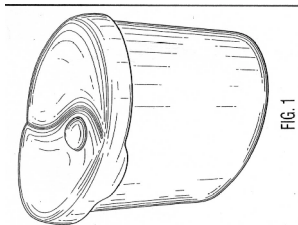

FIG. 1



FIG. 2

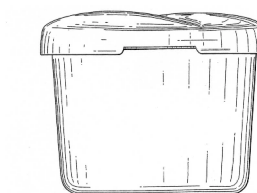

FIG. 3

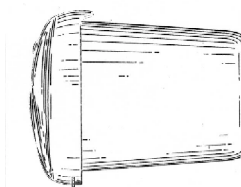

FIG. 4

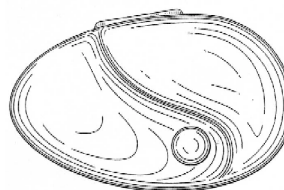

FIG. 6

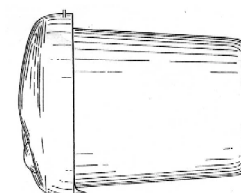

FIG. 5

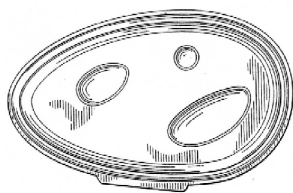

FIG. 7

- 01 *Inschrijvingsnummer*
34160-02
Nummer en dagtekening (dag en uur) van het depot
78654-02 23.08.2001 , 10.00
- 02 *Vervaldatum*
23.08.2016
- 03 *Naam van de deposant*
EUROFAR INTERNATIONAL BV
- 04 *Adres (straat en nummer) van de deposant*
Jules Verneweg 9
- 05 *Postcode, plaats en land van de deposant*
5015 BD Tilburg,
Nederland
- 06 *Naam en adres van de gemachtigde of vermelding van het correspondentie-adres van de deposant*
Merkenbureau Bouma B.V.
Postbus 30177
3001 DD Rotterdam
Nederland.
- 08 *Afbeelding van de tekening of het model*
ZIE AFBEELDING(EN)
- 11 *Vermelding van het voortbrengsel gevolgd door de aanduiding van de klasse(n) en onderklasse(n)*
Stoel (kl 6-01).
- 14 *Vermelding van de naam van de werkelijke ontwerper van de tekening*
Brands Iron
- 18 *Dagtekening van de aanvraag van de vernieuwing*
29.06.2011



- 01 *Inschrijvingsnummer*
34160-18
Nummer en dagtekening (dag en uur) van het depot
78654-18 23.08.2001 , 10.00
- 02 *Vervaldatum*
23.08.2016

- 03 *Naam van de deposant*
EUROFAR INTERNATIONAL BV
- 04 *Adres (straat en nummer) van de deposant*
Jules Verneweg 9
- 05 *Postcode, plaats en land van de deposant*
5015 BD Tilburg,
Nederland
- 06 *Naam en adres van de gemachtigde of vermelding van het correspondentie-adres van de deposant*
Merkenbureau Bouma B.V.
Postbus 30177
3001 DD Rotterdam
Nederland.
- 08 *Afbeelding van de tekening of het model*
ZIE AFBEELDING(EN)
- 11 *Vermelding van het voortbrengsel gevolgd door de aanduiding van de klasse(n) en onderklasse(n)*
Ligstoel (kl 6-01).
- 12 *Beschrijving van de kenmerkende eigenschappen van het nieuwe uiterlijk van het voortbrengsel; in voorkomend geval, vermelding van de onderdelen van de tekening of het model waarop de kleuren betrekking hebben*
Het onderstuk bestaat uit een en dezelfde aluminium staaf.
- 14 *Vermelding van de naam van de werkelijke ontwerper van de tekening*
Brands Iron
- 18 *Dagtekening van de aanvraag van de vernieuwing*
29.06.2011

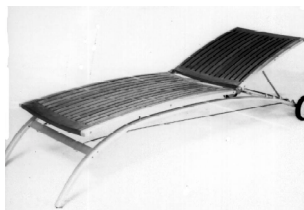

- 01 *Inschrijvingsnummer*
37111-00
Nummer en dagtekening (dag en uur) van het depot
82225-00 14.12.2006 , 08.00
- 02 *Vervaldatum*
14.12.2016
- 03 *Naam van de deposant*
Ad van Geloven B.V.
- 04 *Adres (straat en nummer) van de deposant*
Kraaivenstraat 1
- 05 *Postcode, plaats en land van de deposant*
5048 AB Tilburg,
Nederland
- 06 *Naam en adres van de gemachtigde of vermelding van het correspondentie-adres van de deposant*
Novagraaf Nederland B.V.
Hogehilweg 3
1101 CA Amsterdam-Zuidoost
Nederland.
- 08 *Afbeelding van de tekening of het model*
ZIE AFBEELDING(EN)

- 11 *Vermelding van het voortbrengsel gevolgd door de aanduiding van de klasse(n) en onderklasse(n)*
Snack (kl 1-01).
- 18 *Dagtekening van de aanvraag van de vernieuwing*
22.06.2011



- 01 *Inschrijvingsnummer*
37216-01
Nummer en dagtekening (dag en uur) van het depot
82241-01 22.12.2006 , 08.00
- 02 *Vervaldatum*
22.12.2016
- 03 *Naam van de deposant*
George Pisa en Zn. Tailleurs B.V.
- 04 *Adres (straat en nummer) van de deposant*
Tenierslaan 1-5
- 05 *Postcode, plaats en land van de deposant*
5613 DZ Eindhoven,
Nederland
- 08 *Afbeelding van de tekening of het model*
ZIE AFBEELDING(EN)
- 11 *Vermelding van het voortbrengsel gevolgd door de aanduiding van de klasse(n) en onderklasse(n)*
Kazak (kl 2-02).
- 12 *Beschrijving van de kenmerkende eigenschappen van het nieuwe uiterlijk van het voortbrengsel; in voorkomend geval, vermelding van de onderdelen van de tekening of het model waarop de kleuren betrekking hebben*

ding van de onderdelen van de tekening of het model waarop de kleuren betrekking hebben

Kazak met 5 drukkers, sluiting met striklinten, staande kraag, opgezette zak aan voorzijde met bies, opgezet borstzakje, lange mouwen met lusje, mouwen voorzien van afgehoekte manchet.

- 14 *Vermelding van de naam van de werkelijke ontwerper van de tekening*
PISA Leonardus Johannes
- 18 *Dagtekening van de aanvraag van de vernieuwing*
08.06.2011



- 01 *Inschrijvingsnummer*
37216-02
Numer en dagtekening (dag en uur) van het depot
82241-02 22.12.2006 , 08.00
- 02 *Vervaldatum*
22.12.2016
- 03 *Naam van de deposant*
George Pisa en Zn. Tailleurs B.V.
- 04 *Adres (straat en nummer) van de deposant*
Tenierslaan 1-5
- 05 *Postcode, plaats en land van de deposant*
5613 DZ Eindhoven, Nederland
- 08 *Afbeelding van de tekening of het model*
ZIE AFBEELDING(EN)
- 11 *Vermelding van het voortbrengsel gevolgd door de aanduiding van de klasse(n) en onderklasse(n)*
Overhemd (kl 2-02).
- 14 *Vermelding van de naam van de werkelijke ontwerper van de tekening*
PISA Leonardus Johannes
- 18 *Dagtekening van de aanvraag van de vernieuwing*
08.06.2011



- 01 *Numéro d'enregistrement*
37253-01
Numéro, date et heure du dépôt
82192-01 22.12.2006 , 08.00
- 02 *Date d'échéance*
22.12.2016
- 03 *Nom du déposant*
ASBL des Commerçants de Cora La Louvière-Châtelain
- 04 *Adresse (rue et numéro) du déposant*
Rue de la Franco-Belge 28
- 05 *Code postal, localité et pays du déposant*
7100 La Louvière, Belgique
- 08 *Reproduction du dessin ou modèle*
VOIR REPRODUCTION(S)
- 09 *Indication de la (des) couleur(s)*
brun, blanc, bleu, vert, rouge, mais, beige
- 11 *Indication du produit suivi de la (des) classe(s) et de la (des) sous-classe(s)*
Symbole graphique (cl 99).
- 14 *Indication du nom du véritable créateur du dessin ou modèle*
HOEBEKE ERIC
- 18 *Date de réception de la requête du renouvellement*
14.06.2011



- 01 *Numéro d'enregistrement*
37253-02
Numéro, date et heure du dépôt
82192-02 22.12.2006 , 08.00
- 02 *Date d'échéance*
22.12.2016
- 03 *Nom du déposant*
ASBL des Commerçants de Cora La Louvière-Châtelain
- 04 *Adresse (rue et numéro) du déposant*
Rue de la Franco-Belge 28
- 05 *Code postal, localité et pays du déposant*
7100 La Louvière, Belgique
- 08 *Reproduction du dessin ou modèle*
VOIR REPRODUCTION(S)
- 09 *Indication de la (des) couleur(s)*
rose, mauve, jaune, blanc, beige
- 11 *Indication du produit suivi de la (des) classe(s) et de la (des) sous-classe(s)*
Symbole graphique (cl 99).
- 14 *Indication du nom du véritable créateur du dessin ou modèle*
HOEBEKE Eric
- 18 *Date de réception de la requête du renouvellement*
14.06.2011





#@mmpp 1725



Rubriek VIII Rubrique VIII

Beneluxdepots waarbij wijzigingen van de inschrijving van de tekening of het model in het register werden aangetekend (regel 3.1 van het Uitvoeringsreglement).

- 01 Overdrachten
 - 02 Licenties
 - 03 Pandrechten
 - 04 Beslagleggingen
 - 05 Doorhalen van licenties, pand, beslag
 - 06 Adreswijzigingen (houder)
 - 07 Naamswijzigingen (houder)
 - 08
 - a Wijzigingen van correspondentie-adres
 - b Aanstelling of wijziging van gemachtigde
 - c Naams- en adreswijzigingen van gemachtigde
 - d Naams- of adreswijzigingen van gemachtigde
 - 09 Naams- en adreswijzigingen (houder)
 - 10 Verbeteringen van schrijffouten
 - 11 Overige verbeteringen
- N.B - De na de tekst van een wijziging voorkomende aanduiding betreft een interne codering.
- Indien na de datum van aantekening de aanduidingen (1), (2), enz. voorkomen betekent dit dat bij de registraties gelijktijdig meerdere wijzigingen zijn aangetekend. Tevens geven deze aanduidingen de volgorde der wijzigingen aan.

Dépôts Benelux auprès desquels sont enregistrées au registre des modifications de l'enregistrement du dessin ou modèle (règle 3.1 du Règlement d'exécution).

- 01 Cessions
 - 02 Licences
 - 03 Droits de gage
 - 04 Saisies
 - 05 Radiation de licences, gages, saisies
 - 06 Changement d'adresse (titulaire)
 - 07 Changement de nom (titulaire)
 - 08
 - a Changements d'adresse de correspondance
 - b Institution ou changement de mandataire
 - c Changements de nom et d'adresse du mandataire
 - d Changements de nom ou d'adresse du mandataire
 - 09 Changement de nom et d'adresse (titulaire)
 - 10 Corrections d'erreurs de plume
 - 11 Autre rectifications
- N.B - L'indication qui pourrait figurer après le texte d'une modification est un code interne.
- Si les indications (1), (2), etc. devaient figurer après la date de notification, cela signifie qu'il y a plusieurs modifications qui sont notifiées simultanément. Ces indications font également apparaître le rang des modifications.

1 OVERDRACHTEN CESSIONS

21470-02, 28215-01/28215-02, 28935-00, 33276-01/33276-04

Overgegaan aan:

Schweppes International Limited
7 Albermarle Street
London W1S 4HQ,
Groot-Brittannië

00007-008;

Aangetekend: 07.03.2011

37033-00

Overgegaan aan:

Edith van der Heijden
Ooldselaan 26
7245 PR Laren,
Nederland

00019-001;

Aangetekend: 17.01.2011

38634-00

Overgegaan aan:

KRNT Co., Ltd.
301, Baksan-ri, Bugil-myeon,
Jangseong-gun
Jeollanam-do 515 831,
Republiek Korea

00022-001;

Aangetekend: 30.05.2011

33425-01/33425-06

Overgegaan aan:

Marshalls,
naamloze vennootschap
Nieuwstraat 4
2840 Rumst,
België

00023-006;

Aangetekend: 09.06.2011

30378-00

Overgegaan aan:

Nexus Biosystems, Inc., California
corporation
12140 Community Road
Poway, CA 92064,
Ver.St.v.Am

00024-001;

Aangetekend: 15.06.2011

22352-00

Overgegaan aan:

Eldeko Verhuur B.V.
Brasem 12
4941 SE Raamsdonksveer,
Nederland

00025-001;

Aangetekend: 16.06.2011

38465-00

Cession à:

Dejan ILIC
Rue de Grand Bigard 276
B-1080 Berchem-Sainte-Agathe,
Belgique

00034-001;

Enregistré: 04.10.2010

27853-00

Overgegaan aan:

Sara Lee Household Care Nederland
B.V.
Vleutensevaart 100
3532 AD Utrecht,
Nederland

(2) cfr. mut. 00057

00035-001;

Aangetekend: 22.10.2010 (1)

36187-00

Overgegaan aan:

Stichting tot Instandhouding van de
Diergaarde
van het Koninklijk Zoologisch
Genootschap
Natura Artis Magistra
Plantage Kerklaan 38-40, Postbus
20164
1000 HD Amsterdam,
Nederland

00046-001;

Aangetekend: 06.12.2010

37609-00

Overgegaan aan:

Jahangir Tafrechi Beheer BV
Sophiastraat 45
2011 VV Haarlem,
Nederland

00052-001;

Aangetekend: 17.12.2010

27853-00

Overgegaan aan:

Tana B.V.
Vleutensevaart 35
3532 AD Utrecht,
Nederland

(1) cfr. mut. 00035

00057-001;

Aangetekend: 10.12.2010 (2)

3 PANDRECHTEN DROITS DE GAGE

25340-00, 25450-01/25450-06

In pand gegeven aan:

ABN AMRO Bank N.V.
Foppingadreef 22
1102 BS Amsterdam,
Nederland

11001-007;

Aangetekend: 17.03.2011

6 ADRESWIJZIGINGEN CHANGEMENTS D'ADRESSE

24002-00

Adres gewijzigd in:

Rietveldenweg 24
5222 AR 's-Hertogenbosch,

20016-001;

Aangetekend: 11.05.2011

26913-01, 26914-01

Adres gewijzigd in:

Jupiter 400-499
2675 LX Honselersdijk,

20023-002;

Aangetekend: 17.06.2011

33574-01/33574-02

Adres gewijzigd in:

De Waard 9
4906 BC Oosterhout,

20024-002;

Aangetekend: 23.06.2011

7 NAAMSWIJZIGINGEN CHANGEMENTS DE NOM

33858-00

Changement de nom en:

PANASONIC CORPORATION

30005-001;

Enregistré: 12.04.2011

**35226-00, 35982-00, 36003-00,
36319-00**

Naam gewijzigd in:

Attema B.V.

30006-004;

Aangetekend: 05.07.2011

8b
**AANSTELLING OF WIJ-
 ZIGING VAN
 GEMACHTIGDE
 INSTITUTION OU CHAN-
 GEMENT DE MANDA-
 TAIRE**

33858-00

Institution ou changement de mandataire:
 Cabinet Chaillot
 Avenue de l'Agent Sarre 16/20, BP 74
 92703 Colombes Cedex
 France.

41059-001;

Enregistré: 12.04.2011

27241-00, 27242-00

Institution ou changement de mandataire:
 Cabinet Chaillot
 Avenue de l'Agent Sarre 16/20, BP 74
 92703 Colombes Cedex
 France.

41060-002;

Enregistré: 12.04.2011

33422-00

Institution ou changement de mandataire:
 Cabinet Chaillot
 Avenue de l'Agent Sarre 16/20, BP 74
 92703 Colombes Cedex
 France.

41061-001;

Enregistré: 12.04.2011

33363-00

Institution ou changement de mandataire:
 Cabinet Chaillot
 Avenue de l'Agent Sarre 16/20, BP 74
 92703 Colombes Cedex
 France.

41062-001;

Enregistré: 12.04.2011

21470-02

Aanstelling of wijziging van gemachtigde:
 Novagraaf Nederland B.V.
 Hogehilweg 3
 1101 CA Amsterdam-Zuidoost
 Nederland.

41063-001;

Aangetekend: 15.04.2011

33276-01/33276-04

Aanstelling of wijziging van gemachtigde:
 Novagraaf Nederland B.V.
 Hogehilweg 3
 1101 CA Amsterdam-Zuidoost
 Nederland.

41064-004;

Aangetekend: 21.04.2011

21476-01/21476-02

Institution ou changement de mandataire:
 Cabinet Chaillot
 Avenue de l'Agent Sarre 16/20, BP 74
 92703 Colombes Cedex
 France.

41073-002;

Enregistré: 06.05.2011

27387-00

Institution ou changement de mandataire:
 Cabinet Chaillot
 Avenue de l'Agent Sarre 16/20, BP 74
 92703 Colombes Cedex
 France.

41074-001;

Enregistré: 06.05.2011

33883-00

Institution ou changement de mandataire:
 Cabinet Chaillot
 Avenue de l'Agent Sarre 16/20, BP 74
 92703 Colombes Cedex
 France.

41075-001;

Enregistré: 06.05.2011

24560-00, 30392-01/30392-02

Aanstelling of wijziging van gemachtigde:
 Merkenbureau Bouma B.V.
 Postbus 30177
 3001 DD Rotterdam
 Nederland.

41078-003;

Aangetekend: 16.05.2011

34255-01/34255-02

Institution ou changement de mandataire:
 Cabinet Chaillot
 Avenue de l'Agent Sarre 16/20, BP 74
 92703 Colombes Cedex
 France.

41081-002;

Enregistré: 08.06.2011

33902-00

Institution ou changement de mandataire:
 Cabinet Chaillot
 Avenue de l'Agent Sarre 16/20, BP 74
 92703 Colombes Cedex
 France.

41082-001;

Enregistré: 08.06.2011

34138-00

Institution ou changement de mandataire:
 Cabinet Chaillot
 Avenue de l'Agent Sarre 16/20, BP 74
 92703 Colombes Cedex
 France.

41083-001;

Enregistré: 08.06.2011

34040-00

Institution ou changement de mandataire:
 Cabinet Chaillot
 Avenue de l'Agent Sarre 16/20, BP 74
 92703 Colombes Cedex
 France.

41084-001;

Enregistré: 08.06.2011

21484-00, 21490-00, 27549-01/27549-02, 33965-00

Institution ou changement de mandataire:
Cabinet Chaillot
Avenue de l'Agent Sarre 16/20, BP 74
92703 Colombes Cedex
France.

41095-002;

Aangetekend: 28.06.2011

41085-005;

Enregistré: 08.06.2011

33509-00, 33961-00

Institution ou changement de mandataire:
Cabinet Chaillot
Avenue de l'Agent Sarre 16/20, BP 74
92703 Colombes Cedex
France.

41086-002;

Enregistré: 08.06.2011

27058-01

Aanstelling of wijziging van gemachtigde:
PRONOVEM MARKS SA
Avenue Josse Goffinlaan 158
B-1082 Bruxelles
Belgique.

41087-001;

Aangetekend: 08.06.2011

21545-00

Institution ou changement de mandataire:
Dennemeyer & Associates SA
55 rue des Bruyères
L-1274 Howald
Luxembourg.

41093-001;

Enregistré: 30.06.2011

20318-00

Aanstelling of wijziging van gemachtigde:
Merkenbureau Bouma B.V.
Postbus 30177
3001 DD Rotterdam
Nederland.

41094-001;

Aangetekend: 16.05.2011

27459-01/27459-02

Aanstelling of wijziging van gemachtigde:
Zacco Denmark A/S
Hans Bekkevolds Allé 7
DK-2900 Hellerup
Denemarken.

11 OVERIGE VERBETERIN- GEN AUTRES RECTIFICA- TIONS

38595-00

Vermelding van het voortbrengsel verbeterd in:
"turnmeubel met opberginrichting".

80011-001;

Aangetekend: 24.06.2011

38610-00

Correction de la date du dépôt et la date d'échéance:

"20 01 2011" et "20 01 2016".

80012-001;

Enregistré: 07.06.2011

23130-00, 24099-01/24099-04, 25373-03, 31758-00*Naam verbeterd in:*

TNT Mail Holding B.V.

(zie overdracht 00003, 02 02 2011, publicatie 06/2011).

80014-007;

Aangetekend: 07.07.2011

38307-00

Toevoeging van beschrijving kenmerkende eigenschappen:

De tegel is een straattegel met een uitsparing. In de tegel zitten verder drie slobgaten, twee grote en één kleine. Aan de bovenzijde van de tegel is een logo aangebracht. De vellingkant aan de zijde van de uitsparing is afgerond. De vellingkant aan de overige drie zijden is afgeschuind onder een hoek 45 graden. De slobgaten zijn eveneens afgerond.

Het oppervlak van de tegel is glad, evenals de vellingkant en de afrondingen van de slobgaten. Het logo op de tegel bestaat uit zesendertig gaten die allen devorm van een halve bol hebben.

80015-001;

Aangetekend: 22.07.2011

#@mmpp 286



Rubriek XIII Rubrique XIII

Internationale inschrijvingen waarbij zijn aangetekend: (regel 3.2, lid 3 van het Uitvoeringsreglement).

- a Nietigverklaring;
- b Vervallen verklaring;
- c Licentieverlening;
- d Pandrecht;
- e Beslaglegging;
- f Doorhaling der licentieverlening, pand, beslag.

Enregistrements internationaux auprès desquels sont enregistrés: (règle 3.2, alinéa 3 du Règlement d'exécution).

- a Des décisions d'annulation;
- b Des décisions d'extinction;
- c Des licences;
- d Gages;
- e Saisies;
- f Des radiations de licence, gages, saisies.



13d
PANDRECHT
GAGES

**027371, 028414, 029099, 029694,
031762, 038016**

In pand gegeven aan:

Citibank N.A., London Branch
Citibank Centre, Canada Square,
Canary Wharf
London E14 5LB,
Groot-Brittannië

17001-006;

Aangetekend: 20.08.2009
