Benelux-Modellenblad Recueil des Dessins ou Modèles Benelux

Inhoudsopgave Table des matières

Inhoudsopgave	
Table des matières	i
Algemeen	
Généralités	3
Inhoud van de rubrieken	
Contenu des rubriques	5
Mededeling	
Communication	9
Rubriek I	
Rubrique I	11
Rubriek II	
Rubrique II	25
Rubriek III	
Rubrique III	27
Rubriek VII	
Rubrique VII	29
Rubriek VIII	
Rubrique VIII	91
OVERDRACHTEN	
CESSIONS.....	92
LICENTIES	
LICENCES	92
PANDRECHTEN	
DROITS DE GAGE.....	93
ADRESWIJZIGINGEN	
CHANGEMENTS D'ADRESSE	93
NAAMSWIJZIGINGEN	
CHANGEMENTS DE NOM.....	94
AANSTELLING of WIJZIGING VAN GEMACHTIGDE	
INSTITUTION ou CHANGEMENT DE MANDATAIRE	94
Rubriek XIII	
Rubrique XIII	97
Licentieverlening	
Licences	98

Index:	Gemachtigden	
	Mandataires	99
Index:	Deposanten	
	Déposants	103
Index:	Klassen en onderklassen	
	Classes et sous-classes	107
Index:	Produits	111
Index:	Producten	115



Algemeen Généralités

Adressen: **Benelux-Bureau voor de Intellectuele Eigendom**
Bordewijklaan 15
Postbus 90404
NL-2509 LK Den Haag
Nederland
T +31 70 349 11 11
F +31 70 347 57 08
Internet: www.boip.int
E-mail: info@boip.int

**Federale Overheidsdienst Economie, K.M.O.,
Middenstand & Energie**
Intellectuele Eigendom
North Gate III
Koning Albert II-laan, 16
B-1000 Brussel
België
T +32 2 277 52 97
F +32 2 277 52 77
Internet: www.mineco.fgov.be
E-mail: piie_dir@mineco.fgov.be

**Ministère de l'Economie et du Commerce
Extérieur**
Direction de la Propriété Intellectuelle
19-21, boulevard Royal
L-2449 Luxembourg
Groot-Hertogdom Luxemburg
T +352 478 41 87
F +352 22 26 60
Internet: www.eco.public.lu
E-mail: dpi@eco.etat.lu

Verschijningsdatum de 21ste van iedere maand of, indien het Benelux-Bureau voor de Intellectuele Eigendom op die dag is gesloten, op de eerste daarna volgende werkdag waarop het Bureau is geopend.

Openingstijden: Het Benelux-Bureau voor de Intellectuele Eigendom en de nationale diensten zijn voor het publiek geopend van maandag tot en met vrijdag van tien uur tot twaalf uur en van veertien uur tot zestien uur, behalve op feestdagen. Voor meer informatie kunt onze website (www.boip.int) raadplegen.

Inhoud

- A Alle ingeschreven gegevens betreffende Benelux-depots, bedoeld in de regel 3.13 sub a. van het Uitvoeringsreglement van het Benelux-verdrag inzake de intellectuele eigendom;
- B Alle ingeschreven gegevens betreffende internationale depots, bedoeld in regel 3.13 sub c. van het Uitvoeringsreglement van het Benelux-verdrag inzake de intellectuele eigendom;
- C Het feit van de inschrijving van de verklaring bedoeld regel 3.13 sub. d van het Uitvoeringsreglement van het Benelux-verdrag inzake de intellectuele eigendom;
- D Het feit van de inschrijving van de vordering tot opeising bedoeld regel 3.13 sub e. van het Uitvoeringsreglement van het Benelux-verdrag inzake de intellectuele eigendom.

Voor gespecificeerde inhoudsopgave wordt verwezen naar de volgende bladzijden.

Prijzen: € 8,- per losse aflevering (buiten het Beneluxgebied: € 9,-).
€ 79,- per jaarabonnement.
Deze prijs wordt verhoogd met € 8,- voor abonnementen buiten het Beneluxgebied.

Adresses: **Office Benelux de la Propriété intellectuelle**
Bordewijklaan 15
Boîte Postale 90404
NL-2509 LK La Haye
Pays-Bas
T +31 70 349 11 11
F +31 70 347 57 08
Internet: www.boip.int
E-mail: info@boip.int

**Service Public Fédéral Economie, P.M.E.,
Classes Moyennes & Energie**
Propriété intellectuelle
North Gate III
Boulevard du Roi Albert II, 16
B-1000 Bruxelles
Belgique
T +32 2 277 52 97
F +32 2 277 52 77
Internet: www.mineco.fgov.be
E-mail: piie_dir@mineco.fgov.be

**Ministère de l'Economie et du Commerce
Extérieur**
Direction de la Propriété Intellectuelle
19-21, boulevard Royal
L-2449 Luxembourg
Luxembourg
T +352 478 41 87
F +352 22 26 60
Internet: www.eco.public.lu
E-mail: dpi@eco.etat.lu

Date de parution le 21 de chaque mois ou en cas de fermeture de l'Office Benelux de la Propriété intellectuelle, le premier jour ouvrable qui suit.

**Dates et heures
d'ouverture:** l'Office Benelux de la Propriété intellectuelle et les administrations nationales sont ouverts au public, du lundi au vendredi de dix heures à midi et de quatorze à seize heures, sauf les jours fériés. Pour plus d'informations veuillez consulter notre site internet (www.boip.int).

Contenu

- A Toutes les indications enregistrées relatives aux dépôts Benelux visées à la règle 3.13 sous a. du Règlement d'exécution de la Convention Benelux en matière de propriété intellectuelle;
- B Toutes les indications enregistrées relatives aux dépôts internationaux visées à 3.13 sous c. du Règlement d'exécution de la Convention Benelux en matière de propriété intellectuelle;
- C L'enregistrement de la déclaration visée à la règle 3.13 sous d. du Règlement d'exécution de la Convention Benelux en matière de propriété intellectuelle;
- D L'enregistrement de l'action en revendication visée à la règle 3.13 sous e. du Règlement d'exécution de la Convention Benelux en matière de propriété intellectuelle.

Pour la table des matières détaillée, se référer aux pages suivantes.

Prix: € 8,- par fascicule (en dehors du territoire Benelux: € 9,-).
€ 79,- par abonnement annuel.
Ce prix est augmenté de € 8,- pour les abonnements fournis en dehors du territoire Benelux.



Betaling:

Betaling van losse afleveringen en van jaarabonnementen kan plaats vinden door overschrijving of storting op een van de hierna genoemde rekeningen ten name van het Benelux-Bureau voor de Intellectuele Eigendom:

In Nederland:

- bankrekening 24 00 36 700 (Fortis),
IBAN: NL62 FTSB 0240 0367 00 BIC: FTSB NL2R.

In België:

- bankrekening 001-4318305-38(Fortis),
IBAN: BE24 0014 3183 0538 BIC: GEBA BEBB.

In Luxemburg:

- bankrekening LU50 0030 0556 7430 0000 (Fortis),
IBAN: LU50 0030 0556 7430 0000 BIC: BGLL LULL.

Paiement:

Le paiement des fascicules et des abonnements annuels peut être réglé, soit par virement ou versement à l'un des comptes suivants au nom de l'Office Benelux de la Propriété intellectuelle:

Aux Pays-Bas:

- compte bancaire 24 00 36 700 (Fortis),
IBAN: NL62 FTSB 0240 0367 00 BIC: FTSB NL2R.

En Belgique:

- compte bancaire 001-4318305-38 (Fortis),
IBAN: BE24 0014 3183 0538 BIC: GEBA BEBB.

Au Luxembourg:

- compte bancaire LU50 0030 0556 7430 0000 (Fortis),
IBAN: LU50 0030 0556 7430 0000 BIC: BGLL LULL.



Inhoud van de rubrieken

Contenu des rubriques

Rubriek I

Beneluxdepots ingeschreven overeenkomstig artikel 3.11 van het Benelux-verdrag inzake de intellectuele eigendom.

Volgorde van publicatie (voorafgegaan door codering):

- 01 Volgnummer van de inschrijving alsmede nummer en dagtekening (dag, uur en minuut) van het depot, datum van inschrijving;
- 02 Datum waarop de geldigheidsduur van de inschrijving verstrijkt;
- 03 Naam van de deposant;
- 04 Adres (straat);
- 05 Plaats en land;
- 06 In voorkomend geval, naam en adres van de gemachtigde of, in voorkomend geval, vermelding van het correspondentie-adres van de deposant;
- 08 Afbeelding(en) van de tekening of het model;
- 09 In voorkomend geval, vermelding van de kleur(en);
- 10 in voorkomend geval, nadere omschrijving van de onder code 09 genoemde kleur(en);
- 11 Vermelding van het voortbrengsel alsmede klasse(n) en onderklasse(n) aanduiding;
- 12 In voorkomend geval, vermelding van de kenmerkende eigenschappen van de tekening of het model;
- 13 In voorkomend geval, vermelding van het recht van voorrang als bedoeld in artikel 4 van het Verdrag van Parijs tot bescherming van de Industriële Eigendom;
- 14 In voorkomend geval, vermelding van de naam van de werkelijke ontwerper van de tekening of het model.

Rubriek II

Beneluxdepots ingeschreven overeenkomstig artikel 3.11 van het Benelux-verdrag inzake de intellectuele eigendom waarvan door de deposant opschorting van de publicatie van de inschrijving is gevraagd (artikel 3.12 van het Benelux-verdrag inzake de intellectuele eigendom).

Volgorde van publicatie (voorafgegaan door codering):

- 01 Volgnummer van de inschrijving, datum van inschrijving;
- 15 Vermelding van de termijn waarvoor opschorting van de publicatie werd gevraagd.

Rubriek III

Beneluxdepots ingeschreven overeenkomstig artikel 3.11 van het Benelux-verdrag inzake de intellectuele eigendom waarvan door de deposant opschorting van de publicatie van de inschrijving werd gevraagd.

Volgorde van publicatie (voorafgegaan door codering):

- 01 Volgnummer van de inschrijving alsmede nummer en dagtekening (dag, uur en minuut) van het depot, datum van inschrijving;
- 02 Datum waarop de geldigheidsduur van de inschrijving verstrijkt;
- 03 Naam van de deposant;
- 04 Adres (straat);
- 05 Plaats en land;
- 06 In voorkomend geval, naam en adres van de gemachtigde of, in voorkomend geval, vermelding van het correspondentie-adres van de deposant;
- 08 Afbeelding(en) van de tekening of het model;
- 09 In voorkomend geval, vermelding van de kleur(en);
- 10 in voorkomend geval, nadere omschrijving van de onder code 09 genoemde kleur(en);
- 11 Vermelding van het voortbrengsel alsmede klasse(n) en onderklasse(n) aanduiding;
- 12 In voorkomend geval, vermelding van de kenmerkende eigenschappen van de tekening of het model;
- 13 In voorkomend geval, vermelding van het recht van voorrang als bedoeld in artikel 4 van het Verdrag van Parijs tot bescherming van de Industriële Eigendom;
- 14 In voorkomend geval, vermelding van de naam van de werkelijke ontwerper van de tekening of het model;
- 15 Vermelding van de termijn waarvoor opschorting van de publicatie werd gevraagd.

Rubrique I

Dépôts Benelux enregistrés conformément aux dispositions de l'article 3.11 de la Convention Benelux en matière de propriété intellectuelle.

Ordre de la publication (précédé d'un code):

- 01 Numéro d'ordre de l'enregistrement ainsi que le numéro et la date (jour, heure et minute) du dépôt, la date d'enregistrement;
- 02 Date d'échéance de la durée de protection de l'enregistrement;
- 03 Nom du déposant;
- 04 Adresse (rue);
- 05 Localité et pays;
- 06 Le cas échéant, le nom et l'adresse du mandataire ou, le cas échéant, l'indication de l'adresse postale du déposant;
- 08 Reproduction(s) du dessin ou du modèle;
- 09 Le cas échéant, l'indication de la (des) couleur(s);
- 10 Le cas échéant, la description de la (des) couleur(s) mentionnée(s) au code 09;
- 11 Indication du produit ainsi que l'indication de la (des) classe(s) et de la (des) sous-classe(s);
- 12 Le cas échéant, l'indication des éléments caractéristiques du dessin ou du modèle;
- 13 Le cas échéant, l'indication du droit de priorité tel que visé à l'article 4 de la Convention de Paris pour la protection de la Propriété Industrielle;
- 14 Le cas échéant, l'indication du nom du véritable créateur du dessin ou du modèle.

Rubrique II

Dépôts Benelux enregistrés conformément aux dispositions de l'article 3.11 de la Convention Benelux en matière de propriété intellectuelle pour lesquels le déposant a demandé l'ajournement de la publication de l'enregistrement (article 3.12 de la Convention Benelux en matière de propriété intellectuelle).

Ordre de la publication (précédé d'un code):

- 01 Numéro d'ordre de l'enregistrement, la date d'enregistrement;
- 15 Indication de la période d'ajournement de la publication.

Rubrique III

Dépôts Benelux enregistrés conformément aux dispositions de l'article 3.11 de la Convention Benelux en matière de propriété intellectuelle pour lesquels le déposant avait demandé l'ajournement de la publication.

Ordre de la publication (précédé d'un code):

- 01 Numéro d'ordre de l'enregistrement ainsi que le numéro et la date (jour, heure et minute) du dépôt, la date d'enregistrement;
- 02 Date d'échéance de la durée de protection de l'enregistrement;
- 03 Nom du déposant;
- 04 Adresse (rue);
- 05 Localité et pays;
- 06 Le cas échéant, le nom et l'adresse du mandataire ou, le cas échéant, l'indication de l'adresse postale du déposant;
- 08 Reproduction(s) du dessin ou du modèle;
- 09 Le cas échéant, l'indication de la (des) couleur(s);
- 10 Le cas échéant, la description de la (des) couleur(s) mentionnée(s) au code 09;
- 11 Indication du produit ainsi que l'indication de la (des) classe(s) et de la (des) sous-classe(s);
- 12 Le cas échéant, l'indication des éléments caractéristiques du dessin ou du modèle;
- 13 Le cas échéant, l'indication du droit de priorité tel que visé à l'article 4 de la Convention de Paris pour la protection de la Propriété Industrielle;
- 14 Le cas échéant, l'indication du nom du véritable créateur du dessin ou du modèle;
- 15 Indication de la période d'ajournement de la publication.



Rubriek IV

Beneluxdepots ingeschreven overeenkomstig artikel 3.13 van het Benelux-verdrag inzake de intellectuele eigendom werd opgeschort (in strijd met de goede zeden of de openbare orde van één der Beneluxlanden).

Rubriek V

Beneluxdepots ingeschreven overeenkomstig artikel 3.11 van het Benelux-verdrag inzake de intellectuele eigendom waarvan de publicatie overeenkomstig artikel 3.13 van het Benelux-verdrag inzake de intellectuele eigendom werd opgeschort.

Volgorde van publicatie (voorafgegaan door codering):

- 01 Volgnummer van de inschrijving alsmede nummer en dagtekening (dag, uur en minuut) van het depot, datum van inschrijving;
- 02 Datum waarop de geldigheidsduur van de inschrijving verstrijkt;
- 03 Naam van de deponent;
- 04 Adres (straat);
- 05 Plaats en land;
- 06 In voorkomend geval, naam en adres van de gemachtigde of, in voorkomend geval, vermelding van het correspondentie-adres van de deponent;
- 08 Afbeelding(en) van de tekening of het model;
- 09 In voorkomend geval, vermelding van de kleur(en);
- 10 in voorkomend geval, nadere omschrijving van de onder code 09 genoemde kleur(en);
- 11 Vermelding van het voortbrengsel alsmede klasse(n) en onderklasse(n) aanduiding;
- 12 In voorkomend geval, vermelding van de kenmerkende eigenschappen van de tekening of het model;
- 13 In voorkomend geval, vermelding van het recht van voorrang als bedoeld in artikel 4 van het Verdrag van Parijs tot bescherming van de Industriële Eigendom;
- 14 In voorkomend geval, vermelding van de naam van de werkelijke ontwerper van de tekening of het model.

Rubriek VI

Beneluxdepots ingeschreven overeenkomstig artikel 3.11 van het Benelux-verdrag inzake de intellectuele eigendom waarvan een tweede publicatie is verricht (artikel 3.11, lid 3 van het Benelux-verdrag inzake de intellectuele eigendom).

Volgorde van publicatie (voorafgegaan door codering):

- 01 Volgnummer van de inschrijving alsmede nummer en dagtekening (dag, uur en minuut) van het depot, datum van inschrijving;
- 02 Datum waarop de geldigheidsduur van de inschrijving verstrijkt;
- 03 Naam van de deponent;
- 04 Adres (straat);
- 05 Plaats en land;
- 06 In voorkomend geval, naam en adres van de gemachtigde of, in voorkomend geval, vermelding van het correspondentie-adres van de deponent;
- 08 Afbeelding(en) van de tekening of het model;
- 09 In voorkomend geval, vermelding van de kleur(en);
- 10 in voorkomend geval, nadere omschrijving van onder code 09 genoemde kleur(en);
- 11 Vermelding van het voortbrengsel alsmede klasse(n) en onderklasse aanduiding;
- 12 In voorkomend geval, vermelding van de kenmerkende eigenschappen van de tekening of het model;
- 13 In voorkomend geval, vermelding van het recht van voorrang als bedoeld in artikel 4 van het Verdrag van Parijs tot bescherming van de Industriële Eigendom;
- 14 In voorkomend geval, vermelding van de naam van de werkelijke ontwerper van de tekening of het model;
- 15 In voorkomend geval, vermelding van de termijn waarvoor opschorting van de publicatie werd gevraagd.

Rubriek VII

Vernieuwingen van de overeenkomstig artikel 3.11 van het Benelux-verdrag inzake de intellectuele eigendom ingeschreven Beneluxdepots (artikel 3.14 van het Benelux-verdrag inzake de intellectuele eigendom).

Volgorde van publicatie (voorafgegaan door codering):

- 01 Volgnummer van de inschrijving alsmede nummer en dagtekening (dag, uur en minuut) van het depot, datum van inschrijving;
- 02 Datum waarop de geldigheidsduur van de inschrijving verstrijkt;
- 03 Naam van de deponent;
- 04 Adres (straat);
- 05 Plaats en land;
- 06 In voorkomend geval, naam en adres van de gemachtigde of, in voorkomend geval, vermelding van het correspondentie-adres van de deponent;
- 08 Afbeelding(en) van de tekening of het model;

Rubrique IV

Dépôts Benelux pour lesquels la publication a été ajournée conformément à l'article 3.13 de la Convention Benelux en matière de propriété intellectuelle (contraire aux bonnes moeurs ou à l'ordre public d'un des pays du Benelux).

Rubrique V

Dépôts Benelux enregistrés conformément à l'article 3.11 de la Convention Benelux en matière de propriété intellectuelle pour lesquels la publication a été ajournée, conformément aux dispositions de l'article 3.13 de la Convention Benelux en matière de propriété intellectuelle.

Ordre de la publication (précédé d'un code):

- 01 Numéro d'ordre de l'enregistrement ainsi que le numéro et la date (jour, heure et minute) du dépôt, la date d'enregistrement;
- 02 Date d'échéance de la durée de protection de l'enregistrement;
- 03 Nom du déposant;
- 04 Adresse (rue);
- 05 Localité et pays;
- 06 Le cas échéant, le nom et l'adresse du mandataire ou, le cas échéant, l'indication de l'adresse postale du déposant;
- 08 Reproduction(s) du dessin ou du modèle;
- 09 Le cas échéant, l'indication de la (des) couleur(s);
- 10 Le cas échéant, la description de la (des) couleur(s) mentionnée(s) au code 09;
- 11 Indication du produit ainsi que l'indication de la (des) classe(s) et de la (des) sous-classe(s);
- 12 Le cas échéant, l'indication des éléments caractéristiques du dessin ou du modèle;
- 13 Le cas échéant, l'indication du droit de priorité tel que visé à l'article 4 de la Convention de Paris pour la protection de la Propriété Industrielle;
- 14 Le cas échéant, l'indication du nom du véritable créateur du dessin ou du modèle.

Rubrique VI

Dépôts Benelux enregistrés conformément à l'article 3.11 de la Convention Benelux en matière de propriété intellectuelle pour lesquels une nouvelle publication est faite (article 3.11, alinéa 3 de la Convention Benelux en matière de propriété intellectuelle).

Ordre de la publication (précédé d'un code):

- 01 Numéro d'ordre de l'enregistrement ainsi que le numéro et la date (jour, heure et minute) du dépôt, la date d'enregistrement;
- 02 Date d'échéance de la durée de protection de l'enregistrement;
- 03 Nom du déposant;
- 04 Adresse (rue);
- 05 Localité et pays;
- 06 Le cas échéant, le nom et l'adresse du mandataire ou, le cas échéant, l'indication de l'adresse postale du déposant;
- 08 Reproduction(s) du dessin ou du modèle;
- 09 Le cas échéant, l'indication de la (des) couleur(s);
- 10 Le cas échéant, la description de la (des) couleur(s) mentionnée(s) au code 09;
- 11 Indication du produit ainsi que l'indication de la (des) classe(s) et de la (des) sous-classe(s);
- 12 Le cas échéant, l'indication des éléments caractéristiques du dessin ou du modèle;
- 13 Le cas échéant, l'indication du droit de priorité tel que visé à l'article 4 de la Convention de Paris pour la protection de la Propriété Industrielle;
- 14 Le cas échéant, l'indication du nom du véritable créateur du dessin ou du modèle;
- 15 Le cas échéant, l'indication de la période d'ajournement de la publication.

Rubrique VII

Renouvellements de dépôts Benelux enregistrés conformément à l'article 3.11 de la Convention Benelux en matière de propriété intellectuelle (article 3.14 de la Convention Benelux en matière de propriété intellectuelle).

Ordre de la publication (précédé d'un code):

- 01 Numéro d'ordre de l'enregistrement ainsi que le numéro et la date (jour, heure et minute) du dépôt, la date d'enregistrement;
- 02 Date d'échéance de la durée de protection de l'enregistrement;
- 03 Nom du déposant;
- 04 Adresse (rue);
- 05 Localité et pays;
- 06 Le cas échéant, le nom et l'adresse du mandataire ou, le cas échéant, l'indication de l'adresse postale du déposant;

- 09 In voorkomend geval, vermelding van de kleur(en);
- 10 In voorkomend geval, nadere omschrijving van de onder code 09 genoemde kleur(en);
- 11 Vermelding van het voortbrengsel alsmede klasse(n) en onderklassen aanduiding;
- 12 In voorkomend geval, vermelding van de kenmerkende eigenschappen van de tekening of het model;
- 13 In voorkomend geval, vermelding van het recht van voorrang als bedoeld in artikel 4 van het Verdrag van Parijs tot bescherming van de Industriële Eigendom;
- 14 In voorkomend geval, vermelding van de naam van de werkelijke ontwerper van de tekening of het model;
- 18 Datum van verzoek tot vernieuwing.

- 08 Reproduction(s) du dessin ou du modèle;
- 09 Le cas échéant, l'indication de la (des) couleur(s);
- 10 Le cas échéant, la description de la (des) couleur(s) mentionnée(s) au code 09;
- 11 Indication du produit ainsi que l'indication de la (des) classe(s) et de la (des) sous-classe(s);
- 12 Le cas échéant, l'indication des éléments caractéristiques du dessin ou du modèle;
- 13 Le cas échéant, l'indication du droit de priorité tel que visé à l'article 4 de la Convention de Paris pour la protection de la Propriété Industrielle;
- 14 Le cas échéant, l'indication du nom du véritable créateur du dessin ou du modèle;
- 18 Date de la requête de renouvellement.

Rubriek VIII

Beneluxdepots waarbij wijzigingen van de inschrijving van de tekening of het model in het register werden aangetekend (regel 3.1 van het Uitvoeringsreglement).

- 01 Overdrachten
- 02 Licenties
- 03 Pandrechten
- 04 Beslagleggingen
- 05 Doorhalen van licenties, pand, beslag
- 06 Adreswijzigingen (houder)
- 07 Naamswijzigingen (houder)
- 08 a Wijzigingen van correspondentie-adres
- b Aanstelling of wijziging van gemachtigde
- c Naams- en adreswijzigingen van gemachtigde
- d Naams- of adreswijzigingen van gemachtigde
- 09 Naams- en adreswijzigingen (houder)
- 10 Verbeteringen van schrijffouten
- 11 Overige verbeteringen

N.B.-De na de tekst van een wijziging voorkomende aanduiding betreft een interne codering.
-Indien na de datum van aantekening de aanduidingen (1), (2), enz. voorkomen betekent dit dat bij de registraties gelijktijdig meerdere wijzigingen zijn aangetekend. Tevens geven deze aanduidingen de volgorde der wijzigingen aan.

Rubriek IX

Beneluxdepots waarvan ingevolge een rechterlijke beslissing die in kracht van gewijsde is gegaan, de doorhaling van de inschrijving heeft plaatsgevonden op verzoek van de meest gereede partij (artikel 1.14 en 4.5 van het Benelux-verdrag inzake de intellectuele eigendom en regel 3.1 van het Uitvoeringsreglement).

Rubriek X

- A Beneluxdepots waarvan de vrijwillige/ambtshalve doorhaling van de inschrijving heeft plaatsgevonden (artikel 3.21 van het Benelux-verdrag inzake de intellectuele eigendom en regel 3.1 van het Uitvoeringsreglement).
Volgorde van publicatie (voorafgegaan door codering):
 - 01 Volgnummer van de inschrijving.
- B Benelux en internationale depots waarbij een verklaring van de houder of een rechtelijke beslissing als bedoeld in artikel 3.24, lid 3 van het Benelux-verdrag inzake de intellectuele eigendom is ingeschreven.
Volgorde van publicatie (voorafgegaan door codering):
 - 01 Volgnummer van de inschrijving.

Rubriek XI

Inschrijvingen van Benelux- en internationale depots waarbij een vordering tot opeising van de ontwerper werd ingeschreven (artikel 3.7 van het Benelux-verdrag inzake de intellectuele eigendom en regel 2.10, lid 1 van het Uitvoeringsreglement).

Volgorde van publicatie (voorafgegaan door codering):

- 01 Volgnummer van de inschrijving;
- 14 Naam van de ontwerper.

Rubriek XII

Inschrijvingen van Benelux- en internationale depots waarbij de in artikel 3.7 het Benelux-verdrag inzake de intellectuele eigendom genoemde inschrijving van de vordering tot opeising werd doorgehaald (regel 2.10, lid 2 van het Uitvoeringsreglement).

Volgorde van publicatie (voorafgegaan door codering):

- 01 Volgnummer van de inschrijving;
- 14 Naam van de ontwerper.

Rubrique VIII

Dépôts Benelux auprès desquels sont enregistrées au registre des modifications de l'enregistrement du dessin ou modèle (règle 3.1 du Règlement d'exécution).

- 01 Cessions
- 02 Licences
- 03 Droits de gage
- 04 Saisies
- 05 Radiation de licences, gages, saisies
- 06 Changement d'adresse (titulaire)
- 07 Changement de nom (titulaire)
- 08 a Changements d'adresse de correspondance
- b Institution ou changement de mandataire
- c Changements de nom et d'adresse du mandataire
- d Changements de nom ou d'adresse du mandataire
- 09 Changement de nom et d'adresse (titulaire)
- 10 Corrections d'erreurs de plume
- 11 Autre rectifications

N.B.-L'indication qui pourrait figurer après le texte d'une modification est un code interne.
-Si les indications (1), (2), etc. devaient figurer après la date de notification, cela signifie qu'il y a plusieurs modifications qui sont notifiées simultanément. Ces indications font également apparaître le rang des modifications.

Rubrique IX

Dépôts Benelux dont la radiation de l'enregistrement, faisant suite à une décision judiciaire coulée en force de chose jugée, a été effectuée à la demande de la partie la plus diligente (article 1.14 et 4.5 de la Convention Benelux en matière de propriété intellectuelle et la règle 3.1 du Règlement d'exécution).

Rubrique X

- A Dépôts Benelux dont la radiation volontaire/d'office de l'enregistrement a été effectuée (article 3.21 de la Convention Benelux en matière de propriété intellectuelle et la règle 3.1 du Règlement d'exécution).
Ordre de la publication (précédé d'un code):
 - 01 Numéro d'ordre de l'enregistrement.
- B Dépôts Benelux ou internationaux pour lesquels une requête de renonciation partielle ou une décision judiciaire est enregistrée, comme visée à l'article 3.24, alinéa 3 de la Convention Benelux en matière de propriété intellectuelle).
Ordre de la publication (précédé d'un code):
 - 01 Numéro d'ordre de l'enregistrement.

Rubrique XI

Enregistrements de dépôts Benelux et internationaux auprès desquels une action en revendication du créateur a été enregistrée (article 3.7 de la Convention Benelux en matière de propriété intellectuelle et règle 2.10, alinéa 1 du Règlement d'exécution).

Ordre de la publication (précédé d'un code):

- 01 Numéro d'ordre de l'enregistrement;
- 14 Nom du créateur.

Rubrique XII

Enregistrements de dépôts Benelux et internationaux auprès desquels l'enregistrement de l'action en revendication visée à l'article 3.7 été radié (règle 2.10, alinéa 2 du Règlement d'exécution).

Ordre de la publication (précédé d'un code):

- 01 Numéro d'ordre de l'enregistrement;
- 14 Nom du créateur.

Rubriek XIII

Internationale inschrijvingen waarbij zijn aangetekend:
(regel 3.2, lid 3 van het Uitvoeringsreglement)

- a Nietigverklaring;
- b Vervallen verklaring;
- c Licentieverlening;
- d Pandrecht;
- e Beslaglegging;
- f Doorhaling der licentieverlening, pand, beslag.

Rubriek XIV

Inschrijvingen van Benelux- en internationale depots waarbij de bijzondere verklaring betreffende instandhouding van een auteursrecht is aangetekend (artikel 21, lid 3 en artikel 24 van de Eenvormige Beneluxwet inzake Tekeningen of Modellen).

Niet meer van toepassing sinds december 2003.

Rubriek XV

Beneluxdepots waarvan de geldigheidsduur van de inschrijving verstreken is (artikel 3.22, sub a. van het Benelux-verdrag inzake de intellectuele eigendom).

De publicatie heeft plaats na afloop van de termijn van uitstel bedoeld in artikel 3.14, lid 3 van het Benelux-verdrag inzake de intellectuele eigendom.

Rubrique XIII

Enregistrements internationaux auprès desquels sont enregistrées:
(règle 3.2, alinéa 3 du Règlement d'exécution).

- a Des décisions d'annulation;
- b Des décisions d'extinction;
- c Des licences;
- d Gages;
- e Saisies;
- f Des radiations de licence, gages, saisies.

Rubrique XIV

Enregistrements de dépôts Benelux et internationaux auprès desquels la déclaration spéciale concernant le maintien d'un droit d'auteur est enregistrée (article 21, par. 3 et article 24 de la Loi Uniforme Benelux en matière de Dessins ou Modèles).

Plus d'application depuis décembre 2003.

Rubrique XV

Dépôts Benelux dont l'enregistrement est venu à expiration (article 3.22, sous a. de la Convention Benelux en matière de propriété intellectuelle).

La publication a eu lieu après l'écoulement du délai de grâce prévu à l'article 3.14, alinéa 3 de la Convention Benelux en matière de propriété intellectuelle.



Mededeling Communication

Geen mededeling

Pas de communication





Rubriek I Rubrique I

Beneluxdepots ingeschreven overeenkomstig artikel 3.11 van het Benelux-verdrag inzake de intellectuele eigendom.

- 01 Volgnummer van de inschrijving alsmede nummer en dagtekening (dag, uur en minuut) van het depot, datum van inschrijving;
- 02 Datum waarop de geldigheidsduur van de inschrijving verstrijkt;
- 03 Naam van de deposant;
- 04 Adres (straat);
- 05 Plaats en land;
- 06 In voorkomend geval, naam en adres van de gemachtigde of, in voorkomend geval, vermelding van het correspondentie-adres van de deposant;
- 08 Afbeelding(en) van de tekening of het model;
- 09 In voorkomend geval, vermelding van de kleur(en);
- 10 In voorkomend geval, nadere omschrijving van de onder code 09 genoemde kleur(en);
- 11 Vermelding van het voortbrengsel alsmede klasse(n) en onderklasse(n) aanduiding;
- 12 In voorkomend geval, vermelding van de kenmerkende eigenschappen van de tekening of het model;
- 13 In voorkomend geval, vermelding van het recht van voorrang als bedoeld in artikel 4 van het Verdrag van Parijs tot bescherming van de Industriële Eigendom;
- 14 In voorkomend geval, vermelding van de naam van de werkelijke ontwerper van de tekening of het model.

Dépôts Benelux enregistrés conformément aux dispositions de l'article 3.11 de la Convention Benelux en matière de propriété intellectuelle.

- 01 Numéro d'ordre de l'enregistrement ainsi que le numéro et la date (jour, heure et minute) du dépôt, la date d'enregistrement;
- 02 Date d'échéance de la durée de protection de l'enregistrement;
- 03 Nom du déposant;
- 04 Adresse (rue);
- 05 Localité et pays;
- 06 Le cas échéant, le nom et l'adresse du mandataire ou, le cas échéant, l'indication de l'adresse postale du déposant;
- 08 Reproduction(s) du dessin ou du modèle;
- 09 Le cas échéant, l'indication de la (des) couleur(s);
- 10 Le cas échéant, la description de la (des) couleur(s) mentionnée(s) au code 09;
- 11 Indication du produit ainsi que l'indication de la (des) classe(s) et de la (des) sous-classe(s);
- 12 Le cas échéant, l'indication des éléments caractéristiques du dessin ou du modèle;
- 13 Le cas échéant, l'indication du droit de priorité tel que visé à l'article 4 de la Convention de Paris pour la protection de la Propriété Industrielle;
- 14 Le cas échéant, l'indication du nom du véritable créateur du dessin ou du modèle.



- 01 *Numéro d'enregistrement*
37897-00
Numéro, date et heure du dépôt
06834-00 04.06.2008 , 10.00
Date de l'enregistrement
26.06.2009 ,
- 02 *Date d'échéance*
04.06.2013
- 03 *Nom du déposant*
KERREMANS Rudy
- 04 *Adresse (rue et numéro) du déposant*
Rue Paul Pastur 36
- 05 *Code postal, localité et pays du déposant*
B-6010 Couillet,
Belgique
- 08 *Reproduction du dessin ou modèle*
VOIR REPRODUCTION(S)
- 09 *Indication de la (des) couleur(s)*
brun ébène, vert lime
- 11 *Indication du produit suivi de la (des) classe(s) et de la (des) sous-classe(s)*
Lit por bébé (cl 6-02).
- 14 *Indication du nom du véritable créateur du dessin ou modèle*
KERREMANS Rudy



- 01 *Inschrijvingsnummer*
37898-01
Nummer en dagtekening (dag en uur) van het depot
82824-01 25.07.2008 , 08.00
Datum inschrijving
26.06.2009 ,
- 02 *Vervaldatum*
25.07.2013

- 03 *Naam van de deposant*
Romana Sewdajal
- 04 *Adres (straat en nummer) van de deposant*
Jozef Israëlsplein 8
- 05 *Postcode, plaats en land van de deposant*
2596 AS Den Haag,
Nederland
- 08 *Afbeelding van de tekening of het model*
ZIE AFBEELDING(EN)
- 09 *Vermelding van de kleur(en)*
zilvergrijs, zwart, wit
- 11 *Vermelding van het voortbrengsel gevolgd door de aanduiding van de klasse(n) en onderklasse(n)*
Logo (kl 32-00).
- 12 *Beschrijving van de kenmerkende eigenschappen van het nieuwe uiterlijk van het voortbrengsel; in voorkomend geval, vermelding van de onderdelen van de tekening of het model waarop de kleuren betrekking hebben*
Het logo is een cirkel met een driehoek en een weegschaal.
- 14 *Vermelding van de naam van de werkelijke ontwerper van de tekening*
SEWDAJAL Romana



- 01 *Inschrijvingsnummer*
37898-02
Nummer en dagtekening (dag en uur) van het depot
82824-02 25.07.2008 , 08.00
Datum inschrijving
26.06.2009 ,
- 02 *Vervaldatum*
25.07.2013
- 03 *Naam van de deposant*
Romana Sewdajal
- 04 *Adres (straat en nummer) van de deposant*
Jozef Israëlsplein 8
- 05 *Postcode, plaats en land van de deposant*
2596 AS Den Haag,
Nederland
- 08 *Afbeelding van de tekening of het model*
ZIE AFBEELDING(EN)
- 09 *Vermelding van de kleur(en)*
zwart, wit
- 11 *Vermelding van het voortbrengsel gevolgd door de aanduiding van de klasse(n) en onderklasse(n)*
T-shirt (kl 2-02).
- 14 *Vermelding van de naam van de werkelijke ontwerper van de tekening*
SEWDAJAL Romana



- 01 *Inschrijvingsnummer*
37899-00
Nummer en dagtekening (dag en uur) van het depot
82925-00 27.03.2009 , 08.00
Datum inschrijving
07.07.2009 ,
- 02 *Vervaldatum*
27.03.2014
- 03 *Naam van de deposant*
Hendrik Petter
h.o.d.n. Mechatec
- 04 *Adres (straat en nummer) van de deposant*
Sperwer 2
- 05 *Postcode, plaats en land van de deposant*
8309 CM Tollebeek,
Nederland
- 06 *Naam en adres van de gemachtigde of vermelding van het correspondentie-adres van de deposant*
Intellectueel Eigendomadvocaten
Willemsparkweg 34
1071 HG Amsterdam
Nederland.
- 08 *Afbeelding van de tekening of het model*
ZIE AFBEELDING(EN)
- 11 *Vermelding van het voortbrengsel gevolgd door de aanduiding van de klasse(n) en onderklasse(n)*
Kistenrotator (kl 15-03).

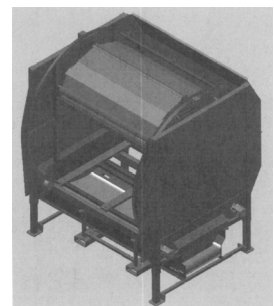

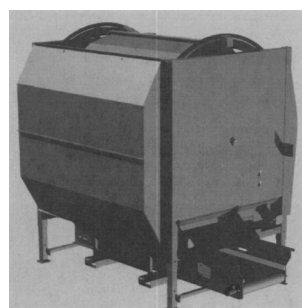
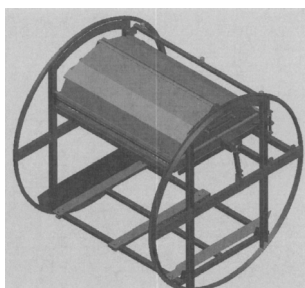
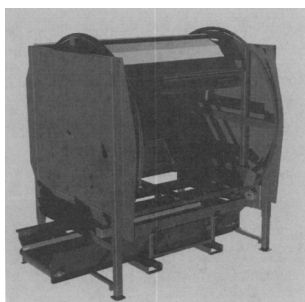

- 01 *Inschrijvingsnummer*
37900-00
Nummer en dagtekening (dag en uur) van het depot
82935-00 20.03.2009 , 11.30
Datum inschrijving
29.06.2009 ,
- 02 *Vervaldatum*
20.03.2014
- 03 *Naam van de deposant*
Martine Louise Zandstra
- 04 *Adres (straat en nummer) van de deposant*
Laat 28 C
- 05 *Postcode, plaats en land van de deposant*
1811 EJ Alkmaar,
Nederland
- 08 *Afbeelding van de tekening of het model*
ZIE AFBEELDING(EN)
- 11 *Vermelding van het voortbrengsel gevolgd door de aanduiding van de klasse(n) en onderklasse(n)*
Doos met set kaarten (kl 9-03; 21-01).
- 14 *Vermelding van de naam van de werkelijke ontwerper van de tekening*
ZANDSTRA Martine Louise

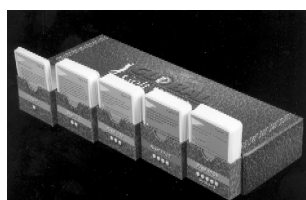
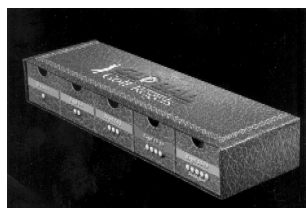

- 01 *Inschrijvingsnummer*
37901-00
Nummer en dagtekening (dag en uur) van het depot
82969-00 10.12.2008 , 08.00
Datum inschrijving
09.06.2009 ,
- 02 *Vervaldatum*
10.12.2013
- 03 *Naam van de deposant*
Johannes Zuidweg
- 04 *Adres (straat en nummer) van de deposant*
Kamerlingh Onnesweg 98
- 05 *Postcode, plaats en land van de deposant*
1223 JM Hilversum, Nederland.
Nederland
- 08 *Afbeelding van de tekening of het model*
ZIE AFBEELDING(EN)
- 11 *Vermelding van het voortbrengsel gevolgd door de aanduiding van de klasse(n) en onderklasse(n)*
Rijzadelboom (kl 30-04).
- 12 *Beschrijving van de kenmerkende eigenschappen van het nieuwe uiterlijk van het voortbrengsel; in voorkomend geval, vermelding van de onderdelen van de tekening of het model waarop de kleuren betrekking hebben*
"Driehoekig vulstuk aan de onderzijde van de rijzadelboom".
- 14 *Vermelding van de naam van de werkelijke ontwerper van de tekening*
ZUIDWEG Hans

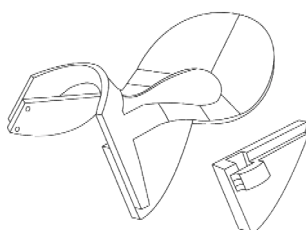

- 01 *Inschrijvingsnummer*
37902-01
Nummer en dagtekening (dag en uur) van het depot
82966-01 04.12.2008 , 16.03

- Datum inschrijving*
25.06.2009 ,
- 02 *Vervaldatum*
04.12.2013
- 03 *Naam van de deposant*
Marisa Joan Lilienthal
- 04 *Adres (straat en nummer) van de deposant*
Heemsthoef 25
- 05 *Postcode, plaats en land van de deposant*
5044 GM Tilburg,
Nederland
- 06 *Naam en adres van de gemachtigde of vermelding van het correspondentie-adres van de deposant*
A.E. Dekker-Garms
c/o Octrooibureau Griebing BV
Sportweg 10
5037 AC Tilburg
Nederland.
- 08 *Afbeelding van de tekening of het model*
ZIE AFBEELDING(EN)
- 11 *Vermelding van het voortbrengsel gevolgd door de aanduiding van de klasse(n) en onderklasse(n)*
Houder voor koffiepadhouders (kl 9-03, 05).
- 14 *Vermelding van de naam van de werkelijke ontwerper van de tekening*
LILIENTHAL Marisa Joan

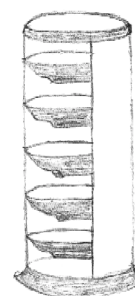

- 01 *Inschrijvingsnummer*
37902-02
Nummer en dagtekening (dag en uur) van het depot
82966-02 04.12.2008 , 16.03
Datum inschrijving
25.06.2009 ,
- 02 *Vervaldatum*
04.12.2013
- 03 *Naam van de deposant*
Marisa Joan Lilienthal
- 04 *Adres (straat en nummer) van de deposant*
Heemsthoef 25
- 05 *Postcode, plaats en land van de deposant*
5044 GM Tilburg,
Nederland
- 06 *Naam en adres van de gemachtigde of vermelding van het correspondentie-adres van de deposant*
A.E. Dekker-Garms
c/o Octrooibureau Griebing BV
Sportweg 10
5037 AC Tilburg
Nederland.
- 08 *Afbeelding van de tekening of het model*
ZIE AFBEELDING(EN)

- 11 *Vermelding van het voortbrengsel gevolgd door de aanduiding van de klasse(n) en onderklasse(n)*
Houder voor koffiepad-houders (kl 9-03, 05).
- 14 *Vermelding van de naam van de werkelijke ontwerper van de tekening*
LILIENTHAL Marisa Joan

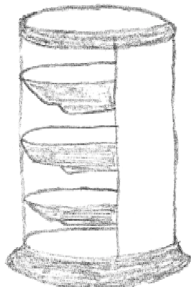

- 01 *Inschrijvingsnummer*
37903-01
Nummer en dagtekening (dag en uur) van het depot
82980-01 04.03.2009 , 08.00
Datum inschrijving
22.06.2009 ,
- 02 *Vervaldatum*
04.03.2014
- 03 *Naam van de deposant*
Inge Vereecke
- 04 *Adres (straat en nummer) van de deposant*
Vredestraat 46
- 05 *Postcode, plaats en land van de deposant*
3550 Heusden-zolder, België
- 08 *Afbeelding van de tekening of het model*
ZIE AFBEELDING(EN)
- 11 *Vermelding van het voortbrengsel gevolgd door de aanduiding van de klasse(n) en onderklasse(n)*
CD-zuil (kl 6-04).
- 14 *Vermelding van de naam van de werkelijke ontwerper van de tekening*
VEREECKE Inge



- 01 *Inschrijvingsnummer*
37903-02
Nummer en dagtekening (dag en uur) van het depot
82980-02 04.03.2009 , 08.00

- Datum inschrijving*
22.06.2009 ,
- 02 *Vervaldatum*
04.03.2014
- 03 *Naam van de deposant*
Inge Vereecke
- 04 *Adres (straat en nummer) van de deposant*
Vredestraat 46
- 05 *Postcode, plaats en land van de deposant*
3550 Heusden-zolder, België
- 08 *Afbeelding van de tekening of het model*
ZIE AFBEELDING(EN)
- 11 *Vermelding van het voortbrengsel gevolgd door de aanduiding van de klasse(n) en onderklasse(n)*
Opbergkast (kl 6-04).
- 14 *Vermelding van de naam van de werkelijke ontwerper van de tekening*
VEREECKE Inge

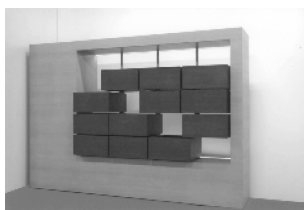

- 01 *Inschrijvingsnummer*
37904-01
Nummer en dagtekening (dag en uur) van het depot
82999-01 23.01.2009 , 08.00
Datum inschrijving
09.06.2009 ,
- 02 *Vervaldatum*
23.01.2014
- 03 *Naam van de deposant*
Gelfort Productie BV
- 04 *Adres (straat en nummer) van de deposant*
Industrieterrein Veesteeg, Expeditieweg 2
- 05 *Postcode, plaats en land van de deposant*
6657 KL Boven-Leeuwen, Nederland
- 06 *Naam en adres van de gemachtigde of vermelding van het correspondentie-adres van de deposant*
de Onderneming in Architectuur vof Hastelweg 46 d
5616 HM Eindhoven
Nederland.
- 08 *Afbeelding van de tekening of het model*
ZIE AFBEELDING(EN)

- 11 *Vermelding van het voortbrengsel gevolgd door de aanduiding van de klasse(n) en onderklasse(n)*
Zitelement (kl 6-01).
- 14 *Vermelding van de naam van de werkelijke ontwerper van de tekening*
GROENEN Marco



- 01 *Inschrijvingsnummer*
37904-02
Nummer en dagtekening (dag en uur) van het depot
82999-02 23.01.2009 , 08.00
Datum inschrijving
09.06.2009 ,
- 02 *Vervaldatum*
23.01.2014
- 03 *Naam van de deposant*
Gelfort Productie BV
- 04 *Adres (straat en nummer) van de deposant*
Industrieterrein Veesteeg, Expeditieweg 2
- 05 *Postcode, plaats en land van de deposant*
6657 KL Boven-Leeuwen, Nederland
- 06 *Naam en adres van de gemachtigde of vermelding van het correspondentie-adres van de deposant*
de Onderneming in Architectuur vof Hastelweg 46 d
5616 HM Eindhoven
Nederland.
- 08 *Afbeelding van de tekening of het model*
ZIE AFBEELDING(EN)
- 11 *Vermelding van het voortbrengsel gevolgd door de aanduiding van de klasse(n) en onderklasse(n)*
Open haardelement (kl 23-03).
- 14 *Vermelding van de naam van de werkelijke ontwerper van de tekening*
GROENEN Marco

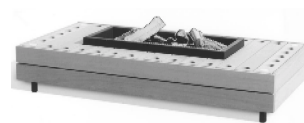

- 01 *Numéro d'enregistrement*
37905-01
Numéro, date et heure du dépôt
83007-01 29.01.2009 , 12.31
Date de l'enregistrement
07.07.2009 ,
- 02 *Date d'échéance*
29.01.2014
- 03 *Nom du déposant*
S.A. Ateliers Guillaume Vanroy
Werkhuizen N.V.,

en abrégé: Roy Products, société anonyme

- 04 Adresse (rue et numéro) du déposant
avenue de la Verrerie 21-23 a
- 05 Code postal, localité et pays du déposant
1190 Bruxelles,
Belgique
- 06 Nom et adresse du mandataire ou indication de l'adresse postale du déposant
Bureau Gevers S.A.
Holidaystraat 5
B-1831 Diegem
Belgique.
- 08 Reproduction du dessin ou modèle
VOIR REPRODUCTION(S)
- 11 Indication du produit suivi de la (des) classe(s) et de la (des) sous-classe(s)
Rail pour rideau (cl 8-99).

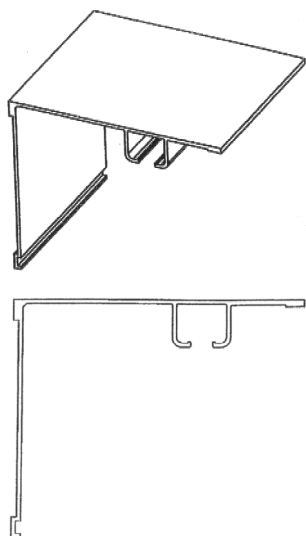

- 01 Numéro d'enregistrement
37905-02
Numéro, date et heure du dépôt
83007-02 29.01.2009 , 12.31
Date de l'enregistrement
07.07.2009 ,
- 02 Date d'échéance
29.01.2014
- 03 Nom du déposant
S.A. Ateliers Guillaume Vanroy
Werkhuizen N.V.,
en abrégé: Roy Products, société anonyme
- 04 Adresse (rue et numéro) du déposant
avenue de la Verrerie 21-23 a
- 05 Code postal, localité et pays du déposant
1190 Bruxelles,
Belgique
- 06 Nom et adresse du mandataire ou indication de l'adresse postale du déposant
Bureau Gevers S.A.
Holidaystraat 5
B-1831 Diegem
Belgique.
- 08 Reproduction du dessin ou modèle
VOIR REPRODUCTION(S)

- 11 Indication du produit suivi de la (des) classe(s) et de la (des) sous-classe(s)
Rail pour rideau (cl 8-99).

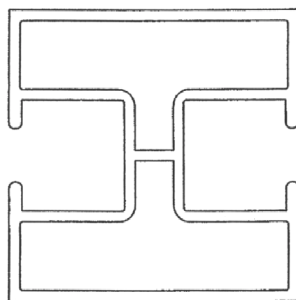
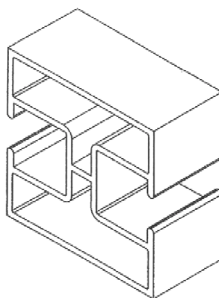

- 01 Inschrijvingsnummer
37906-01
Nummer en dagtekening (dag en uur) van het depot
83010-01 23.03.2009 , 08.00
Datum inschrijving
07.07.2009 ,
- 02 Vervaldatum
23.03.2014
- 03 Naam van de deposant
Cente Pieter Adriaan Dieleman
- 04 Adres (straat en nummer) van de deposant
's-Gravenzandseweg 13
- 05 Postcode, plaats en land van de deposant
2681 RJ Monster,
Nederland
- 08 Afbeelding van de tekening of het model
ZIE AFBEELDING(EN)
- 11 Vermelding van het voortbrengsel gevolgd door de aanduiding van de klasse(n) en onderklasse(n)
Decoratie-artikel (kl 11-02).

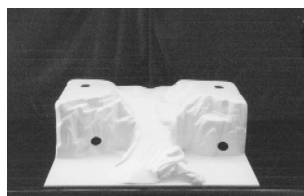

- 01 Inschrijvingsnummer
37906-02
Nummer en dagtekening (dag en uur) van het depot
83010-02 23.03.2009 , 08.00

- Datum inschrijving
07.07.2009 ,
- 02 Vervaldatum
23.03.2014
- 03 Naam van de deposant
Cente Pieter Adriaan Dieleman
- 04 Adres (straat en nummer) van de deposant
's-Gravenzandseweg 13
- 05 Postcode, plaats en land van de deposant
2681 RJ Monster,
Nederland
- 08 Afbeelding van de tekening of het model
ZIE AFBEELDING(EN)
- 11 Vermelding van het voortbrengsel gevolgd door de aanduiding van de klasse(n) en onderklasse(n)
Decoratie-artikel (kl 11-02).

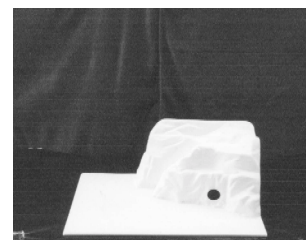

- 01 Inschrijvingsnummer
37906-03
Nummer en dagtekening (dag en uur) van het depot
83010-03 23.03.2009 , 08.00
Datum inschrijving
07.07.2009 ,
- 02 Vervaldatum
23.03.2014
- 03 Naam van de deposant
Cente Pieter Adriaan Dieleman
- 04 Adres (straat en nummer) van de deposant
's-Gravenzandseweg 13
- 05 Postcode, plaats en land van de deposant
2681 RJ Monster,
Nederland
- 08 Afbeelding van de tekening of het model
ZIE AFBEELDING(EN)
- 11 Vermelding van het voortbrengsel gevolgd door de aanduiding van de klasse(n) en onderklasse(n)
Decoratie-artikel (kl 11-02).

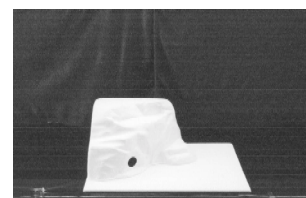

- 01 Inschrijvingsnummer
37906-04
Nummer en dagtekening (dag en uur) van het depot
83010-04 23.03.2009 , 08.00

Datum inschrijving

07.07.2009 ,

02 *Vervaldatum*

23.03.2014

03 *Naam van de deposant*

Cente Pieter Adriaan Dieleman

04 *Adres (straat en nummer) van de deposant*
's-Gravenzandseweg 13

05 *Postcode, plaats en land van de deposant*
2681 RJ Monster,
Nederland

08 *Afbeelding van de tekening of het model*
ZIE AFBEELDING(EN)

11 *Vermelding van het voortbrengsel gevolgd door de aanduiding van de klasse(n) en onderklasse(n)*

Decoratie-artikel (kl 11-02).

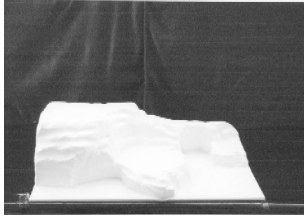

01 *Inschrijvingsnummer*
37906-05

Nummer en dagtekening (dag en uur) van het depot

83010-05 23.03.2009 , 08.00

Datum inschrijving
07.07.2009 ,

02 *Vervaldatum*

23.03.2014

03 *Naam van de deposant*

Cente Pieter Adriaan Dieleman

04 *Adres (straat en nummer) van de deposant*
's-Gravenzandseweg 13

05 *Postcode, plaats en land van de deposant*
2681 RJ Monster,
Nederland

08 *Afbeelding van de tekening of het model*
ZIE AFBEELDING(EN)

11 *Vermelding van het voortbrengsel gevolgd door de aanduiding van de klasse(n) en onderklasse(n)*

Decoratie-artikel (kl 11-02).

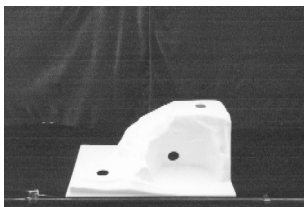

01 *Inschrijvingsnummer*
37906-06

Nummer en dagtekening (dag en uur) van het depot

83010-06 23.03.2009 , 08.00

Datum inschrijving
07.07.2009 ,

02 *Vervaldatum*

23.03.2014

03 *Naam van de deposant*

Cente Pieter Adriaan Dieleman

04 *Adres (straat en nummer) van de deposant*
's-Gravenzandseweg 13

05 *Postcode, plaats en land van de deposant*
2681 RJ Monster,
Nederland

08 *Afbeelding van de tekening of het model*
ZIE AFBEELDING(EN)

11 *Vermelding van het voortbrengsel gevolgd door de aanduiding van de klasse(n) en onderklasse(n)*

Decoratie-artikel (kl 11-02).

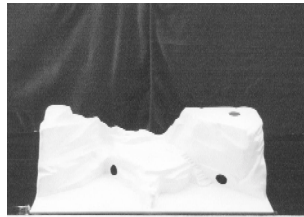

01 *Inschrijvingsnummer*
37907-00

Nummer en dagtekening (dag en uur) van het depot

83013-00 04.02.2009 , 08.00

Datum inschrijving
07.07.2009 ,

02 *Vervaldatum*

04.02.2014

03 *Naam van de deposant*

Johannes Zuidweg

04 *Adres (straat en nummer) van de deposant*
Kamerlingh Onnesweg 98

05 *Postcode, plaats en land van de deposant*
1223 JM Hilversum, Nederland.
Nederland

08 *Afbeelding van de tekening of het model*
ZIE AFBEELDING(EN)

11 *Vermelding van het voortbrengsel gevolgd door de aanduiding van de klasse(n) en onderklasse(n)*
Rijzadelonderdeel (kl 30-04).

12 *Beschrijving van de kenmerkende eigenschappen van het nieuwe uiterlijk van het voortbrengsel; in voorkomend geval, vermelding van de onderdelen van de tekening of het model waarop de kleuren betrekking hebben*
Zweetblad van een rijzadel met een kniestuk.

14 *Vermelding van de naam van de werkelijke ontwerper van de tekening*
ZUIDWEG Hans

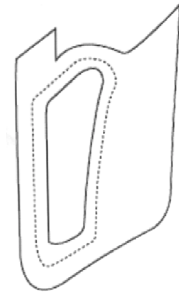
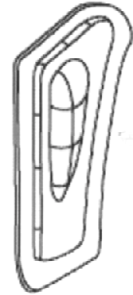
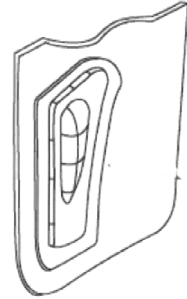

01 *Inschrijvingsnummer*
37908-00

Nummer en dagtekening (dag en uur) van het depot

83025-00 10.02.2009 , 12.00

Datum inschrijving
07.07.2009 ,

02 *Vervaldatum*

10.02.2014

03 *Naam van de deposant*

Cora Leder

04 *Adres (straat en nummer) van de deposant*
Mgr. Bekkerslaan 197

05 *Postcode, plaats en land van de deposant*
2286 CG Rijswijk,
Nederland

08 *Afbeelding van de tekening of het model*
ZIE AFBEELDING(EN)

09 *Vermelding van de kleur(en)*

paars, lila, zilverkleurig, azurblauw

11 *Vermelding van het voortbrengsel gevolgd door de aanduiding van de klasse(n) en onderklasse(n)*

Spel (kl 21-01).

14 *Vermelding van de naam van de werkelijke ontwerper van de tekening*
LEDER Cora



01 *Inschrijvingsnummer*
37909-00

Nummer en dagtekening (dag en uur) van het depot

83071-00 31.03.2009 , 08.00

Datum inschrijving

22.06.2009 ,

02 *Vervaldatum*
31.03.2014

03 *Naam van de deposant*
Erik Kremers

04 *Adres (straat en nummer) van de deposant*
Baronessestraat 1

05 *Postcode, plaats en land van de deposant*
5663 PS Geldrop,
Nederland

08 *Afbeelding van de tekening of het model*
ZIE AFBEELDING(EN)

11 *Vermelding van het voortbrengsel gevolgd door de aanduiding van de klasse(n) en onderklasse(n)*
Lamp (kl 26-05).

14 *Vermelding van de naam van de werkelijke ontwerper van de tekening*
KREMERS Erik

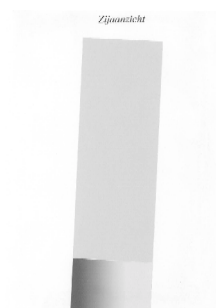

01 *Inschrijvingsnummer*
37910-00

Nummer en dagtekening (dag en uur) van het depot

83083-00 02.06.2009 , 08.00

Datum inschrijving

26.06.2009 ,

02 *Vervaldatum*
02.06.2014

03 *Naam van de deposant*
Henri Reuchlin
h.o.d.n. Bierburo

04 *Adres (straat en nummer) van de deposant*
Delistraat 26

05 *Postcode, plaats en land van de deposant*
2585 XB Den Haag,
Nederland

08 *Afbeelding van de tekening of het model*
ZIE AFBEELDING(EN)

11 *Vermelding van het voortbrengsel gevolgd door de aanduiding van de klasse(n) en onderklasse(n)*

Krathouder voor flessen (kl 9-03, 04).

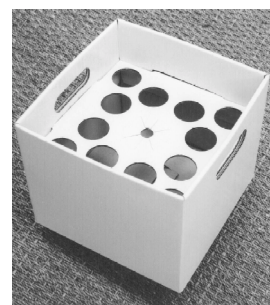

01 *Numéro d'enregistrement*
37911-01

Numéro, date et heure du dépôt

83069-01 26.03.2009 , 15.45

Date de l'enregistrement

07.07.2009 ,

02 *Date d'échéance*
26.03.2014

03 *Nom du déposant*
Guangxi Golden Throat Co. Ltd.

04 *Adresse (rue et numéro) du déposant*
28 Yuejin Rd.

05 *Code postal, localité et pays du déposant*
545001 Liuzhou, Guangxi Prvince,
Chine

06 *Nom et adresse du mandataire ou indication de l'adresse postale du déposant*

Bureau Gevers S.A.
Holidaystraat 5
B-1831 Diegem
Belgique.

08 *Reproduction du dessin ou modèle*
VOIR REPRODUCTION(S)

09 *Indication de la (des) couleur(s)*
différentes teintes de vert; jaune, rouge,
bleu, brun, blanc, noir

11 *Indication du produit suivi de la (des) classe(s) et de la (des) sous-classe(s)*
Boîte d'emballage (cl 9-03).

14 *Indication du nom du véritable créateur du dessin ou modèle*
JIANG Peizhen



01 Numéro d'enregistrement
37911-02

Numéro, date et heure du dépôt
83069-02 26.03.2009 , 15.45

Date de l'enregistrement
07.07.2009 ,

02 Date d'échéance

26.03.2014

03 Nom du déposant

Akzo Nobel Coatings S.A.

04 Adresse (rue et numéro) du déposant

164 rue Ambroise Croizat

05 Code postal, localité et pays du déposant

Saint Denis Cedex 93204,
France

06 Nom et adresse du mandataire ou indication
de l'adresse postale du déposant

Bureau Gevers S.A.

Holidaystraat 5

B-1831 Diegem

Belgique.

08 Reproduction du dessin ou modèle

VOIR REPRODUCTION(S)

09 Indication de la (des) couleur(s)

différentes teintes de vert; jaune, rouge,
bleu, brun, blanc, noir

11 Indication du produit suivi de la (des)
classe(s) et de la (des) sous-classe(s)

Boîte d'emballage (cl 9-03).

14 Indication du nom du véritable créateur du
dessin ou modèle

JIANG Peizhen



01 Inschrijvingsnummer
37912-01

Nummer en dagtekening (dag en uur) van het
depot

83081-01 03.04.2009 , 11.19

Datum inschrijving

11.06.2009 ,

02 Vervaldatum

03.04.2014

03 Naam van de deposant

Hendrik Jan Bloksma

04 Adres (straat en nummer) van de deposant

Noordeinde 118

05 Postcode, plaats en land van de deposant

2451 AJ Leimuideren,
Nederland

06 Naam en adres van de gemachtigde of ver-
melding van het correspondentie-adres van
de deposant

Octrooibureau LIOC

Postbus 13363

3507 LJ Utrecht

Nederland.

08 Afbeelding van de tekening of het model

ZIE AFBEELDING(EN)

11 Vermelding van het voortbrengsel gevolgd
door de aanduiding van de klasse(n) en
onderklasse(n)

Kookeiland (kl 6-04; 23-01).

14 Vermelding van de naam van de werkelijke
ontwerper van de tekening

BLOKSMA Hendrik Jan

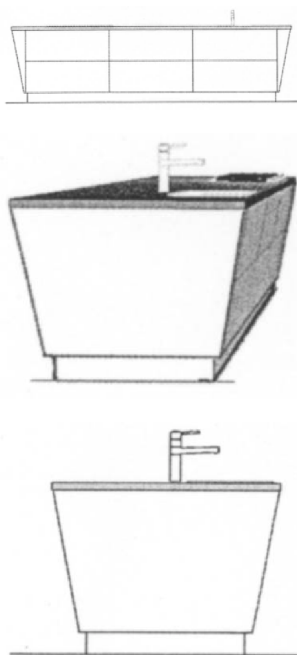

01 *Inschrijvingsnummer*
37912-02

Nummer en dagtekening (dag en uur) van het depot

83081-02 03.04.2009 , 11.19

Datum inschrijving

11.06.2009 ,

02 *Vervaldatum*
03.04.2014

03 *Naam van de deposant*
Hendrik Jan Bloksma

04 *Adres (straat en nummer) van de deposant*
Noordeinde 118

05 *Postcode, plaats en land van de deposant*
2451 AJ Leimuiden,
Nederland

06 *Naam en adres van de gemachtigde of vermelding van het correspondentie-adres van de deposant*

Octrooibureau LIOC
Postbus 13363
3507 LJ Utrecht
Nederland.

08 *Afbeelding van de tekening of het model*
ZIE AFBEELDING(EN)

11 *Vermelding van het voortbrengsel gevolgd door de aanduiding van de klasse(n) en onderklasse(n)*

Keukenmeubel (kl 6-04).

14 *Vermelding van de naam van de werkelijke ontwerper van de tekening*
BLOKSMA Hendrik Jan

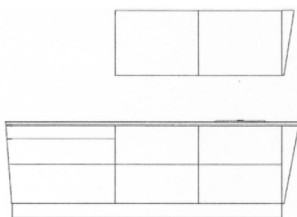

01 *Numéro d'enregistrement*
37913-01

Numéro, date et heure du dépôt

83090-01 08.04.2009 , 08.00

Date de l'enregistrement

16.06.2009 ,

02 *Date d'échéance*
08.04.2014

03 *Nom du déposant*
Fostier GILLES

04 *Adresse (rue et numéro) du déposant*
87, rue des Cottages

05 *Code postal, localité et pays du déposant*
B-1180 Bruxelles,
Belgique

08 *Reproduction du dessin ou modèle*
VOIR REPRODUCTION(S)

11 *Indication du produit suivi de la (des) classe(s) et de la (des) sous-classe(s)*
Chaise (cl 6-01).

14 *Indication du nom du véritable créateur du dessin ou modèle*
FOSTIER Gilles



01 *Numéro d'enregistrement*
37913-02

Numéro, date et heure du dépôt

83090-02 08.04.2009 , 08.00

Date de l'enregistrement

16.06.2009 ,

02 *Date d'échéance*

08.04.2014

03 *Nom du déposant*

Fostier GILLES

04 *Adresse (rue et numéro) du déposant*

87, rue des Cottages

05 *Code postal, localité et pays du déposant*

B-1180 Bruxelles,
Belgique

08 *Reproduction du dessin ou modèle*

VOIR REPRODUCTION(S)

11 *Indication du produit suivi de la (des) classe(s) et de la (des) sous-classe(s)*

Table de salon (cl 6-03).

14 *Indication du nom du véritable créateur du dessin ou modèle*

FOSTIER Gilles

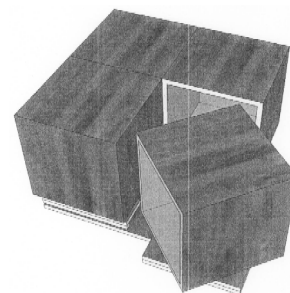

01 *Numéro d'enregistrement*
37913-03

Numéro, date et heure du dépôt

83090-03 08.04.2009 , 08.00

Date de l'enregistrement

16.06.2009 ,

02 *Date d'échéance*

08.04.2014

03 *Nom du déposant*

Fostier GILLES

04 *Adresse (rue et numéro) du déposant*

87, rue des Cottages

05 *Code postal, localité et pays du déposant*

B-1180 Bruxelles,
Belgique

08 *Reproduction du dessin ou modèle*

VOIR REPRODUCTION(S)

11 *Indication du produit suivi de la (des) classe(s) et de la (des) sous-classe(s)*

Chaise (cl 6-01).

14 *Indication du nom du véritable créateur du dessin ou modèle*

FOSTIER Gilles



01 *Inschrijvingsnummer*
37914-01

Nummer en dagtekening (dag en uur) van het depot

83091-01 08.04.2009 , 11.47

Datum inschrijving

11.06.2009 ,

02 *Vervaldatum*
08.04.2014

03 *Naam van de deposant*
Saflye Ozbay

04 *Adres (straat en nummer) van de deposant*
Anna Marie Van Schumanstraat 39

05 *Postcode, plaats en land van de deposant*
5122 CR Rijen,
Nederland

06 *Naam en adres van de gemachtigde of vermelding van het correspondentie-adres van de deposant*
Jurimark
Tolhuis 20-12
6537 LW Nijmegen
Nederland.

08 *Afbeelding van de tekening of het model*
ZIE AFBEELDING(EN)

11 *Vermelding van het voortbrengsel gevolgd door de aanduiding van de klasse(n) en onderklasse(n)*
Rompertjes (kl 2-01).

14 *Vermelding van de naam van de werkelijke ontwerper van de tekening*
OZBAY Safiye



01 *Inschrijvingsnummer*
37914-02

Nummer en dagtekening (dag en uur) van het depot

83091-02 08.04.2009 , 11.47

Datum inschrijving

11.06.2009 ,

02 *Vervaldatum*
08.04.2014

03 *Naam van de deposant*
Saflye Ozbay

04 *Adres (straat en nummer) van de deposant*
Anna Marie Van Schumanstraat 39

05 *Postcode, plaats en land van de deposant*
5122 CR Rijen,
Nederland

06 *Naam en adres van de gemachtigde of vermelding van het correspondentie-adres van de deposant*
Jurimark
Tolhuis 20-12
6537 LW Nijmegen
Nederland.

08 *Afbeelding van de tekening of het model*
ZIE AFBEELDING(EN)

11 *Vermelding van het voortbrengsel gevolgd door de aanduiding van de klasse(n) en onderklasse(n)*
Rompertjes (kl 2-01).

14 *Vermelding van de naam van de werkelijke ontwerper van de tekening*
OZBAY Safiye



01 *Inschrijvingsnummer*
37915-00

Nummer en dagtekening (dag en uur) van het depot

83097-00 29.05.2009 , 15.00

Datum inschrijving

23.06.2009 ,

02 *Vervaldatum*
29.05.2014

03 *Naam van de deposant*
Harry van Driel
h.o.d.n. Ghiffa Motors

04 *Adres (straat en nummer) van de deposant*
Beiaard 216

05 *Postcode, plaats en land van de deposant*
4876 CR Etten Leur,
Nederland

08 *Afbeelding van de tekening of het model*
ZIE AFBEELDING(EN)

11 *Vermelding van het voortbrengsel gevolgd door de aanduiding van de klasse(n) en onderklasse(n)*
Houder voor oliekoeler voor voertuig
(kl 8-08; 12-16).

14 *Vermelding van de naam van de werkelijke ontwerper van de tekening*
VAN DRIEL Harry

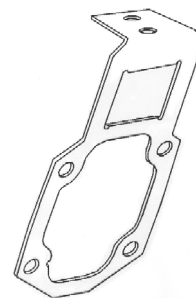

01 *Inschrijvingsnummer*
37916-01

Nummer en dagtekening (dag en uur) van het depot

83104-01 22.04.2009 , 08.00

Datum inschrijving

12.06.2009 ,

02 *Vervaldatum*
22.04.2014

03 *Naam van de deposant*
Holding P.M.M. Hoff B.V.

04 *Adres (straat en nummer) van de deposant*
Franseweg 9

05 *Postcode, plaats en land van de deposant*
4651 PV Steenberg,
Nederland

08 *Afbeelding van de tekening of het model*
ZIE AFBEELDING(EN)

09 *Vermelding van de kleur(en)*
lichtbruin, groen, blauw

11 *Vermelding van het voortbrengsel gevolgd door de aanduiding van de klasse(n) en onderklasse(n)*
Waterreservoir (kl 23-01).

14 *Vermelding van de naam van de werkelijke ontwerper van de tekening*
HOFF Pieter





- 01 *Inschrijvingsnummer*
37916-02
Nummer en dagtekening (dag en uur) van het depot
83104-02 22.04.2009 , 08.00
Datum inschrijving
12.06.2009 ,
- 02 *Vervaldatum*
22.04.2014
- 03 *Naam van de deposant*
Holding P.M.M. Hoff B.V.
- 04 *Adres (straat en nummer) van de deposant*
Franseweg 9
- 05 *Postcode, plaats en land van de deposant*
4651 PV Steenberghe,
Nederland
- 08 *Afbeelding van de tekening of het model*
ZIE AFBEELDING(EN)
- 09 *Vermelding van de kleur(en)*
lichtbruin, groen, blauw
- 11 *Vermelding van het voortbrengsel gevolgd door de aanduiding van de klasse(n) en onderklasse(n)*
Waterreservoir (kl 23-01).
- 14 *Vermelding van de naam van de werkelijke ontwerper van de tekening*
HOFF Pieter

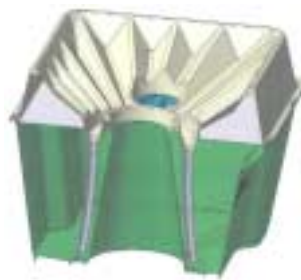

- 01 *Inschrijvingsnummer*
37917-00
Nummer en dagtekening (dag en uur) van het depot
83108-00 04.06.2009 , 08.00
Datum inschrijving
09.06.2009 ,
- 02 *Vervaldatum*
04.06.2014
- 03 *Naam van de deposant*
Culirama bvba
- 04 *Adres (straat en nummer) van de deposant*
Heirstraat 197, bus 2
- 05 *Postcode, plaats en land van de deposant*
B-3630 Maasmechelen,
België
- 06 *Naam en adres van de gemachtigde of vermelding van het correspondentie-adres van de deposant*
iFORi B.V.B.A.
Victor Braeckmanlaan 107
B-9040 Gent
België.
- 08 *Afbeelding van de tekening of het model*
ZIE AFBEELDING(EN)
- 11 *Vermelding van het voortbrengsel gevolgd door de aanduiding van de klasse(n) en onderklasse(n)*
Kaarsenhouder (kl 26-01, 04).

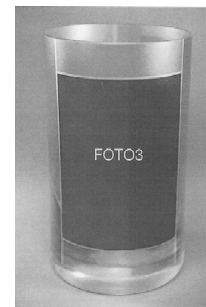

- 01 *Inschrijvingsnummer*
37918-00
Nummer en dagtekening (dag en uur) van het depot
83124-00 06.05.2009 , 17.14
Datum inschrijving
02.07.2009 ,
- 02 *Vervaldatum*
06.05.2014
- 03 *Naam van de deposant*
Petrus driaus van Schaijk
- 04 *Adres (straat en nummer) van de deposant*
Scheerling 24
- 05 *Postcode, plaats en land van de deposant*
5361 MJ Grave,
Nederland
- 06 *Naam en adres van de gemachtigde of vermelding van het correspondentie-adres van de deposant*
ABCOR BV
Postbus 2134
2301 CC Leiden
Nederland.
- 08 *Afbeelding van de tekening of het model*
ZIE AFBEELDING(EN)
- 11 *Vermelding van het voortbrengsel gevolgd door de aanduiding van de klasse(n) en onderklasse(n)*
Poepgrijper met zakje (kl 9-05; 30-99).

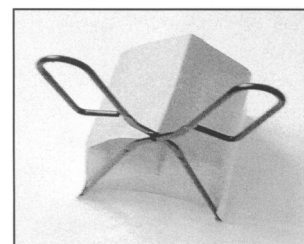
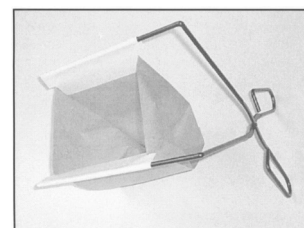

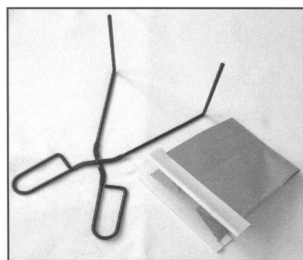
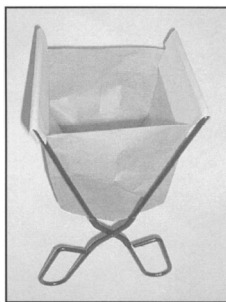

- 01 *Inschrijvingsnummer*
37919-00
Nummer en dagtekening (dag en uur) van het depot
83127-00 13.05.2009 , 08.00
Datum inschrijving
30.06.2009 ,
- 02 *Vervaldatum*
13.05.2014
- 03 *Naam van de deposant*
Robert Vliegen
- 04 *Adres (straat en nummer) van de deposant*
Lindehofstraat 36
- 05 *Postcode, plaats en land van de deposant*
B-3960 Bree,
België
- 08 *Afbeelding van de tekening of het model*
ZIE AFBEELDING(EN)
- 09 *Vermelding van de kleur(en)*
zwart, geel, rood; diverse tinten grijs
- 11 *Vermelding van het voortbrengsel gevolgd door de aanduiding van de klasse(n) en onderklasse(n)*
Grafisch symbool (kl 32-00).
- 12 *Beschrijving van de kenmerkende eigenschappen van het nieuwe uiterlijk van het voortbrengsel; in voorkomend geval, vermelding van de onderdelen van de tekening of het model waarop de kleuren betrekking hebben*
Adelaar, naar rechts kijkend, met gespreide vleugels en klauwen; koepelparachute boven wereldbol op achtergrond, Tekst 'Special Forces' volgt ronding koepel.
- 14 *Vermelding van de naam van de werkelijke ontwerper van de tekening*
VLIEGEN Robert



- 01 *Inschrijvingsnummer*
37920-00
Nummer en dagtekening (dag en uur) van het depot
83128-00 13.05.2009 , 08.00
Datum inschrijving
11.06.2009 ,
- 02 *Vervaldatum*
13.05.2014
- 03 *Naam van de deposant*
Swedish Match Lighters B.V.
- 04 *Adres (straat en nummer) van de deposant*
A.H.G. Fokkerstraat 5
- 05 *Postcode, plaats en land van de deposant*
9403 AM Assen,
Nederland
- 06 *Naam en adres van de gemachtigde of vermelding van het correspondentie-adres van de deposant*
Haagsch Octroobureau
Breitnerlaan 146
2596 HG 's-Gravenhage
Nederland.
- 08 *Afbeelding van de tekening of het model*
ZIE AFBEELDING(EN)
- 11 *Vermelding van het voortbrengsel gevolgd door de aanduiding van de klasse(n) en onderklasse(n)*
Aansteker (kl 7-99).
- 14 *Vermelding van de naam van de werkelijke ontwerper van de tekening*
GALIMAND Florence



1.1



1.2



1.3



1.4

- 01 *Inschrijvingsnummer*
37921-01
Nummer en dagtekening (dag en uur) van het depot
83139-01 22.05.2009 , 08.00
Datum inschrijving
06.07.2009 ,
- 02 *Vervaldatum*
22.05.2014
- 03 *Naam van de deposant*
Rijkswaterstaat (Openbaar lichaam vallende onder het Ministerie van Verkeer en Waterstaat)
- 04 *Adres (straat en nummer) van de deposant*
Griffioenlaan 2
- 05 *Postcode, plaats en land van de deposant*
3526 LA Utrecht,
Nederland
- 06 *Naam en adres van de gemachtigde of vermelding van het correspondentie-adres van de deposant*
Octroobureau Arnold & Siedsma
Sweelinckplein 1
2517 GK 's-Gravenhage
Nederland.
- 08 *Afbeelding van de tekening of het model*
ZIE AFBEELDING(EN)
- 09 *Vermelding van de kleur(en)*
geel, rood, wit, blauw, zwart

- 11 Vermelding van het voortbrengsel gevolgd door de aanduiding van de klasse(n) en onderklasse(n)
Jas (kl 2-02).



- 01 Inschrijvingsnummer
37921-02

Nummer en dagtekening (dag en uur) van het depot

83139-02 22.05.2009 , 08.00

Datum inschrijving
06.07.2009 ,

- 02 Vervaldatum
22.05.2014

- 03 Naam van de deposant
Rijkswaterstaat (Openbaar lichaam vallende onder het Ministerie van Verkeer en Waterstaat)

- 04 Adres (straat en nummer) van de deposant
Griffioenlaan 2

- 05 Postcode, plaats en land van de deposant
3526 LA Utrecht, Nederland

- 06 Naam en adres van de gemachtigde of vermelding van het correspondentie-adres van de deposant
Octrooibureau Arnold & Siedsma
Sweelinckplein 1
2517 GK 's-Gravenhage
Nederland.

- 08 Afbeelding van de tekening of het model
ZIE AFBEELDING(EN)

- 09 Vermelding van de kleur(en)
geel, rood, wit, blauw, zwart

- 11 Vermelding van het voortbrengsel gevolgd door de aanduiding van de klasse(n) en onderklasse(n)
Hes (kl 2-02)



- 01 Numéro d'enregistrement
37922-01

Numéro, date et heure du dépôt

83141-01 22.05.2009 , 15.22

Date de l'enregistrement
22.06.2009 ,

- 02 Date d'échéance
22.05.2014

- 03 Nom du déposant
BOURGNON Yves

- 04 Adresse (rue et numéro) du déposant
45, rue Mont-Royal

- 05 Code postal, localité et pays du déposant
L-8255 Mamer,
Grand-Duché de Luxembourg

- 06 Nom et adresse du mandataire ou indication de l'adresse postale du déposant
Office Ernest T. FREYLINGER S.A.
234 route d'Arlon
L-8010 Strassen
Luxembourg.

- 08 Reproduction du dessin ou modèle
VOIR REPRODUCTION(S)

- 11 Indication du produit suivi de la (des) classe(s) et de la (des) sous-classe(s)
Imprimé (cl 19-08).



- 01 Numéro d'enregistrement
37922-02

Numéro, date et heure du dépôt

83141-02 22.05.2009 , 15.22

Date de l'enregistrement
22.06.2009 ,

- 02 Date d'échéance
22.05.2014

- 03 Nom du déposant
BOURGNON Yves

- 04 Adresse (rue et numéro) du déposant
45, rue Mont-Royal

- 05 Code postal, localité et pays du déposant
L-8255 Mamer,
Grand-Duché de Luxembourg

- 06 Nom et adresse du mandataire ou indication de l'adresse postale du déposant
Office Ernest T. FREYLINGER S.A.
234 route d'Arlon
L-8010 Strassen
Luxembourg.

- 08 Reproduction du dessin ou modèle
VOIR REPRODUCTION(S)

- 11 Indication du produit suivi de la (des) classe(s) et de la (des) sous-classe(s)
Imprimé (cl 19-08).



- 01 Numéro d'enregistrement
37922-03

Numéro, date et heure du dépôt

83141-03 22.05.2009 , 15.22

Date de l'enregistrement
22.06.2009 ,

- 02 Date d'échéance
22.05.2014

- 03 Nom du déposant
BOURGNON Yves

- 04 Adresse (rue et numéro) du déposant
45, rue Mont-Royal

- 05 Code postal, localité et pays du déposant
L-8255 Mamer,
Grand-Duché de Luxembourg

- 06 Nom et adresse du mandataire ou indication de l'adresse postale du déposant
Office Ernest T. FREYLINGER S.A.
234 route d'Arlon
L-8010 Strassen
Luxembourg.

- 08 Reproduction du dessin ou modèle
VOIR REPRODUCTION(S)

- 11 Indication du produit suivi de la (des) classe(s) et de la (des) sous-classe(s)
Imprimé (cl 19-08).



01 *Inschrijvingsnummer*

37923-00

Nummer en dagtekening (dag en uur) van het depot

83152-00 28.05.2009 , 18.04

Datum inschrijving

07.07.2009 ,

02 *Vervaldatum*

28.05.2014

03 *Naam van de deposant*

Vlaamse Uitgeversmaatschappij N.V.

04 *Adres (straat en nummer) van de deposant*

Alfons Gossetlaan 30

05 *Postcode, plaats en land van de deposant*

1702 Groot-Bijgaarden,
België

06 *Naam en adres van de gemachtigde of vermelding van het correspondentie-adres van de deposant*

Bureau Gevers N.V.

Holidaystraat 5

B-1831 Diegem

België.

08 *Afbeelding van de tekening of het model*

ZIE AFBEELDING(EN)

09 *Vermelding van de kleur(en)*

verschillende tinten rose; blauw

11 *Vermelding van het voortbrengsel gevolgd door de aanduiding van de klasse(n) en onderklasse(n)*

Tent (kl 21-04).



#@mmpp 1263



Rubriek II

Rubrique II

Beneluxdepots ingeschreven overeenkomstig artikel 3.11 van het Benelux-verdrag inzake de intellectuele eigendom waarvan door de deposant opschorting van de publicatie van de inschrijving is gevraagd (artikel 3.12 van het Benelux-verdrag inzake de intellectuele eigendom).

- 01 Volgnummer van de inschrijving, datum van inschrijving;
- 15 Vermelding van de termijn waarvoor opschorting van de publicatie werd gevraagd.

Dépôts Benelux enregistrés conformément aux dispositions de l'article 3.11 de la Convention Benelux en matière de propriété intellectuelle pour lesquels le déposant a demandé l'ajournement de la publication de l'enregistrement (article 3.12 de la Convention Benelux en matière de propriété intellectuelle).

- 01 Numéro d'ordre de l'enregistrement, la date d'enregistrement;
- 15 Indication de la période d'ajournement de la publication.



01 *Inschrijvingsnummer*
37924-00

15 *Vermelding van de uiterlijke opschortingsdatum van de publicatie*
26.10.2009

01 *Inschrijvingsnummer*
37925-01

15 *Vermelding van de uiterlijke opschortingsdatum van de publicatie*
19.03.2010

01 *Inschrijvingsnummer*
37925-02

15 *Vermelding van de uiterlijke opschortingsdatum van de publicatie*
19.03.2010

01 *Inschrijvingsnummer*
37925-03

15 *Vermelding van de uiterlijke opschortingsdatum van de publicatie*
19.03.2010

01 *Inschrijvingsnummer*
37925-04

15 *Vermelding van de uiterlijke opschortingsdatum van de publicatie*
19.03.2010

#@mmpp 27



Rubriek III Rubrique III

Beneluxdepots ingeschreven overeenkomstig artikel 3.11 van het Benelux-verdrag inzake de intellectuele eigendom waarvan door de deposant opschorting van de publicatie van de inschrijving werd gevraagd.

- 01 Volgnummer van de inschrijving alsmede nummer en dagtekening (dag, uur en minuut) van het depot, datum van inschrijving;
- 02 Datum waarop de geldigheidsduur van de inschrijving verstrijkt;
- 03 Naam van de deposant;
- 04 Adres (straat);
- 05 Plaats en land;
- 06 In voorkomend geval, naam en adres van de gemachtigde of, in voorkomend geval, vermelding van het correspondentie-adres van de deposant;
- 08 Afbeelding(en) van de tekening of het model;
- 09 In voorkomend geval, vermelding van de kleur(en);
- 10 in voorkomend geval, nadere omschrijving van de onder code 09 genoemde kleur(en);
- 11 Vermelding van het voortbrengsel alsmede klasse(n) en onderklasse(n) aanduiding;
- 12 In voorkomend geval, vermelding van de kenmerkende eigenschappen van de tekening of het model;
- 13 In voorkomend geval, vermelding van het recht van voorrang als bedoeld in artikel 4 van het Verdrag van Parijs tot bescherming van de Industriële Eigendom;
- 14 In voorkomend geval, vermelding van de naam van de werkelijke ontwerper van de tekening of het model;
- 15 Vermelding van de termijn waarvoor opschorting van de publicatie werd gevraagd.

Dépôts Benelux enregistrés conformément aux dispositions de l'article 3.11 de la Convention Benelux en matière de propriété intellectuelle pour lesquels le déposant avait demandé l'ajournement de la publication.

- 01 Numéro d'ordre de l'enregistrement ainsi que le numéro et la date (jour, heure et minute) du dépôt, la date d'enregistrement;
- 02 Date d'échéance de la durée de protection de l'enregistrement;
- 03 Nom du déposant;
- 04 Adresse (rue);
- 05 Localité et pays;
- 06 Le cas échéant, le nom et l'adresse du mandataire ou, le cas échéant, l'indication de l'adresse postale du déposant;
- 08 Reproduction(s) du dessin ou du modèle;
- 09 Le cas échéant, l'indication de la (des) couleur(s);
- 10 Le cas échéant, la description de la (des) couleur(s) mentionnée(s) au code 09;
- 11 Indication du produit ainsi que l'indication de la (des) classe(s) et de la (des) sous-classe(s);
- 12 Le cas échéant, l'indication des éléments caractéristiques du dessin ou du modèle;
- 13 Le cas échéant, l'indication du droit de priorité tel que visé à l'article 4 de la Convention de Paris pour la protection de la Propriété Industrielle;
- 14 Le cas échéant, l'indication du nom du véritable créateur du dessin ou du modèle;
- 15 Indication de la période d'ajournement de la publication.



01 *Inschrijvingsnummer***37702-00***Nummer en dagtekening (dag en uur) van het depot*

82813-00 25.07.2008 , 08.00

Datum inschrijving

04.11.2008 ,

02 *Vervaldatum*

25.07.2013

03 *Naam van de deposant*

Edwin Vreeken

04 *Adres (straat en nummer) van de deposant*

A. Plesmanplein 18-710

05 *Postcode, plaats en land van de deposant*2805 AB Gouda,
Nederland08 *Afbeelding van de tekening of het model*

ZIE AFBEELDING(EN)

11 *Vermelding van het voortbrengsel gevolgd door de aanduiding van de klasse(n) en onderklasse(n)*

Wanddecoratie (kl 11-02).

14 *Vermelding van de naam van de werkelijke ontwerper van de tekening*

VREEKEN Edwin

15 *Vermelding van de uiterlijke opschortingsdatum van de publicatie*

23.07.2009

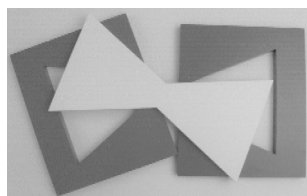
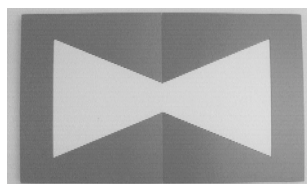
01 *Inschrijvingsnummer***37716-00***Nummer en dagtekening (dag en uur) van het depot*

82827-00 06.08.2008 , 08.00

Datum inschrijving

04.12.2008 ,

02 *Vervaldatum*

06.08.2013

03 *Naam van de deposant*

Linda Heijmans

04 *Adres (straat en nummer) van de deposant*

Kroonakker 38

05 *Postcode, plaats en land van de deposant*5595 HB Leende,
Nederland08 *Afbeelding van de tekening of het model*

ZIE AFBEELDING(EN)

11 *Vermelding van het voortbrengsel gevolgd door de aanduiding van de klasse(n) en onderklasse(n)*

Balustrade met tafel en stoelen (kl 6-01, 03, 05; 25-02).

14 *Vermelding van de naam van de werkelijke ontwerper van de tekening*

HEIJMANS Linda

15 *Vermelding van de uiterlijke opschortingsdatum van de publicatie*

05.08.2009

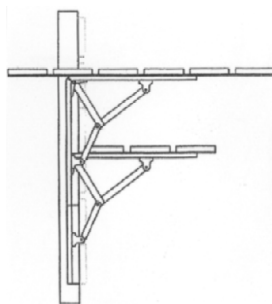
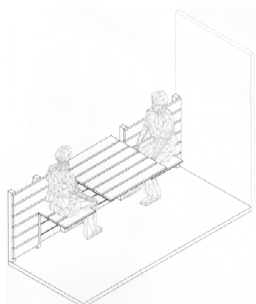
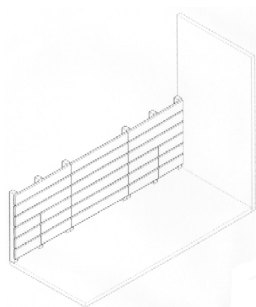
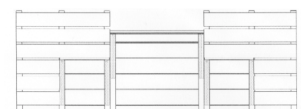
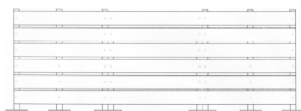

#@mmp 71



Rubriek VII Rubrique VII

Vernieuwingen van de overeenkomstig artikel 3.11 van het Benelux-verdrag inzake de intellectuele eigendom ingeschreven Beneluxdepots (artikel 3.14 van het Benelux-verdrag inzake de intellectuele eigendom).

- 01 Volgnummer van de inschrijving alsmede nummer en dagtekening (dag, uur en minuut) van het depot, datum van inschrijving;
- 02 Datum waarop de geldigheidsduur van de inschrijving verstrijkt;
- 03 Naam van de deposant;
- 04 Adres (straat);
- 05 Plaats en land;
- 06 In voorkomend geval, naam en adres van de gemachtigde of, in voorkomend geval, vermelding van het correspondentie-adres van de deposant;
- 08 Afbeelding(en) van de tekening of het model;
- 09 In voorkomend geval, vermelding van de kleur(en);
- 10 in voorkomend geval, nadere omschrijving van de onder code 09 genoemde kleur(en);
- 11 Vermelding van het voortbrengsel alsmede klasse(n) en onderklassen) aanduiding;
- 12 In voorkomend geval, vermelding van de kenmerkende eigenschappen van de tekening of het model;
- 13 In voorkomend geval, vermelding van het recht van voorrang als bedoeld in artikel 4 van het Verdrag van Parijs tot bescherming van de Industriële Eigendom;
- 14 In voorkomend geval, vermelding van de naam van de werkelijke ontwerper van de tekening of het model;
- 18 Datum van verzoek tot vernieuwing.

Renouvellements de dépôts Benelux enregistrés conformément à l'article 3.11 de la Convention Benelux en matière de propriété intellectuelle (article 3.14 de la Convention Benelux en matière de propriété intellectuelle).

- 01 Numéro d'ordre de l'enregistrement ainsi que le numéro et la date (jour, heure et minute) du dépôt, la date d'enregistrement;
- 02 Date d'échéance de la durée de protection de l'enregistrement;
- 03 Nom du déposant;
- 04 Adresse (rue);
- 05 Localité et pays;
- 06 Le cas échéant, le nom et l'adresse du mandataire ou, le cas échéant, l'indication de l'adresse postale du déposant;
- 08 Reproduction(s) du dessin ou du modèle;
- 09 Le cas échéant, l'indication de la (des) couleur(s);
- 10 Le cas échéant, la description de la (des) couleur(s) mentionnée(s) au code 09;
- 11 Indication du produit ainsi que l'indication de la (des) classe(s) et de la (des) sous-classe(s);
- 12 Le cas échéant, l'indication des éléments caractéristiques du dessin ou du modèle;
- 13 Le cas échéant, l'indication du droit de priorité tel que visé à l'article 4 de la Convention de Paris pour la protection de la Propriété Industrielle;
- 14 Le cas échéant, l'indication du nom du véritable créateur du dessin ou du modèle;
- 18 Date de la requête de renouvellement.



- 01 *Inschrijvingsnummer*
18336-00
Nummer en dagtekening (dag en uur) van het depot
63959-00 06.01.1989 , 24.00
- 02 *Vervaldatum*
06.01.2014
- 03 *Naam van de deposant*
Tana Netting Co., Ltd.
- 04 *Adres (straat en nummer) van de deposant*
27 Sukhumvit Soi 53,
Khlongton-Nua, Wattana
- 05 *Postcode, plaats en land van de deposant*
Bangkok 10110,
Thailand
- 06 *Naam en adres van de gemachtigde of vermelding van het correspondentie-adres van de deposant*
Merkenbureau Knijff & Partners B.V.
Leeuwenveldseweg 12
1382 LX Weesp
Nederland.
- 08 *Afbeelding van de tekening of het model*
ZIE AFBEELDING(EN)
- 11 *Vermelding van het voortbrengsel gevolgd door de aanduiding van de klasse(n) en onderklasse(n)*
Musketennet met verpakking (kl 3-01; 6-10; 9-03; 22-06).
- 18 *Dagtekening van de aanvraag van de vernieuwing*
22.12.2008

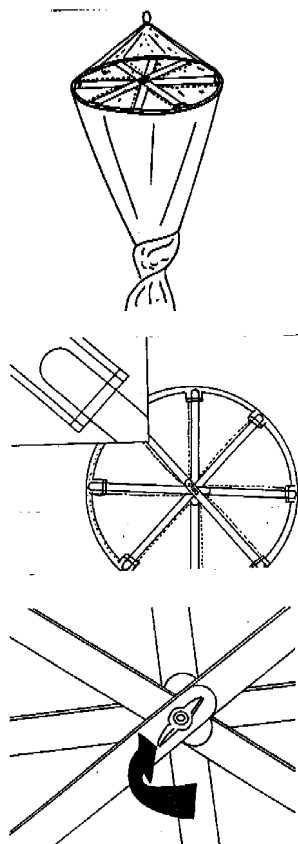

- 01 *Numéro d'enregistrement*
18722-00
Numéro, date et heure du dépôt
64312-00 28.04.1989 , 24.00
- 02 *Date d'échéance*
28.04.2014
- 03 *Nom du déposant*
Lindén International AB
- 04 *Adresse (rue et numéro) du déposant*
Västermogatan 21
- 05 *Code postal, localité et pays du déposant*
331 33 Värnamo,
Suède
- 06 *Nom et adresse du mandataire ou indication de l'adresse postale du déposant*
CABINET BEDE S.A.
Boulevard General Wahis 15
1030 Bruxelles
Belgique.
- 08 *Reproduction du dessin ou modèle*
VOIR REPRODUCTION(S)
- 11 *Indication du produit suivi de la (des) classe(s) et de la (des) sous-classe(s)*
Pince de fermeture pour emballage (cl 9-07, 09).
- 13 *Droit de priorité visé à l'article 4 de la Convention de Paris pour la protection de la Propriété Industrielle*
Suède, le 09 11 1988, no. 88-2557, Lindén International AB.
- 14 *Indication du nom du véritable créateur du dessin ou modèle*
Kjell Henriksson.
- 18 *Date de réception de la requête du renouvellement*
16.02.2009

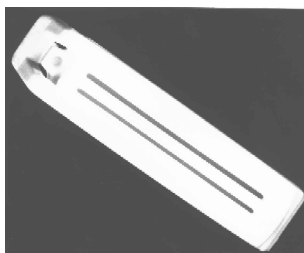
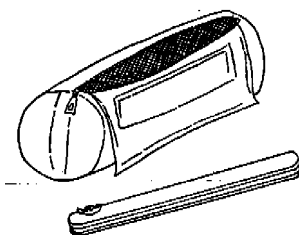

- 01 *Inschrijvingsnummer*
19094-00
Nummer en dagtekening (dag en uur) van het depot
64464-00 21.06.1989 , 24.00
- 02 *Vervaldatum*
21.06.2014
- 03 *Naam van de deposant*
Forwil B.V.
- 04 *Adres (straat en nummer) van de deposant*
Maasboulevard 2c
- 05 *Postcode, plaats en land van de deposant*
6211 JW Maastricht,
Nederland
- 08 *Afbeelding van de tekening of het model*
ZIE AFBEELDING(EN)
- 11 *Vermelding van het voortbrengsel gevolgd door de aanduiding van de klasse(n) en onderklasse(n)*
Snoep (kl 1-01).
- 18 *Dagtekening van de aanvraag van de vernieuwing*
17.06.2009

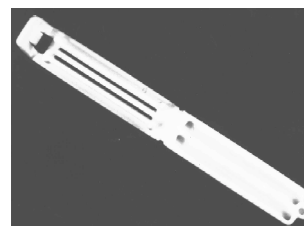

- 01 *Inschrijvingsnummer*
19098-01
Nummer en dagtekening (dag en uur) van het depot
64499-01 05.07.1989 , 10.00
- 02 *Vervaldatum*
05.07.2009
- 03 *Naam van de deposant*
Black & Decker Inc.,
Delaware corporation
- 04 *Adres (straat en nummer) van de deposant*
Drummond Plaza Office Park,
1423 Kirkwood Highway
- 05 *Postcode, plaats en land van de deposant*
Newark - Delaware 19711,
Ver.St.v.Am

- 06 *Naam en adres van de gemachtigde of vermelding van het correspondentie-adres van de deposant*

Octrooibureau Los en Stigter B.V.
Weteringschans 96
1017 XS Amsterdam
Nederland.

- 08 *Afbeelding van de tekening of het model*
ZIE AFBEELDING(EN)

- 11 *Vermelding van het voortbrengsel gevolgd door de aanduiding van de klasse(n) en onderklasse(n)*

Stofzuiger (kl 15-05).

- 12 *Beschrijving van de kenmerkende eigenschappen van het nieuwe uiterlijk van het voortbrengsel; in voorkomend geval, vermelding van de onderdelen van de tekening of het model waarop de kleuren betrekking hebben*

Fig. 1 is een perspectiefisch aanzicht van het model, inclusief borstelelement; fig. 2 is een linker zij-aanzicht van het model; fig. 3 is een rechter zij-aanzicht van het model; fig. 4 is een bovenaanzicht van het model; fig. 5 is een onderaanzicht van het model; fig. 6 is een vooraanzicht van het model; fig. 7 is een achteraanzicht van het model.

- 13 *Recht van voorrang als bedoeld in artikel 4 van het verdrag van Parijs tot bescherming van de Industriële Eigendom*

Ver.St.v.Am., dd. 09 01 1989, nr. 294.546, Bryan P. deBlois, Burton E. Gerke Jr., Richard B. Kosten.

- 14 *Vermelding van de naam van de werkelijke ontwerper van de tekening*

Bryan P. deBlois, Burton E. Gerke Jr., Richard B. Kosten

- 18 *Dagtekening van de aanvraag van de vernieuwing*

25.06.2009

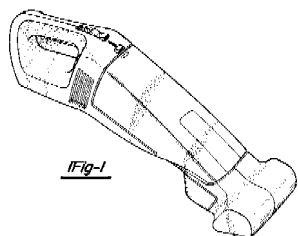

Fig-1

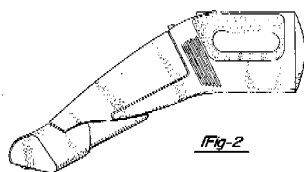

Fig-2

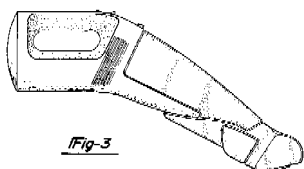

Fig-3

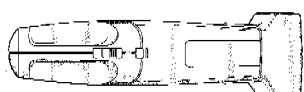

Fig-4



Fig-5

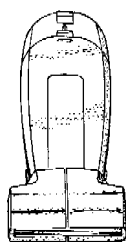

Fig-6

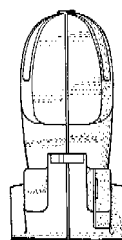

Fig-7

- 01 *Inschrijvingsnummer*

19098-02

Nummer en dagtekening (dag en uur) van het depot

64499-02 05.07.1989, 10.00

- 02 *Vervaldatum*

05.07.2014

- 03 *Naam van de deposant*

Black & Decker Inc.,
Delaware corporation

- 04 *Adres (straat en nummer) van de deposant*

Drummond Plaza Office Park,
1423 Kirkwood Highway

- 05 *Postcode, plaats en land van de deposant*

Newark - Delaware 19711,
Ver.St.v.Am

- 06 *Naam en adres van de gemachtigde of vermelding van het correspondentie-adres van de deposant*

Octrooibureau Los en Stigter B.V.
Weteringschans 96
1017 XS Amsterdam
Nederland.

- 08 *Afbeelding van de tekening of het model*
ZIE AFBEELDING(EN)

- 11 *Vermelding van het voortbrengsel gevolgd door de aanduiding van de klasse(n) en onderklasse(n)*

Borstelement van stofzuiger (kl 4-03; 15-05).

- 12 *Beschrijving van de kenmerkende eigenschappen van het nieuwe uiterlijk van het voortbrengsel; in voorkomend geval, vermelding van de onderdelen van de tekening of het model waarop de kleuren betrekking hebben*

Fig. 1 is een perspectiefisch aanzicht van het model; fig. 2 is een linker zij-aanzicht van het model; fig. 3 is een

rechter zij-aanzicht van het model; fig. 4 is een bovenaanzicht van het model; fig. 5 is een onderaanzicht van het model; fig. 6 is een vooraanzicht van het model; fig. 7 is een achteraanzicht van het model.

- 13 *Recht van voorrang als bedoeld in artikel 4 van het verdrag van Parijs tot bescherming van de Industriële Eigendom*

Ver.St.v.Am., dd. 09 01 1989, nr. 294.549, Burton E. Gerke Jr., Richard B. Kosten.

- 14 *Vermelding van de naam van de werkelijke ontwerper van de tekening*

Burton E. Gerke Jr., Richard B. Kosten

- 18 *Dagtekening van de aanvraag van de vernieuwing*

25.06.2009

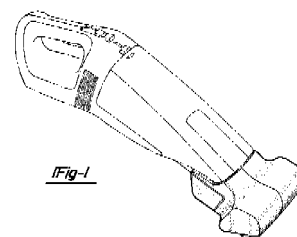

Fig-1

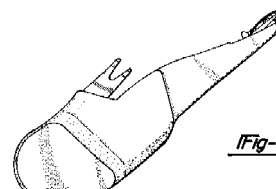

Fig-2

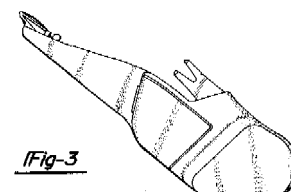

Fig-3

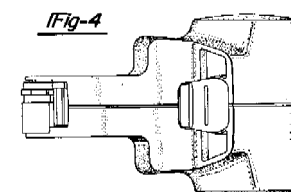

Fig-4

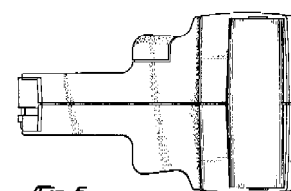
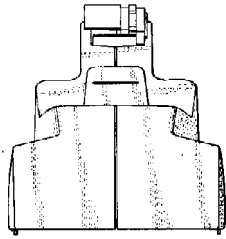
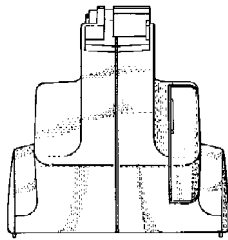
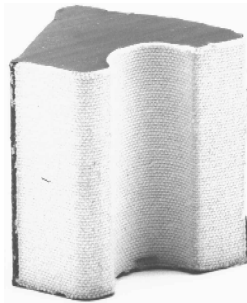
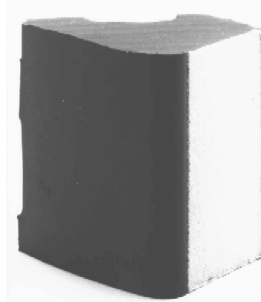
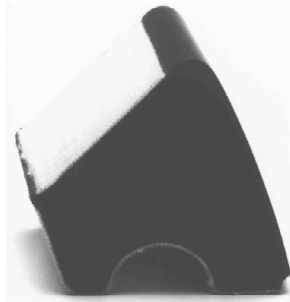

Fig-5

**IFig-6****IFig-7**

- 01 *Numéro d'enregistrement*
19262-00
Numéro, date et heure du dépôt
04682-00 13.06.1989 , 15.15
- 02 *Date d'échéance*
13.06.2014
- 03 *Nom du déposant*
Michelin AVS
- 04 *Adresse (rue et numéro) du déposant*
143 bis, rue Yves Le Coz - RP 3513
- 05 *Code postal, localité et pays du déposant*
F-78035 Versailles Cedex,
France
- 06 *Nom et adresse du mandataire ou indication de l'adresse postale du déposant*
Dennemeyer & Associates SA
55 rue des Bruyères
L-1274 Howald
Luxembourg.
- 08 *Reproduction du dessin ou modèle*
VOIR REPRODUCTION(S)
- 11 *Indication du produit suivi de la (des) classe(s) et de la (des) sous-classe(s)*
Profilé pour bandes de billard (cl 6-03, 06; 25-01).
- 13 *Droit de priorité visé à l'article 4 de la Convention de Paris pour la protection de la Propriété Industrielle*
France, le 16 12 1988, no. 887742,
Caoutchouc Manufacturé et Plastiques,
société anonyme de droit français.
- 18 *Date de réception de la requête du renouvellement*
08.06.2009



- 01 *Inscriptionnummer*
19356-02
Nummer en dagtekening (dag en uur) van het depot
64940-02 16.11.1989 , 24.00
- 02 *Vervaldatum*
16.11.2014
- 03 *Naam van de deposant*
Distilleerderijen Erven Lucas Bols B.V.
- 04 *Adres (straat en nummer) van de deposant*
Wattstraat 61
- 05 *Postcode, plaats en land van de deposant*
2723 RB Zoetermeer,
Nederland
- 06 *Naam en adres van de gemachtigde of vermelding van het correspondentie-adres van de deposant*
CLS Rémy Cointreau
Trade Marks Department
20, rue de la Société Vinicole - B.P.37
16102 Cognac
France.
- 08 *Afbeelding van de tekening of het model*
ZIE AFBEELDING(EN)
- 11 *Vermelding van het voortbrengsel gevolgd door de aanduiding van de klasse(n) en onderklasse(n)*
Fles (kl 9-01).

- 18 *Dagtekening van de aanvraag van de vernieuwing*
29.06.2009



- 01 *Inscriptionnummer*
19360-00
Nummer en dagtekening (dag en uur) van het depot
64969-00 24.11.1989 , 10.00
- 02 *Vervaldatum*
24.11.2014
- 03 *Naam van de deposant*
CHICAGO METALLIC CONTINENTAL,
besloten vennootschap met beperkte aansprakelijkheid
- 04 *Adres (straat en nummer) van de deposant*
Oud Sluisstraat 5
- 05 *Postcode, plaats en land van de deposant*
2110 Wijnegem,
België
- 06 *Naam en adres van de gemachtigde of vermelding van het correspondentie-adres van de deposant*
Antwerps Octrooi- en Merkenbureau
M.F.J. Bockstael N.V.
Arenbergstraat 13
B-2000 Antwerpen
België.
- 08 *Afbeelding van de tekening of het model*
ZIE AFBEELDING(EN)
- 11 *Vermelding van het voortbrengsel gevolgd door de aanduiding van de klasse(n) en onderklasse(n)*
Profiel (kl 25-01).
- 18 *Dagtekening van de aanvraag van de vernieuwing*
23.06.2009

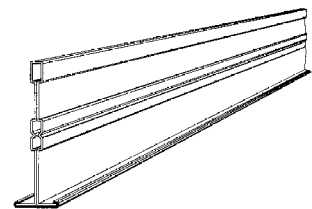

- 01 *Inscriptionnummer*
24650-08
Nummer en dagtekening (dag en uur) van het depot
69668-08 19.04.1994 , 11.35

- 02 *Vervaldatum*
19.04.2014
- 03 *Naam van de deposant*
Masterfoods Veghel BV
- 04 *Adres (straat en nummer) van de deposant*
Taylorweg 5
- 05 *Postcode, plaats en land van de deposant*
5466 AE Veghel,
Nederland
- 06 *Naam en adres van de gemachtigde of vermelding van het correspondentie-adres van de deposant*
Freshfields Bruckhaus Deringer
Strawinskylaan 10
1077 XZ Amsterdam
Nederland.
- 08 *Afbeelding van de tekening of het model*
ZIE AFBEELDING(EN)
- 11 *Vermelding van het voortbrengsel gevolgd door de aanduiding van de klasse(n) en onderklasse(n)*
Chocoladeprodukt (kl 1-01).
- 18 *Dagtekening van de aanvraag van de vernieuwing*
16.04.2009

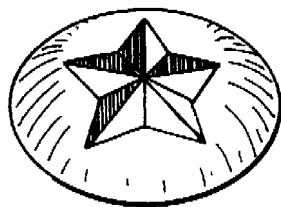

- 01 *Inschrijvingsnummer*
24650-09
Nummer en dagtekening (dag en uur) van het depot
69668-09 19.04.1994 , 11.35
- 02 *Vervaldatum*
19.04.2014
- 03 *Naam van de deposant*
Masterfoods Veghel BV
- 04 *Adres (straat en nummer) van de deposant*
Taylorweg 5
- 05 *Postcode, plaats en land van de deposant*
5466 AE Veghel,
Nederland
- 06 *Naam en adres van de gemachtigde of vermelding van het correspondentie-adres van de deposant*
Freshfields Bruckhaus Deringer
Strawinskylaan 10
1077 XZ Amsterdam
Nederland.
- 08 *Afbeelding van de tekening of het model*
ZIE AFBEELDING(EN)
- 11 *Vermelding van het voortbrengsel gevolgd door de aanduiding van de klasse(n) en onderklasse(n)*
Chocoladeprodukt (kl 1-01).
- 18 *Dagtekening van de aanvraag van de vernieuwing*
16.04.2009

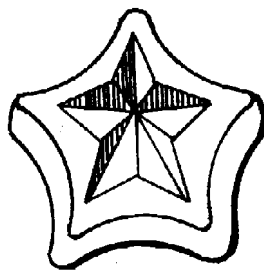

- 01 *Inschrijvingsnummer*
24650-10
Nummer en dagtekening (dag en uur) van het depot
69668-10 19.04.1994 , 11.35
- 02 *Vervaldatum*
19.04.2014
- 03 *Naam van de deposant*
Masterfoods Veghel BV
- 04 *Adres (straat en nummer) van de deposant*
Taylorweg 5
- 05 *Postcode, plaats en land van de deposant*
5466 AE Veghel,
Nederland

- 06 *Naam en adres van de gemachtigde of vermelding van het correspondentie-adres van de deposant*
Freshfields Bruckhaus Deringer
Strawinskylaan 10
1077 XZ Amsterdam
Nederland.
- 08 *Afbeelding van de tekening of het model*
ZIE AFBEELDING(EN)
- 11 *Vermelding van het voortbrengsel gevolgd door de aanduiding van de klasse(n) en onderklasse(n)*
Chocoladeprodukt (kl 1-01).
- 18 *Dagtekening van de aanvraag van de vernieuwing*
16.04.2009

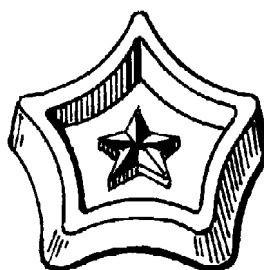

- 01 *Inschrijvingsnummer*
24650-11
Nummer en dagtekening (dag en uur) van het depot
69668-11 19.04.1994 , 11.35
- 02 *Vervaldatum*
19.04.2014
- 03 *Naam van de deposant*
Masterfoods Veghel BV
- 04 *Adres (straat en nummer) van de deposant*
Taylorweg 5

- 05 *Postcode, plaats en land van de deposant*
5466 AE Veghel,
Nederland
- 06 *Naam en adres van de gemachtigde of vermelding van het correspondentie-adres van de deposant*
Freshfields Bruckhaus Deringer
Strawinskylaan 10
1077 XZ Amsterdam
Nederland.
- 08 *Afbeelding van de tekening of het model*
ZIE AFBEELDING(EN)
- 11 *Vermelding van het voortbrengsel gevolgd door de aanduiding van de klasse(n) en onderklasse(n)*
Chocoladeprodukt (kl 1-01).
- 18 *Dagtekening van de aanvraag van de vernieuwing*
16.04.2009

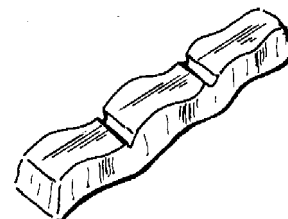

- 01 *Inschrijvingsnummer*
24650-12
Nummer en dagtekening (dag en uur) van het depot
69668-12 19.04.1994 , 11.35
- 02 *Vervaldatum*
19.04.2014
- 03 *Naam van de deposant*
Masterfoods Veghel BV
- 04 *Adres (straat en nummer) van de deposant*
Taylorweg 5
- 05 *Postcode, plaats en land van de deposant*
5466 AE Veghel,
Nederland
- 06 *Naam en adres van de gemachtigde of vermelding van het correspondentie-adres van de deposant*
Freshfields Bruckhaus Deringer
Strawinskylaan 10
1077 XZ Amsterdam
Nederland.
- 08 *Afbeelding van de tekening of het model*
ZIE AFBEELDING(EN)
- 11 *Vermelding van het voortbrengsel gevolgd door de aanduiding van de klasse(n) en onderklasse(n)*
Chocoladeprodukt (kl 1-01).
- 18 *Dagtekening van de aanvraag van de vernieuwing*
16.04.2009

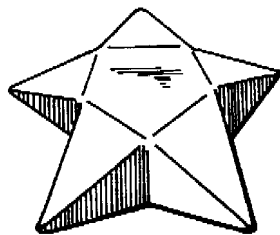

01 *Inschrijvingsnummer*

24751-00

Nummer en dagtekening (dag en uur) van het depot

69722-00 09.05.1994 , 16.00

02 *Vervaldatum*

09.05.2014

03 *Naam van de deposant*

Unilever N.V.

04 *Adres (straat en nummer) van de deposant*

Weena 455

05 *Postcode, plaats en land van de deposant*

3013 AL Rotterdam,
Nederland

06 *Naam en adres van de gemachtigde of vermelding van het correspondentie-adres van de deposant*

Nederlandsch Octrooibureau
J.W. Frisolaan 13
2517 JS 's-Gravenhage
Nederland.

08 *Afbeelding van de tekening of het model*

ZIE AFBEELDING(EN)

11 *Vermelding van het voortbrengsel gevolgd door de aanduiding van de klasse(n) en onderklasse(n)*

Fles (kl 9-01, 02).

18 *Dagtekening van de aanvraag van de vernieuwing*

01.05.2009

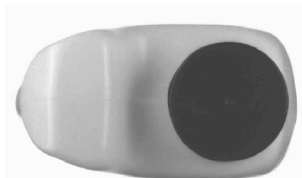

01 *Numéro d'enregistrement*

24820-00

Numéro, date et heure du dépôt

69756-00 19.05.1994 , 16.00

02 *Date d'échéance*

19.05.2014

03 *Nom du déposant*

Norma Sweden AB

04 *Adresse (rue et numéro) du déposant*

Wallingatan 2

05 *Code postal, localité et pays du déposant*

111 60 Stockholm,
Suède

06 *Nom et adresse du mandataire ou indication de l'adresse postale du déposant*

Bureau Gevers S.A.
Holidaystraat 5
B-1831 Diegem
Belgique.

08 *Reproduction du dessin ou modèle*

VOIR REPRODUCTION(S)

11 *Indication du produit suivi de la (des) classe(s) et de la (des) sous-classe(s)*

Collier de serrage (cl 8-08).

13 *Droit de priorité visé à l'article 4 de la Convention de Paris pour la protection de la Propriété Industrielle*

Suède, le 10 12 1993, no. 93-2770, ABA of Sweden AB.

14 *Indication du nom du véritable créateur du dessin ou modèle*

ELIASSON Roger

18 *Date de réception de la requête du renouvellement*

16.04.2009

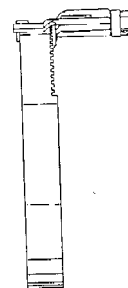
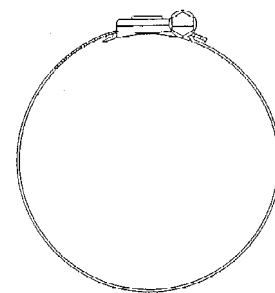
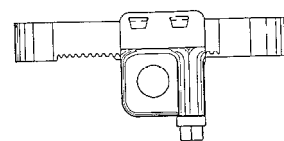
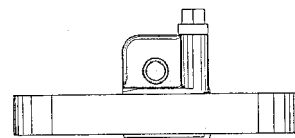

01 *Inschrijvingsnummer*

24844-00

Nummer en dagtekening (dag en uur) van het depot

69880-00 06.07.1994 , 11.50

02 *Vervaldatum*

06.07.2014

03 *Naam van de deposant*

Bio Medic Data Systems, Inc.,
Delaware corporation

04 *Adres (straat en nummer) van de deposant*

255 West Spring Valley Avenue

05 *Postcode, plaats en land van de deposant*

Maywood - New Jersey 07607,
Ver.St.v.Am

- 06 *Naam en adres van de gemachtigde of vermelding van het correspondentie-adres van de deposant*

Octrooibureau Vriesendorp & Gaade
B.V.
Dr. Kuiperstraat 6
2514 BB 's-Gravenhage
Nederland.

- 08 *Afbeelding van de tekening of het model*
ZIE AFBEELDING(EN)

- 11 *Vermelding van het voortbrengsel gevolgd door de aanduiding van de klasse(n) en onderklasse(n)*

Transponderimplanteerinrichting (kl 24-01, 02).

- 13 *Recht van voorrang als bedoeld in artikel 4 van het verdrag van Parijs tot bescherming van de Industriële Eigendom*

Ver.St.v.Am., dd. 18 01 1994, nr. 29/017,598, PARK Chinsoo.

- 14 *Vermelding van de naam van de werkelijke ontwerper van de tekening*
PARK Chinsoo

- 18 *Dagtekening van de aanvraag van de vernieuwing*
11.06.2009

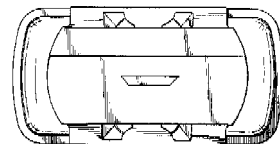
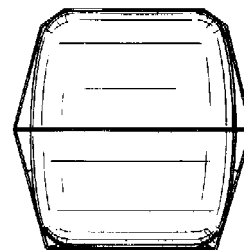
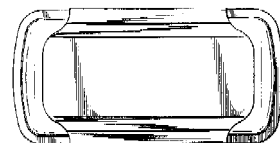
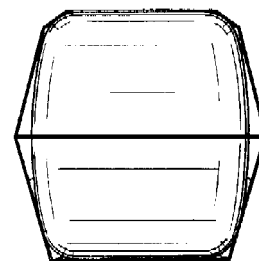
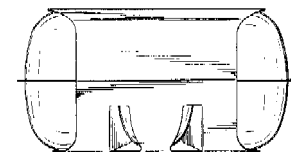
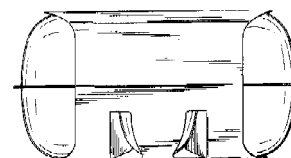
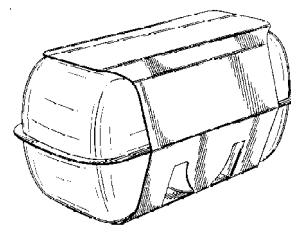
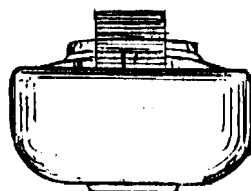
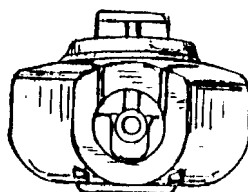
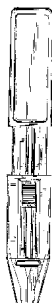
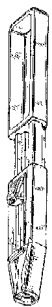

- 01 *Inschrijvingsnummer*
24884-01

Nummer en dagtekening (dag en uur) van het depot

69788-01 30.05.1994, 24.00

- 02 *Vervaldatum*
30.05.2014

- 03 *Naam van de deposant*
United Biscuits (UK) Limited

- 04 *Adres (straat en nummer) van de deposant*
Church Road

- 05 *Postcode, plaats en land van de deposant*
West Drayton - Middlesex UB7 7PR,
Groot-Brittannië

- 06 *Naam en adres van de gemachtigde of vermelding van het correspondentie-adres van de deposant*

Cabinet Chaillot
Avenue de l'Agent Sarre 16/20, BP 74
92703 Colombes Cedex
Frankrijk.

- 08 *Afbeelding van de tekening of het model*
ZIE AFBEELDING(EN)

- 11 *Vermelding van het voortbrengsel gevolgd door de aanduiding van de klasse(n) en onderklasse(n)*

Voedsel-verpakking (kl 9-03).

- 13 *Recht van voorrang als bedoeld in artikel 4 van het verdrag van Parijs tot bescherming van de Industriële Eigendom*

Groot-Brittannië, dd. 02 12 1993, nr. 2035612, United Biscuits (UK) Limited.

- 18 *Dagtekening van de aanvraag van de vernieuwing*
23.03.2009

- 01 *Inschrijvingsnummer*
24884-02

Nummer en dagtekening (dag en uur) van het depot

69788-02 30.05.1994, 24.00

- 02 *Vervaldatum*
30.05.2014

- 03 *Naam van de deposant*
United Biscuits (UK) Limited
- 04 *Adres (straat en nummer) van de deposant*
Church Road
- 05 *Postcode, plaats en land van de deposant*
West Drayton - Middlesex UB7 7PR,
Groot-Brittannië
- 06 *Naam en adres van de gemachtigde of vermelding van het correspondentie-adres van de deposant*
Cabinet Chaillot
Avenue de l'Agent Sarre 16/20, BP 74
92703 Colombes Cedex
Frankrijk.
- 08 *Afbeelding van de tekening of het model*
ZIE AFBEELDING(EN)
- 11 *Vermelding van het voortbrengsel gevolgd door de aanduiding van de klasse(n) en onderklasse(n)*
Voedsel-verpakking (kl 9-03).
- 13 *Recht van voorrang als bedoeld in artikel 4 van het verdrag van Parijs tot bescherming van de Industriële Eigendom*
Groot-Brittannië, dd. 02 12 1993, nr. 2035613, United Biscuits (UK) Limited.
- 18 *Dagtekening van de aanvraag van de vernieuwing*
23.03.2009

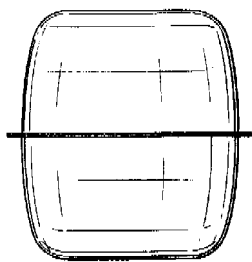
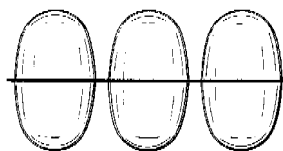
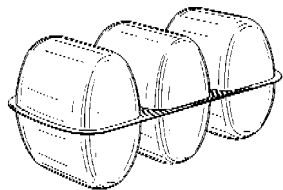

- 01 *Numéro d'enregistrement*
24928-00
Numéro, date et heure du dépôt
69911-00 18.07.1994, 10.10

- 02 *Date d'échéance*
18.07.2014
- 03 *Nom du déposant*
ASTRA AKTIEBOLAG
- 04 *Adresse (rue et numéro) du déposant*
Kvarnbergagatan 16
- 05 *Code postal, localité et pays du déposant*
Södertälje,
Suède
- 06 *Nom et adresse du mandataire ou indication de l'adresse postale du déposant*
Bureau Gevers S.A.
Holidaystraat 5
B-1831 Diegem
Belgique.
- 08 *Reproduction du dessin ou modèle*
VOIR REPRODUCTION(S)
- 11 *Indication du produit suivi de la (des) classe(s) et de la (des) sous-classe(s)*
Pièce intercalaire pour aerosol doseur
(cl 24-01, 02, 04; 29-02).
- 13 *Droit de priorité visé à l'article 4 de la Convention de Paris pour la protection de la Propriété Industrielle*
Suède, le 27 01 1994, no. 94-0206,
Aktiebolaget Astra.
- 14 *Indication du nom du véritable créateur du dessin ou modèle*
BERG Elan; KARLSSON Jan
- 18 *Date de réception de la requête du renouvellement*
26.06.2009

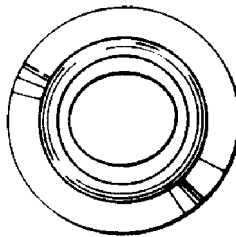
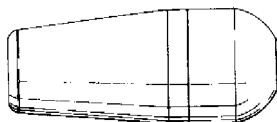
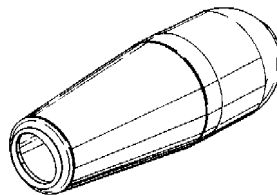

- 01 *Numéro d'enregistrement*
24942-00
Numéro, date et heure du dépôt
05562-00 15.04.1994, 15.50
- 02 *Date d'échéance*
15.04.2014
- 03 *Nom du déposant*
STURM, RUGER & COMPANY, INC.
Delaware corporation
- 04 *Adresse (rue et numéro) du déposant*
Lacey Place
- 05 *Code postal, localité et pays du déposant*
Southport - Connecticut 06490,
Etats-Unis d'Amérique
- 06 *Nom et adresse du mandataire ou indication de l'adresse postale du déposant*
Cabinet Chaillot
Avenue de l'Agent Sarre 16/20, BP 74
92703 Colombes Cedex
France.
- 08 *Reproduction du dessin ou modèle*
VOIR REPRODUCTION(S)
- 11 *Indication du produit suivi de la (des) classe(s) et de la (des) sous-classe(s)*
Pistolet (cl 22-01).
- 13 *Droit de priorité visé à l'article 4 de la Convention de Paris pour la protection de la Propriété Industrielle*
Etats-Unis d'Amérique, le 15 10 1993,
no. 29/014, 315, RUGER William B.;
McCARRY James.
- 18 *Date de réception de la requête du renouvellement*
12.03.2009

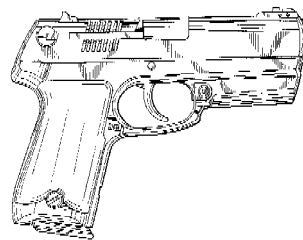

FIG. 1

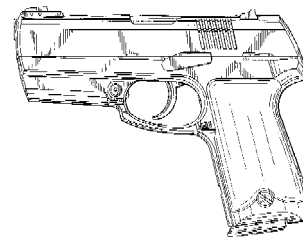

FIG. 2

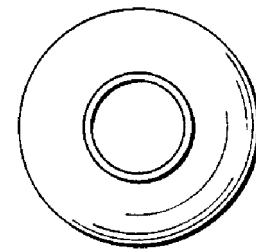



FIG. 3



FIG. 4

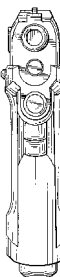

FIG. 5



FIG. 6

- 01 *Numéro d'enregistrement*
24948-00
Numéro, date et heure du dépôt
05584-00 10.06.1994 , 15.20
- 02 *Date d'échéance*
10.06.2014
- 03 *Nom du déposant*
GREIF BROS. CORPORATION,
Delaware corporation
- 04 *Adresse (rue et numéro) du déposant*
425 Winter Road
- 05 *Code postal, localité et pays du déposant*
Delaware, Ohio 43015,
Etats-Unis d'Amérique

- 06 *Nom et adresse du mandataire ou indication de l'adresse postale du déposant*
Office Kirkpatrick S.A.
32, Avenue Wolfers
B-1310 La Hulpe
Belgique.
- 08 *Reproduction du dessin ou modèle*
VOIR REPRODUCTION(S)
- 11 *Indication du produit suivi de la (des) classe(s) et de la (des) sous-classe(s)*
Recipient (cl 9-01).
- 13 *Droit de priorité visé à l'article 4 de la Convention de Paris pour la protection de la Propriété Industrielle*
Etats-Unis d'Amérique, le 07 01 1994,
no. 29/017205, MALIK John H.;
IRWIN Patrick E.; JONES Floy C.;
FIELDS William C.
- 18 *Date de réception de la requête du renouvellement*
27.05.2009

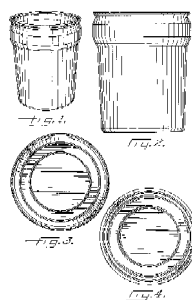

- 01 *Inschrijvingsnummer*
24983-00
Nummer en dagtekening (dag en uur) van het depot
69847-00 22.06.1994 , 24.00
- 02 *Vervaldatum*
22.06.2014
- 03 *Naam van de deposant*
Peder Bergstedt
- 04 *Adres (straat en nummer) van de deposant*
Lokvägen 31c
- 05 *Postcode, plaats en land van de deposant*
S-260 33 Paarp,
Zweden
- 06 *Naam en adres van de gemachtigde of vermelding van het correspondentie-adres van de deposant*
Elzas Noordzij B.V.
De Lairessestraat 159
1075 HK Amsterdam
Nederland.
- 08 *Afbeelding van de tekening of het model*
ZIE AFBEELDING(EN)
- 11 *Vermelding van het voortbrengsel gevolgd door de aanduiding van de klasse(n) en onderklasse(n)*
Doos voor schroefkoppen (kl 9-03).
- 13 *Recht van voorrang als bedoeld in artikel 4 van het verdrag van Parijs tot bescherming van de Industriële Eigendom*
Zweden, dd. 11 01 1994, nr. 94-0042,
BERGSTEDT Peder.
- 18 *Dagtekening van de aanvraag van de vernieuwing*
17.06.2009

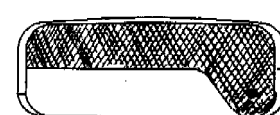
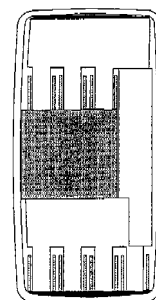

- 01 *Numéro d'enregistrement*
24988-00
Numéro, date et heure du dépôt
69857-00 29.06.1994 , 10.00
- 02 *Date d'échéance*
29.06.2014
- 03 *Nom du déposant*
ARAMIS, INC., Delaware corporation
- 04 *Adresse (rue et numéro) du déposant*
767 Fifth Avenue
- 05 *Code postal, localité et pays du déposant*
New York - New York 10153,
Etats-Unis d'Amérique
- 06 *Nom et adresse du mandataire ou indication de l'adresse postale du déposant*
Baker & McKenzie
Avenue Louise 149
B-1050 Bruxelles
Belgique.
- 08 *Reproduction du dessin ou modèle*
VOIR REPRODUCTION(S)

11 Indication du produit suivi de la (des) classe(s) et de la (des) sous-classe(s)
Flacon (cl 9-01).

13 Droit de priorité visé à l'article 4 de la Convention de Paris pour la protection de la Propriété Industrielle

Etats-Unis d'Amérique, le 24 01 1994, no. 29/017,845, OTANI Laura; HIRST Ken.

14 Indication du nom du véritable créateur du dessin ou modèle

OTANI Laura; HIRST Ken

18 Date de réception de la requête du renouvellement

12.06.2009

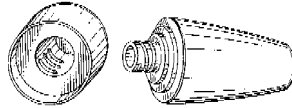
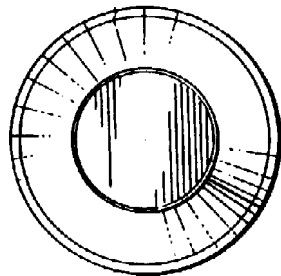
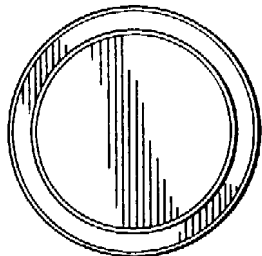
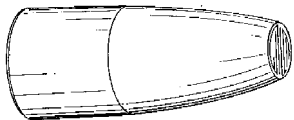
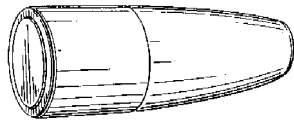
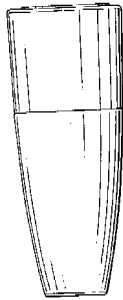

01 Inschrijvingsnummer

24998-00

Nummer en dagtekening (dag en uur) van het depot

69875-00 05.07.1994 , 11.45

02 Vervaldatum

05.07.2014

03 Naam van de deposant

KUWAIT PETROLEUM CORPORATION

04 Adres (straat en nummer) van de deposant

05 Postcode, plaats en land van de deposant

Safat,
Koeweit

06 Naam en adres van de gemachtigde of vermelding van het correspondentie-adres van de deposant

Octrooibureau Vriesendorp & Gaade B.V.

Dr. Kuiperstraat 6
2514 BB 's-Gravenhage
Nederland.

08 Afbeelding van de tekening of het model

ZIE AFBEELDING(EN)

11 Vermelding van het voortbrengsel gevolgd door de aanduiding van de klasse(n) en onderklasse(n)

Brandstofprijnsindicatiezuil (kl 20-02, 03).

18 Dagtekening van de aanvraag van de vernieuwing

17.06.2009

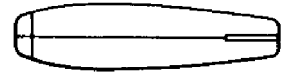
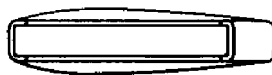
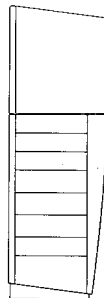
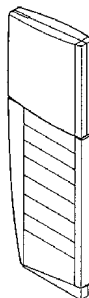

01 Numéro d'enregistrement

25029-00

Numéro, date et heure du dépôt

05625-00 09.09.1994 , 15.50

02 Date d'échéance

09.09.2014

03 Nom du déposant

SmithKline Beecham p.l.c.

04 Adresse (rue et numéro) du déposant

New Horizons Court

05 Code postal, localité et pays du déposant

Brentford - Middlesex TW8 9EP,
Grande-Bretagne

06 Nom et adresse du mandataire ou indication de l'adresse postale du déposant

Bureau Gevers S.A.

Holidaystraat 5

B-1831 Diegem

Belgique.

08 Reproduction du dessin ou modèle

VOIR REPRODUCTION(S)

11 Indication du produit suivi de la (des) classe(s) et de la (des) sous-classe(s)

Bouteille (cl 9-01).

13 Droit de priorité visé à l'article 4 de la Convention de Paris pour la protection de la Propriété Industrielle

Grande-Bretagne, le 11 03 1994, no. 2037656, SmithKline Beecham p.l.c.

18 Date de réception de la requête du renouvellement

26.06.2009



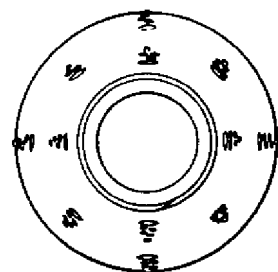
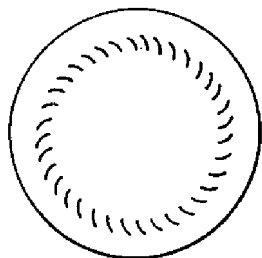

- 01 *Inschrijvingsnummer*
25084-01
Nummer en dagtekening (dag en uur) van het depot
69909-01 15.07.1994 , 15.20
- 02 *Vervaldatum*
15.07.2014
- 03 *Naam van de deposant*
PI-Design AG
- 04 *Adres (straat en nummer) van de deposant*
Kantonsstrasse
- 05 *Postcode, plaats en land van de deposant*
CH-6234 Triengen,
Zwitserland

- 06 *Naam en adres van de gemachtigde of vermelding van het correspondentie-adres van de deposant*
Elzas Noordzij B.V.
De Lairessestraat 159
1075 HK Amsterdam
Nederland.
- 08 *Afbeelding van de tekening of het model*
ZIE AFBEELDING(EN)
- 11 *Vermelding van het voortbrengsel gevolgd door de aanduiding van de klasse(n) en onderklasse(n)*
Apparaat voor het maken van koffie (kl 7-01, 02).
- 13 *Recht van voorrang als bedoeld in artikel 4 van het verdrag van Parijs tot bescherming van de Industriële Eigendom*
Denemarken, dd. 16 03 1994, nr. 242-1994, PI-Design AG.
- 14 *Vermelding van de naam van de werkelijke ontwerper van de tekening*
JOERGENSEN Carsten
- 18 *Dagtekening van de aanvraag van de vernieuwing*
30.06.2009

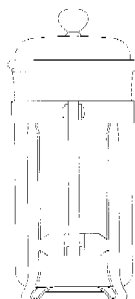
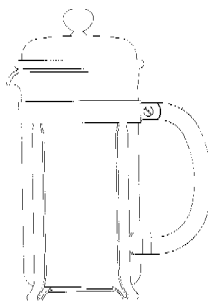

- 01 *Inschrijvingsnummer*
25084-02
Nummer en dagtekening (dag en uur) van het depot
69909-02 15.07.1994 , 15.20
- 02 *Vervaldatum*
15.07.2014
- 03 *Naam van de deposant*
PI-Design AG
- 04 *Adres (straat en nummer) van de deposant*
Kantonsstrasse
- 05 *Postcode, plaats en land van de deposant*
CH-6234 Triengen,
Zwitserland
- 06 *Naam en adres van de gemachtigde of vermelding van het correspondentie-adres van de deposant*
Elzas Noordzij B.V.
De Lairessestraat 159

1075 HK Amsterdam
Nederland.

- 08 *Afbeelding van de tekening of het model*
ZIE AFBEELDING(EN)
- 11 *Vermelding van het voortbrengsel gevolgd door de aanduiding van de klasse(n) en onderklasse(n)*
Glas (kl 7-01).
- 13 *Recht van voorrang als bedoeld in artikel 4 van het verdrag van Parijs tot bescherming van de Industriële Eigendom*
Denemarken, dd. 16 03 1994, nr. 242-1994, PI-Design AG.
- 14 *Vermelding van de naam van de werkelijke ontwerper van de tekening*
JOERGENSEN Carsten
- 18 *Dagtekening van de aanvraag van de vernieuwing*
30.06.2009

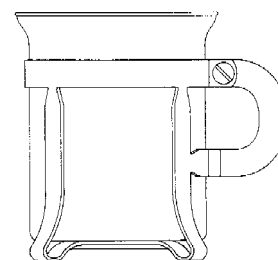
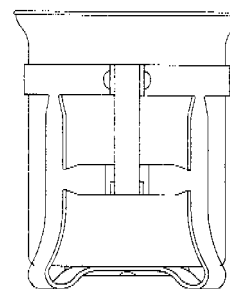

- 01 *Inschrijvingsnummer*
25087-01
Nummer en dagtekening (dag en uur) van het depot
69919-01 19.07.1994 , 14.10
- 02 *Vervaldatum*
19.07.2009
- 03 *Naam van de deposant*
John Wyeth & Brother Limited
- 04 *Adres (straat en nummer) van de deposant*
Huntercombe Lane South
- 05 *Postcode, plaats en land van de deposant*
Taplow - Maidenhead - Berkshire SL6 0PH,
Groot-Brittannië
- 06 *Naam en adres van de gemachtigde of vermelding van het correspondentie-adres van de deposant*
Bureau Gevers N.V.
Holidaystraat 5
B-1831 Diegem
België.
- 08 *Afbeelding van de tekening of het model*
ZIE AFBEELDING(EN)

- 11 *Vermelding van het voortbrengsel gevolgd door de aanduiding van de klasse(n) en onderklasse(n)*
Farmaceutische verpakking (kl 9-05).
- 13 *Recht van voorrang als bedoeld in artikel 4 van het verdrag van Parijs tot bescherming van de Industriële Eigendom*
Groot-Brittannië, dd. 21 01 1994, nr. GB 2036491, John Wyeth & Brother Limited.
- 14 *Vermelding van de naam van de werkelijke ontwerper van de tekening*
KELSEY Stephen Frederick;
WILLIAMS Donald
- 18 *Dagtekening van de aanvraag van de vernieuwing*
26.06.2009

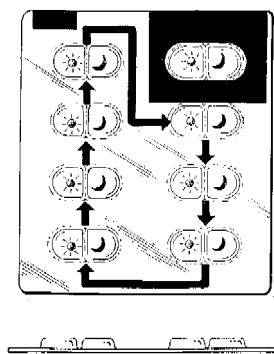

- 01 *Inschrijvingsnummer*
25087-02
Nummer en dagtekening (dag en uur) van het depot
69919-02 19.07.1994, 14.10
- 02 *Vervaldatum*
19.07.2014
- 03 *Naam van de deposant*
John Wyeth & Brother Limited
- 04 *Adres (straat en nummer) van de deposant*
Huntercombe Lane South
- 05 *Postcode, plaats en land van de deposant*
Taplow - Maidenhead - Berkshire SL6 0PH,
Groot-Brittannië
- 06 *Naam en adres van de gemachtigde of vermelding van het correspondentie-adres van de deposant*
Bureau Gevers N.V.
Holidaystraat 5
B-1831 Diegem
België.
- 08 *Afbeelding van de tekening of het model*
ZIE AFBEELDING(EN)
- 11 *Vermelding van het voortbrengsel gevolgd door de aanduiding van de klasse(n) en onderklasse(n)*
Farmaceutische verpakking (kl 9-05).
- 13 *Recht van voorrang als bedoeld in artikel 4 van het verdrag van Parijs tot bescherming van de Industriële Eigendom*
Groot-Brittannië, dd. 21 01 1994, nr. GB 2036491, John Wyeth & Brother Limited.

- 14 *Vermelding van de naam van de werkelijke ontwerper van de tekening*
KELSEY Stephen Frederick;
WILLIAMS Donald
- 18 *Dagtekening van de aanvraag van de vernieuwing*
26.06.2009

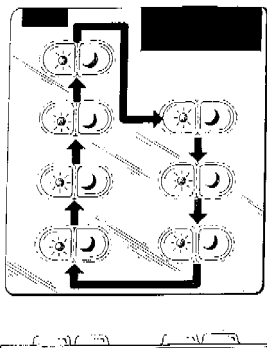

- 01 *Numéro d'enregistrement*
25102-00
Numéro, date et heure du dépôt
70130-00 30.09.1994, 11.15
- 02 *Date d'échéance*
30.09.2014
- 03 *Nom du déposant*
ASTRA AKTIEBOLAG
- 04 *Adresse (rue et numéro) du déposant*
S-151 85 Södertälje,
Suède
- 05 *Code postal, localité et pays du déposant*
S-151 85 Södertälje,
Suède
- 06 *Nom et adresse du mandataire ou indication de l'adresse postale du déposant*
Bureau Gevers S.A.
Holidaystraat 5
B-1831 Diegem
Belgique.
- 08 *Reproduction du dessin ou modèle*
VOIR REPRODUCTION(S)
- 11 *Indication du produit suivi de la (des) classe(s) et de la (des) sous-classe(s)*
Bandage (cl 24-04).
- 13 *Droit de priorité visé à l'article 4 de la Convention de Paris pour la protection de la Propriété Industrielle*
Suède, le 05 04 1994, no. 94-0796,
ASTRA Aktiebolaget.
- 14 *Indication du nom du véritable créateur du dessin ou modèle*
NYQVIST-MAYER Adela
- 18 *Date de réception de la requête du renouvellement*
26.06.2009

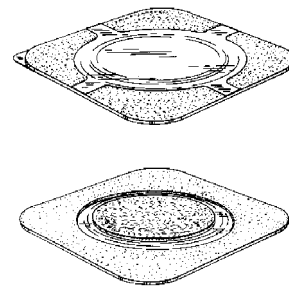
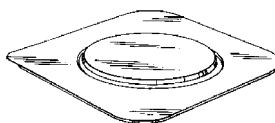

- 01 *Numéro d'enregistrement*
25117-00
Numéro, date et heure du dépôt
69937-00 27.07.1994, 10.00
- 02 *Date d'échéance*
27.07.2014
- 03 *Nom du déposant*
ABBOTT LABORATORIES,
Illinois corporation
- 04 *Adresse (rue et numéro) du déposant*
Abbott Park
- 05 *Code postal, localité et pays du déposant*
Illinois 60064,
Etats-Unis d'Amérique
- 06 *Nom et adresse du mandataire ou indication de l'adresse postale du déposant*
Bureau Gevers S.A.
Holidaystraat 5
B-1831 Diegem
Belgique.
- 08 *Reproduction du dessin ou modèle*
VOIR REPRODUCTION(S)
- 11 *Indication du produit suivi de la (des) classe(s) et de la (des) sous-classe(s)*
Bouteille (cl 9-01).
- 13 *Droit de priorité visé à l'article 4 de la Convention de Paris pour la protection de la Propriété Industrielle*
Etats-Unis d'Amérique, le 02 03 1994,
no. 29/019428, MACCAULEY
Richard Peter; SITA Lewis Henry;
STOKESBURY Elwood Lamar.
- 14 *Indication du nom du véritable créateur du dessin ou modèle*
MACCAULEY Richard Peter; SITA
Lewis Henry; STOKESBURY Elwood
Lamar
- 18 *Date de réception de la requête du renouvellement*
26.06.2009

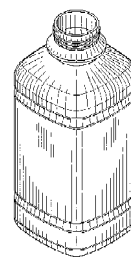

FIG-1

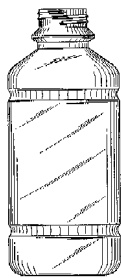

FIG-2

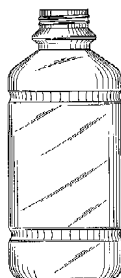

FIG-3

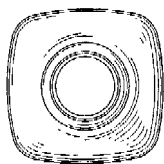

FIG-4



FIG-5

- 01 *Numéro d'enregistrement*
25190-01
Numéro, date et heure du dépôt
69899-01 12.07.1994, 15.00
- 02 *Date d'échéance*
12.07.2014
- 03 *Nom du déposant*
Dart Industries Inc., Delaware corporation
- 04 *Adresse (rue et numéro) du déposant*
1717 Deerfield Road
- 05 *Code postal, localité et pays du déposant*
Deerfield - Illinois 60015, Etats-Unis d'Amérique
- 06 *Nom et adresse du mandataire ou indication de l'adresse postale du déposant*
Bureau Gevers S.A.
Holidaystraat 5
B-1831 Diegem
Belgique.
- 08 *Reproduction du dessin ou modèle*
VOIR REPRODUCTION(S)
- 11 *Indication du produit suivi de la (des) classe(s) et de la (des) sous-classe(s)*
Pichet (cl 7-01).

13 *Droit de priorité visé à l'article 4 de la Convention de Paris pour la protection de la Propriété Industrielle*

Etats-Unis d'Amérique, le 14 01 1994, no. 29/017,582, DECOSTER Pieter K.J.

14 *Indication du nom du véritable créateur du dessin ou modèle*

DECOSTER Pieter K.J.

18 *Date de réception de la requête du renouvellement*

22.06.2009

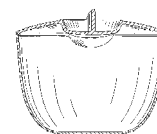
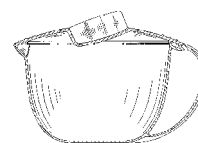
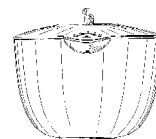
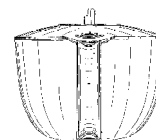
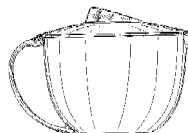
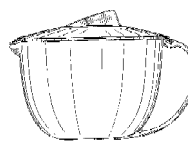
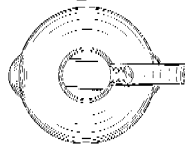
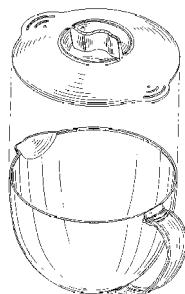
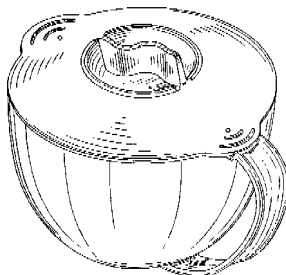

- 01 *Inschrijvingsnummer*
25192-00
Nummer en dagtekening (dag en uur) van het depot
70005-00 17.08.1994, 11.50
- 02 *Vervaldatum*
17.08.2014
- 03 *Naam van de deposant*
MJ Quinlan & Associates Pty Limited
- 04 *Adres (straat en nummer) van de deposant*
28/8 Waratah Street
- 05 *Postcode, plaats en land van de deposant*
Cronulla N.S.W., 2230 Sydney, Australië
- 06 *Naam en adres van de gemachtigde of vermelding van het correspondentie-adres van de deposant*
Antwerps Octrooi- en Merkenbureau
M.F.J. Bockstael N.V.
Arenbergstraat 13
B-2000 Antwerpen
België.
- 08 *Afbeelding van de tekening of het model*
ZIE AFBEELDING(EN)
- 11 *Vermelding van het voortbrengsel gevolgd door de aanduiding van de klasse(n) en onderklasse(n)*
Voedingsprodukt (kl 1-01, 06).
- 13 *Recht van voorrang als bedoeld in artikel 4 van het verdrag van Parijs tot bescherming van de Industriële Eigendom*
Australië, dd. 17 02 1994, nr. 460/94, MJ Quinlan & Associates Pty Limited.
- 18 *Dagtekening van de aanvraag van de vernieuwing*
15.06.2009

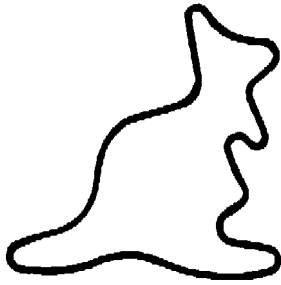

- 01 *Inschrijvingsnummer*
25212-00

Nummer en dagtekening (dag en uur) van het depot

05603-00 13.07.1994 , 10.00

- 02 *Vervaldatum*
13.07.2014
- 03 *Naam van de deposant*
MALFAIT, Rudy
- 04 *Adres (straat en nummer) van de deposant*
Isabella van Oostenrijkstraat 2
- 05 *Postcode, plaats en land van de deposant*
9052 Gent, België
- 06 *Naam en adres van de gemachtigde of vermelding van het correspondentie-adres van de deposant*
Bureau Gevers N.V.
Holidaystraat 5
B-1831 Diegem
België.
- 08 *Afbeelding van de tekening of het model*
ZIE AFBEELDING(EN)
- 11 *Vermelding van het voortbrengsel gevolgd door de aanduiding van de klasse(n) en onderklasse(n)*
Drakenei (kl 1-01).
- 18 *Dagtekening van de aanvraag van de vernieuwing*
04.06.2009



- 01 *Inschrijvingsnummer*
25398-00

Nummer en dagtekening (dag en uur) van het depot

70299-00 25.11.1994 , 10.00

- 02 *Vervaldatum*
25.11.2014
- 03 *Naam van de deposant*
KZ Meet- en Regelapparatuur B.V.
- 04 *Adres (straat en nummer) van de deposant*
Pascalweg 4, Postbus 40049
- 05 *Postcode, plaats en land van de deposant*
8004 DA Zwolle, Nederland
- 08 *Afbeelding van de tekening of het model*
ZIE AFBEELDING(EN)
- 11 *Vermelding van het voortbrengsel gevolgd door de aanduiding van de klasse(n) en onderklasse(n)*
Ophangbeugel voor gasmeter (kl 8-08).
- 14 *Vermelding van de naam van de werkelijke ontwerper van de tekening*
TEGGELOVE Johannes Wilhelmus Antonius
- 18 *Dagtekening van de aanvraag van de vernieuwing*
08.06.2009

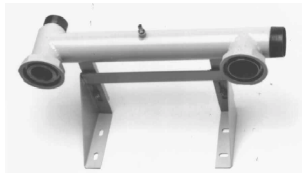

- 01 *Inschrijvingsnummer*
30493-00

Nummer en dagtekening (dag en uur) van het depot

75186-00 25.11.1998 , 10.00

- 02 *Vervaldatum*
25.11.2013
- 03 *Naam van de deposant*
Arjo.Med.Aktiebolag Limited
- 04 *Adres (straat en nummer) van de deposant*
c/o Arjo Limited,
St Catherine Street
- 05 *Postcode, plaats en land van de deposant*
Gloucester GL1 2SL,
Groot-Brittannië
- 06 *Naam en adres van de gemachtigde of vermelding van het correspondentie-adres van de deposant*
VEREENIGDE
Johan de Wittlaan 7
2517 JR Den Haag
Nederland.
- 08 *Afbeelding van de tekening of het model*
ZIE AFBEELDING(EN)
- 11 *Vermelding van het voortbrengsel gevolgd door de aanduiding van de klasse(n) en onderklasse(n)*
Hulpmiddel voor de verplaatsing van invaliden (kl 12-12).
- 18 *Dagtekening van de aanvraag van de vernieuwing*
22.04.2009

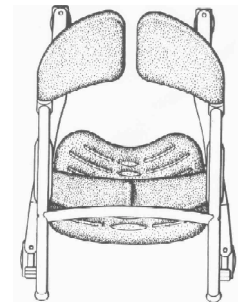
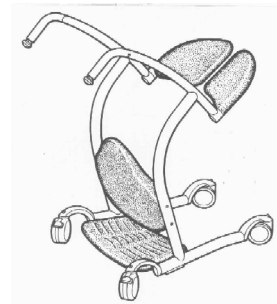
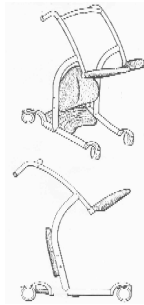

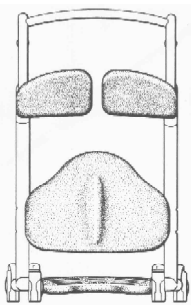

01 *Inschrijvingsnummer*
30575-01

Nummer en dagtekening (dag en uur) van het depot
75292-01 23.12.1998 , 24.00

02 *Vervaldatum*
23.12.2013

03 *Naam van de deposant*
Research In Motion Limited

04 *Adres (straat en nummer) van de deposant*
295 Phillip Street

05 *Postcode, plaats en land van de deposant*
Waterloo, Ontario N2L 3W8,
Canada

06 *Naam en adres van de gemachtigde of vermelding van het correspondentie-adres van de deposant*

Cabinet Chaillot
Avenue de l'Agent Sarre 16/20, BP 74
92703 Colombes Cedex
Frankrijk.

08 *Afbeelding van de tekening of het model*
ZIE AFBEELDING(EN)

11 *Vermelding van het voortbrengsel gevolgd door de aanduiding van de klasse(n) en onderklasse(n)*
Draadloos communicatietoestel (kl 14-03).

13 *Recht van voorrang als bedoeld in artikel 4 van het verdrag van Parijs tot bescherming van de Industriële Eigendom*

Ver.St.v.Am., dd. 26 06 1998, nr. 29/089,942, GRIFFIN Jason T.; HOLMES John A.; LAZARIDIS Mihal.

14 *Vermelding van de naam van de werkelijke ontwerper van de tekening*
GRIFFIN Jason T.; HOLMES John A.; LAZARIDIS Mihal

18 *Dagtekening van de aanvraag van de vernieuwing*
20.04.2009

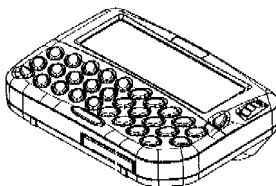
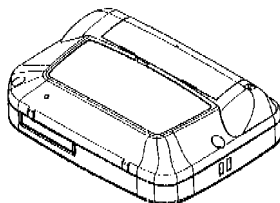
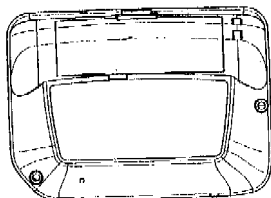
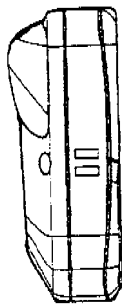
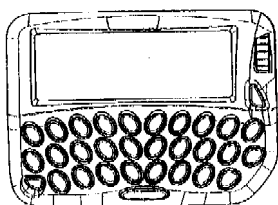

01 *Inschrijvingsnummer*
30575-02

Nummer en dagtekening (dag en uur) van het depot
75292-02 23.12.1998 , 24.00

02 *Vervaldatum*
23.12.2013

03 *Naam van de deposant*
Research In Motion Limited

04 *Adres (straat en nummer) van de deposant*
295 Phillip Street

05 *Postcode, plaats en land van de deposant*
Waterloo, Ontario N2L 3W8,
Canada

06 *Naam en adres van de gemachtigde of vermelding van het correspondentie-adres van de deposant*

Cabinet Chaillot
Avenue de l'Agent Sarre 16/20, BP 74
92703 Colombes Cedex
Frankrijk.

08 *Afbeelding van de tekening of het model*
ZIE AFBEELDING(EN)

11 *Vermelding van het voortbrengsel gevolgd door de aanduiding van de klasse(n) en onderklasse(n)*

Draadloos communicatietoestel (kl 14-03).

13 *Recht van voorrang als bedoeld in artikel 4 van het verdrag van Parijs tot bescherming van de Industriële Eigendom*

Ver.St.v.Am., dd. 26 06 1998, nr. 29/089,942, GRIFFIN Jason T.; HOLMES John A.; LAZARIDIS Mihal.

14 *Vermelding van de naam van de werkelijke ontwerper van de tekening*
GRIFFIN Jason T.; HOLMES John A.; LAZARIDIS Mihal

18 *Dagtekening van de aanvraag van de vernieuwing*
06.03.2009

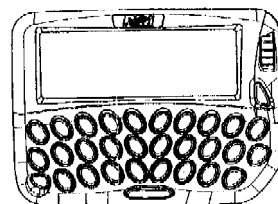
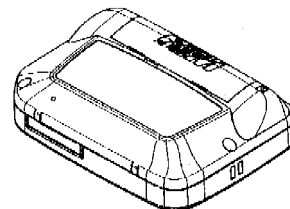

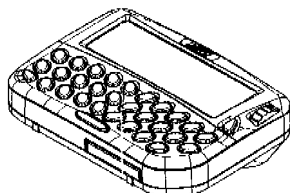
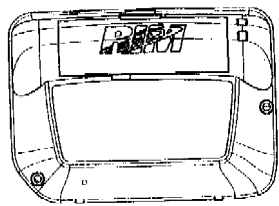

01 *Inschrijvingsnummer*

30619-00

Nummer en dagtekening (dag en uur) van het depot

75309-00 08.01.1999, 11.45

02 *Vervaldatum*

08.01.2014

03 *Naam van de deposant*

PANASONIC CORPORATION

04 *Adres (straat en nummer) van de deposant*

No. 1006, Oaza-Kadoma, Kadoma-shi

05 *Postcode, plaats en land van de deposant*

Osaka,
Japan

06 *Naam en adres van de gemachtigde of vermelding van het correspondentie-adres van de deposant*

OFFICE PARETTE (FRED MAES)
Avenue Gabrielle Petit 2
B-7940 Brugelette
België.

08 *Afbeelding van de tekening of het model*
ZIE AFBEELDING(EN)

11 *Vermelding van het voortbrengsel gevolgd door de aanduiding van de klasse(n) en onderklasse(n)*

Beeldscherm (kl 14-03).

13 *Recht van voorrang als bedoeld in artikel 4 van het verdrag van Parijs tot bescherming van de Industriële Eigendom*

Japan, dd. 13 07 1998, nr. 10-20284, Matsushita Electric Industrial Co., Ltd.

14 *Vermelding van de naam van de werkelijke ontwerper van de tekening*

HIROFUMI Takemasa

18 *Dagtekening van de aanvraag van de vernieuwing*

15.12.2008

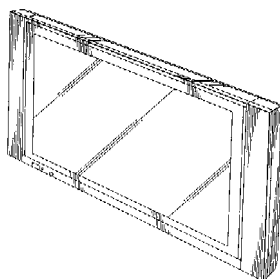
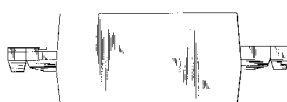
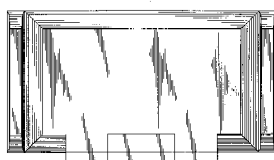
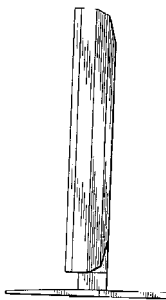
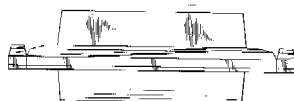
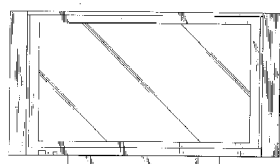
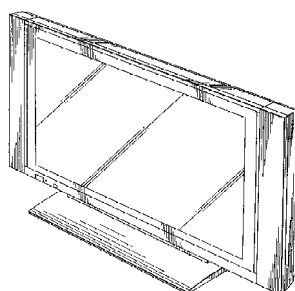

01 *Inschrijvingsnummer*

30722-01

Nummer en dagtekening (dag en uur) van het depot

75410-01 08.02.1999, 24.00

02 *Vervaldatum*

08.02.2014

03 *Naam van de deposant*

Marcantonio Foods Ltd.

04 *Adres (straat en nummer) van de deposant*

20 Thames Road

05 *Postcode, plaats en land van de deposant*

Barking, Essex IG11 0HZ,
Groot-Brittannië

06 *Naam en adres van de gemachtigde of vermelding van het correspondentie-adres van de deposant*

VEREENIGDE
Johan de Wittlaan 7
2517 JR Den Haag
Nederland.

08 *Afbeelding van de tekening of het model*
ZIE AFBEELDING(EN)

11 *Vermelding van het voortbrengsel gevolgd door de aanduiding van de klasse(n) en onderklasse(n)*

Hoorntje (kl 1-01; 9-05).

13 *Recht van voorrang als bedoeld in artikel 4 van het verdrag van Parijs tot bescherming van de Industriële Eigendom*

Groot-Brittannië, dd. 14 08 1998, nr. 2076868, Marcantonio Foods Ltd.

14 *Vermelding van de naam van de werkelijke ontwerper van de tekening*

KUBICK Dana

18 *Dagtekening van de aanvraag van de vernieuwing*

29.06.2009

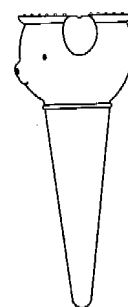
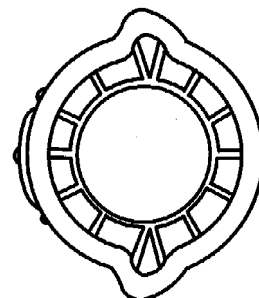

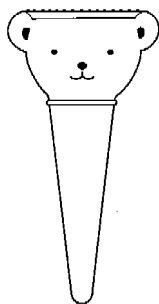

01 *Inschrijvingsnummer*
30722-02

Nummer en dagtekening (dag en uur) van het depot
75410-02 08.02.1999 , 24.00

02 *Vervaldatum*
08.02.2014

03 *Naam van de deposant*
Marcantonio Foods Ltd.

04 *Adres (straat en nummer) van de deposant*
20 Thames Road

05 *Postcode, plaats en land van de deposant*
Barking, Essex IG11 0HZ,
Groot-Brittannië

06 *Naam en adres van de gemachtigde of vermelding van het correspondentie-adres van de deposant*
VEREENIGDE
Johan de Wittlaan 7
2517 JR Den Haag
Nederland.

08 *Afbeelding van de tekening of het model*
ZIE AFBEELDING(EN)

11 *Vermelding van het voortbrengsel gevolgd door de aanduiding van de klasse(n) en onderklasse(n)*
Hoorntje (kl 1-01; 9-05).

14 *Vermelding van de naam van de werkelijke ontwerper van de tekening*
KUBICK Dana

18 *Dagtekening van de aanvraag van de vernieuwing*
29.06.2009

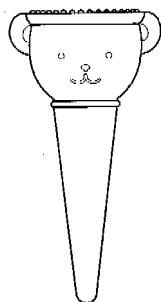
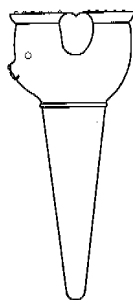
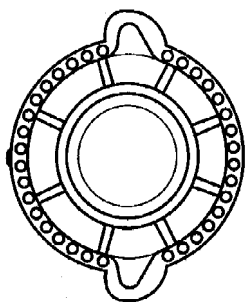

01 *Inschrijvingsnummer*
30759-00

Nummer en dagtekening (dag en uur) van het depot
75776-00 20.05.1999 , 10.15

02 *Vervaldatum*
20.05.2014

03 *Naam van de deposant*
Toshiba Lighting & Technology Corporation

04 *Adres (straat en nummer) van de deposant*
3-1, Higashishinagawa 4-chome

05 *Postcode, plaats en land van de deposant*
Shinagawa-ku, Tokyo,
Japan

06 *Naam en adres van de gemachtigde of vermelding van het correspondentie-adres van de deposant*
Cabinet Chaillot
Avenue de l'Agent Sarre 16/20, BP 74
92703 Colombes Cedex
Frankrijk.

08 *Afbeelding van de tekening of het model*
ZIE AFBEELDING(EN)

11 *Vermelding van het voortbrengsel gevolgd door de aanduiding van de klasse(n) en onderklasse(n)*
Lamp (kl 26-04).

13 *Recht van voorrang als bedoeld in artikel 4 van het verdrag van Parijs tot bescherming van de Industriële Eigendom*
Japan, dd. 17 12 1998, nr. 36367/98, Toshiba Lighting & Technology Corporation.

14 *Vermelding van de naam van de werkelijke ontwerper van de tekening*
TAKEO Yasuda; KIYOSHI Nishio

18 *Dagtekening van de aanvraag van de vernieuwing*
12.03.2009

FIG.1



FIG.2

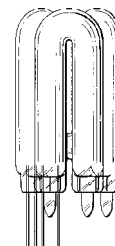

FIG.3

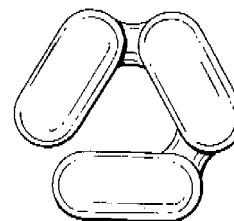

FIG.4

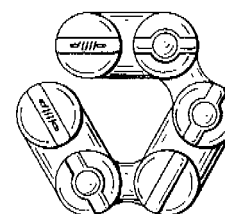

FIG.5



FIG.6

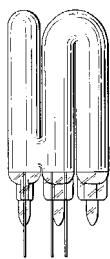

FIG.7



01 Numéro d'enregistrement
30764-00

Numéro, date et heure du dépôt
75902-00 24.06.1999, 24.00

02 Date d'échéance
24.06.2014

03 Nom du déposant
Dart Industries Inc.,
Delaware corporation

04 Adresse (rue et numéro) du déposant
14901 S. Orange Blossom Trail

05 Code postal, localité et pays du déposant
Orlando, Florida 32837,
Etats-Unis d'Amérique

06 Nom et adresse du mandataire ou indication
de l'adresse postale du déposant
Bureau Gevers S.A.
Holidaystraat 5
B-1831 Diegem
Belgique.

08 Reproduction du dessin ou modèle
VOIR REPRODUCTION(S)

11 Indication du produit suivi de la (des)
classe(s) et de la (des) sous-classe(s)
Jeu de boutons de réglage de trou
d'aération pour réservoir de stockage de
produits (cl 23-01, 04).

13 Droit de priorité visé à l'article 4 de la Con-
vention de Paris pour la protection de la Pro-
priété Industrielle
Etats-Unis d'Amérique, le 05 03 1999,
no. 29/101,494, LAIB Douglas M.

14 Indication du nom du véritable créateur du
dessin ou modèle
LAIB Douglas M.

15 Indication de l'ultime date pour l'ajourne-
ment de la publication
05.03.2000

18 Date de réception de la requête du renouvel-
lement
03.06.2009

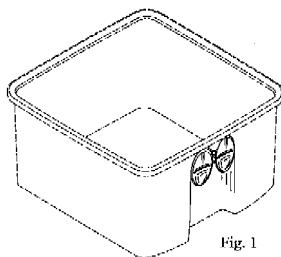

Fig. 1

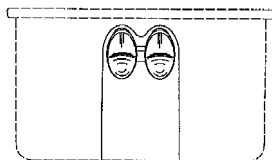

Fig. 2

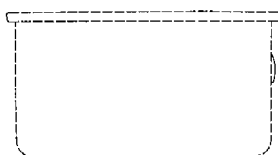

Fig. 3

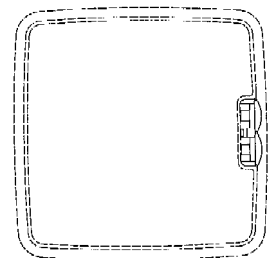

Fig. 4

01 Inschrijvingsnummer
30765-01

Nummer en dagtekening (dag en uur) van het
depot
75614-01 06.04.1999, 10.55

02 Vervaldatum
06.04.2014

03 Naam van de deposant
Reckitt Benckiser N.V.

04 Adres (straat en nummer) van de deposant
Siriusdreef 14

05 Postcode, plaats en land van de deposant
2132 WT Hoofddorp,
Nederland

06 Naam en adres van de gemachtigde of ver-
melding van het correspondentie-adres van
de deposant
VEREENIGDE
Johan de Wittlaan 7
2517 JR Den Haag
Nederland.

08 Afbeelding van de tekening of het model
ZIE AFBEELDING(EN)

11 Vermelding van het voortbrengsel gevolgd
door de aanduiding van de klasse(n) en
onderklasse(n)

Wasmiddeltablet (kl 7-05, 99).

15 Vermelding van de uiterlijke opschortingsda-
tum van de publicatie
06.04.2000

18 Dagtekening van de aanvraag van de ver-
nieuwing
27.03.2009

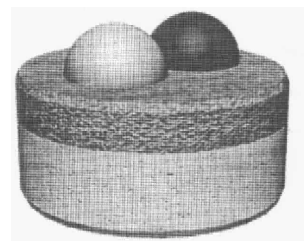
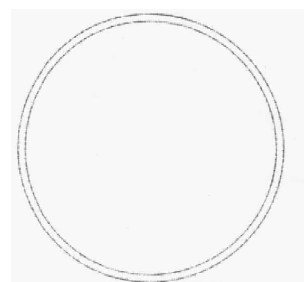
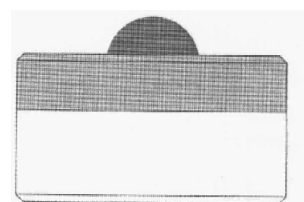
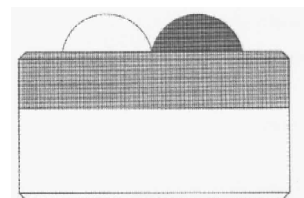
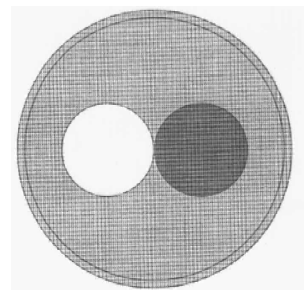

01 Inschrijvingsnummer
30765-02

Nummer en dagtekening (dag en uur) van het
depot
75614-02 06.04.1999, 10.55

02 Vervaldatum
06.04.2014

- 03 *Naam van de deposant*
Reckitt Benckiser N.V.
- 04 *Adres (straat en nummer) van de deposant*
Siriusdreef 14
- 05 *Postcode, plaats en land van de deposant*
2132 WT Hoofddorp,
Nederland
- 06 *Naam en adres van de gemachtigde of vermelding van het correspondentie-adres van de deposant*
VEREENIGDE
Johan de Wittlaan 7
2517 JR Den Haag
Nederland.
- 08 *Afbeelding van de tekening of het model*
ZIE AFBEELDING(EN)
- 11 *Vermelding van het voortbrengsel gevolgd door de aanduiding van de klasse(n) en onderklasse(n)*
Wasmiddeltablet (kl 7-05, 99).
- 15 *Vermelding van de uiterlijke opschortingsdatum van de publicatie*
06.04.2000
- 18 *Dagtekening van de aanvraag van de vernieuwing*
27.03.2009

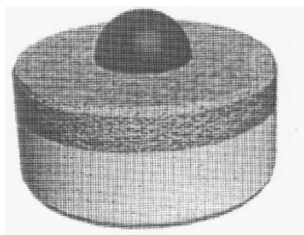
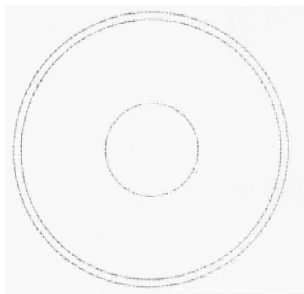
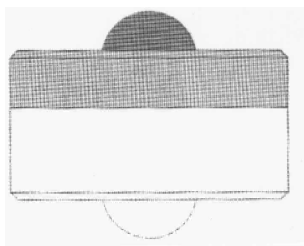
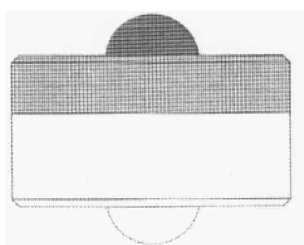
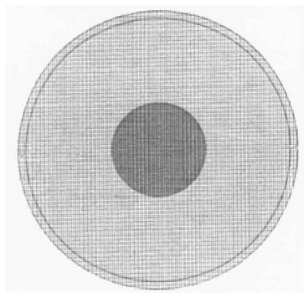

- 01 *Inschrijvingsnummer*
30765-03
Nummer en dagtekening (dag en uur) van het depot
75614-03 06.04.1999 , 10.55
- 02 *Vervaldatum*
06.04.2014
- 03 *Naam van de deposant*
Reckitt Benckiser N.V.
- 04 *Adres (straat en nummer) van de deposant*
Siriusdreef 14
- 05 *Postcode, plaats en land van de deposant*
2132 WT Hoofddorp,
Nederland
- 06 *Naam en adres van de gemachtigde of vermelding van het correspondentie-adres van de deposant*
VEREENIGDE
Johan de Wittlaan 7
2517 JR Den Haag
Nederland.
- 08 *Afbeelding van de tekening of het model*
ZIE AFBEELDING(EN)
- 11 *Vermelding van het voortbrengsel gevolgd door de aanduiding van de klasse(n) en onderklasse(n)*
Wasmiddeltablet (kl 7-05, 99).
- 15 *Vermelding van de uiterlijke opschortingsdatum van de publicatie*
06.04.2000
- 18 *Dagtekening van de aanvraag van de vernieuwing*
27.03.2009

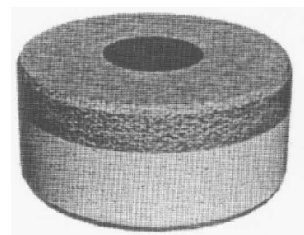
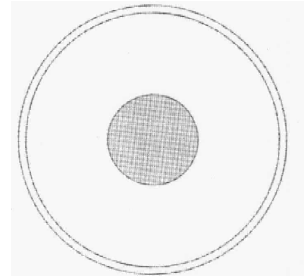
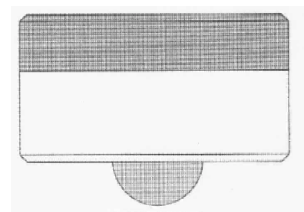
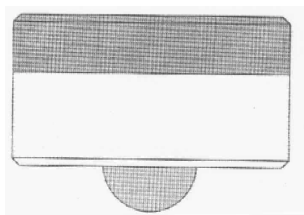
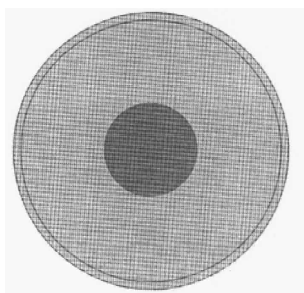

- 01 *Inschrijvingsnummer*
30765-04
Nummer en dagtekening (dag en uur) van het depot
75614-04 06.04.1999 , 10.55
- 02 *Vervaldatum*
06.04.2014
- 03 *Naam van de deposant*
Reckitt Benckiser N.V.
- 04 *Adres (straat en nummer) van de deposant*
Siriusdreef 14
- 05 *Postcode, plaats en land van de deposant*
2132 WT Hoofddorp,
Nederland
- 06 *Naam en adres van de gemachtigde of vermelding van het correspondentie-adres van de deposant*
VEREENIGDE
Johan de Wittlaan 7
2517 JR Den Haag
Nederland.
- 08 *Afbeelding van de tekening of het model*
ZIE AFBEELDING(EN)
- 11 *Vermelding van het voortbrengsel gevolgd door de aanduiding van de klasse(n) en onderklasse(n)*
Wasmiddeltablet (kl 7-05, 99).
- 15 *Vermelding van de uiterlijke opschortingsdatum van de publicatie*
06.04.2000
- 18 *Dagtekening van de aanvraag van de vernieuwing*
27.03.2009

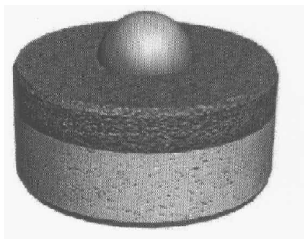
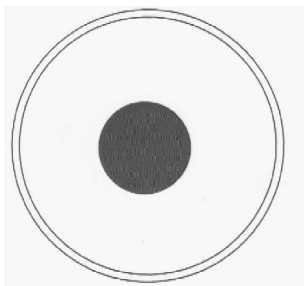
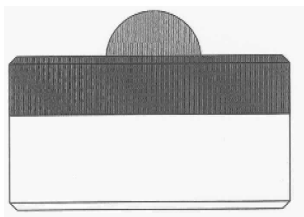
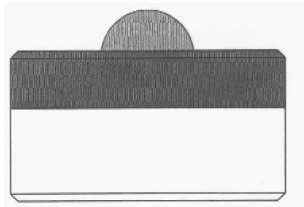
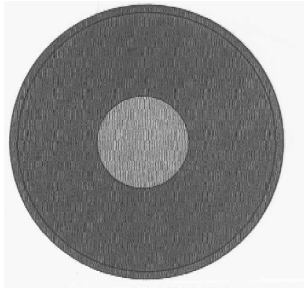

06 *Naam en adres van de gemachtigde of vermelding van het correspondentie-adres van de deposant*

VEREENIGDE
Johan de Wittlaan 7
2517 JR Den Haag
Nederland.

08 *Afbeelding van de tekening of het model*
ZIE AFBEELDING(EN)

11 *Vermelding van het voortbrengsel gevolgd door de aanduiding van de klasse(n) en onderklasse(n)*
Wasmiddeltablet (kl 7-05, 99).

15 *Vermelding van de uiterlijke opschortingsdatum van de publicatie*
06.04.2000

18 *Dagtekening van de aanvraag van de vernieuwing*
27.03.2009

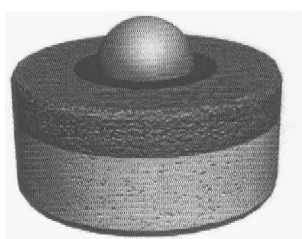
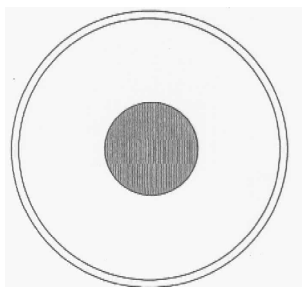
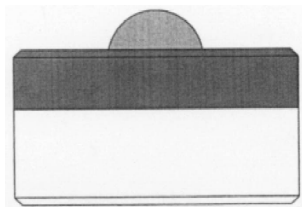
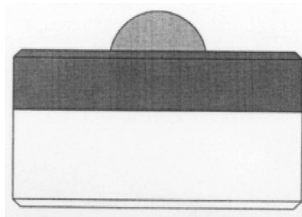
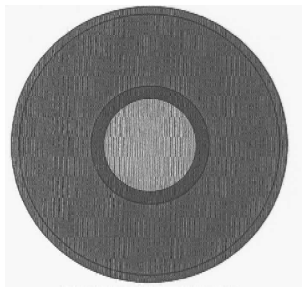

01 *Inschrijvingsnummer*
30765-06

Numer en dagtekening (dag en uur) van het depot
75614-06 06.04.1999 , 10.55

02 *Vervaldatum*
06.04.2014

03 *Naam van de deposant*
Reckitt Benckiser N.V.

04 *Adres (straat en nummer) van de deposant*
Siriusdreef 14

05 *Postcode, plaats en land van de deposant*
2132 WT Hoofddorp,
Nederland

06 *Naam en adres van de gemachtigde of vermelding van het correspondentie-adres van de deposant*

VEREENIGDE
Johan de Wittlaan 7
2517 JR Den Haag
Nederland.

08 *Afbeelding van de tekening of het model*
ZIE AFBEELDING(EN)

11 *Vermelding van het voortbrengsel gevolgd door de aanduiding van de klasse(n) en onderklasse(n)*
Wasmiddeltablet (kl 7-05, 99).

15 *Vermelding van de uiterlijke opschortingsdatum van de publicatie*
06.04.2000

18 *Dagtekening van de aanvraag van de vernieuwing*
27.03.2009

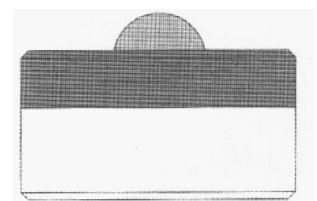
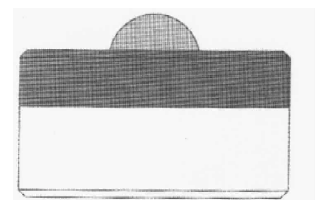
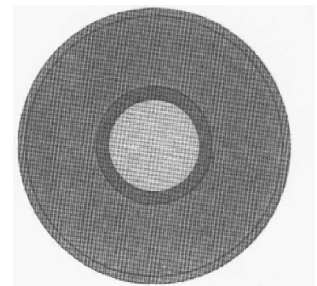

01 *Inschrijvingsnummer*
30765-05

Numer en dagtekening (dag en uur) van het depot
75614-05 06.04.1999 , 10.55

02 *Vervaldatum*
06.04.2014

03 *Naam van de deposant*
Reckitt Benckiser N.V.

04 *Adres (straat en nummer) van de deposant*
Siriusdreef 14

05 *Postcode, plaats en land van de deposant*
2132 WT Hoofddorp,
Nederland

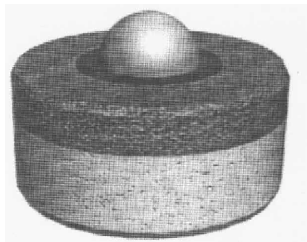
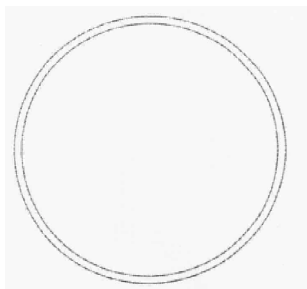

01 *Inschrijvingsnummer*
30765-07

Nummer en dagtekening (dag en uur) van het depot

75614-07 06.04.1999 , 10.55

02 *Vervaldatum*

06.04.2014

03 *Naam van de deposant*

Reckitt Benckiser N.V.

04 *Adres (straat en nummer) van de deposant*

Siriusdreef 14

05 *Postcode, plaats en land van de deposant*

2132 WT Hoofddorp,
Nederland

06 *Naam en adres van de gemachtigde of vermelding van het correspondentie-adres van de deposant*

VEREENIGDE
Johan de Wittlaan 7
2517 JR Den Haag
Nederland.

08 *Afbeelding van de tekening of het model*

ZIE AFBEELDING(EN)

11 *Vermelding van het voortbrengsel gevolgd door de aanduiding van de klasse(n) en onderklasse(n)*

Wasmiddeltablet (kl 7-05, 99).

15 *Vermelding van de uiterlijke opschortingsdatum van de publicatie*

06.04.2000

18 *Dagtekening van de aanvraag van de vernieuwing*

27.03.2009

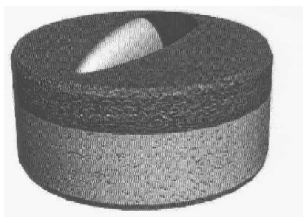
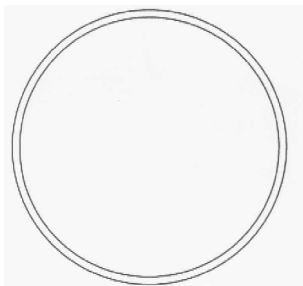
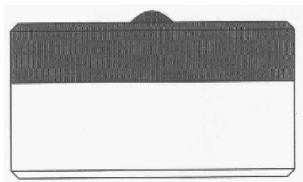
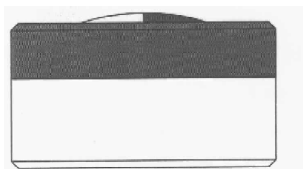
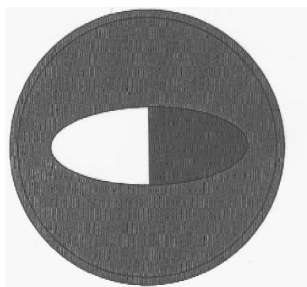

01 *Inschrijvingsnummer*
30765-08

Nummer en dagtekening (dag en uur) van het depot

75614-08 06.04.1999 , 10.55

02 *Vervaldatum*

06.04.2014

03 *Naam van de deposant*

Reckitt Benckiser N.V.

04 *Adres (straat en nummer) van de deposant*

Siriusdreef 14

05 *Postcode, plaats en land van de deposant*

2132 WT Hoofddorp,
Nederland

06 *Naam en adres van de gemachtigde of vermelding van het correspondentie-adres van de deposant*

VEREENIGDE
Johan de Wittlaan 7
2517 JR Den Haag
Nederland.

08 *Afbeelding van de tekening of het model*

ZIE AFBEELDING(EN)

11 *Vermelding van het voortbrengsel gevolgd door de aanduiding van de klasse(n) en onderklasse(n)*

Wasmiddeltablet (kl 7-05, 99).

15 *Vermelding van de uiterlijke opschortingsdatum van de publicatie*

06.04.2000

18 *Dagtekening van de aanvraag van de vernieuwing*

27.03.2009

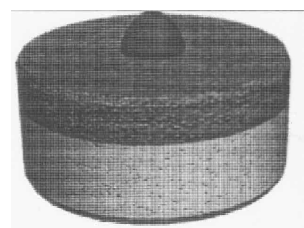
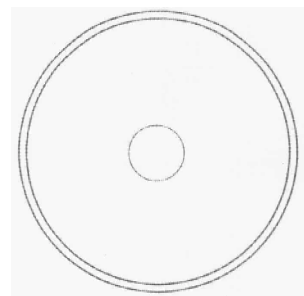
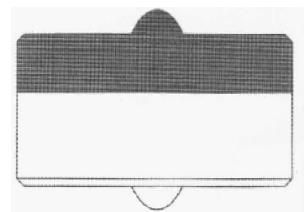
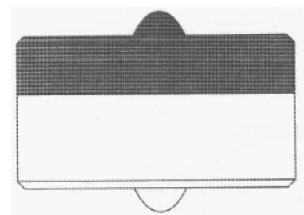
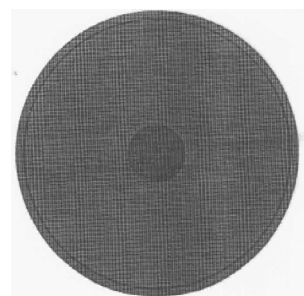

01 *Inschrijvingsnummer*
30765-09

Nummer en dagtekening (dag en uur) van het depot

75614-09 06.04.1999 , 10.55

02 *Vervaldatum*

06.04.2014

03 *Naam van de deposant*

Reckitt Benckiser N.V.

04 *Adres (straat en nummer) van de deposant*

Siriusdreef 14

- 05 *Postcode, plaats en land van de deposant*
2132 WT Hoofddorp,
Nederland
- 06 *Naam en adres van de gemachtigde of vermelding van het correspondentie-adres van de deposant*
VEREENIGDE
Johan de Wittlaan 7
2517 JR Den Haag
Nederland.
- 08 *Afbeelding van de tekening of het model*
ZIE AFBEELDING(EN)
- 11 *Vermelding van het voortbrengsel gevolgd door de aanduiding van de klasse(n) en onderklasse(n)*
Wasmiddeltablet (kl 7-05, 99).
- 15 *Vermelding van de uiterlijke opschortingsdatum van de publicatie*
06.04.2000
- 18 *Dagtekening van de aanvraag van de vernieuwing*
27.03.2009

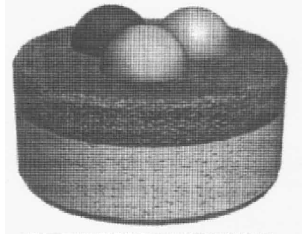
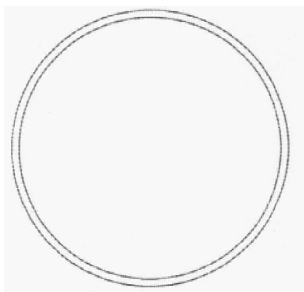
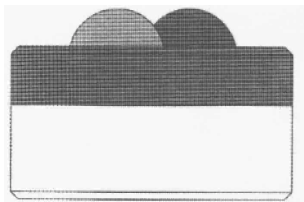
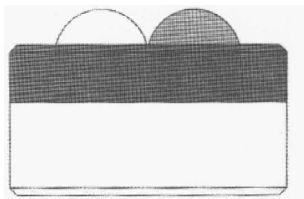
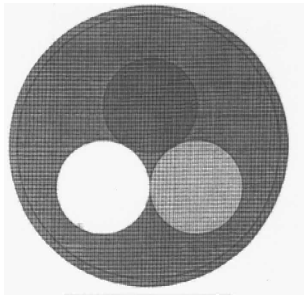

- 01 *Inschrijvingsnummer*
30765-10
Nummer en dagtekening (dag en uur) van het depot
75614-10 06.04.1999 , 10.55
- 02 *Vervaldatum*
06.04.2014
- 03 *Naam van de deposant*
Reckitt Benckiser N.V.
- 04 *Adres (straat en nummer) van de deposant*
Siriusdreef 14
- 05 *Postcode, plaats en land van de deposant*
2132 WT Hoofddorp,
Nederland
- 06 *Naam en adres van de gemachtigde of vermelding van het correspondentie-adres van de deposant*
VEREENIGDE
Johan de Wittlaan 7
2517 JR Den Haag
Nederland.

- 08 *Afbeelding van de tekening of het model*
ZIE AFBEELDING(EN)
- 11 *Vermelding van het voortbrengsel gevolgd door de aanduiding van de klasse(n) en onderklasse(n)*
Wasmiddeltablet (kl 7-05, 99).
- 15 *Vermelding van de uiterlijke opschortingsdatum van de publicatie*
06.04.2000
- 18 *Dagtekening van de aanvraag van de vernieuwing*
27.03.2009

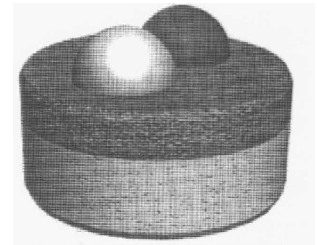
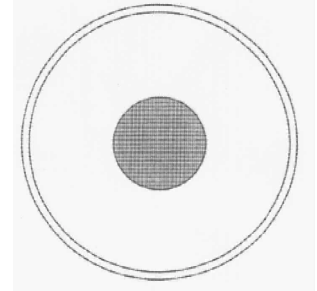
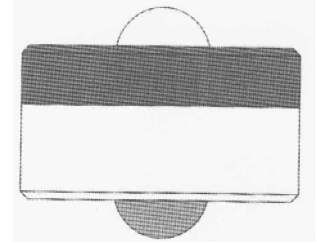
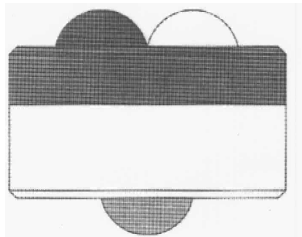
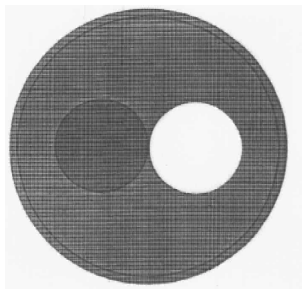

- 01 *Inschrijvingsnummer*
30765-11
Nummer en dagtekening (dag en uur) van het depot
75614-11 06.04.1999 , 10.55
- 02 *Vervaldatum*
06.04.2014
- 03 *Naam van de deposant*
Reckitt Benckiser N.V.
- 04 *Adres (straat en nummer) van de deposant*
Siriusdreef 14
- 05 *Postcode, plaats en land van de deposant*
2132 WT Hoofddorp,
Nederland
- 06 *Naam en adres van de gemachtigde of vermelding van het correspondentie-adres van de deposant*
VEREENIGDE
Johan de Wittlaan 7
2517 JR Den Haag
Nederland.
- 08 *Afbeelding van de tekening of het model*
ZIE AFBEELDING(EN)
- 11 *Vermelding van het voortbrengsel gevolgd door de aanduiding van de klasse(n) en onderklasse(n)*
Wasmiddeltablet (kl 7-05, 99).
- 15 *Vermelding van de uiterlijke opschortingsdatum van de publicatie*
06.04.2000
- 18 *Dagtekening van de aanvraag van de vernieuwing*
27.03.2009

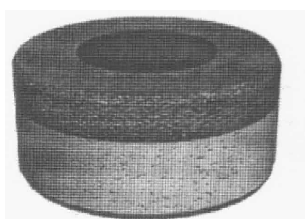
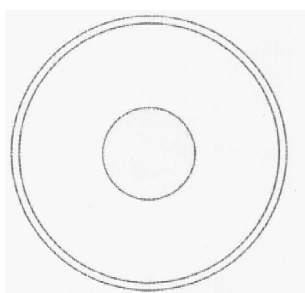
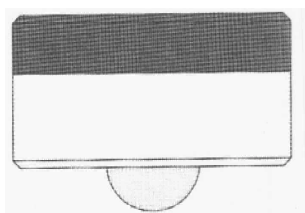
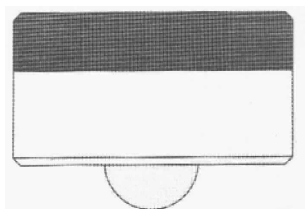
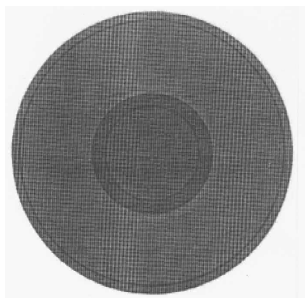

06 *Naam en adres van de gemachtigde of vermelding van het correspondentie-adres van de deposant*

VEREENIGDE
Johan de Wittlaan 7
2517 JR Den Haag
Nederland.

08 *Afbeelding van de tekening of het model*
ZIE AFBEELDING(EN)

11 *Vermelding van het voortbrengsel gevolgd door de aanduiding van de klasse(n) en onderklasse(n)*
Wasmiddeltablet (kl 7-05, 99).

15 *Vermelding van de uiterlijke opschortingsdatum van de publicatie*
06.04.2000

18 *Dagtekening van de aanvraag van de vernieuwing*
27.03.2009

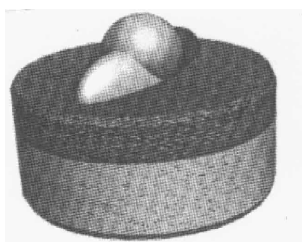
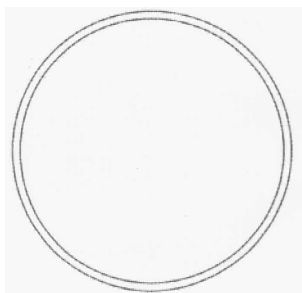
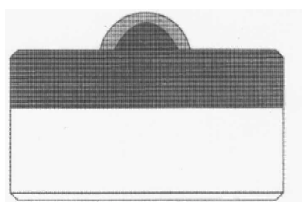
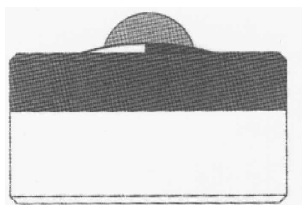
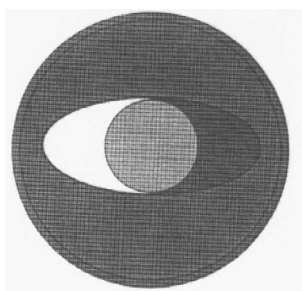

01 *Inschrijvingsnummer*
30765-13

Nummer en dagtekening (dag en uur) van het depot
75614-13 06.04.1999 , 10.55

02 *Vervaldatum*
06.04.2014

03 *Naam van de deposant*
Reckitt Benckiser N.V.

04 *Adres (straat en nummer) van de deposant*
Siriusdreef 14

05 *Postcode, plaats en land van de deposant*
2132 WT Hoofddorp,
Nederland

06 *Naam en adres van de gemachtigde of vermelding van het correspondentie-adres van de deposant*

VEREENIGDE
Johan de Wittlaan 7
2517 JR Den Haag
Nederland.

08 *Afbeelding van de tekening of het model*
ZIE AFBEELDING(EN)

11 *Vermelding van het voortbrengsel gevolgd door de aanduiding van de klasse(n) en onderklasse(n)*
Wasmiddeltablet (kl 7-05, 99).

15 *Vermelding van de uiterlijke opschortingsdatum van de publicatie*
06.04.2000

18 *Dagtekening van de aanvraag van de vernieuwing*
27.03.2009

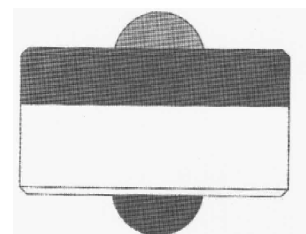
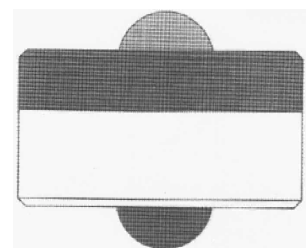
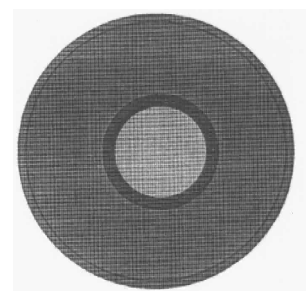

01 *Inschrijvingsnummer*
30765-12

Nummer en dagtekening (dag en uur) van het depot
75614-12 06.04.1999 , 10.55

02 *Vervaldatum*
06.04.2014

03 *Naam van de deposant*
Reckitt Benckiser N.V.

04 *Adres (straat en nummer) van de deposant*
Siriusdreef 14

05 *Postcode, plaats en land van de deposant*
2132 WT Hoofddorp,
Nederland

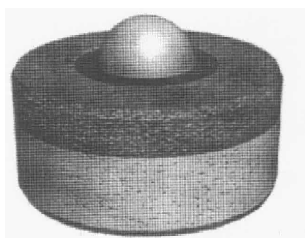
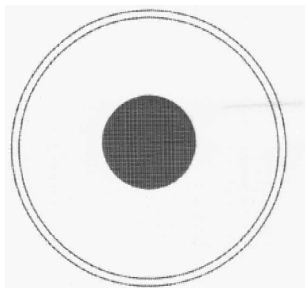

01 *Inschrijvingsnummer*

30765-14

Nummer en dagtekening (dag en uur) van het depot

75614-14 06.04.1999 , 10.55

02 *Vervaldatum*

06.04.2014

03 *Naam van de deposant*

Reckitt Benckiser N.V.

04 *Adres (straat en nummer) van de deposant*

Siriusdreef 14

05 *Postcode, plaats en land van de deposant*

2132 WT Hoofddorp,
Nederland

06 *Naam en adres van de gemachtigde of vermelding van het correspondentie-adres van de deposant*

VEREENIGDE
Johan de Wittlaan 7
2517 JR Den Haag
Nederland.

08 *Afbeelding van de tekening of het model*

ZIE AFBEELDING(EN)

11 *Vermelding van het voortbrengsel gevolgd door de aanduiding van de klasse(n) en onderklasse(n)*

Wasmiddeltablet (kl 7-05, 99).

15 *Vermelding van de uiterlijke opschortingsdatum van de publicatie*

06.04.2000

18 *Dagtekening van de aanvraag van de vernieuwing*

27.03.2009

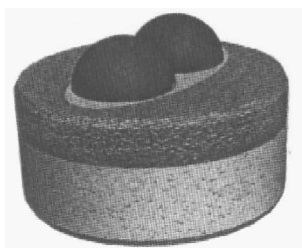
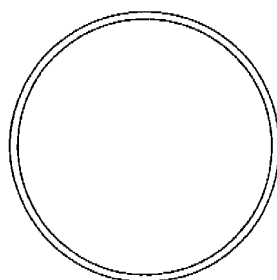
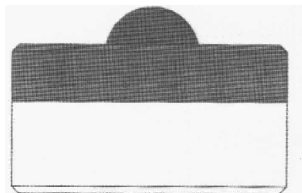
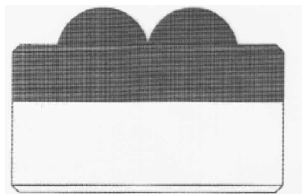
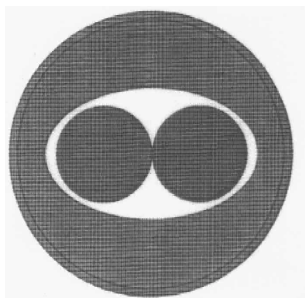

01 *Inschrijvingsnummer*

30765-15

Nummer en dagtekening (dag en uur) van het depot

75614-15 06.04.1999 , 10.55

02 *Vervaldatum*

06.04.2014

03 *Naam van de deposant*

Reckitt Benckiser N.V.

04 *Adres (straat en nummer) van de deposant*

Siriusdreef 14

05 *Postcode, plaats en land van de deposant*

2132 WT Hoofddorp,
Nederland

06 *Naam en adres van de gemachtigde of vermelding van het correspondentie-adres van de deposant*

VEREENIGDE
Johan de Wittlaan 7
2517 JR Den Haag
Nederland.

08 *Afbeelding van de tekening of het model*

ZIE AFBEELDING(EN)

11 *Vermelding van het voortbrengsel gevolgd door de aanduiding van de klasse(n) en onderklasse(n)*

Wasmiddeltablet (kl 7-05, 99).

15 *Vermelding van de uiterlijke opschortingsdatum van de publicatie*

06.04.2000

18 *Dagtekening van de aanvraag van de vernieuwing*

27.03.2009

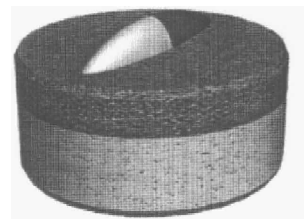
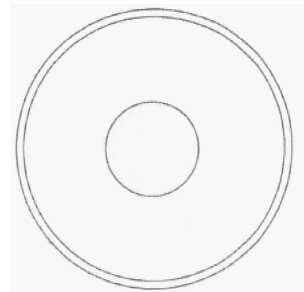
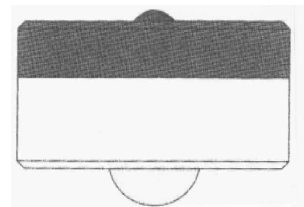
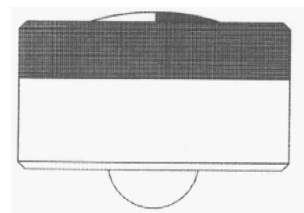
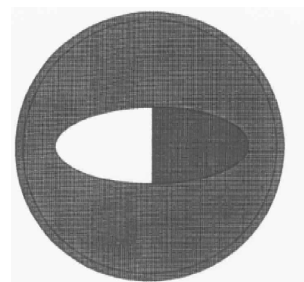

01 *Inschrijvingsnummer*

30765-16

Nummer en dagtekening (dag en uur) van het depot

75614-16 06.04.1999 , 10.55

02 *Vervaldatum*

06.04.2014

03 *Naam van de deposant*

Reckitt Benckiser N.V.

- 04 Adres (straat en nummer) van de deposant
Siriusdreef 14
- 05 Postcode, plaats en land van de deposant
2132 WT Hoofddorp,
Nederland
- 06 Naam en adres van de gemachtigde of vermelding van het correspondentie-adres van de deposant
VEREENIGDE
Johan de Wittlaan 7
2517 JR Den Haag
Nederland.
- 08 Afbeelding van de tekening of het model
ZIE AFBEELDING(EN)
- 11 Vermelding van het voortbrengsel gevolgd door de aanduiding van de klasse(n) en onderklasse(n)
Wasmiddeltablet (kl 7-05, 99).
- 15 Vermelding van de uiterlijke opschortingsdatum van de publicatie
06.04.2000
- 18 Dagtekening van de aanvraag van de vernieuwing
27.03.2009

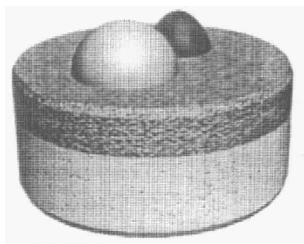
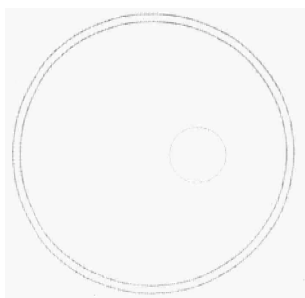
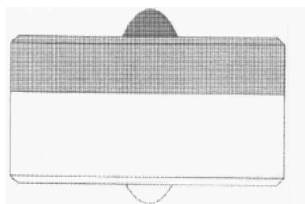
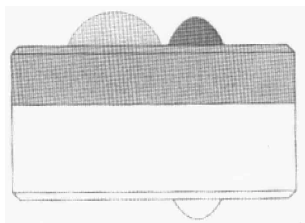
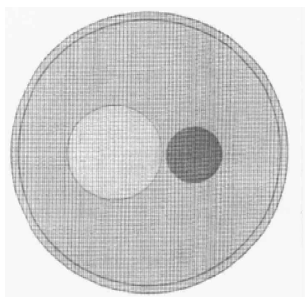

- 01 Inschrijvingsnummer
30765-17
Nummer en dagtekening (dag en uur) van het depot
75614-17 06.04.1999, 10.55
- 02 Vervalddatum
06.04.2014
- 03 Naam van de deposant
Reckitt Benckiser N.V.
- 04 Adres (straat en nummer) van de deposant
Siriusdreef 14
- 05 Postcode, plaats en land van de deposant
2132 WT Hoofddorp,
Nederland
- 06 Naam en adres van de gemachtigde of vermelding van het correspondentie-adres van de deposant
VEREENIGDE
Johan de Wittlaan 7
2517 JR Den Haag
Nederland.
- 08 Afbeelding van de tekening of het model
ZIE AFBEELDING(EN)
- 11 Vermelding van het voortbrengsel gevolgd door de aanduiding van de klasse(n) en onderklasse(n)
Wasmiddeltablet (kl 7-05, 99).
- 15 Vermelding van de uiterlijke opschortingsdatum van de publicatie
06.04.2000
- 18 Dagtekening van de aanvraag van de vernieuwing
27.03.2009

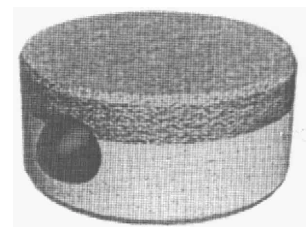
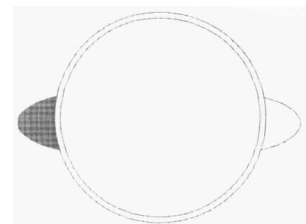
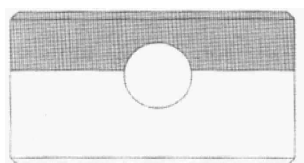
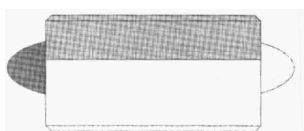

- 01 Inschrijvingsnummer
30765-18
Nummer en dagtekening (dag en uur) van het depot
75614-18 06.04.1999, 10.55
- 02 Vervalddatum
06.04.2014
- 03 Naam van de deposant
Reckitt Benckiser N.V.
- 04 Adres (straat en nummer) van de deposant
Siriusdreef 14
- 05 Postcode, plaats en land van de deposant
2132 WT Hoofddorp,
Nederland
- 06 Naam en adres van de gemachtigde of vermelding van het correspondentie-adres van de deposant
VEREENIGDE
Johan de Wittlaan 7
2517 JR Den Haag
Nederland.
- 08 Afbeelding van de tekening of het model
ZIE AFBEELDING(EN)
- 11 Vermelding van het voortbrengsel gevolgd door de aanduiding van de klasse(n) en onderklasse(n)
Wasmiddeltablet (kl 7-05, 99).
- 15 Vermelding van de uiterlijke opschortingsdatum van de publicatie
06.04.2000
- 18 Dagtekening van de aanvraag van de vernieuwing
27.03.2009

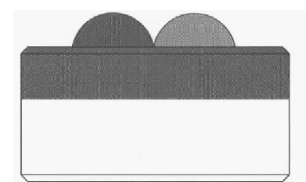
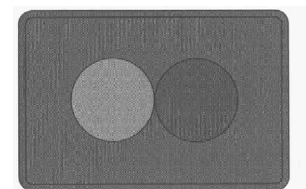

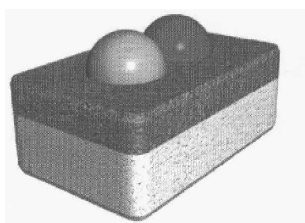
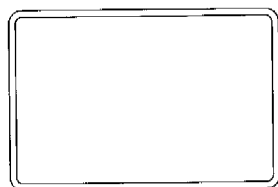
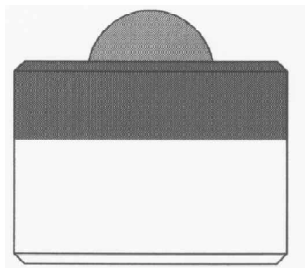

- 01 *Inschrijvingsnummer*
30765-19

Nummer en dagtekening (dag en uur) van het depot

75614-19 06.04.1999 , 10.55

- 02 *Vervaldatum*
06.04.2014
- 03 *Naam van de deposant*
Reckitt Benckiser N.V.
- 04 *Adres (straat en nummer) van de deposant*
Siriusdreef 14
- 05 *Postcode, plaats en land van de deposant*
2132 WT Hoofddorp,
Nederland
- 06 *Naam en adres van de gemachtigde of vermelding van het correspondentie-adres van de deposant*
VEREENIGDE
Johan de Wittlaan 7
2517 JR Den Haag
Nederland.

- 08 *Afbeelding van de tekening of het model*
ZIE AFBEELDING(EN)
- 11 *Vermelding van het voortbrengsel gevolgd door de aanduiding van de klasse(n) en onderklasse(n)*
Wasmiddeltablet (kl 7-05, 99).
- 15 *Vermelding van de uiterlijke opschortingsdatum van de publicatie*
06.04.2000
- 18 *Dagtekening van de aanvraag van de vernieuwing*
27.03.2009

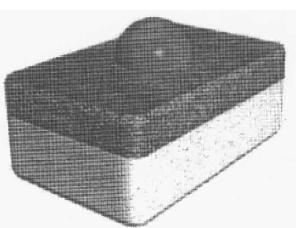
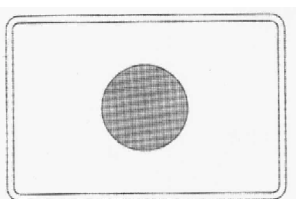
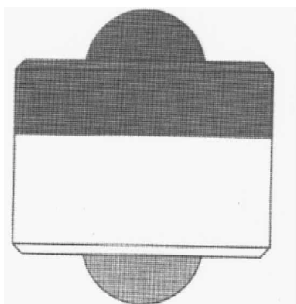
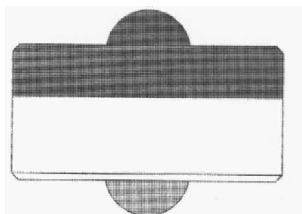
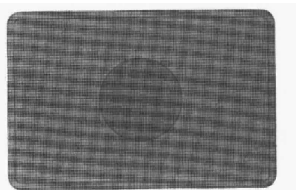

- 01 *Inschrijvingsnummer*
30765-20

Nummer en dagtekening (dag en uur) van het depot

75614-20 06.04.1999 , 10.55

- 02 *Vervaldatum*
06.04.2014
- 03 *Naam van de deposant*
Reckitt Benckiser N.V.
- 04 *Adres (straat en nummer) van de deposant*
Siriusdreef 14
- 05 *Postcode, plaats en land van de deposant*
2132 WT Hoofddorp,
Nederland
- 06 *Naam en adres van de gemachtigde of vermelding van het correspondentie-adres van de deposant*
VEREENIGDE
Johan de Wittlaan 7

2517 JR Den Haag
Nederland.

- 08 *Afbeelding van de tekening of het model*
ZIE AFBEELDING(EN)
- 11 *Vermelding van het voortbrengsel gevolgd door de aanduiding van de klasse(n) en onderklasse(n)*
Wasmiddeltablet (kl 7-05, 99).
- 15 *Vermelding van de uiterlijke opschortingsdatum van de publicatie*
06.04.2000
- 18 *Dagtekening van de aanvraag van de vernieuwing*
27.03.2009

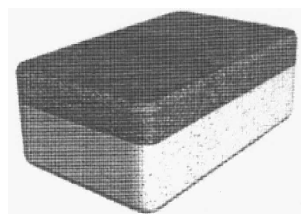
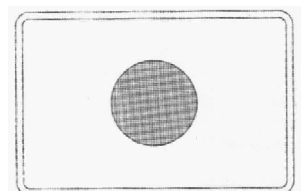
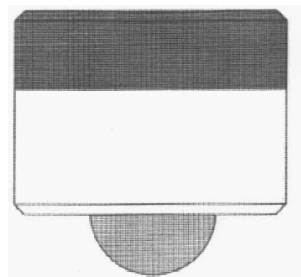
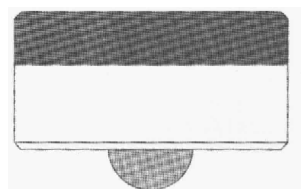

- 01 *Inschrijvingsnummer*
30765-21

Nummer en dagtekening (dag en uur) van het depot

75614-21 06.04.1999 , 10.55

- 02 *Vervaldatum*
06.04.2014

- 03 *Naam van de deposant*
Reckitt Benckiser N.V.
- 04 *Adres (straat en nummer) van de deposant*
Siriusdreef 14
- 05 *Postcode, plaats en land van de deposant*
2132 WT Hoofddorp,
Nederland
- 06 *Naam en adres van de gemachtigde of vermelding van het correspondentie-adres van de deposant*
VEREENIGDE
Johan de Wittlaan 7
2517 JR Den Haag
Nederland.
- 08 *Afbeelding van de tekening of het model*
ZIE AFBEELDING(EN)
- 11 *Vermelding van het voortbrengsel gevolgd door de aanduiding van de klasse(n) en onderklasse(n)*
Wasmiddeltablet (kl 7-05, 99).
- 15 *Vermelding van de uiterlijke opschortingsdatum van de publicatie*
06.04.2000
- 18 *Dagtekening van de aanvraag van de vernieuwing*
27.03.2009

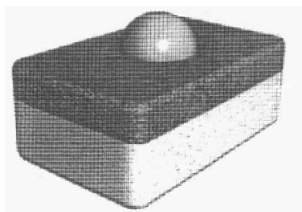
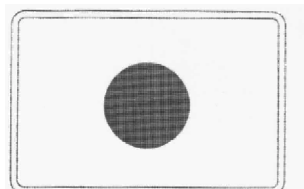
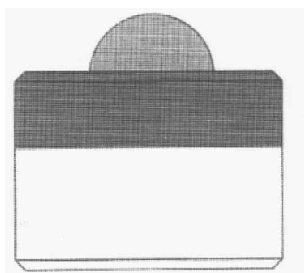
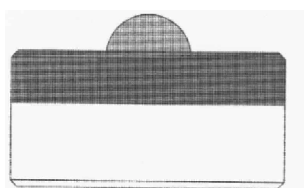
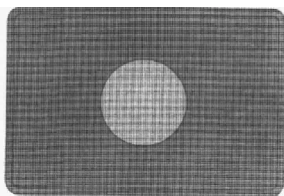

- 01 *Inschrijvingsnummer*
30765-22
- Nummer en dagtekening (dag en uur) van het depot*
75614-22 06.04.1999 , 10.55
- 02 *Vervaldatum*
06.04.2014
- 03 *Naam van de deposant*
Reckitt Benckiser N.V.
- 04 *Adres (straat en nummer) van de deposant*
Siriusdreef 14
- 05 *Postcode, plaats en land van de deposant*
2132 WT Hoofddorp,
Nederland
- 06 *Naam en adres van de gemachtigde of vermelding van het correspondentie-adres van de deposant*
VEREENIGDE
Johan de Wittlaan 7
2517 JR Den Haag
Nederland.

- 08 *Afbeelding van de tekening of het model*
ZIE AFBEELDING(EN)
- 11 *Vermelding van het voortbrengsel gevolgd door de aanduiding van de klasse(n) en onderklasse(n)*
Wasmiddeltablet (kl 7-05, 99).
- 15 *Vermelding van de uiterlijke opschortingsdatum van de publicatie*
06.04.2000
- 18 *Dagtekening van de aanvraag van de vernieuwing*
27.03.2009

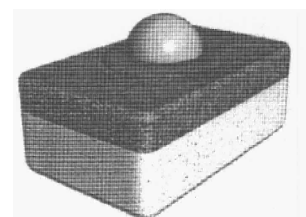
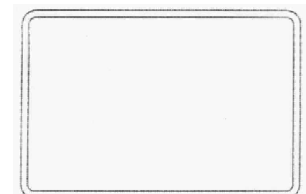
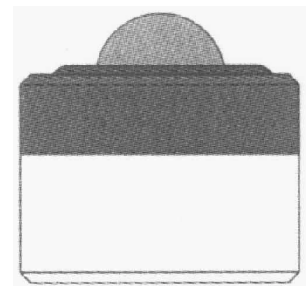
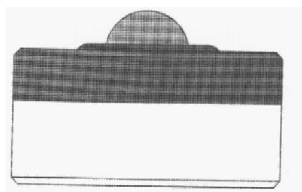
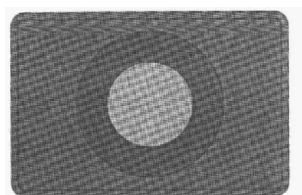

- 01 *Inschrijvingsnummer*
30765-23
- Nummer en dagtekening (dag en uur) van het depot*
75614-23 06.04.1999 , 10.55
- 02 *Vervaldatum*
06.04.2014
- 03 *Naam van de deposant*
Reckitt Benckiser N.V.
- 04 *Adres (straat en nummer) van de deposant*
Siriusdreef 14
- 05 *Postcode, plaats en land van de deposant*
2132 WT Hoofddorp,
Nederland
- 06 *Naam en adres van de gemachtigde of vermelding van het correspondentie-adres van de deposant*
VEREENIGDE
Johan de Wittlaan 7
2517 JR Den Haag
Nederland.
- 08 *Afbeelding van de tekening of het model*
ZIE AFBEELDING(EN)
- 11 *Vermelding van het voortbrengsel gevolgd door de aanduiding van de klasse(n) en onderklasse(n)*
Wasmiddeltablet (kl 7-05, 99).
- 15 *Vermelding van de uiterlijke opschortingsdatum van de publicatie*
06.04.2000
- 18 *Dagtekening van de aanvraag van de vernieuwing*
27.03.2009

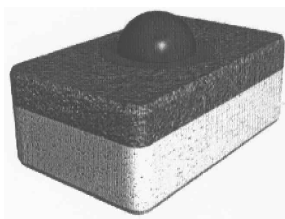
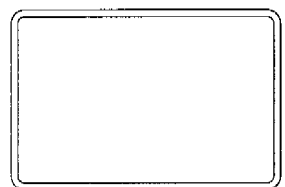
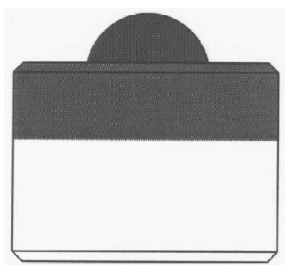
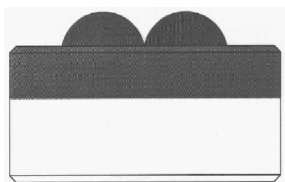
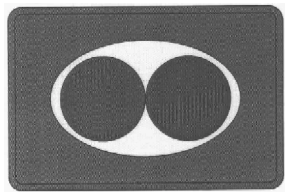

01 *Inschrijvingsnummer*

30765-24

Nummer en dagtekening (dag en uur) van het depot

75614-24 06.04.1999 , 10.55

02 *Vervaldatum*

06.04.2014

03 *Naam van de deposant*

Reckitt Benckiser N.V.

04 *Adres (straat en nummer) van de deposant*

Siriusdreef 14

05 *Postcode, plaats en land van de deposant*

2132 WT Hoofddorp,
Nederland

06 *Naam en adres van de gemachtigde of vermelding van het correspondentie-adres van de deposant*

VEREENIGDE
Johan de Wittlaan 7
2517 JR Den Haag
Nederland.

08 *Afbeelding van de tekening of het model*

ZIE AFBELDING(EN)

11 *Vermelding van het voortbrengsel gevolgd door de aanduiding van de klasse(n) en onderklasse(n)*

Wasmiddeltablet (kl 7-05, 99).

15 *Vermelding van de uiterlijke opschortingsdatum van de publicatie*

06.04.2000

18 *Dagtekening van de aanvraag van de vernieuwing*

27.03.2009

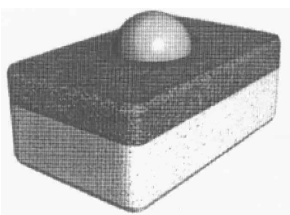
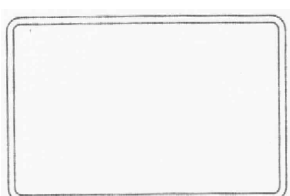
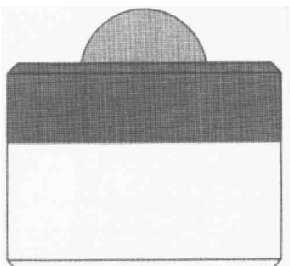
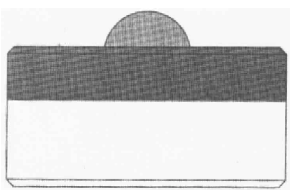
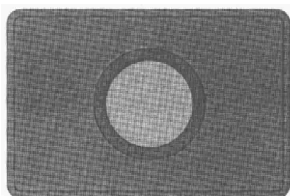

01 *Inschrijvingsnummer*

30765-25

Nummer en dagtekening (dag en uur) van het depot

75614-25 06.04.1999 , 10.55

02 *Vervaldatum*

06.04.2014

03 *Naam van de deposant*

Reckitt Benckiser N.V.

04 *Adres (straat en nummer) van de deposant*

Siriusdreef 14

05 *Postcode, plaats en land van de deposant*
2132 WT Hoofddorp,
Nederland

06 *Naam en adres van de gemachtigde of vermelding van het correspondentie-adres van de deposant*

VEREENIGDE
Johan de Wittlaan 7
2517 JR Den Haag
Nederland.

08 *Afbeelding van de tekening of het model*
ZIE AFBELDING(EN)

11 *Vermelding van het voortbrengsel gevolgd door de aanduiding van de klasse(n) en onderklasse(n)*

Wasmiddeltablet (kl 7-05, 99).

15 *Vermelding van de uiterlijke opschortingsdatum van de publicatie*

06.04.2000

18 *Dagtekening van de aanvraag van de vernieuwing*

27.03.2009

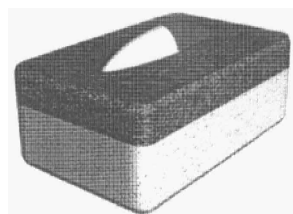
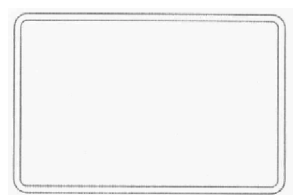
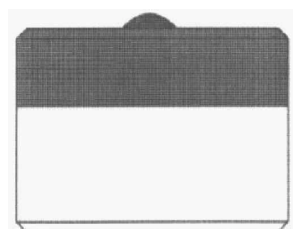
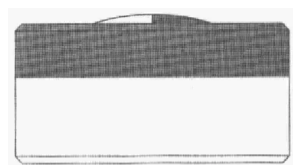
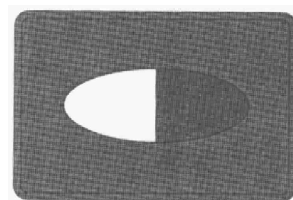

01 *Inschrijvingsnummer*

30765-26

Nummer en dagtekening (dag en uur) van het depot

75614-26 06.04.1999 , 10.55

- 02 *Vervaldatum*
06.04.2014
- 03 *Naam van de deposant*
Reckitt Benckiser N.V.
- 04 *Adres (straat en nummer) van de deposant*
Siriusdreef 14
- 05 *Postcode, plaats en land van de deposant*
2132 WT Hoofddorp,
Nederland
- 06 *Naam en adres van de gemachtigde of vermelding van het correspondentie-adres van de deposant*
VEREENIGDE
Johan de Wittlaan 7
2517 JR Den Haag
Nederland.
- 08 *Afbeelding van de tekening of het model*
ZIE AFBEELDING(EN)
- 11 *Vermelding van het voortbrengsel gevolgd door de aanduiding van de klasse(n) en onderklasse(n)*
Wasmiddeltablet (kl 7-05, 99).
- 15 *Vermelding van de uiterlijke opschortingsdatum van de publicatie*
06.04.2000
- 18 *Dagtekening van de aanvraag van de vernieuwing*
27.03.2009

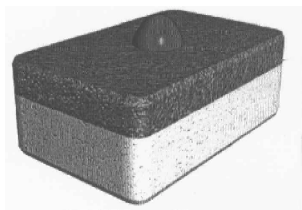
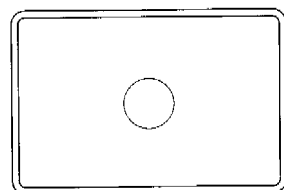
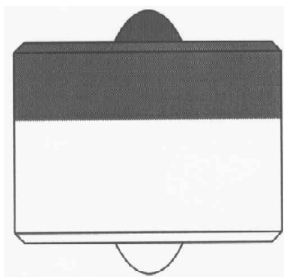
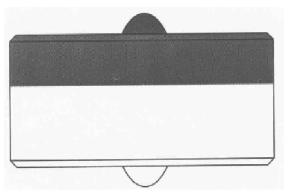
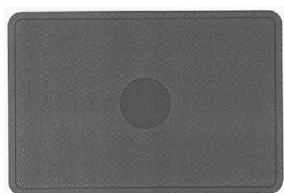

- 01 *Inschrijvingsnummer*
30765-27
- Nummer en dagtekening (dag en uur) van het depot*
75614-27 06.04.1999 , 10.55
- 02 *Vervaldatum*
06.04.2014
- 03 *Naam van de deposant*
Reckitt Benckiser N.V.
- 04 *Adres (straat en nummer) van de deposant*
Siriusdreef 14
- 05 *Postcode, plaats en land van de deposant*
2132 WT Hoofddorp,
Nederland
- 06 *Naam en adres van de gemachtigde of vermelding van het correspondentie-adres van de deposant*
VEREENIGDE
Johan de Wittlaan 7
2517 JR Den Haag
Nederland.

- 08 *Afbeelding van de tekening of het model*
ZIE AFBEELDING(EN)
- 11 *Vermelding van het voortbrengsel gevolgd door de aanduiding van de klasse(n) en onderklasse(n)*
Wasmiddeltablet (kl 7-05, 99).
- 15 *Vermelding van de uiterlijke opschortingsdatum van de publicatie*
06.04.2000
- 18 *Dagtekening van de aanvraag van de vernieuwing*
27.03.2009

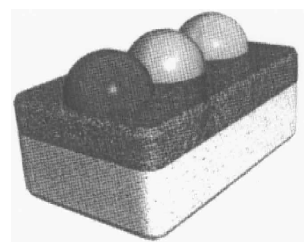
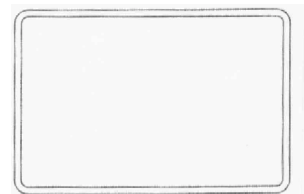
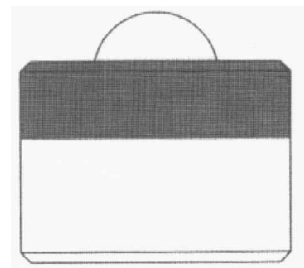
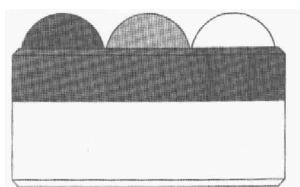
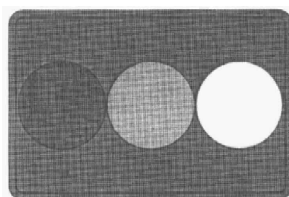

- 01 *Inschrijvingsnummer*
30765-28
- Nummer en dagtekening (dag en uur) van het depot*
75614-28 06.04.1999 , 10.55
- 02 *Vervaldatum*
06.04.2014
- 03 *Naam van de deposant*
Reckitt Benckiser N.V.
- 04 *Adres (straat en nummer) van de deposant*
Siriusdreef 14
- 05 *Postcode, plaats en land van de deposant*
2132 WT Hoofddorp,
Nederland
- 06 *Naam en adres van de gemachtigde of vermelding van het correspondentie-adres van de deposant*
VEREENIGDE
Johan de Wittlaan 7
2517 JR Den Haag
Nederland.
- 08 *Afbeelding van de tekening of het model*
ZIE AFBEELDING(EN)
- 11 *Vermelding van het voortbrengsel gevolgd door de aanduiding van de klasse(n) en onderklasse(n)*
Wasmiddeltablet (kl 7-05, 99).
- 15 *Vermelding van de uiterlijke opschortingsdatum van de publicatie*
06.04.2000
- 18 *Dagtekening van de aanvraag van de vernieuwing*
27.03.2009

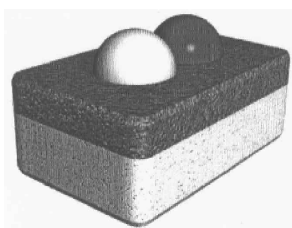
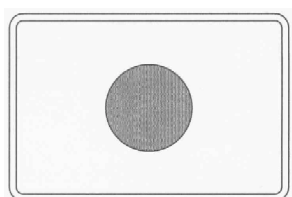
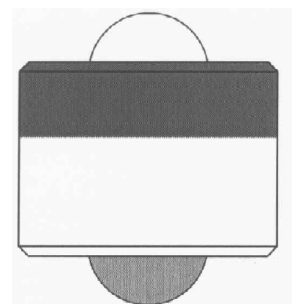
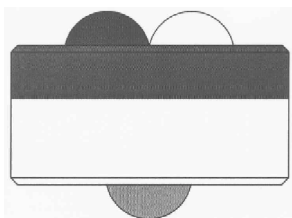
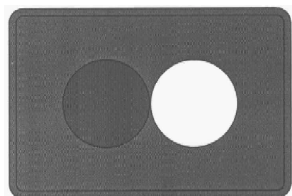

01 *Inschrijvingsnummer*

30765-29

Nummer en dagtekening (dag en uur) van het depot

75614-29 06.04.1999 , 10.55

02 *Vervaldatum*

06.04.2014

03 *Naam van de deposant*

Reckitt Benckiser N.V.

04 *Adres (straat en nummer) van de deposant*

Siriusdreef 14

05 *Postcode, plaats en land van de deposant*

2132 WT Hoofddorp,
Nederland

06 *Naam en adres van de gemachtigde of vermelding van het correspondentie-adres van de deposant*

VEREENIGDE
Johan de Wittlaan 7

2517 JR Den Haag
Nederland.

08 *Afbeelding van de tekening of het model*
ZIE AFBELDING(EN)

11 *Vermelding van het voortbrengsel gevolgd door de aanduiding van de klasse(n) en onderklasse(n)*

Wasmiddeltablet (kl 7-05, 99).

15 *Vermelding van de uiterlijke opschortingsdatum van de publicatie*

06.04.2000

18 *Dagtekening van de aanvraag van de vernieuwing*

27.03.2009

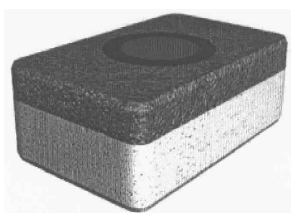
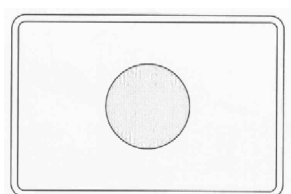
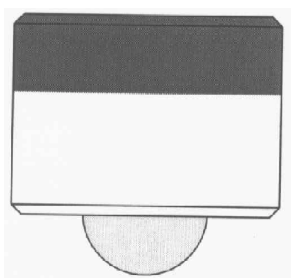
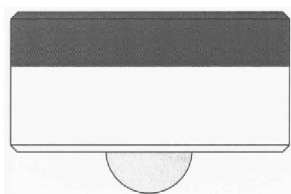
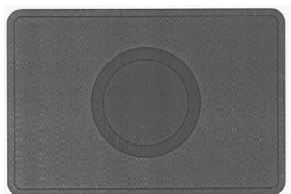

01 *Inschrijvingsnummer*

30765-30

Nummer en dagtekening (dag en uur) van het depot

75614-30 06.04.1999 , 10.55

02 *Vervaldatum*

06.04.2014

03 *Naam van de deposant*

Reckitt Benckiser N.V.

04 *Adres (straat en nummer) van de deposant*

Siriusdreef 14

05 *Postcode, plaats en land van de deposant*

2132 WT Hoofddorp,
Nederland

06 *Naam en adres van de gemachtigde of vermelding van het correspondentie-adres van de deposant*

VEREENIGDE
Johan de Wittlaan 7
2517 JR Den Haag
Nederland.

08 *Afbeelding van de tekening of het model*

ZIE AFBELDING(EN)

11 *Vermelding van het voortbrengsel gevolgd door de aanduiding van de klasse(n) en onderklasse(n)*

Wasmiddeltablet (kl 7-05, 99).

15 *Vermelding van de uiterlijke opschortingsdatum van de publicatie*

06.04.2000

18 *Dagtekening van de aanvraag van de vernieuwing*

27.03.2009

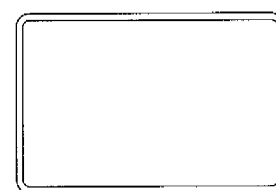
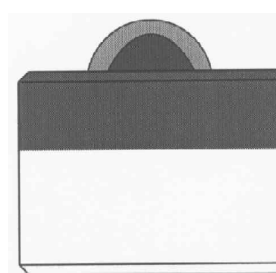
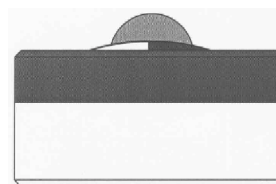
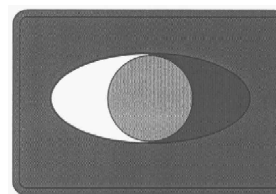

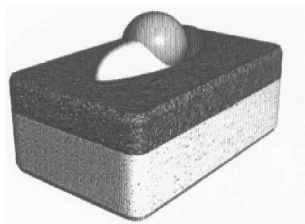

01 *Inschrijvingsnummer*

30765-31

Nummer en dagtekening (dag en uur) van het depot

75614-31 06.04.1999 , 10.55

02 *Vervaldatum*

06.04.2014

03 *Naam van de deposant*

Reckitt Benckiser N.V.

04 *Adres (straat en nummer) van de deposant*

Siriusdreef 14

05 *Postcode, plaats en land van de deposant*

2132 WT Hoofddorp,
Nederland

06 *Naam en adres van de gemachtigde of vermelding van het correspondentie-adres van de deposant*

VEREENIGDE

Johan de Wittlaan 7

2517 JR Den Haag

Nederland.

08 *Afbeelding van de tekening of het model*

ZIE AFBEELDING(EN)

11 *Vermelding van het voortbrengsel gevolgd door de aanduiding van de klasse(n) en onderklasse(n)*

Wasmiddeltablet (kl 7-05, 99).

15 *Vermelding van de uiterlijke opschortingsdatum van de publicatie*

06.04.2000

18 *Dagtekening van de aanvraag van de vernieuwing*

27.03.2009

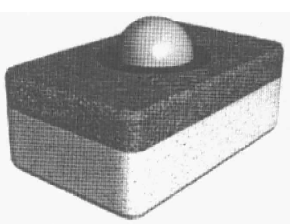
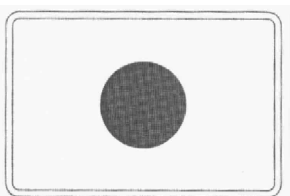
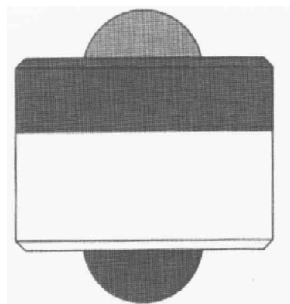
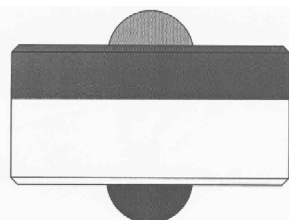
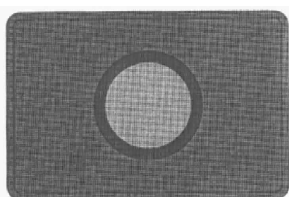

01 *Inschrijvingsnummer*

30765-32

Nummer en dagtekening (dag en uur) van het depot

75614-32 06.04.1999 , 10.55

02 *Vervaldatum*

06.04.2014

03 *Naam van de deposant*

Reckitt Benckiser N.V.

04 *Adres (straat en nummer) van de deposant*

Siriusdreef 14

05 *Postcode, plaats en land van de deposant*

2132 WT Hoofddorp,
Nederland

06 *Naam en adres van de gemachtigde of vermelding van het correspondentie-adres van de deposant*

VEREENIGDE

Johan de Wittlaan 7

2517 JR Den Haag

Nederland.

08 *Afbeelding van de tekening of het model*

ZIE AFBEELDING(EN)

11 *Vermelding van het voortbrengsel gevolgd door de aanduiding van de klasse(n) en onderklasse(n)*

Wasmiddeltablet (kl 7-05, 99).

15 *Vermelding van de uiterlijke opschortingsdatum van de publicatie*

06.04.2000

18 *Dagtekening van de aanvraag van de vernieuwing*

27.03.2009

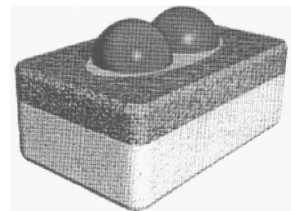
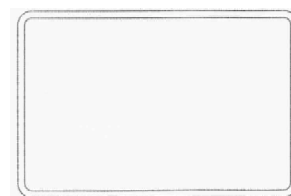
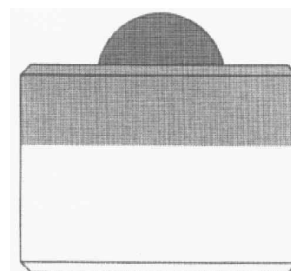
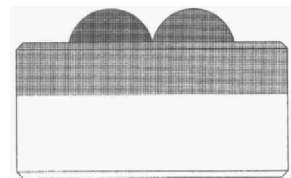
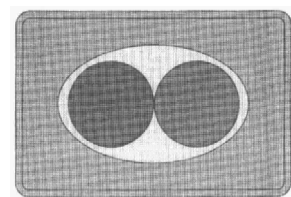

01 *Inschrijvingsnummer*

30765-33

Nummer en dagtekening (dag en uur) van het depot

75614-33 06.04.1999 , 10.55

02 *Vervaldatum*

06.04.2014

03 *Naam van de deposant*

Reckitt Benckiser N.V.

04 *Adres (straat en nummer) van de deposant*

Siriusdreef 14

05 *Postcode, plaats en land van de deposant*

2132 WT Hoofddorp,
Nederland

06 *Naam en adres van de gemachtigde of vermelding van het correspondentie-adres van de deposant*

VEREENIGDE

Johan de Wittlaan 7

2517 JR Den Haag

Nederland.

- 08 *Afbeelding van de tekening of het model*
ZIE AFBEELDING(EN)
- 11 *Vermelding van het voortbrengsel gevolgd door de aanduiding van de klasse(n) en onderklasse(n)*
Wasmiddeltablet (kl 7-05, 99).
- 15 *Vermelding van de uiterlijke opschortingsdatum van de publicatie*
06.04.2000
- 18 *Dagtekening van de aanvraag van de vernieuwing*
27.03.2009

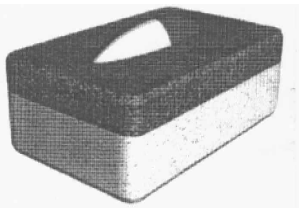
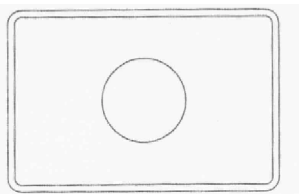
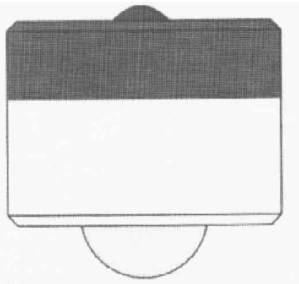
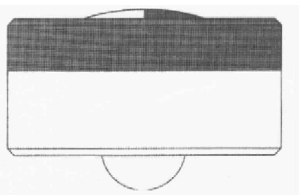
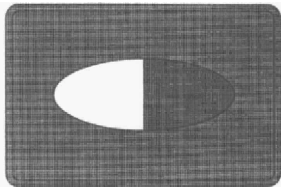

- 01 *Inschrijvingsnummer*
30765-34
- Nummer en dagtekening (dag en uur) van het depot*
75614-34 06.04.1999 , 10.55
- 02 *Vervaldatum*
06.04.2014
- 03 *Naam van de deposant*
Reckitt Benckiser N.V.

- 04 *Adres (straat en nummer) van de deposant*
Siriusdreef 14
- 05 *Postcode, plaats en land van de deposant*
2132 WT Hoofddorp,
Nederland
- 06 *Naam en adres van de gemachtigde of vermelding van het correspondentie-adres van de deposant*
VEREENIGDE
Johan de Wittlaan 7
2517 JR Den Haag
Nederland.
- 08 *Afbeelding van de tekening of het model*
ZIE AFBEELDING(EN)
- 11 *Vermelding van het voortbrengsel gevolgd door de aanduiding van de klasse(n) en onderklasse(n)*
Wasmiddeltablet (kl 7-05, 99).
- 15 *Vermelding van de uiterlijke opschortingsdatum van de publicatie*
06.04.2000
- 18 *Dagtekening van de aanvraag van de vernieuwing*
27.03.2009

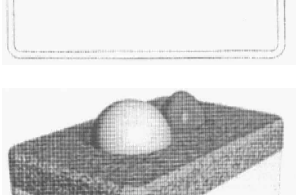
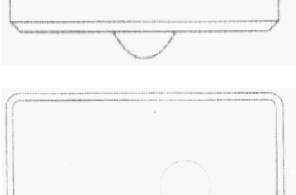
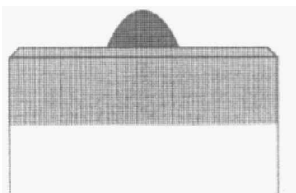
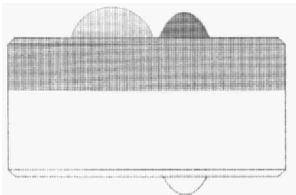
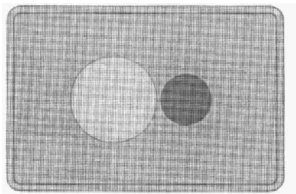

- 01 *Inschrijvingsnummer*
30765-35
- Nummer en dagtekening (dag en uur) van het depot*
75614-35 06.04.1999 , 10.55
- 02 *Vervaldatum*
06.04.2014
- 03 *Naam van de deposant*
Reckitt Benckiser N.V.
- 04 *Adres (straat en nummer) van de deposant*
Siriusdreef 14
- 05 *Postcode, plaats en land van de deposant*
2132 WT Hoofddorp,
Nederland
- 06 *Naam en adres van de gemachtigde of vermelding van het correspondentie-adres van de deposant*
VEREENIGDE
Johan de Wittlaan 7
2517 JR Den Haag
Nederland.
- 08 *Afbeelding van de tekening of het model*
ZIE AFBEELDING(EN)
- 11 *Vermelding van het voortbrengsel gevolgd door de aanduiding van de klasse(n) en onderklasse(n)*
Wasmiddeltablet (kl 7-05, 99).
- 15 *Vermelding van de uiterlijke opschortingsdatum van de publicatie*
06.04.2000
- 18 *Dagtekening van de aanvraag van de vernieuwing*
27.03.2009

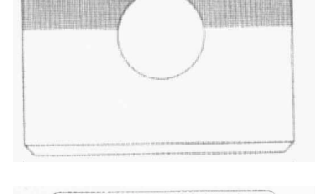
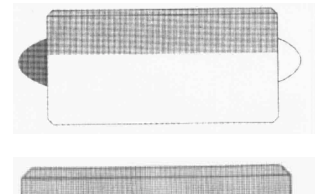
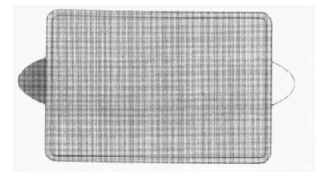

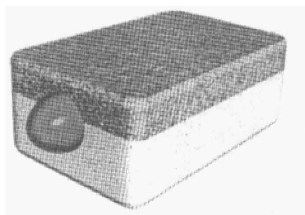

FIG. 1-2

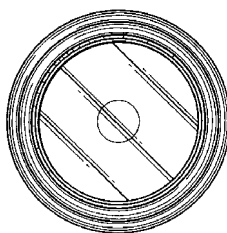

FIG. 1-3

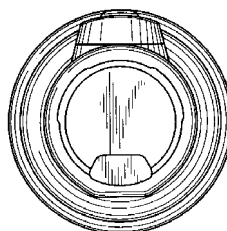

FIG. 1-4

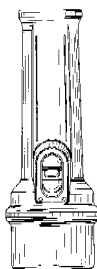

FIG. 1-5



FIG. 1-6

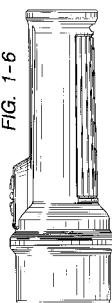

FIG. 1-1

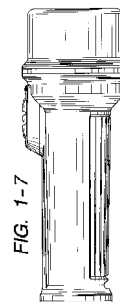
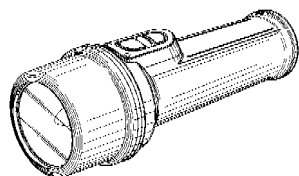
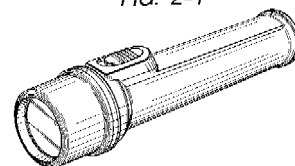

FIG. 1-7

FIG. 2-1



01 *Inschrijvingsnummer*

30893-01

Nummer en dagtekening (dag en uur) van het depot

75558-01 18.03.1999, 14.00

02 *Vervaldatum*

18.03.2014

03 *Naam van de deposant*

PANASONIC CORPORATION

04 *Adres (straat en nummer) van de deposant*

No. 1006, Oaza-Kadoma, Kadoma-shi

05 *Postcode, plaats en land van de deposant*

Osaka,
Japan

06 *Naam en adres van de gemachtigde of vermelding van het correspondentie-adres van de deposant*

Cabinet Chaillot
Avenue de l'Agent Sarre 16/20, BP 74
92703 Colombes Cedex
Frankrijk.

08 *Afbeelding van de tekening of het model*

ZIE AFBEELDING(EN)

11 *Vermelding van het voortbrengsel gevolgd door de aanduiding van de klasse(n) en onderklasse(n)*

Zaklantaarn (kl 26-02).

13 *Recht van voorrang als bedoeld in artikel 4 van het verdrag van Parijs tot bescherming van de Industriële Eigendom*

Japan, dd. 22 09 1998, nr. 10-27075,
MATSUSHITA ELECTRIC INDUSTRIAL CO., LTD.

14 *Vermelding van de naam van de werkelijke ontwerper van de tekening*

NAKAGAWA Shinobu; INUKAI
Hiroharu

18 *Dagtekening van de aanvraag van de vernieuwing*

11.02.2009

01 *Inschrijvingsnummer*

30893-02

Nummer en dagtekening (dag en uur) van het depot

75558-02 18.03.1999, 14.00

02 *Vervaldatum*

18.03.2014

03 *Naam van de deposant*

PANASONIC CORPORATION

04 *Adres (straat en nummer) van de deposant*

No. 1006, Oaza-Kadoma, Kadoma-shi

05 *Postcode, plaats en land van de deposant*

Osaka,
Japan

06 *Naam en adres van de gemachtigde of vermelding van het correspondentie-adres van de deposant*

Cabinet Chaillot
Avenue de l'Agent Sarre 16/20, BP 74
92703 Colombes Cedex
Frankrijk.

08 *Afbeelding van de tekening of het model*

ZIE AFBEELDING(EN)

11 *Vermelding van het voortbrengsel gevolgd door de aanduiding van de klasse(n) en onderklasse(n)*

Zaklantaarn (kl 26-02).

13 *Recht van voorrang als bedoeld in artikel 4 van het verdrag van Parijs tot bescherming van de Industriële Eigendom*

Japan, dd. 22 09 1998, nr. 10-27076,
MATSUSHITA ELECTRIC INDUSTRIAL CO., LTD.

14 *Vermelding van de naam van de werkelijke ontwerper van de tekening*

NAKAGAWA Shinobu; INUKAI
Hiroharu

18 *Dagtekening van de aanvraag van de vernieuwing*

11.02.2009

FIG. 2-2

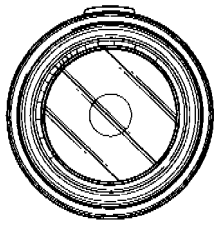

FIG. 2-3

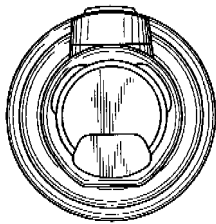

FIG. 2-4



FIG. 2-5



FIG. 2-6

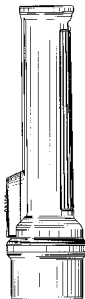
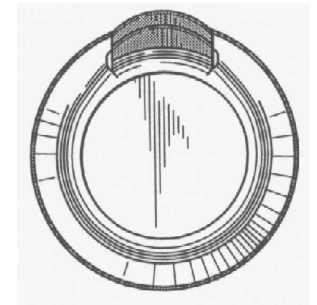
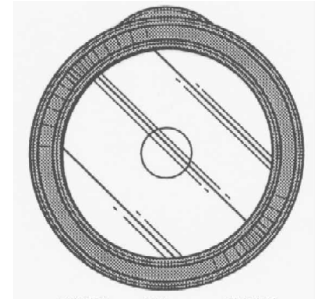
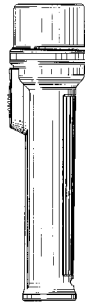

FIG. 2-7



01 *Inschrijvingsnummer*

30932-00

Nummer en dagtekening (dag en uur) van het depot

75619-00 06.04.1999 , 11.35

02 *Vervaldatum*

06.04.2014

03 *Naam van de deposant*

PANASONIC CORPORATION

04 *Adres (straat en nummer) van de deposant*

No. 1006, Oaza-Kadoma, Kadoma-shi

05 *Postcode, plaats en land van de deposant*

Osaka,
Japan

06 *Naam en adres van de gemachtigde of vermelding van het correspondentie-adres van de deposant*

Cabinet Chaillot
Avenue de l'Agent Sarre 16/20, BP 74
92703 Colombes Cedex
Frankrijk.

08 *Afbeelding van de tekening of het model*
ZIE AFBEELDING(EN)

11 *Vermelding van het voortbrengsel gevolgd door de aanduiding van de klasse(n) en onderklasse(n)*

Zaklamp (kl 26-02).

13 *Recht van voorrang als bedoeld in artikel 4 van het verdrag van Parijs tot bescherming van de Industriële Eigendom*

Japan, dd. 07 10 1998, nr. 10-28981,
Matsushita Electric Industrial Co., Ltd.

14 *Vermelding van de naam van de werkelijke ontwerper van de tekening*

NAKAGAWA Shinobu

18 *Dagtekening van de aanvraag van de vernieuwing*

12.03.2009

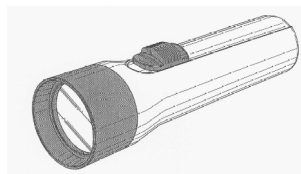

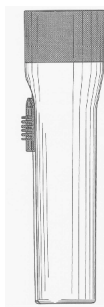

- 01 *Inschrijvingsnummer*
31026-00
Nummer en dagtekening (dag en uur) van het depot
75710-00 28.04.1999 , 24.00
- 02 *Vervaldatum*
28.04.2014
- 03 *Naam van de deposant*
Nippon Cable System Inc.
- 04 *Adres (straat en nummer) van de deposant*
12-28, Sakae-machi 1-chome
- 05 *Postcode, plaats en land van de deposant*
Takarazuka-shi, Hyogo-ken, Japan
- 06 *Naam en adres van de gemachtigde of vermelding van het correspondentie-adres van de deposant*
Cabinet Chaillot
Avenue de l'Agent Sarre 16/20, BP 74
92703 Colombes Cedex
Frankrijk.
- 08 *Afbeelding van de tekening of het model*
ZIE AFBEELDING(EN)
- 11 *Vermelding van het voortbrengsel gevolgd door de aanduiding van de klasse(n) en onderklasse(n)*
Klem (kl 8-08).
- 14 *Vermelding van de naam van de werkelijke ontwerper van de tekening*
KATUNORI Yasui; TAKASHI Ishikawa
- 18 *Dagtekening van de aanvraag van de vernieuwing*
12.03.2009

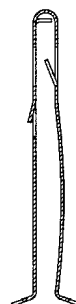
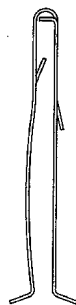
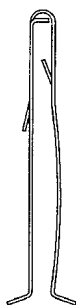
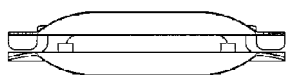
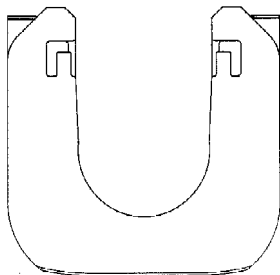
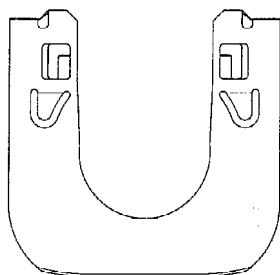
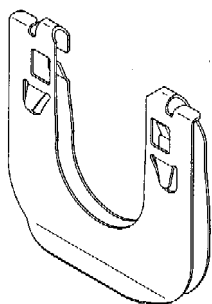

- 01 *Inschrijvingsnummer*
31034-00
Nummer en dagtekening (dag en uur) van het depot
75728-00 03.05.1999 , 24.00
- 02 *Vervaldatum*
03.05.2014
- 03 *Naam van de deposant*
Toshiba Lighting & Technology Corporation
- 04 *Adres (straat en nummer) van de deposant*
3-1, Higashishinagawa 4-chome
- 05 *Postcode, plaats en land van de deposant*
Shinagawa-ku, Tokyo, Japan
- 06 *Naam en adres van de gemachtigde of vermelding van het correspondentie-adres van de deposant*
Cabinet Chaillot
Avenue de l'Agent Sarre 16/20, BP 74
92703 Colombes Cedex
Frankrijk.
- 08 *Afbeelding van de tekening of het model*
ZIE AFBEELDING(EN)
- 11 *Vermelding van het voortbrengsel gevolgd door de aanduiding van de klasse(n) en onderklasse(n)*
Lamp (kl 26-04).
- 14 *Vermelding van de naam van de werkelijke ontwerper van de tekening*
YOSHINOBU Masayuki
- 18 *Dagtekening van de aanvraag van de vernieuwing*
12.03.2009

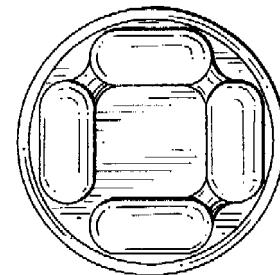
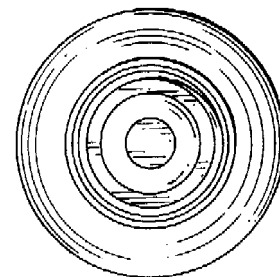
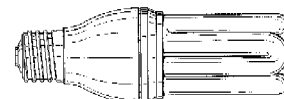
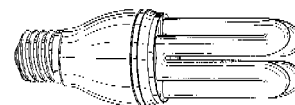

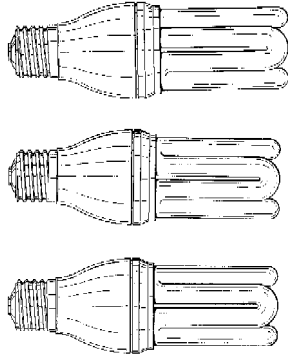

- 01 *Inschrijvingsnummer*
31056-00
Nummer en dagtekening (dag en uur) van het depot
75775-00 20.05.1999 , 10.15
- 02 *Vervaldatum*
20.05.2014
- 03 *Naam van de deposant*
Toshiba Lighting & Technology Corporation
- 04 *Adres (straat en nummer) van de deposant*
3-1, Higashishinagawa 4-chome
- 05 *Postcode, plaats en land van de deposant*
Shinagawa-ku, Tokyo, Japan
- 06 *Naam en adres van de gemachtigde of vermelding van het correspondentie-adres van de deposant*
Cabinet Chaillot
Avenue de l'Agent Sarre 16/20, BP 74
92703 Colombes Cedex
Frankrijk.
- 08 *Afbeelding van de tekening of het model*
ZIE AFBEELDING(EN)
- 11 *Vermelding van het voortbrengsel gevolgd door de aanduiding van de klasse(n) en onderklasse(n)*
Lamp (kl 26-04).
- 13 *Recht van voorrang als bedoeld in artikel 4 van het verdrag van Parijs tot bescherming van de Industriële Eigendom*
Japan, dd. 17 12 1998, nr. 36366/98, Toshiba Lighting & Technology Corporation.
- 14 *Vermelding van de naam van de werkelijke ontwerper van de tekening*
YASUDA Takeo; NISHIO Kiyoshi
- 18 *Dagtekening van de aanvraag van de vernieuwing*
12.03.2009

FIG.1

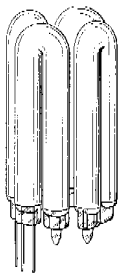

FIG.2

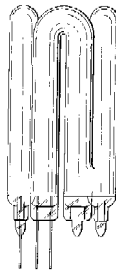

FIG.3

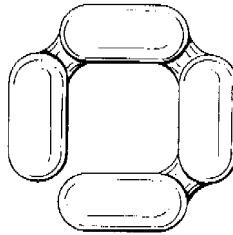

FIG.4

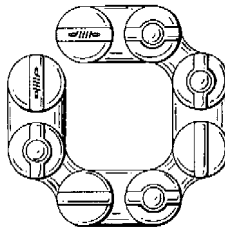

FIG.5

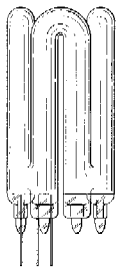

FIG.6



FIG.7



- 01 *Inschrijvingsnummer*
31058-00
Nummer en dagtekening (dag en uur) van het depot
75778-00 20.05.1999 , 10.15
- 02 *Vervaldatum*
20.05.2014
- 03 *Naam van de deposant*
Toshiba Lighting & Technology Corporation
- 04 *Adres (straat en nummer) van de deposant*
3-1, Higashishinagawa 4-chome
- 05 *Postcode, plaats en land van de deposant*
Shinagawa-ku, Tokyo, Japan
- 06 *Naam en adres van de gemachtigde of vermelding van het correspondentie-adres van de deposant*
Cabinet Chaillot
Avenue de l'Agent Sarre 16/20, BP 74
92703 Colombes Cedex
Frankrijk.
- 08 *Afbeelding van de tekening of het model*
ZIE AFBEELDING(EN)
- 11 *Vermelding van het voortbrengsel gevolgd door de aanduiding van de klasse(n) en onderklasse(n)*
Lamp (kl 26-04).
- 13 *Recht van voorrang als bedoeld in artikel 4 van het verdrag van Parijs tot bescherming van de Industriële Eigendom*
Japan, dd. 30 11 1998, nr. 34572/98, Toshiba Lighting & Technology Corporation.
- 14 *Vermelding van de naam van de werkelijke ontwerper van de tekening*
YOSHINOBU Masayuki; ISHIHARA Takahito
- 18 *Dagtekening van de aanvraag van de vernieuwing*
12.03.2009

FIG.1

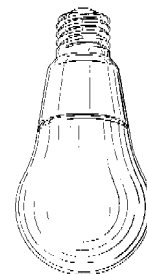

FIG.2

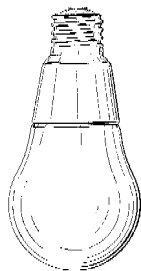

FIG.3

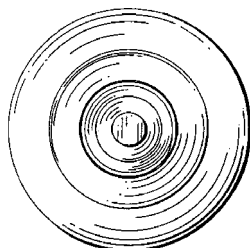

FIG.4

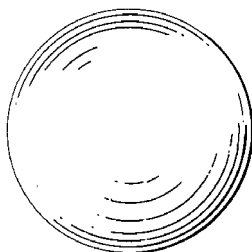

FIG.5

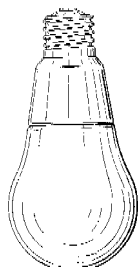

FIG.6

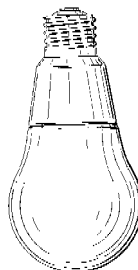
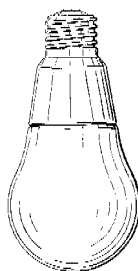

FIG.7



01 *Inschrijvingsnummer*

31107-00

Nummer en dagtekening (dag en uur) van het depot

75872-00 18.06.1999 , 10.25

02 *Vervaldatum*

18.06.2014

03 *Naam van de deposant*

PANASONIC CORPORATION

04 *Adres (straat en nummer) van de deposant*

No. 1006, Oaza-Kadoma, Kadoma-shi

05 *Postcode, plaats en land van de deposant*

Osaka,
Japan

06 *Naam en adres van de gemachtigde of vermelding van het correspondentie-adres van de deposant*

Cabinet Chaillot
Avenue de l'Agent Sarre 16/20, BP 74
92703 Colombes Cedex
Frankrijk.

08 *Afbeelding van de tekening of het model*

ZIE AFBEELDING(EN)

11 *Vermelding van het voortbrengsel gevolgd door de aanduiding van de klasse(n) en onderklasse(n)*

Verpakking (kl 9-03).

13 *Recht van voorrang als bedoeld in artikel 4 van het verdrag van Parijs tot bescherming van de Industriële Eigendom*

Japan, dd. 25 12 1998, nr. 10-37870,
Matsushita Electric Industrial Co., Ltd.

14 *Vermelding van de naam van de werkelijke ontwerper van de tekening*

KATSUHIKO Kumakura

18 *Dagtekening van de aanvraag van de vernieuwing*

14.05.2009

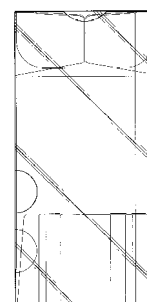
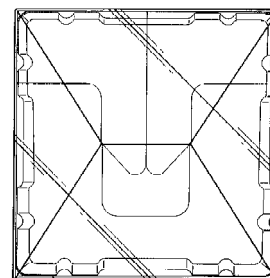
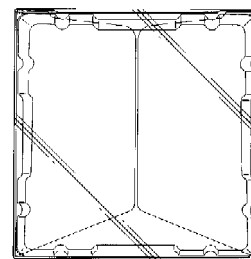
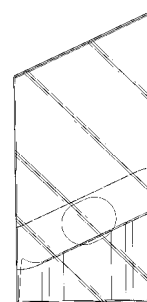

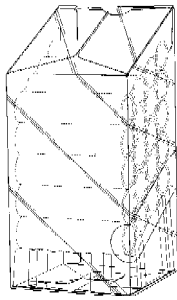
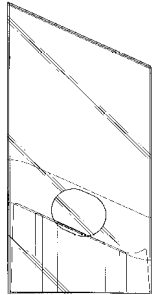

01 *Inschrijvingsnummer*
31108-00

Nummer en dagtekening (dag en uur) van het depot

75874-00 18.06.1999 , 10.25

02 *Vervaldatum*
18.06.2014

03 *Naam van de deposant*
PANASONIC CORPORATION

04 *Adres (straat en nummer) van de deposant*
No. 1006, Oaza-Kadoma, Kadoma-shi

05 *Postcode, plaats en land van de deposant*
Osaka,
Japan

06 *Naam en adres van de gemachtigde of vermelding van het correspondentie-adres van de deposant*
Cabinet Chaillot
Avenue de l'Agent Sarre 16/20, BP 74
92703 Colombes Cedex
Frankrijk.

08 *Afbeelding van de tekening of het model*
ZIE AFBEELDING(EN)

11 *Vermelding van het voortbrengsel gevolgd door de aanduiding van de klasse(n) en onderklasse(n)*
Verpakking (kl 9-05).

13 *Recht van voorrang als bedoeld in artikel 4 van het verdrag van Parijs tot bescherming van de Industriële Eigendom*
Japan, dd. 25 12 1998, nr. 10-37871,
Matsushita Electric Industrial Co., Ltd.

14 *Vermelding van de naam van de werkelijke ontwerper van de tekening*
KATSUHIKO Kumakura

18 *Dagtekening van de aanvraag van de vernieuwing*
14.05.2009

FIG. 1

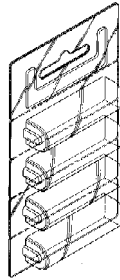

FIG. 2



FIG. 3

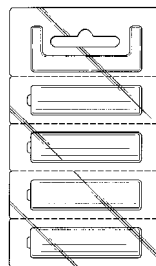

FIG. 4



FIG. 5

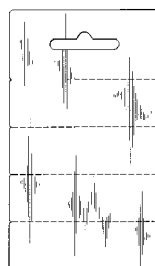

FIG. 6



FIG. 7



01 *Inschrijvingsnummer*
31114-01

Nummer en dagtekening (dag en uur) van het depot

75890-01 22.06.1999 , 24.00

02 *Vervaldatum*
22.06.2014

03 *Naam van de deposant*
Fibox Oy AB

04 *Adres (straat en nummer) van de deposant*
Jorvaksenniitty

05 *Postcode, plaats en land van de deposant*
02421 Jorvas,
Finland

06 *Naam en adres van de gemachtigde of vermelding van het correspondentie-adres van de deposant*

Novagraaf Nederland B.V.
Hogehilweg 3
1101 CA Amsterdam-Zuidoost
Nederland.

08 *Afbeelding van de tekening of het model*
ZIE AFBEELDING(EN)

11 *Vermelding van het voortbrengsel gevolgd door de aanduiding van de klasse(n) en onderklasse(n)*

Ondersteuningselement voor contact-/
stroomrails (kl 13-03).

13 *Recht van voorrang als bedoeld in artikel 4 van het verdrag van Parijs tot bescherming van de Industriële Eigendom*

Finland, dd. 11 03 1999, nr. M19990222,
Fibox Oy AB.

18 *Dagtekening van de aanvraag van de vernieuwing*
19.06.2009

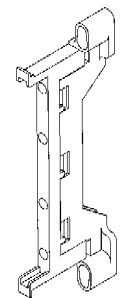
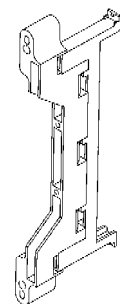

- 01 *Inschrijvingsnummer*
31114-02
Nummer en dagtekening (dag en uur) van het depot
75890-02 22.06.1999 , 24.00
- 02 *Vervaldatum*
22.06.2014
- 03 *Naam van de deposant*
Fibox Oy AB
- 04 *Adres (straat en nummer) van de deposant*
Jorvaksenniitty
- 05 *Postcode, plaats en land van de deposant*
02421 Jorvas,
Finland
- 06 *Naam en adres van de gemachtigde of vermelding van het correspondentie-adres van de deposant*
Novagraaf Nederland B.V.
Hogehilweg 3
1101 CA Amsterdam-Zuidoost
Nederland.
- 08 *Afbeelding van de tekening of het model*
ZIE AFBEELDING(EN)
- 11 *Vermelding van het voortbrengsel gevolgd door de aanduiding van de klasse(n) en onderklasse(n)*
Ondersteuningselement voor contact-/stroomrails (kl 13-03).
- 13 *Recht van voorrang als bedoeld in artikel 4 van het verdrag van Parijs tot bescherming van de Industriële Eigendom*
Finland, dd. 11 03 1999, nr. M19990222, Fibox Oy AB.
- 18 *Dagtekening van de aanvraag van de vernieuwing*
19.06.2009

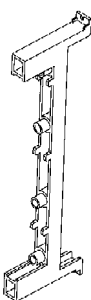
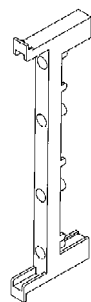

- 01 *Inschrijvingsnummer*
31114-03
Nummer en dagtekening (dag en uur) van het depot
75890-03 22.06.1999 , 24.00
- 02 *Vervaldatum*
22.06.2014

- 03 *Naam van de deposant*
Fibox Oy AB
- 04 *Adres (straat en nummer) van de deposant*
Jorvaksenniitty
- 05 *Postcode, plaats en land van de deposant*
02421 Jorvas,
Finland
- 06 *Naam en adres van de gemachtigde of vermelding van het correspondentie-adres van de deposant*
Novagraaf Nederland B.V.
Hogehilweg 3
1101 CA Amsterdam-Zuidoost
Nederland.
- 08 *Afbeelding van de tekening of het model*
ZIE AFBEELDING(EN)
- 11 *Vermelding van het voortbrengsel gevolgd door de aanduiding van de klasse(n) en onderklasse(n)*
Ondersteuningselement voor contact-/stroomrails (kl 13-03).
- 13 *Recht van voorrang als bedoeld in artikel 4 van het verdrag van Parijs tot bescherming van de Industriële Eigendom*
Finland, dd. 11 03 1999, nr. M19990222, Fibox Oy AB.
- 18 *Dagtekening van de aanvraag van de vernieuwing*
19.06.2009

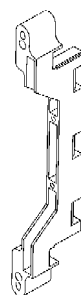
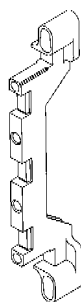

- 01 *Inschrijvingsnummer*
31115-00
Nummer en dagtekening (dag en uur) van het depot
75891-00 22.06.1999 , 24.00
- 02 *Vervaldatum*
22.06.2014
- 03 *Naam van de deposant*
British Sky Broadcasting Ltd.
- 04 *Adres (straat en nummer) van de deposant*
Grant Way
- 05 *Postcode, plaats en land van de deposant*
Isleworth, Middlesex TW7 5QD,
Groot-Brittannië

- 06 *Naam en adres van de gemachtigde of vermelding van het correspondentie-adres van de deposant*
Cabinet Chaillot
Avenue de l'Agent Sarre 16/20, BP 74
92703 Colombes Cedex
Frankrijk.
- 08 *Afbeelding van de tekening of het model*
ZIE AFBEELDING(EN)
- 11 *Vermelding van het voortbrengsel gevolgd door de aanduiding van de klasse(n) en onderklasse(n)*
Afstandsbediening (kl 14-03).
- 18 *Dagtekening van de aanvraag van de vernieuwing*
12.03.2009



- 01 *Inschrijvingsnummer*
31132-01
Nummer en dagtekening (dag en uur) van het depot
75861-01 16.06.1999 , 10.00
- 02 *Vervaldatum*
16.06.2014
- 03 *Naam van de deposant*
NEOMAX, Co. Ltd.
- 04 *Adres (straat en nummer) van de deposant*
7-19, Kitahama 4-chome, Chuo-ku,
Osaka-shi
- 05 *Postcode, plaats en land van de deposant*
Osaka,
Japan

- 06 *Naam en adres van de gemachtigde of vermelding van het correspondentie-adres van de deposant*

Algemeen Octrooi- en Merkenbureau
John F. Kennedylaan 2
5612 AB Eindhoven
Nederland.

- 08 *Afbeelding van de tekening of het model*
ZIE AFBEELDING(EN)

- 11 *Vermelding van het voortbrengsel gevolgd door de aanduiding van de klasse(n) en onderklasse(n)*

Opwekinrichting voor en magnetisch veld voor gebruik in MRI (Kl 24-01, 02).

- 13 *Recht van voorrang als bedoeld in artikel 4 van het verdrag van Parijs tot bescherming van de Industriële Eigendom*

Japan, dd. 26 03 1999, nr. 11-7700, Sumitomo Special Metals Co., Ltd.

- 15 *Vermelding van de uiterlijke opschortingsdatum van de publicatie*

09.12.1999

- 18 *Dagtekening van de aanvraag van de vernieuwing*

02.06.2009

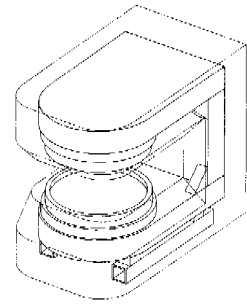
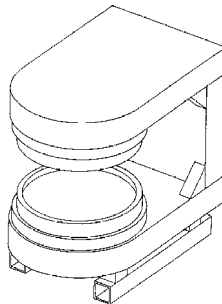
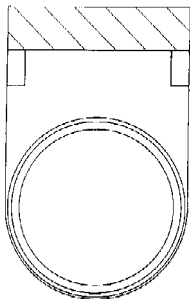
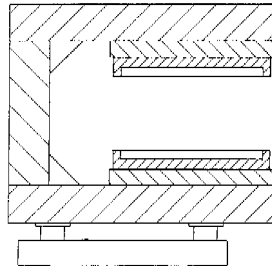
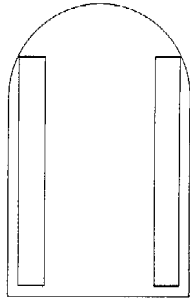
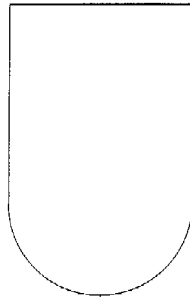
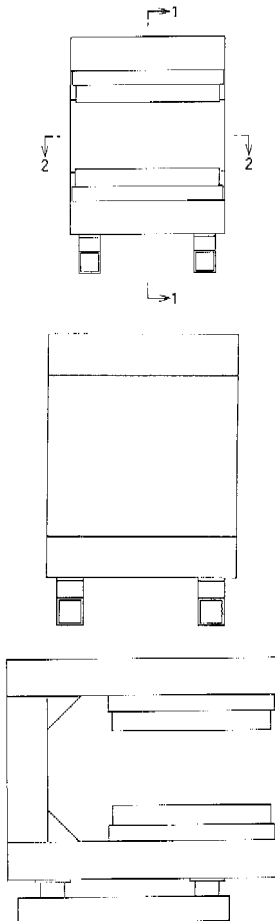

- 01 *Inschrijvingsnummer*

31132-02

Nummer en dagtekening (dag en uur) van het depot

75861-02 16.06.1999, 10.00

- 02 *Vervaldatum*

16.06.2014

- 03 *Naam van de deposant*

NEOMAX, Co. Ltd.

- 04 *Adres (straat en nummer) van de deposant*

7-19, Kitahama 4-chome, Chuo-ku, Osaka-shi

- 05 *Postcode, plaats en land van de deposant*

Osaka,
Japan

- 06 *Naam en adres van de gemachtigde of vermelding van het correspondentie-adres van de deposant*

Algemeen Octrooi- en Merkenbureau
John F. Kennedylaan 2
5612 AB Eindhoven
Nederland.

- 08 *Afbeelding van de tekening of het model*
ZIE AFBEELDING(EN)

- 11 *Vermelding van het voortbrengsel gevolgd door de aanduiding van de klasse(n) en onderklasse(n)*

Opwekinrichting voor een magnetisch veld voor gebruik in MRI (kl 24-01, 02).

- 13 *Recht van voorrang als bedoeld in artikel 4 van het verdrag van Parijs tot bescherming van de Industriële Eigendom*

Japan, dd. 28 12 1998, nr. 10-38774, Sumitomo Special Metals Co., Ltd.

- 15 *Vermelding van de uiterlijke opschortingsdatum van de publicatie*

28.12.1999

- 18 *Dagtekening van de aanvraag van de vernieuwing*

02.06.2009

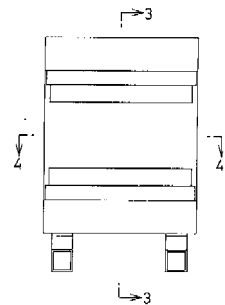

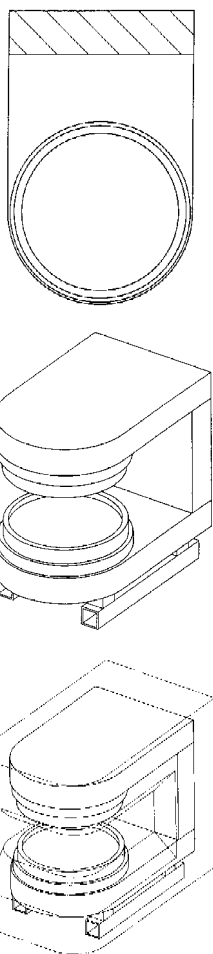
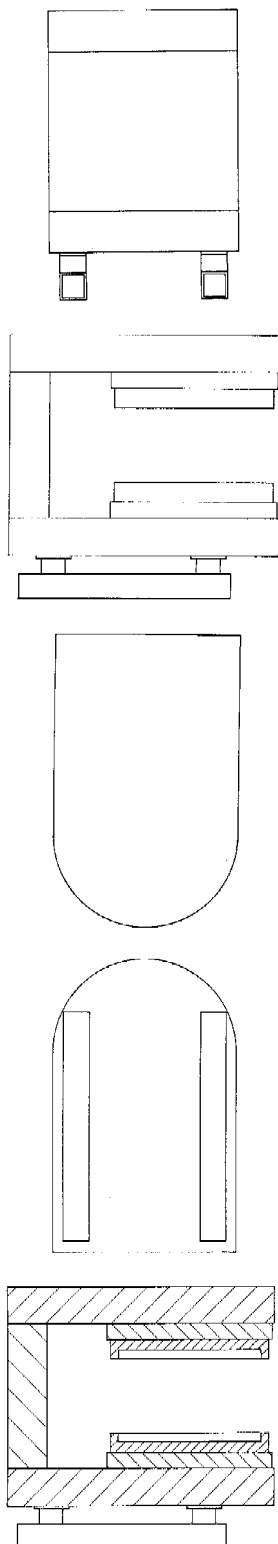

01 *Inschrijvingsnummer*

31132-03

Nummer en dagtekening (dag en uur) van het depot

75861-03 16.06.1999, 10.00

02 *Vervaldatum*

16.06.2014

03 *Naam van de deposant*

NEOMAX, Co. Ltd.

04 *Adres (straat en nummer) van de deposant*

7-19, Kitahama 4-chome, Chuo-ku,
Osaka-shi

05 *Postcode, plaats en land van de deposant*

Osaka,
Japan

06 *Naam en adres van de gemachtigde of vermelding van het correspondentie-adres van de deposant*

Algemeen Octrooi- en Merkenbureau
John F. Kennedylaan 2
5612 AB Eindhoven
Nederland.

08 *Afbeelding van de tekening of het model*

ZIE AFBEELDING(EN)

11 *Vermelding van het voortbrengsel gevolgd door de aanduiding van de klasse(n) en onderklasse(n)*

Opwekinrichting voor een magnetisch veld voor gebruik in MRI (kl 24-01, 02).

13 *Recht van voorrang als bedoeld in artikel 4 van het verdrag van Parijs tot bescherming van de Industriële Eigendom*

Japan, dd. 28 12 1998, nr. 10-38773, Sumitomo Special Metals Co., Ltd.

15 *Vermelding van de uiterlijke opschortingsdatum van de publicatie*

28.12.1999

18 *Dagtekening van de aanvraag van de vernieuwing*

02.06.2009

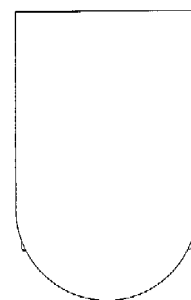
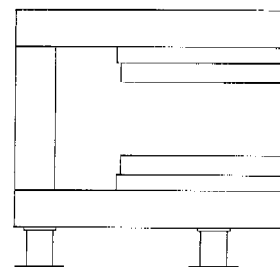
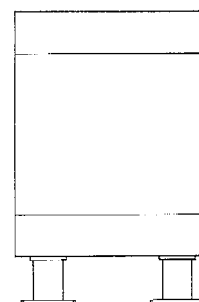
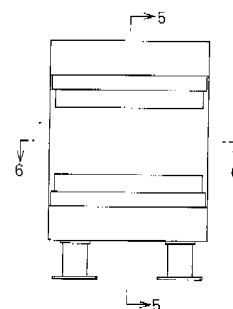

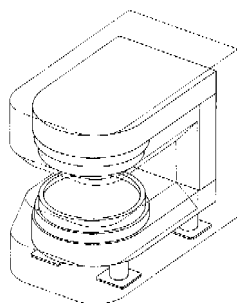
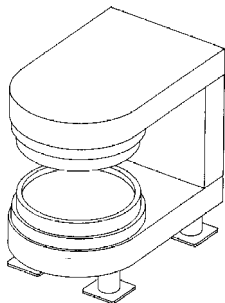
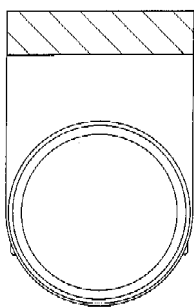
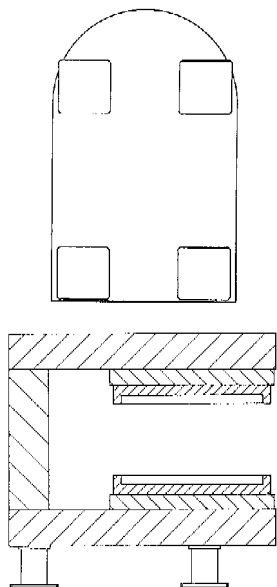

- 03 *Naam van de deponent*
NEOMAX, Co. Ltd.
- 04 *Adres (straat en nummer) van de deponent*
7-19, Kitahama 4-chome, Chuo-ku,
Osaka-shi
- 05 *Postcode, plaats en land van de deponent*
Osaka,
Japan
- 06 *Naam en adres van de gemachtigde of vermelding van het correspondentie-adres van de deponent*
Algemeen Octrooi- en Merkenbureau
John F. Kennedylaan 2
5612 AB Eindhoven
Nederland.
- 08 *Afbeelding van de tekening of het model*
ZIE AFBEELDING(EN)
- 11 *Vermelding van het voortbrengsel gevolgd door de aanduiding van de klasse(n) en onderklasse(n)*
Opwekinrichting voor een magnetisch veld voor gebruik in MRI (kl 24-01, 02).
- 13 *Recht van voorrang als bedoeld in artikel 4 van het verdrag van Parijs tot bescherming van de Industriële Eigendom*
Japan, dd. 28 12 1998, nr. 10-38775, Sumitomo Special Metals Co., Ltd.
- 15 *Vermelding van de uiterlijke opschortingsdatum van de publicatie*
28.12.1999
- 18 *Dagtekening van de aanvraag van de vernieuwing*
02.06.2009

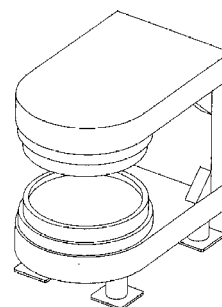
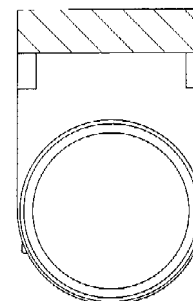
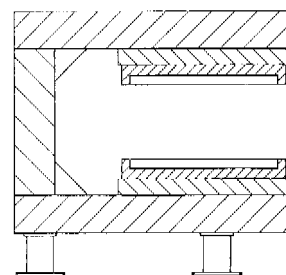
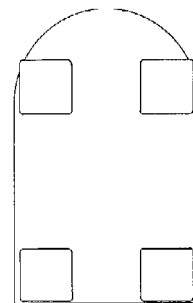
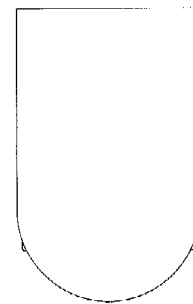
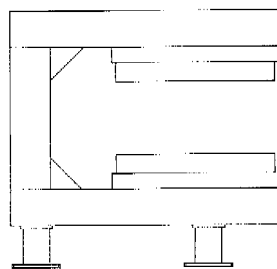
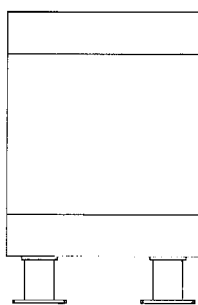
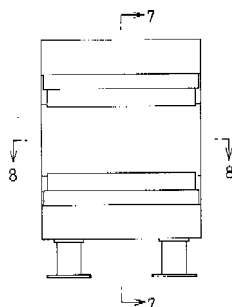

01 *Inschrijvingsnummer*
31132-04

Nummer en dagtekening (dag en uur) van het depot

75861-04 16.06.1999, 10.00

02 *Vervaldatum*
16.06.2014

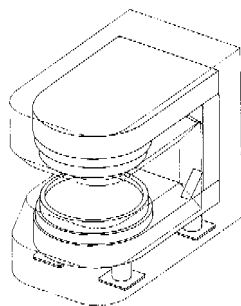

01 *Inschrijvingsnummer*

31132-05

Nummer en dagtekening (dag en uur) van het depot

75861-05 16.06.1999 , 10.00

02 *Vervaldatum*

16.06.2014

03 *Naam van de deposant*

NEOMAX, Co. Ltd.

04 *Adres (straat en nummer) van de deposant*

7-19, Kitahama 4-chome, Chuo-ku, Osaka-shi

05 *Postcode, plaats en land van de deposant*

Osaka, Japan

06 *Naam en adres van de gemachtigde of vermelding van het correspondentie-adres van de deposant*

Algemeen Octrooi- en Merkenbureau
John F. Kennedylaan 2
5612 AB Eindhoven
Nederland.

08 *Afbeelding van de tekening of het model*

ZIE AFBEELDING(EN)

11 *Vermelding van het voortbrengsel gevolgd door de aanduiding van de klasse(n) en onderklasse(n)*

Opwekinrichting voor een magnetisch veld voor gebruik in MRI (kl 24-01, 02).

13 *Recht van voorrang als bedoeld in artikel 4 van het verdrag van Parijs tot bescherming van de Industriële Eigendom*

Japan, dd. 28 12 1998, nr. 10-38776, Sumitomo Special Metals Co., Ltd.

15 *Vermelding van de uiterlijke opschortingsdatum van de publicatie*

28.12.1999

18 *Dagtekening van de aanvraag van de vernieuwing*

02.06.2009

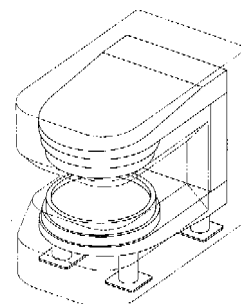
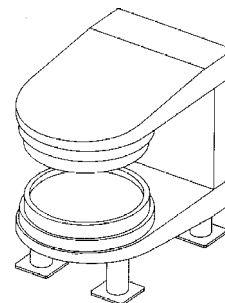
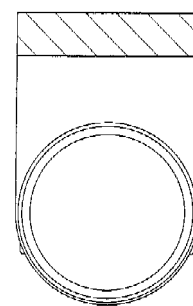
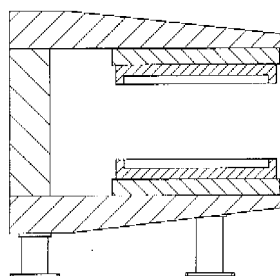
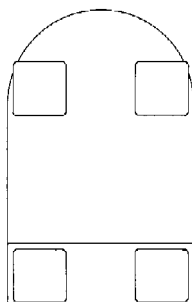
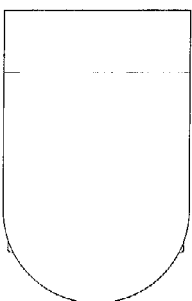
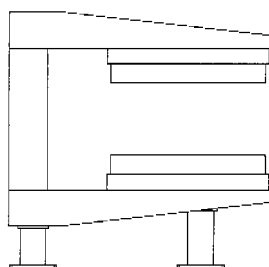
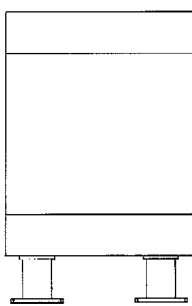
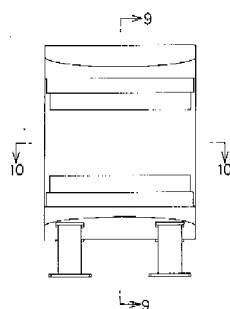

01 *Inschrijvingsnummer*

31132-06

Nummer en dagtekening (dag en uur) van het depot

75861-06 16.06.1999 , 10.00

02 *Vervaldatum*

16.06.2014

03 *Naam van de deposant*

NEOMAX, Co. Ltd.

04 *Adres (straat en nummer) van de deposant*

7-19, Kitahama 4-chome, Chuo-ku, Osaka-shi

05 *Postcode, plaats en land van de deposant*

Osaka, Japan

06 *Naam en adres van de gemachtigde of vermelding van het correspondentie-adres van de deposant*

Algemeen Octrooi- en Merkenbureau
John F. Kennedylaan 2
5612 AB Eindhoven
Nederland.

08 *Afbeelding van de tekening of het model*

ZIE AFBEELDING(EN)

11 *Vermelding van het voortbrengsel gevolgd door de aanduiding van de klasse(n) en onderklasse(n)*

Opwekinrichting voor een magnetisch veld voor gebruik in MRI (kl 24-01, 02).

13 *Recht van voorrang als bedoeld in artikel 4 van het verdrag van Parijs tot bescherming van de Industriële Eigendom*

Japan, dd. 28 12 1998, nr. 10-38777, Sumitomo Special Metals Co., Ltd.

15 *Vermelding van de uiterlijke opschortingsdatum van de publicatie*
28.12.1999

18 *Dagtekening van de aanvraag van de vernieuwing*
02.06.2009

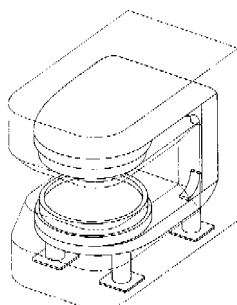
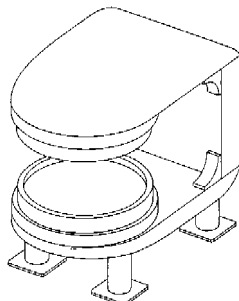
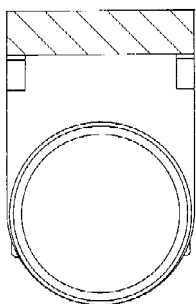
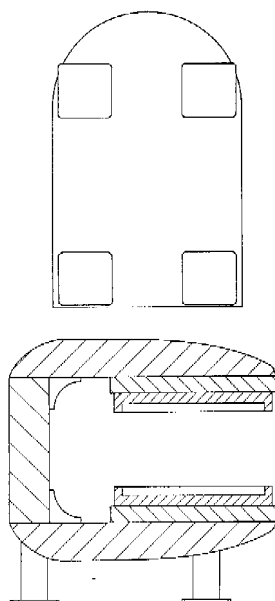
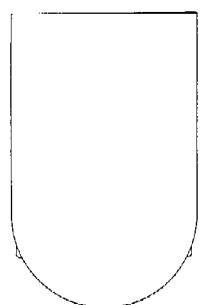
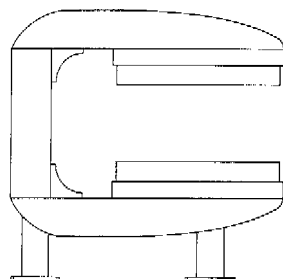
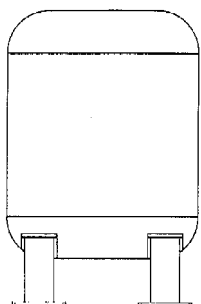
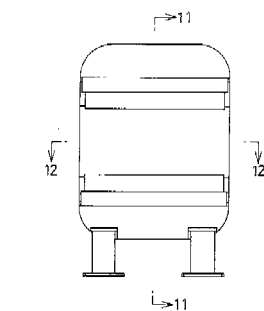

01 *Inschrijvingsnummer*

31208-01

Nummer en dagtekening (dag en uur) van het depot

75917-01 30.06.1999 , 24.00

02 *Vervaldatum*

30.06.2014

03 *Naam van de deposant*

BT INDUSTRIES AKTIEBOLAG

04 *Adres (straat en nummer) van de deposant*

Svarvargatan 8

05 *Postcode, plaats en land van de deposant*

Mjölby 595 81,

Zweden

06 *Naam en adres van de gemachtigde of vermelding van het correspondentie-adres van de deposant*

Nederlandsch Octrooibureau

J.W. Frisolaan 13

2517 JS 's-Gravenhage

Nederland.

08 *Afbeelding van de tekening of het model*

ZIE AFBELDING(EN)

11 *Vermelding van het voortbrengsel gevolgd door de aanduiding van de klasse(n) en onderklasse(n)*

Hendel (kl 12-16).

13 *Recht van voorrang als bedoeld in artikel 4 van het verdrag van Parijs tot bescherming van de Industriële Eigendom*

Zweden, dd. 30 12 1998, nr. 982515, BT

Industries AB.

14 *Vermelding van de naam van de werkelijke ontwerper van de tekening*

BENGT Axelsson; JOHANSSON

Michael; PRÉCENTH Gert

18 *Dagtekening van de aanvraag van de vernieuwing*

09.06.2009

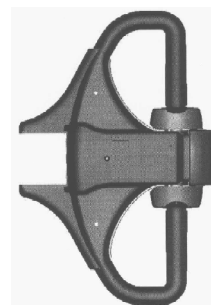
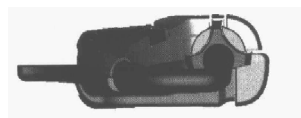

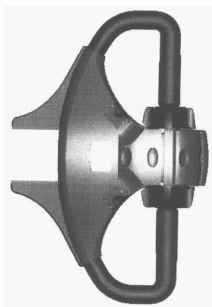

- 13 *Recht van voorrang als bedoeld in artikel 4 van het verdrag van Parijs tot bescherming van de Industriële Eigendom*
Zweden, dd. 30 12 1998, nr. 982515, BT Industries AB.
- 14 *Vermelding van de naam van de werkelijke ontwerper van de tekening*
AXELSSON Bengt; JOHANSSON Michael; PRÉCÉNTH Gert
- 18 *Dagtekening van de aanvraag van de vernieuwing*
09.06.2009

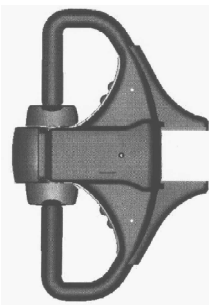
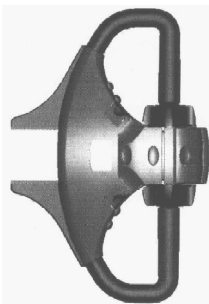
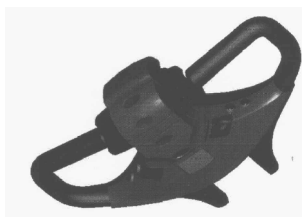

- 01 *Inschrijvingsnummer*
31208-03
Nummer en dagtekening (dag en uur) van het depot
75917-03 30.06.1999 , 24.00
- 02 *Vervaldatum*
30.06.2014
- 03 *Naam van de deposant*
BTINDUSTRIES AKTIEBOLAG
- 04 *Adres (straat en nummer) van de deposant*
Svarvargatan 8
- 05 *Postcode, plaats en land van de deposant*
Mjölby 595 81,
Zweden

- 06 *Naam en adres van de gemachtigde of vermelding van het correspondentie-adres van de deposant*
Nederlandsch Octroobureau
J.W. Frisolaan 13
2517 JS 's-Gravenhage
Nederland.
- 08 *Afbeelding van de tekening of het model*
ZIE AFBEELDING(EN)
- 11 *Vermelding van het voortbrengsel gevolgd door de aanduiding van de klasse(n) en onderklasse(n)*
Hendel (kl 12-16).
- 13 *Recht van voorrang als bedoeld in artikel 4 van het verdrag van Parijs tot bescherming van de Industriële Eigendom*
Zweden, dd. 30 12 1998, nr. 982515, BT Industries AB.
- 14 *Vermelding van de naam van de werkelijke ontwerper van de tekening*
AXELSSON Bengt; JOHANSSON Michael; PRÉCÉNTH Gert
- 18 *Dagtekening van de aanvraag van de vernieuwing*
09.06.2009



- 01 *Inschrijvingsnummer*
31208-04
Nummer en dagtekening (dag en uur) van het depot
75917-04 30.06.1999 , 24.00
- 02 *Vervaldatum*
30.06.2014
- 03 *Naam van de deposant*
BTINDUSTRIES AKTIEBOLAG
- 04 *Adres (straat en nummer) van de deposant*
Svarvargatan 8
- 05 *Postcode, plaats en land van de deposant*
Mjölby 595 81,
Zweden
- 06 *Naam en adres van de gemachtigde of vermelding van het correspondentie-adres van de deposant*
Nederlandsch Octroobureau
J.W. Frisolaan 13
2517 JS 's-Gravenhage
Nederland.
- 08 *Afbeelding van de tekening of het model*
ZIE AFBEELDING(EN)
- 11 *Vermelding van het voortbrengsel gevolgd door de aanduiding van de klasse(n) en onderklasse(n)*
Hendel (kl 12-16).

- 01 *Inschrijvingsnummer*
31208-02
Nummer en dagtekening (dag en uur) van het depot
75917-02 30.06.1999 , 24.00
- 02 *Vervaldatum*
30.06.2014
- 03 *Naam van de deposant*
BTINDUSTRIES AKTIEBOLAG
- 04 *Adres (straat en nummer) van de deposant*
Svarvargatan 8
- 05 *Postcode, plaats en land van de deposant*
Mjölby 595 81,
Zweden
- 06 *Naam en adres van de gemachtigde of vermelding van het correspondentie-adres van de deposant*
Nederlandsch Octroobureau
J.W. Frisolaan 13
2517 JS 's-Gravenhage
Nederland.
- 08 *Afbeelding van de tekening of het model*
ZIE AFBEELDING(EN)
- 11 *Vermelding van het voortbrengsel gevolgd door de aanduiding van de klasse(n) en onderklasse(n)*
Hendel (kl 12-16).

- 13 *Recht van voorrang als bedoeld in artikel 4 van het verdrag van Parijs tot bescherming van de Industriële Eigendom*
Zweden, dd. 30 12 1998, nr. 982515, BT Industries AB.
- 14 *Vermelding van de naam van de werkelijke ontwerper van de tekening*
AXELSSON Bengt; JOHANSSON Michael; PRÉCENTH Gert
- 18 *Dagtekening van de aanvraag van de vernieuwing*
09.06.2009

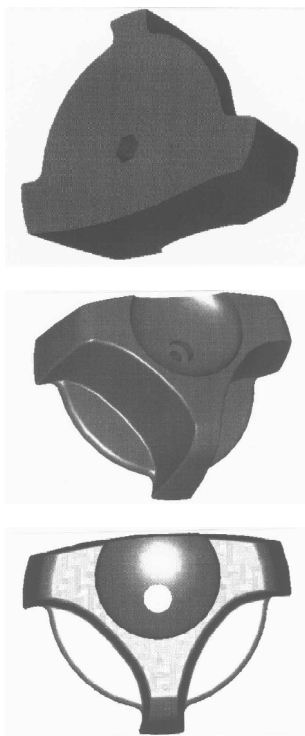

- 01 *Inschrijvingsnummer*
31209-00
Nummer en dagtekening (dag en uur) van het depot
75918-00 01.07.1999 , 24.00
- 02 *Vervaldatum*
01.07.2014
- 03 *Naam van de deposant*
Reckitt Benckiser Healthcare (UK) Limited
- 04 *Adres (straat en nummer) van de deposant*
103-105 Bath Road
- 05 *Postcode, plaats en land van de deposant*
Slough, Berkshire, SL1 3UH, Groot-Brittannië
- 06 *Naam en adres van de gemachtigde of vermelding van het correspondentie-adres van de deposant*
VEREENIGDE
Johan de Wittlaan 7
2517 JR Den Haag
Nederland.
- 08 *Afbeelding van de tekening of het model*
ZIE AFBEELDING(EN)

- 11 *Vermelding van het voortbrengsel gevolgd door de aanduiding van de klasse(n) en onderklasse(n)*
Houder (kl 9-01, 03; 23-04).
- 13 *Recht van voorrang als bedoeld in artikel 4 van het verdrag van Parijs tot bescherming van de Industriële Eigendom*
Groot-Brittannië, dd. 13 01 1999, nr. 2080312, Reckitt & Colman Products.
- 14 *Vermelding van de naam van de werkelijke ontwerper van de tekening*
BARRACLOUGH Andrew Douglas
- 18 *Dagtekening van de aanvraag van de vernieuwing*
22.06.2009

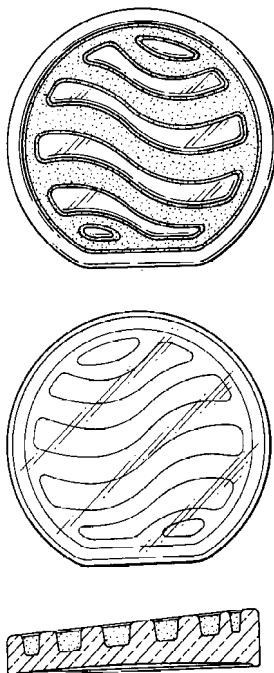

- 01 *Numéro d'enregistrement*
31212-01
Numéro, date et heure du dépôt
75925-01 05.07.1999 , 24.00
- 02 *Date d'échéance*
05.07.2014
- 03 *Nom du déposant*
PETER KREMSER
- 04 *Adresse (rue et numéro) du déposant*
An der Strusbek 40
- 05 *Code postal, localité et pays du déposant*
D-22926 Ahrensburg, Allemagne
- 06 *Nom et adresse du mandataire ou indication de l'adresse postale du déposant*
Office Ernest T. FREYLINGER S.A.
234 route d' Arlon
L-8010 Strassen
Luxembourg.
- 08 *Reproduction du dessin ou modèle*
VOIR REPRODUCTION(S)
- 11 *Indication du produit suivi de la (des) classe(s) et de la (des) sous-classe(s)*
Lampe (cl 26-03, 05).

- 13 *Droit de priorité visé à l'article 4 de la Convention de Paris pour la protection de la Propriété Industrielle*
Allemagne, le 07 01 1999, no. DE 499 00 092.7 (Modèle no. 2), Fa. Peter Kremser.
- 18 *Date de réception de la requête du renouvellement*
09.06.2009

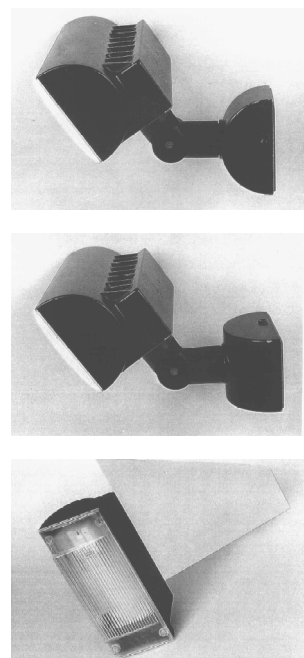

- 01 *Numéro d'enregistrement*
31212-02
Numéro, date et heure du dépôt
75925-02 05.07.1999 , 24.00
- 02 *Date d'échéance*
05.07.2014
- 03 *Nom du déposant*
PETER KREMSER
- 04 *Adresse (rue et numéro) du déposant*
An der Strusbek 40
- 05 *Code postal, localité et pays du déposant*
D-22926 Ahrensburg, Allemagne
- 06 *Nom et adresse du mandataire ou indication de l'adresse postale du déposant*
Office Ernest T. FREYLINGER S.A.
234 route d' Arlon
L-8010 Strassen
Luxembourg.
- 08 *Reproduction du dessin ou modèle*
VOIR REPRODUCTION(S)
- 11 *Indication du produit suivi de la (des) classe(s) et de la (des) sous-classe(s)*
Lampe (cl 26-03, 05).
- 13 *Droit de priorité visé à l'article 4 de la Convention de Paris pour la protection de la Propriété Industrielle*
Allemagne, le 07 01 1999, no. DE 499 00 092.7 (Modèle no. 3), Fa. Peter Kremser.
- 18 *Date de réception de la requête du renouvellement*
09.06.2009

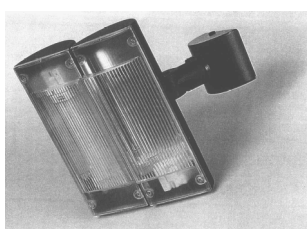
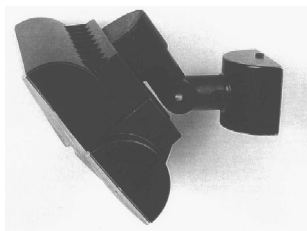
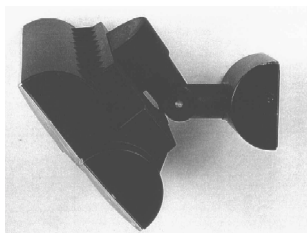

- 01 *Inschrijvingsnummer*
31218-00
Nummer en dagtekening (dag en uur) van het depot
75944-00 13.07.1999 , 10.00
- 02 *Vervaldatum*
13.07.2014
- 03 *Naam van de deposant*
De Woerd B.V.
- 04 *Adres (straat en nummer) van de deposant*
Stationsweg 167
- 05 *Postcode, plaats en land van de deposant*
3771 VG Barneveld,
Nederland
- 06 *Naam en adres van de gemachtigde of vermelding van het correspondentie-adres van de deposant*
Exter Polak & Charlouis B.V.
Sir Winston Churchillaan 295 A
2288 DC Rijswijk
Nederland.
- 08 *Afbeelding van de tekening of het model*
ZIE AFBEELDING(EN)
- 11 *Vermelding van het voortbrengsel gevolgd door de aanduiding van de klasse(n) en onderklasse(n)*
Kettingkast (kl 12-11).
- 18 *Dagtekening van de aanvraag van de vernieuwing*
11.06.2009

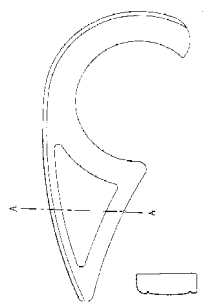

- 01 *Numéro d'enregistrement*
31221-00
Numéro, date et heure du dépôt
75947-00 13.07.1999 , 11.50
- 02 *Date d'échéance*
13.07.2014
- 03 *Nom du déposant*
SmithKline Beecham GmbH & Co. KG
- 04 *Adresse (rue et numéro) du déposant*
Herrmannstrasse 7
- 05 *Code postal, localité et pays du déposant*
D-77815 Buehl (Baden),
Allemagne
- 06 *Nom et adresse du mandataire ou indication de l'adresse postale du déposant*
Bureau Gevers S.A.
Holidaystraat 5
B-1831 Diegem
Belgique.
- 08 *Reproduction du dessin ou modèle*
VOIR REPRODUCTION(S)
- 11 *Indication du produit suivi de la (des) classe(s) et de la (des) sous-classe(s)*
Brosse à dents (cl 4-02).
- 13 *Droit de priorité visé à l'article 4 de la Convention de Paris pour la protection de la Propriété Industrielle*
Grande-Bretagne, le 15 01 1999, no.
2082183, SmithKline Beecham GmbH
& Co. KG.
- 14 *Indication du nom du véritable créateur du dessin ou modèle*
KRAMER Hans
- 18 *Date de réception de la requête du renouvellement*
26.06.2009

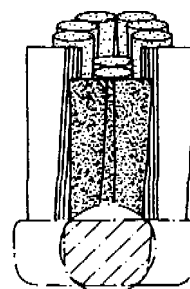
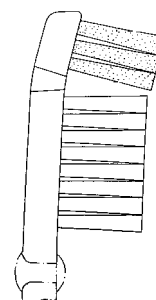
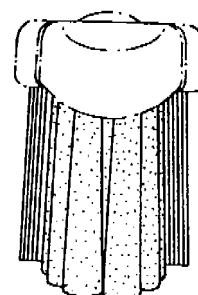
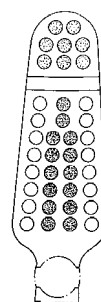

- 01 *Inschrijvingsnummer*
31252-01
Nummer en dagtekening (dag en uur) van het depot
75724-01 03.05.1999 , 24.00
- 02 *Vervaldatum*
03.05.2014
- 03 *Naam van de deposant*
Fort James Corporation,
Virginia corporation
- 04 *Adres (straat en nummer) van de deposant*
1650 Lake Cook Road
- 05 *Postcode, plaats en land van de deposant*
Deerfield, Illinois 60015,
Ver.St.v.Am

- 06 *Naam en adres van de gemachtigde of vermelding van het correspondentie-adres van de deposant*

Dennemeyer & Associates SA
55 rue des Bruyères
L-1274 Howald
Luxemburg.

- 08 *Afbeelding van de tekening of het model*
ZIE AFBEELDING(EN)

- 11 *Vermelding van het voortbrengsel gevolgd door de aanduiding van de klasse(n) en onderklasse(n)*

Plaatmateriaal (kl 5-06).

- 13 *Recht van voorrang als bedoeld in artikel 4 van het verdrag van Parijs tot bescherming van de Industriële Eigendom*

Ver.St.v.Am., dd. 02 11 1998, nr. 29/095948, SAITO Megumi; DIETZ Thomas; SAFFRAN Kenneth E.; HUSS Richard D.; SCHULZ Galyn A.; BHAT Dinesh M.; BUCHHOLZ William.

- 14 *Vermelding van de naam van de werkelijke ontwerper van de tekening*

SAITO Megumi; DIETZ Thomas; SAFFRAN Kenneth E.; HUSS Richard D.; SCHULZ Galyn A.; BHAT Dinesh M.; BUCHHOLZ William.

- 18 *Dagtekening van de aanvraag van de vernieuwing*

15.04.2009

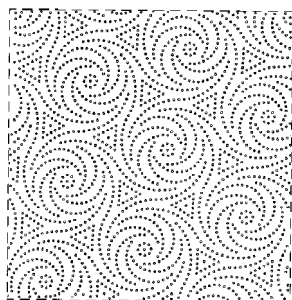

- 01 *Inschrijvingsnummer*
31252-02

Nummer en dagtekening (dag en uur) van het depot

75724-02 03.05.1999 , 24.00

- 02 *Vervaldatum*
03.05.2014

- 03 *Naam van de deposant*
Fort James Corporation,
Virginia corporation

- 04 *Adres (straat en nummer) van de deposant*
1650 Lake Cook Road

- 05 *Postcode, plaats en land van de deposant*
Deerfield, Illinois 60015,
Ver.St.v.Am

- 06 *Naam en adres van de gemachtigde of vermelding van het correspondentie-adres van de deposant*

Dennemeyer & Associates SA
55 rue des Bruyères
L-1274 Howald
Luxemburg.

- 08 *Afbeelding van de tekening of het model*
ZIE AFBEELDING(EN)

- 11 *Vermelding van het voortbrengsel gevolgd door de aanduiding van de klasse(n) en onderklasse(n)*

Plaatmateriaal (kl 5-06).

- 13 *Recht van voorrang als bedoeld in artikel 4 van het verdrag van Parijs tot bescherming van de Industriële Eigendom*

Ver.St.v.Am., dd. 02 11 1998, nr. 29/095948, SAITO Megumi; DIETZ Thomas; SAFFRAN Kenneth E.; HUSS Richard D.; SCHULZ Galyn A.; BHAT Dinesh M.; BUCHHOLZ William.

- 14 *Vermelding van de naam van de werkelijke ontwerper van de tekening*

SAITO Megumi; DIETZ Thomas; SAFFRAN Kenneth E.; HUSS Richard D.; SCHULZ Galyn A.; BHAT Dinesh M.; BUCHHOLZ William.

- 18 *Dagtekening van de aanvraag van de vernieuwing*

15.04.2009

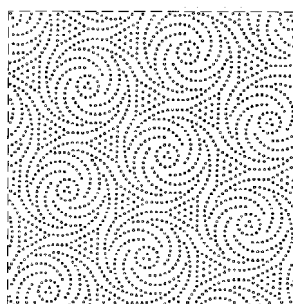

- 01 *Numéro d'enregistrement*

31255-00

Numéro, date et heure du dépôt

75765-00 20.05.1999 , 14.15

- 02 *Date d'échéance*
20.05.2014

- 03 *Nom du déposant*
BLACK & DECKER INC.,
Delaware corporation

- 04 *Adresse (rue et numéro) du déposant*
Drummond Plaza, Office Park,
1423 Kirkwood Highway

- 05 *Code postal, localité et pays du déposant*
Newark - Delaware 19711,
Etats-Unis d'Amérique

- 06 *Nom et adresse du mandataire ou indication de l'adresse postale du déposant*
Office Kirkpatrick S.A.
32, Avenue Wolfers
B-1310 La Hulpe
Belgique.

- 08 *Reproduction du dessin ou modèle*
VOIR REPRODUCTION(S)

- 11 *Indication du produit suivi de la (des) classe(s) et de la (des) sous-classe(s)*
Radio (cl 14-03).

- 14 *Indication du nom du véritable créateur du dessin ou modèle*

MATT Brian J.; CUFFARO Daniel F.; SEARS Charles W.; MARKS Jonathan A.; ZURWELLE Donald W.; GIERKE Martin P.; SMITH Roger Q.; LUEKING Lowell A.

- 18 *Date de réception de la requête du renouvellement*

09.06.2009

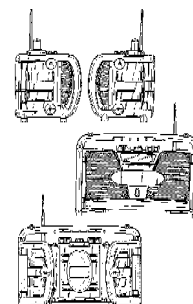
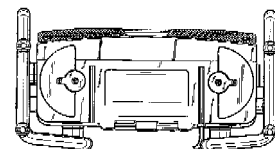
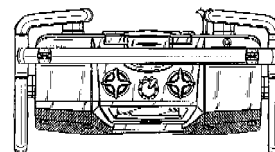
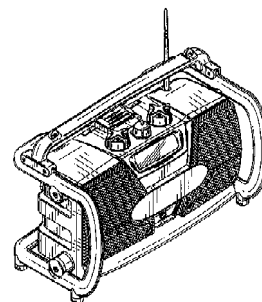

- 01 *Inschrijvingsnummer*
31266-01

Nummer en dagtekening (dag en uur) van het depot

75919-01 02.07.1999 , 10.00

- 02 *Vervaldatum*
02.07.2014

- 03 *Naam van de deposant*
Trigg Laboratories, Inc.,
California corporation

- 04 *Adres (straat en nummer) van de deposant*
255 Parkside Drive

- 05 *Postcode, plaats en land van de deposant*
San Fernando, California 91340,
Ver.St.v.Am

- 06 *Naam en adres van de gemachtigde of vermelding van het correspondentie-adres van de deposant*

Algemeen Octrooi- en Merkenbureau
John F. Kennedylaan 2
5612 AB Eindhoven
Nederland.

- 08 *Afbeelding van de tekening of het model*
ZIE AFBEELDING(EN)

11 Vermelding van het voortbrengsel gevolgd door de aanduiding van de klasse(n) en onderklasse(n)

Fles (kl 9-01, 03, 07).

12 Beschrijving van de kenmerkende eigenschappen van het nieuwe uiterlijk van het voortbrengsel; in voorkomend geval, vermelding van de onderdelen van de tekening of het model waarop de kleuren betrekking hebben

Fig. 1: vooraanzicht van een fles met een dopdispenser; fig. 2: achteraanzicht van een fles met een dopdispenser; fig. 3: zij-aanzicht van een fles met een dopdispenser; fig. 4: zij-aanzicht van een fles met een dopdispenser; fig. 5: bovenaanzicht van een fles met een dopdispenser; fig. 6: onderaanzicht van een fles met een dopdispenser.

13 Recht van voorrang als bedoeld in artikel 4 van het verdrag van Parijs tot bescherming van de Industriële Eigendom

Ver.St.v.Am., dd. 04 01 1999, nr. 29/098.670, FARRIS Paul Andrew.

18 Dagtekening van de aanvraag van de vernieuwing

18.06.2009

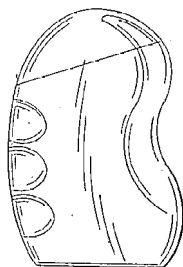

FIG. 1

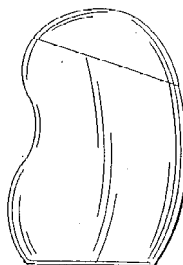

FIG. 2



FIG. 3

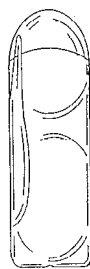

FIG. 4

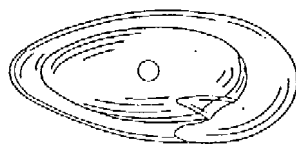

FIG. 5

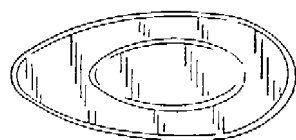

FIG. 6

01 Inschrijvingsnummer

31266-02

Nummer en dagtekening (dag en uur) van het depot

75919-02 02.07.1999, 10.00

02 Vervaldatum

02.07.2014

03 Naam van de deposant

Trigg Laboratories, Inc.,
California corporation

04 Adres (straat en nummer) van de deposant

255 Parkside Drive

05 Postcode, plaats en land van de deposant

San Fernando, California 91340,
Ver.St.v.Am

06 Naam en adres van de gemachtigde of vermelding van het correspondentie-adres van de deposant

Algemeen Octrooi- en Merkenbureau
John F. Kennedylaan 2
5612 AB Eindhoven
Nederland.

08 Afbeelding van de tekening of het model

ZIE AFBEELDING(EN)

11 Vermelding van het voortbrengsel gevolgd door de aanduiding van de klasse(n) en onderklasse(n)

Fles (kl 9-01, 03, 07).

12 Beschrijving van de kenmerkende eigenschappen van het nieuwe uiterlijk van het voortbrengsel; in voorkomend geval, vermelding van de onderdelen van de tekening of het model waarop de kleuren betrekking hebben

Fig. 1: vooraanzicht van een fles met een dopdispenser; fig. 2: achteraanzicht van een fles met een dopdispenser; fig. 3: zij-aanzicht van een fles met een dopdispenser; fig. 4: zij-aanzicht van een fles met een dopdispenser; fig. 5:

bovenaanzicht van een fles met een dopdispenser; fig. 6: onderaanzicht van een fles met een dopdispenser.

13 Recht van voorrang als bedoeld in artikel 4 van het verdrag van Parijs tot bescherming van de Industriële Eigendom

Ver.St.v.Am., dd. 04 01 1999, nr. 29/098.670, FARRIS Paul Andrew.

18 Dagtekening van de aanvraag van de vernieuwing

18.06.2009

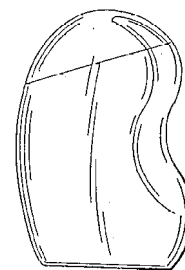

FIG. 1

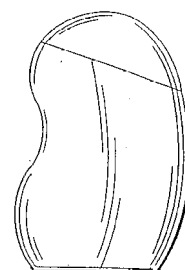

FIG. 2



FIG. 3



FIG. 4

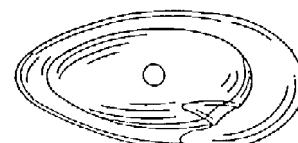

FIG. 5

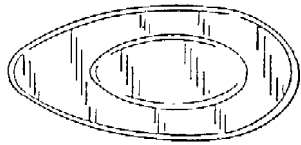

FIG. 6

- 01 *Inschrijvingsnummer*
31266-03
Nummer en dagtekening (dag en uur) van het depot
75919-03 02.07.1999 , 10.00
- 02 *Vervaldatum*
02.07.2014
- 03 *Naam van de deposant*
Trigg Laboratories, Inc.,
California corporation
- 04 *Adres (straat en nummer) van de deposant*
255 Parkside Drive
- 05 *Postcode, plaats en land van de deposant*
San Fernando, California 91340,
Ver.St.v.Am
- 06 *Naam en adres van de gemachtigde of vermelding van het correspondentie-adres van de deposant*
Algemeen Octrooi- en Merkenbureau
John F. Kennedylaan 2
5612 AB Eindhoven
Nederland.
- 08 *Afbeelding van de tekening of het model*
ZIE AFBEELDING(EN)
- 11 *Vermelding van het voortbrengsel gevolgd door de aanduiding van de klasse(n) en onderklasse(n)*
Fles (kl 9-01, 03, 07).
- 12 *Beschrijving van de kenmerkende eigenschappen van het nieuwe uiterlijk van het voortbrengsel; in voorkomend geval, vermelding van de onderdelen van de tekening of het model waarop de kleuren betrekking hebben*
Fig. 1: vooraanzicht van een fles met een dopdispenser; fig. 2: achteraanzicht van een fles met een dopdispenser; fig. 3: zij-aanzicht van een fles met een dopdispenser; fig. 4: zij-aanzicht van een fles met een dopdispenser; fig. 5: bovenaanzicht van een fles met een dopdispenser; fig. 6: onderaanzicht van een fles met een dopdispenser.
- 13 *Recht van voorrang als bedoeld in artikel 4 van het verdrag van Parijs tot bescherming van de Industriële Eigendom*
Ver.St.v.Am., dd. 04 01 1999, nr. 29/098.670, FARRIS Paul Andrew.
- 18 *Dagtekening van de aanvraag van de vernieuwing*
18.06.2009



FIG. 1

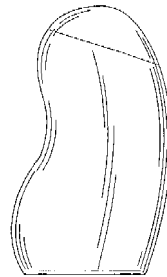

FIG. 2

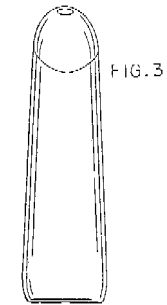

FIG. 3

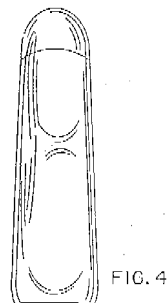

FIG. 4

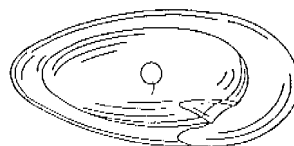

FIG. 5

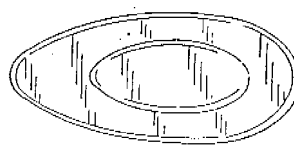

FIG. 6

- 01 *Inschrijvingsnummer*
31266-04
Nummer en dagtekening (dag en uur) van het depot
75919-04 02.07.1999 , 10.00
- 02 *Vervaldatum*
02.07.2014
- 03 *Naam van de deposant*
Trigg Laboratories, Inc.,
California corporation
- 04 *Adres (straat en nummer) van de deposant*
255 Parkside Drive
- 05 *Postcode, plaats en land van de deposant*
San Fernando, California 91340,
Ver.St.v.Am
- 06 *Naam en adres van de gemachtigde of vermelding van het correspondentie-adres van de deposant*
Algemeen Octrooi- en Merkenbureau
John F. Kennedylaan 2
5612 AB Eindhoven
Nederland.
- 08 *Afbeelding van de tekening of het model*
ZIE AFBEELDING(EN)
- 11 *Vermelding van het voortbrengsel gevolgd door de aanduiding van de klasse(n) en onderklasse(n)*
Fles (kl 9-01, 03, 07).
- 12 *Beschrijving van de kenmerkende eigenschappen van het nieuwe uiterlijk van het voortbrengsel; in voorkomend geval, vermelding van de onderdelen van de tekening of het model waarop de kleuren betrekking hebben*
Fig. 1: vooraanzicht van een fles met een dopdispenser; fig. 2: achteraanzicht van een fles met een dopdispenser; fig. 3: zij-aanzicht van een fles met een dopdispenser; fig. 4: zij-aanzicht van een fles met een dopdispenser; fig. 5: bovenaanzicht van een fles met een dopdispenser; fig. 6: onderaanzicht van een fles met een dopdispenser.
- 13 *Recht van voorrang als bedoeld in artikel 4 van het verdrag van Parijs tot bescherming van de Industriële Eigendom*
Ver.St.v.Am., dd. 04 01 1999, nr. 29/098.670, FARRIS Paul Andrew.
- 18 *Dagtekening van de aanvraag van de vernieuwing*
18.06.2009

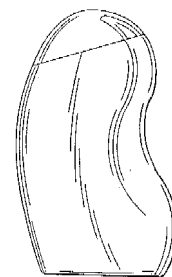

FIG. 1

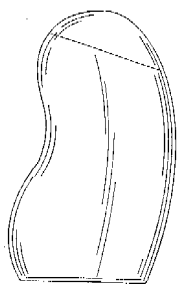

FIG. 2



FIG. 3

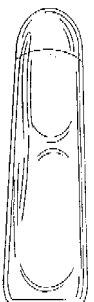

FIG. 4

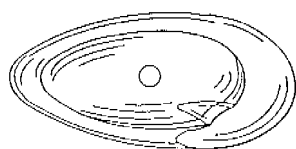

FIG. 5

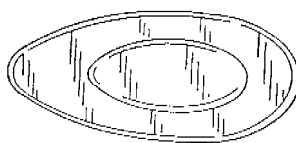

FIG. 6

01 *Inschrijvingsnummer*
31266-05

Nummer en dagtekening (dag en uur) van het depot

75919-05 02.07.1999, 10.00

02 *Vervaldatum*
02.07.2014

03 *Naam van de deposant*
Trigg Laboratories, Inc.,
California corporation

04 *Adres (straat en nummer) van de deposant*
255 Parkside Drive

05 *Postcode, plaats en land van de deposant*
San Fernando, California 91340,
Ver.St.v.Am

06 *Naam en adres van de gemachtigde of vermelding van het correspondentie-adres van de deposant*

Algemeen Octrooi- en Merkenbureau
John F. Kennedylaan 2
5612 AB Eindhoven
Nederland.

08 *Afbeelding van de tekening of het model*
ZIE AFBEELDING(EN)

11 *Vermelding van het voortbrengsel gevolgd door de aanduiding van de klasse(n) en onderklasse(n)*

Fles (kl 9-01, 03, 07).

12 *Beschrijving van de kenmerkende eigenschappen van het nieuwe uiterlijk van het voortbrengsel; in voorkomend geval, vermelding van de onderdelen van de tekening of het model waarop de kleuren betrekking hebben*

Fig. 1: vooraanzicht van een fles met een dopdispenser; fig. 2: achteraanzicht van een fles met een dopdispenser; fig. 3: zij-aanzicht van een fles met een dopdispenser; fig. 4: zij-aanzicht van een fles met een dopdispenser; fig. 5: bovenaanzicht van een fles met een dopdispenser; fig. 6: onderaanzicht van een fles met een dopdispenser.

13 *Recht van voorrang als bedoeld in artikel 4 van het verdrag van Parijs tot bescherming van de Industriële Eigendom*

Ver.St.v.Am., dd. 04 01 1999, nr. 29/098.670, FARRIS Paul Andrew.

18 *Dagtekening van de aanvraag van de vernieuwing*

18.06.2009

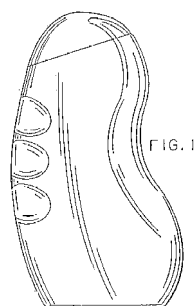

FIG. 1

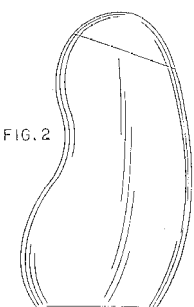

FIG. 2



FIG. 3

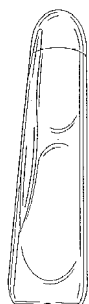

FIG. 4

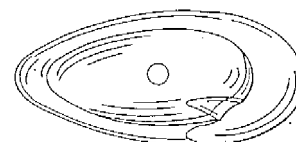

FIG. 5

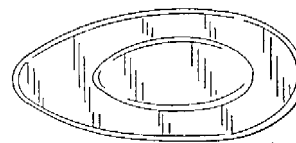

FIG. 6

01 *Inschrijvingsnummer*
31266-06

Nummer en dagtekening (dag en uur) van het depot

75919-06 02.07.1999, 10.00

02 *Vervaldatum*
02.07.2014

03 *Naam van de deposant*
Trigg Laboratories, Inc.,
California corporation

04 *Adres (straat en nummer) van de deposant*
255 Parkside Drive

05 *Postcode, plaats en land van de deposant*
San Fernando, California 91340,
Ver.St.v.Am

06 *Naam en adres van de gemachtigde of vermelding van het correspondentie-adres van de deposant*

Algemeen Octrooi- en Merkenbureau
John F. Kennedylaan 2
5612 AB Eindhoven
Nederland.

08 *Afbeelding van de tekening of het model*
ZIE AFBEELDING(EN)

11 *Vermelding van het voortbrengsel gevolgd door de aanduiding van de klasse(n) en onderklasse(n)*

Fles (kl 9-01, 03, 07).

12 *Beschrijving van de kenmerkende eigenschappen van het nieuwe uiterlijk van het voortbrengsel; in voorkomend geval, vermelding van de onderdelen van de tekening of het model waarop de kleuren betrekking hebben*

Fig. 1: vooraanzicht van een fles met een dopdispenser; fig. 2: achteraanzicht van een fles met een dopdispenser; fig. 3: zij-aanzicht van een fles met een dopdispenser; fig. 4: zij-aanzicht van een fles met een dopdispenser; fig. 5: bovenaanzicht van een fles met een dopdispenser; fig. 6: onderaanzicht van een fles met een dopdispenser.

13 *Recht van voorrang als bedoeld in artikel 4 van het verdrag van Parijs tot bescherming van de Industriële Eigendom*

Ver.St.v.Am., dd. 04 01 1999, nr. 29/098.670, FARRIS Paul Andrew.

18 *Dagtekening van de aanvraag van de vernieuwing*

18.06.2009

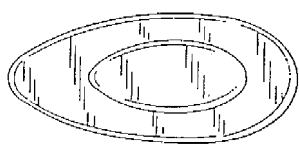
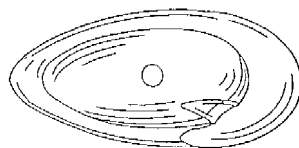
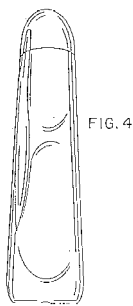
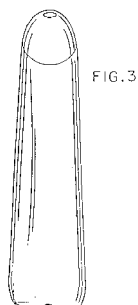
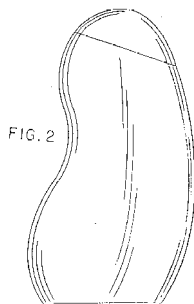
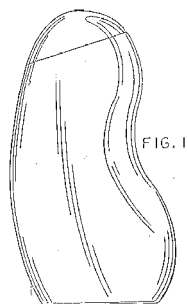

01 *Inschrijvingsnummer*

31266-07

Nummer en dagtekening (dag en uur) van het depot

75919-07 02.07.1999, 10.00

02 *Vervaldatum*

02.07.2014

03 *Naam van de deposant*

Trigg Laboratories, Inc.,
California corporation

04 *Adres (straat en nummer) van de deposant*

255 Parkside Drive

05 *Postcode, plaats en land van de deposant*

San Fernando, California 91340,
Ver.St.v.Am

06 *Naam en adres van de gemachtigde of vermelding van het correspondentie-adres van de deposant*

Algemeen Octrooi- en Merkenbureau
John F. Kennedylaan 2
5612 AB Eindhoven
Nederland.

08 *Afbeelding van de tekening of het model*

ZIE AFBEELDING(EN)

11 *Vermelding van het voortbrengsel gevolgd door de aanduiding van de klasse(n) en onderklasse(n)*

Fles (kl 9-01, 03).

12 *Beschrijving van de kenmerkende eigenschappen van het nieuwe uiterlijk van het voortbrengsel; in voorkomend geval, vermelding van de onderdelen van de tekening of het model waarop de kleuren betrekking hebben*

Fig. 1: vooraanzicht van een fles met een dopdispenser; fig. 2: achteraanzicht van een fles met een dopdispenser; fig. 3: zij-aanzicht van een fles met een dopdispenser; fig. 4: zij-aanzicht van een fles met een dopdispenser; fig. 5: bovenaanzicht van een fles met

dopdispenser; fig. 6: onderaanzicht van een fles met een dopdispenser.

13 *Recht van voorrang als bedoeld in artikel 4 van het verdrag van Parijs tot bescherming van de Industriële Eigendom*

Ver.St.v.Am., dd. 04 01 1999, nr. 29/098.670, FARRIS Paul Andrew.

18 *Dagtekening van de aanvraag van de vernieuwing*

18.06.2009

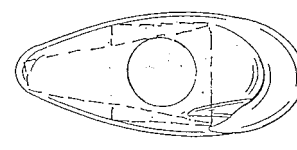
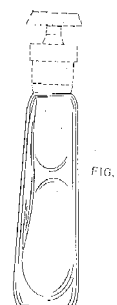
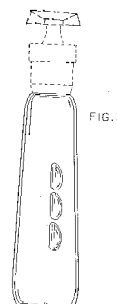
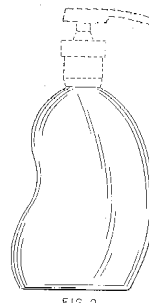
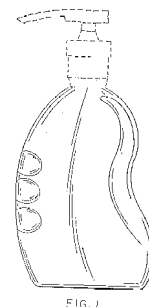

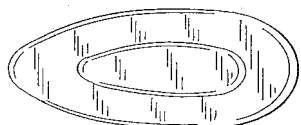

FIG. 6

01 *Inschrijvingsnummer***31266-08***Nummer en dagtekening (dag en uur) van het depot*

75919-08 02.07.1999, 10.00

02 *Vervaldatum*

02.07.2014

03 *Naam van de deposant*Trigg Laboratories, Inc.,
California corporation04 *Adres (straat en nummer) van de deposant*

255 Parkside Drive

05 *Postcode, plaats en land van de deposant*San Fernando, California 91340,
Ver.St.v.Am06 *Naam en adres van de gemachtigde of vermelding van het correspondentie-adres van de deposant*Algemeen Octrooi- en Merkenbureau
John F. Kennedylaan 2
5612 AB Eindhoven
Nederland.08 *Afbeelding van de tekening of het model*

ZIE AFBEELDING(EN)

11 *Vermelding van het voortbrengsel gevolgd door de aanduiding van de klasse(n) en onderklasse(n)*

Fles (kl 9-01, 03).

12 *Beschrijving van de kenmerkende eigenschappen van het nieuwe uiterlijk van het voortbrengsel; in voorkomend geval, vermelding van de onderdelen van de tekening of het model waarop de kleuren betrekking hebben*

Fig. 1: vooraanzicht van een fles met een dopdispenser; fig. 2: achteraanzicht van een fles met een dopdispenser; fig. 3: zij-aanzicht van een fles met een dopdispenser; fig. 4: zij-aanzicht van een fles met een dopdispenser; fig. 5: bovenaanzicht van een fles met een dopdispenser; fig. 6: onderaanzicht van een fles met een dopdispenser.

13 *Recht van voorrang als bedoeld in artikel 4 van het verdrag van Parijs tot bescherming van de Industriële Eigendom*Ver.St.v.Am., dd. 04 01 1999, nr. 29/
098.670, FARRIS Paul Andrew.18 *Dagtekening van de aanvraag van de vernieuwing*

18.06.2009

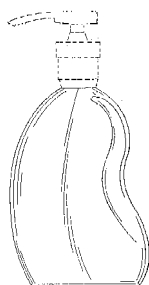

FIG. 1

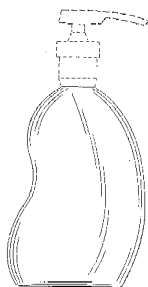

FIG. 2



FIG. 3



FIG. 4

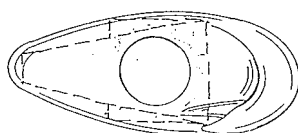

FIG. 5

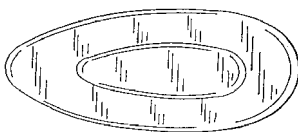

FIG. 6

01 *Numéro d'enregistrement***31292-01***Numéro, date et heure du dépôt*

76002-01 29.07.1999, 10.00

02 *Date d'échéance*

29.07.2014

03 *Nom du déposant*

SEAT, S.A.

04 *Adresse (rue et numéro) du déposant*

Zona Franca, calle 2 no. 1

05 *Code postal, localité et pays du déposant*08040 Barcelona,
Espagne06 *Nom et adresse du mandataire ou indication de l'adresse postale du déposant*Antwerps Octrooi- en Merkenbureau
M.F.J. Bockstael N.V.
Arenbergstraat 13
B-2000 Anvers
Belgique.08 *Reproduction du dessin ou modèle*

VOIR REPRODUCTION(S)

11 *Indication du produit suivi de la (des) classe(s) et de la (des) sous-classe(s)*

Automobile (cl 12-08).

13 *Droit de priorité visé à l'article 4 de la Convention de Paris pour la protection de la Propriété Industrielle*Espagne, le 04 03 1999, no. 144.891,
SEAT, S.A.18 *Date de réception de la requête du renouvellement*

09.06.2009

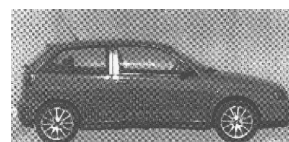
01 *Numéro d'enregistrement***31292-02***Numéro, date et heure du dépôt*

76002-02 29.07.1999, 10.00

02 *Date d'échéance*

29.07.2014

03 *Nom du déposant*

SEAT, S.A.

- 04 Adresse (rue et numéro) du déposant
Zona Franca, calle 2 no. 1
- 05 Code postal, localité et pays du déposant
08040 Barcelona,
Espagne
- 06 Nom et adresse du mandataire ou indication de l'adresse postale du déposant
Antwerps Octrooi- en Merkenbureau
M.F.J. Bockstael N.V.
Arenbergstraat 13
B-2000 Anvers
Belgique.
- 08 Reproduction du dessin ou modèle
VOIR REPRODUCTION(S)
- 11 Indication du produit suivi de la (des) classe(s) et de la (des) sous-classe(s)
Automobile (cl 12-08).
- 13 Droit de priorité visé à l'article 4 de la Convention de Paris pour la protection de la Propriété Industrielle
Espagne, le 04 03 1999, no. 144.891, SEAT, S.A.
- 18 Date de réception de la requête du renouvellement
09.06.2009



- 01 Numéro d'enregistrement
31294-00
Numéro, date et heure du dépôt
76006-00 29.07.1999 , 24.00
- 02 Date d'échéance
29.07.2014
- 03 Nom du déposant
Samsonite Corporation,
Delaware corporation
- 04 Adresse (rue et numéro) du déposant
11200 East 45th Avenue

- 05 Code postal, localité et pays du déposant
Denver, Colorado 80239,
Etats-Unis d'Amérique
- 06 Nom et adresse du mandataire ou indication de l'adresse postale du déposant
Bureau Gevers S.A.
Holidaystraat 5
B-1831 Diegem
Belgique.
- 08 Reproduction du dessin ou modèle
VOIR REPRODUCTION(S)
- 11 Indication du produit suivi de la (des) classe(s) et de la (des) sous-classe(s)
Elément de suspension pour bagage (cl 3-01, 99).
- 13 Droit de priorité visé à l'article 4 de la Convention de Paris pour la protection de la Propriété Industrielle
Etats-Unis d'Amérique, le 19 02 1999, no. 29/100, 969, WOLLER Timothy Duncan.
- 14 Indication du nom du véritable créateur du dessin ou modèle
WOOLLER Timothy Duncan
- 18 Date de réception de la requête du renouvellement
26.06.2009

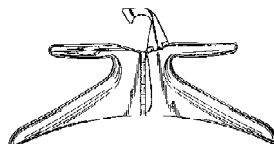
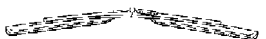
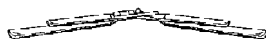
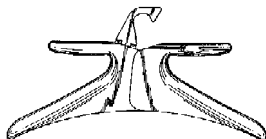
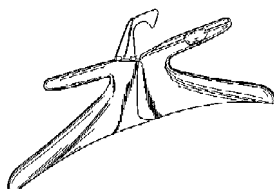

- 01 Numéro d'enregistrement
31413-00
Numéro, date et heure du dépôt
76037-00 10.08.1999 , 15.45
- 02 Date d'échéance
10.08.2014
- 03 Nom du déposant
COLGATE-PALMOLIVE
COMPANY,
Delaware corporation
- 04 Adresse (rue et numéro) du déposant
300 Park Avenue
- 05 Code postal, localité et pays du déposant
New York - New York 10022,
Etats-Unis d'Amérique
- 06 Nom et adresse du mandataire ou indication de l'adresse postale du déposant
Bureau Gevers S.A.
Holidaystraat 5
B-1831 Diegem
Belgique.
- 08 Reproduction du dessin ou modèle
VOIR REPRODUCTION(S)
- 11 Indication du produit suivi de la (des) classe(s) et de la (des) sous-classe(s)
Récipient (cl 9-01, 03).
- 13 Droit de priorité visé à l'article 4 de la Convention de Paris pour la protection de la Propriété Industrielle
France, le 23 02 1999, no. 991246, Colgate-Palmolive Company.
- 14 Indication du nom du véritable créateur du dessin ou modèle
PERRIN Florent
- 18 Date de réception de la requête du renouvellement
22.06.2009

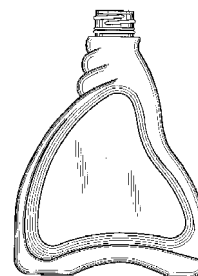

Fig. 1

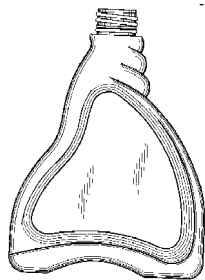

Fig. 2

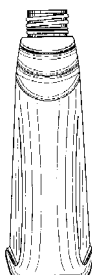

Fig. 3



Fig. 4

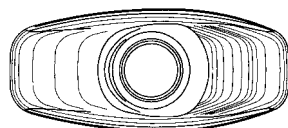

Fig. 5

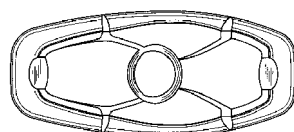

Fig. 6

- 01 Numéro d'enregistrement
31455-00
Numéro, date et heure du dépôt
76141-00 07.09.1999 , 15.25
- 02 Date d'échéance
07.09.2014
- 03 Nom du déposant
Bang & Olufsen A/S
- 04 Adresse (rue et numéro) du déposant
Peter Bangs Vej 15
- 05 Code postal, localité et pays du déposant
7600 Struer,
Danemark

06 Nom et adresse du mandataire ou indication de l'adresse postale du déposant

Bureau Gevers S.A.
Holidaystraat 5
B-1831 Diegem
Belgique.

08 Reproduction du dessin ou modèle
VOIR REPRODUCTION(S)

11 Indication du produit suivi de la (des) classe(s) et de la (des) sous-classe(s)
Haut-parleur (cl 14-01).

13 Droit de priorité visé à l'article 4 de la Convention de Paris pour la protection de la Propriété Industrielle

Danemark, le 12 03 1999, no.
199900286, Bang & Olufsen Holding
A/S.

14 Indication du nom du véritable créateur du dessin ou modèle

LEWIS David

18 Date de réception de la requête du renouvellement

17.06.2009

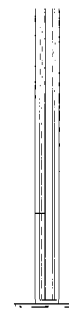
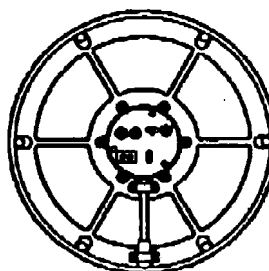
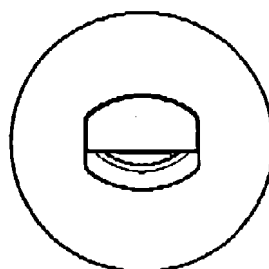
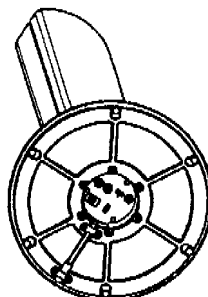
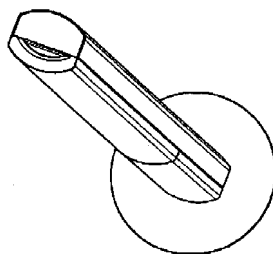

01 Inschrijvingsnummer
31478-00

Nummer en dagtekening (dag en uur) van het depot

76184-00 16.09.1999 , 24.00

02 Vervaldatum
16.09.2014

03 Naam van de deposant
VANERUM N.V.

04 Adres (straat en nummer) van de deposant
Kleine Schaluinweg 7

05 Postcode, plaats en land van de deposant
3290 Diest,
België

- 06 *Naam en adres van de gemachtigde of vermelding van het correspondentie-adres van de deposant*
NOVAGRAAF BELGIUM N.V./S.A.
Vorstlaan 7
1170 Brussel
België.
- 08 *Afbeelding van de tekening of het model*
ZIE AFBEELDING(EN)
- 11 *Vermelding van het voortbrengsel gevolgd door de aanduiding van de klasse(n) en onderklasse(n)*
Lessenaar (kl 6-03).
- 18 *Dagtekening van de aanvraag van de vernieuwing*
04.06.2009

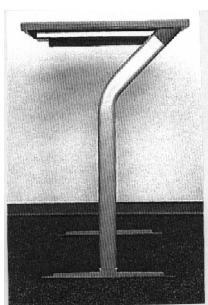

- 01 *Numéro d'enregistrement*
31529-00
Numéro, date et heure du dépôt
75871-00 18.06.1999 , 10.40
- 02 *Date d'échéance*
18.06.2014
- 03 *Nom du déposant*
Cervecería Modelo S.A. de C.V.
- 04 *Adresse (rue et numéro) du déposant*
Lago Alberto no. 156,
Col. Anahuac Delegación Miguel
Hidalgo, C.P. 11320
- 05 *Code postal, localité et pays du déposant*
México, Distrito Federal,
Mexique
- 06 *Nom et adresse du mandataire ou indication de l'adresse postale du déposant*
HERNANDEZ Luis Miquel
Rue Jules Bordet 67
B-1420 Braine-l'Alleud
Belgique.
- 08 *Reproduction du dessin ou modèle*
VOIR REPRODUCTION(S)
- 11 *Indication du produit suivi de la (des) classe(s) et de la (des) sous-classe(s)*
Bouteille (cl 09-01).

- 18 *Date de réception de la requête du renouvellement*
18.06.2009



- 01 *Inschrijvingsnummer*
31830-00
Nummer en dagtekening (dag en uur) van het depot
76509-00 09.12.1999 , 24.00
- 02 *Vervaldatum*
09.12.2014
- 03 *Naam van de deposant*
Peeters Produkten B.V.
- 04 *Adres (straat en nummer) van de deposant*
Leemstraat 13
- 05 *Postcode, plaats en land van de deposant*
4705 RT Roosendaal,
Nederland
- 06 *Naam en adres van de gemachtigde of vermelding van het correspondentie-adres van de deposant*
Novagraaf Nederland B.V.
Hogehilweg 3
1101 CA Amsterdam-Zuidoost
Nederland.
- 08 *Afbeelding van de tekening of het model*
ZIE AFBEELDING(EN)
- 11 *Vermelding van het voortbrengsel gevolgd door de aanduiding van de klasse(n) en onderklasse(n)*
Verpakking (kl. 9-03).
- 18 *Dagtekening van de aanvraag van de vernieuwing*
10.06.2009

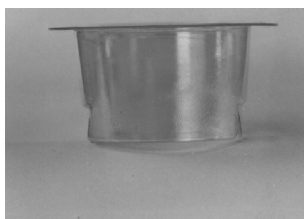
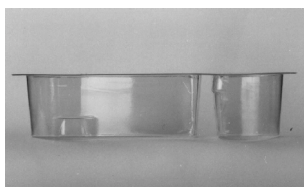

- 01 *Numéro d'enregistrement*
31840-00
Numéro, date et heure du dépôt
76531-00 15.12.1999 , 10.00
- 02 *Date d'échéance*
15.12.2014
- 03 *Nom du déposant*
RUTTEN S.A.
- 04 *Adresse (rue et numéro) du déposant*
Parc Industriel des Hauts-Sarts,
Première Avenue 123-125
- 05 *Code postal, localité et pays du déposant*
4040 Herstal,
Belgique
- 06 *Nom et adresse du mandataire ou indication de l'adresse postale du déposant*
CABINET BEDE S.A.
Boulevard General Wahis 15
1030 Bruxelles
Belgique.
- 08 *Reproduction du dessin ou modèle*
VOIR REPRODUCTION(S)
- 11 *Indication du produit suivi de la (des) classe(s) et de la (des) sous-classe(s)*
Aubage (cl. 15-01).
- 18 *Date de réception de la requête du renouvellement*
16.06.2009

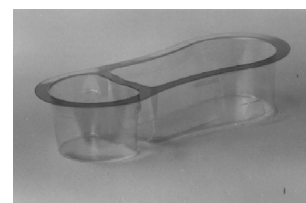
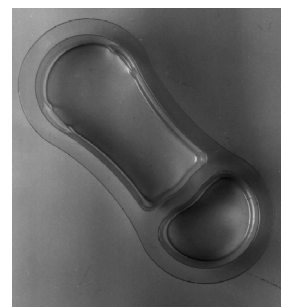

- 01 *Inschrijvingsnummer*
31913-01

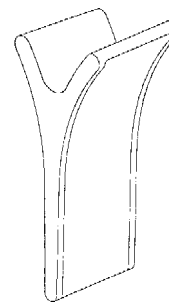

Nummer en dagtekening (dag en uur) van het depot

76502-01 08.12.1999 , 10.00

- 02 *Vervaldatum*
08.12.2014
- 03 *Naam van de deposant*
adp Gauselmann GmbH
- 04 *Adres (straat en nummer) van de deposant*
Mercur-Allee 1-15
- 05 *Postcode, plaats en land van de deposant*
D-32339 Espelkamp,
Duitsland
- 06 *Naam en adres van de gemachtigde of vermelding van het correspondentie-adres van de deposant*
Octrooibureau Arnold & Siedsma
Sweelinckplein 1
2517 GK 's-Gravenhage
Nederland.
- 08 *Afbeelding van de tekening of het model*
ZIE AFBEELDING(EN)
- 11 *Vermelding van het voortbrengsel gevolgd door de aanduiding van de klasse(n) en onderklasse(n)*
Spelautomaat (kl 21-03).
- 13 *Recht van voorrang als bedoeld in artikel 4 van het verdrag van Parijs tot bescherming van de Industriële Eigendom*
Duitsland, dd. 22 06 1999, nr. 499 05
876.3, adp Gauselmann GmbH.
- 18 *Dagtekening van de aanvraag van de vernieuwing*
24.06.2009



- 01 *Inschrijvingsnummer*
31913-02

Nummer en dagtekening (dag en uur) van het depot

76502-02 08.12.1999 , 10.00

- 02 *Vervaldatum*
08.12.2014
- 03 *Naam van de deposant*
adp Gauselmann GmbH
- 04 *Adres (straat en nummer) van de deposant*
Mercur-Allee 1-15

05 *Postcode, plaats en land van de deposant*

D-32339 Espelkamp,
Duitsland

06 *Naam en adres van de gemachtigde of vermelding van het correspondentie-adres van de deposant*

Octrooibureau Arnold & Siedsma
Sweelinckplein 1
2517 GK 's-Gravenhage
Nederland.

08 *Afbeelding van de tekening of het model*
ZIE AFBEELDING(EN)

11 *Vermelding van het voortbrengsel gevolgd door de aanduiding van de klasse(n) en onderklasse(n)*

Spelautomaat (kl 21-03).

18 *Dagtekening van de aanvraag van de vernieuwing*

24.06.2009



01 *Inschrijvingsnummer*

32516-00

Nummer en dagtekening (dag en uur) van het depot

76198-00 20.09.1999 , 14.00

- 02 *Vervaldatum*
20.09.2014
- 03 *Naam van de deposant*
Cisco Technology, Inc.,
California corporation
- 04 *Adres (straat en nummer) van de deposant*
170 West Tasman Drive
- 05 *Postcode, plaats en land van de deposant*
San Jose, California,
Ver.St.v.Am
- 06 *Naam en adres van de gemachtigde of vermelding van het correspondentie-adres van de deposant*
Bureau Gevers N.V.
Holidaystraat 5
B-1831 Diegem
België.
- 08 *Afbeelding van de tekening of het model*
ZIE AFBEELDING(EN)
- 11 *Vermelding van het voortbrengsel gevolgd door de aanduiding van de klasse(n) en onderklasse(n)*
Telefoon basis-toestel (kl 14-03).
- 12 *Beschrijving van de kenmerkende eigenschappen van het nieuwe uiterlijk van het voortbrengsel; in voorkomend geval, vermelding van de onderdelen van de tekening of het model waarop de kleuren betrekking hebben*
Fig. 1: aanzicht in perspectief met uitgeklapte poot; fig. 2: aanzicht in perspectief met uitgeklapte poot; fig. 3: achter perspectivisch aanzicht van fig. 2; fig. 4: rechter zij-aanzicht van fig. 2; fig. 5: rechter zij-aanzicht met ingeklapte poot in verticale bevestigde toestand; fig. 6: linker zij-aanzicht met ingeklapte poot in verticale bevestigde toestand; fig. 7: vooraanzicht met ingeklapte poot in verticale bevestigde toestand; fig. 8: achteraanzicht met ingeklapte poot in verticale bevestigde toestand; fig. 9: bovenaanzicht met ingeklapte poot in verticale bevestigde toestand; fig. 10: onderaanzicht met ingeklapte poot in verticale bevestigde toestand.
- 13 *Recht van voorrang als bedoeld in artikel 4 van het verdrag van Parijs tot bescherming van de Industriële Eigendom*
Ver.St.v.Am., dd. 19 03 1999, nr. 29/102,256, TAKAYAMA Steven R.; VASSALLO Steven P.; KAPLAN Jonathan I.; ANDRUS Heather; BACKS Jochen Philipp; SAMUELS Rudy Lucas.
- 14 *Vermelding van de naam van de werkelijke ontwerper van de tekening*
TAKAYAMA Steven R.; VASSALLO Steven P.; KAPLAN Jonathan I.; ANDRUS Heather; BACKS Jochen Philipp; SAMUELS Rudy Lucas.
- 18 *Dagtekening van de aanvraag van de vernieuwing*
26.06.2009

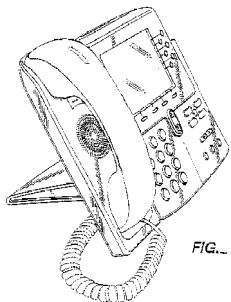

FIG...1

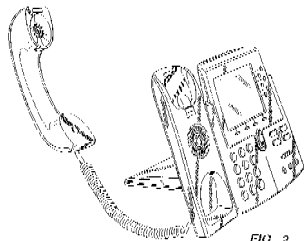

FIG. 2

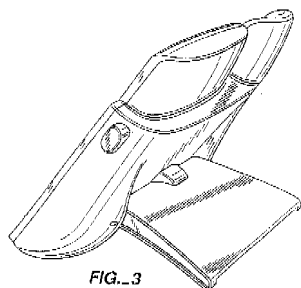

FIG...3

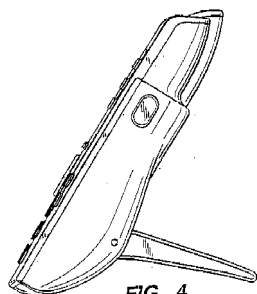

FIG...4



FIG...5



FIG...6

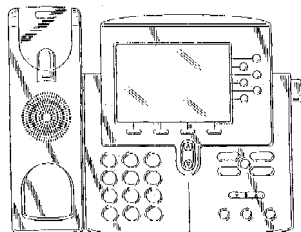

FIG...7

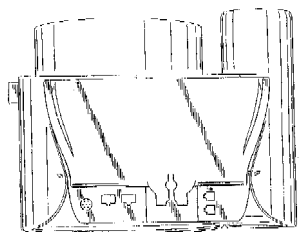

FIG...8

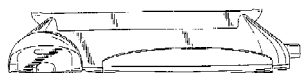

FIG...9



FIG...10

01 *Inschrijvingsnummer*

36074-00

Nummer en dagtekening (dag en uur) van het depot

80995-00 18.03.2004 , 23.59

02 *Vervaldatum*

18.03.2014

03 *Naam van de deposant*

NU BODY CO., LTD.

04 *Adres (straat en nummer) van de deposant*

No. 19, Lane 94, Sanlong Street

05 *Postcode, plaats en land van de deposant*

Shulin City, Taipei County 238,
Taiwan

06 *Naam en adres van de gemachtigde of vermelding van het correspondentie-adres van de deposant*

Octrooibureau Arnold & Siedsma
Sweelinckplein 1
2517 GK 's-Gravenhage
Nederland.

08 *Afbeelding van de tekening of het model*

ZIE AFBEELDING(EN)

09 *Vermelding van de kleur(en)*

diverse tinten roze, beige, oranje, zwart, bruin, blauw

11 *Vermelding van het voortbrengsel gevolgd door de aanduiding van de klasse(n) en onderklasse(n)*

Paspop (kl 20-02).

14 *Vermelding van de naam van de werkelijke ontwerper van de tekening*

CHUN-SHING Wu

18 *Dagtekening van de aanvraag van de vernieuwing*

05.12.2008



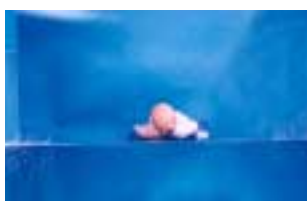

01 *Inschrijvingsnummer*

36124-00

Nummer en dagtekening (dag en uur) van het depot

81122-00 02.07.2004 , 23.59

02 *Vervaldatum*

02.07.2014

03 *Naam van de deposant*

Stichting AGF Promotie Nederland

04 *Adres (straat en nummer) van de deposant*

Carnegielaan 6

05 *Postcode, plaats en land van de deposant*

2517 KH Den Haag, Nederland

06 *Naam en adres van de gemachtigde of vermelding van het correspondentie-adres van de deposant*

Muller & Eilbracht B.V.
Postbus 1080
2260 BB Leidschendam
Nederland.

08 *Afbeelding van de tekening of het model*
ZIE AFBEELDING(EN)

11 *Vermelding van het voortbrengsel gevolgd door de aanduiding van de klasse(n) en onderklasse(n)*

Groente-/fruitdoos (kl 9-03).

18 *Dagtekening van de aanvraag van de vernieuwing*

23.06.2009

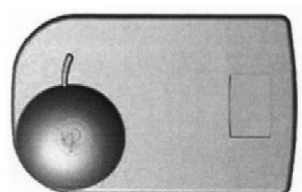
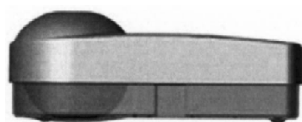

01 *Inschrijvingsnummer*

36170-00

Nummer en dagtekening (dag en uur) van het depot

81112-00 29.06.2004 , 10.00

02 *Vervaldatum*

29.06.2014

03 *Naam van de deposant*

Erwin Peter Paul Deibel
h.o.d.n. Robin Hood Producties

04 *Adres (straat en nummer) van de deposant*

Haarlemmerweg 711

05 *Postcode, plaats en land van de deposant*

1067 HP Amsterdam, Nederland

08 *Afbeelding van de tekening of het model*

ZIE AFBEELDING(EN)

11 *Vermelding van het voortbrengsel gevolgd door de aanduiding van de klasse(n) en onderklasse(n)*

TL-verlichtingsarmatuur (kl 26-05).

14 *Vermelding van de naam van de werkelijke ontwerper van de tekening*

DEIBEL Erwin

18 *Dagtekening van de aanvraag van de vernieuwing*

19.06.2009

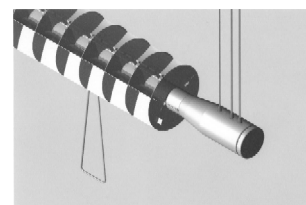
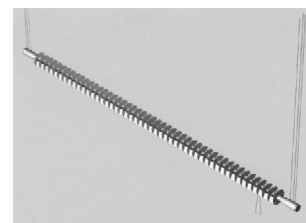

01 *Inschrijvingsnummer*

36225-00

Nummer en dagtekening (dag en uur) van het depot

81139-00 20.07.2004 , 10.00

02 *Vervaldatum*

20.07.2014

03 *Naam van de deposant*

Adfectiv vof

04 *Adres (straat en nummer) van de deposant*

Templesplein 11

05 *Postcode, plaats en land van de deposant*

6411 ES Heerlen, Nederland

08 *Afbeelding van de tekening of het model*

ZIE AFBEELDING(EN)

09 *Vermelding van de kleur(en)*

Wit, donkergrijs, geel, oranje, zwart, blauw, donker rose, donkergroen, grijs

11 *Vermelding van het voortbrengsel gevolgd door de aanduiding van de klasse(n) en onderklasse(n)*

Grafisch symbool (kl 99).

14 *Vermelding van de naam van de werkelijke ontwerper van de tekening*

VIJGEN IJja

18 *Dagtekening van de aanvraag van de vernieuwing*

04.02.2009



01 *Numéro d'enregistrement*

36248-00

Numéro, date et heure du dépôt

81049-00 04.05.2004 , 23.59

- 02 *Date d'échéance*
04.05.2014
- 03 *Nom du déposant*
COMPAGNIE GERVAIS DANONE
(société anonyme)
- 04 *Adresse (rue et numéro) du déposant*
Boulevard Haussmann 17
- 05 *Code postal, localité et pays du déposant*
75009 Paris,
France
- 06 *Nom et adresse du mandataire ou indication de l'adresse postale du déposant*
OFFICE PARETTE (FRED MAES)
Avenue Gabrielle Petit 2
B-7940 Brugelette
Belgique.
- 08 *Reproduction du dessin ou modèle*
VOIR REPRODUCTION(S)
- 11 *Indication du produit suivi de la (des) classe(s) et de la (des) sous-classe(s)*
Bouteille (cl 9-01).
- 18 *Date de réception de la requête du renouvellement*
07.04.2009



- 01 *Inschrijvingsnummer*
36252-00
Nummer en dagtekening (dag en uur) van het depot
81084-00 03.06.2004 , 23.59
- 02 *Vervaldatum*
03.06.2014
- 03 *Naam van de deposant*
Scania CV AB
- 04 *Adres (straat en nummer) van de deposant*
- 05 *Postcode, plaats en land van de deposant*
S-151 87 Södertälje,
Zweden

- 06 *Naam en adres van de gemachtigde of vermelding van het correspondentie-adres van de deposant*
Cabinet Chaillot
Avenue de l'Agent Sarre 16/20, BP 74
92703 Colombes Cedex
Frankrijk.
- 08 *Afbeelding van de tekening of het model*
ZIE AFBEELDING(EN)
- 11 *Vermelding van het voortbrengsel gevolgd door de aanduiding van de klasse(n) en onderklasse(n)*
Spatbord bedekking (kl 12-16).
- 14 *Vermelding van de naam van de werkelijke ontwerper van de tekening*
NILSSON Helena; LUNDGREN
Anders
- 18 *Dagtekening van de aanvraag van de vernieuwing*
12.03.2009

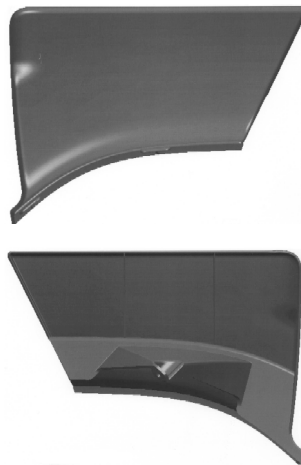

- 01 *Inschrijvingsnummer*
36359-00
Nummer en dagtekening (dag en uur) van het depot
81086-00 08.06.2004 , 10.00
- 02 *Vervaldatum*
08.06.2014
- 03 *Naam van de deposant*
LOU Fanglu
- 04 *Adres (straat en nummer) van de deposant*
No. 92 Huting Xilu
- 05 *Postcode, plaats en land van de deposant*
Panan County Town, Zhejiang
Province, 322300,
China
- 06 *Naam en adres van de gemachtigde of vermelding van het correspondentie-adres van de deposant*
Shieldmark Zacco
Overschiestraat 61
1062 XD Amsterdam
Nederland.
- 08 *Afbeelding van de tekening of het model*
ZIE AFBEELDING(EN)
- 11 *Vermelding van het voortbrengsel gevolgd door de aanduiding van de klasse(n) en onderklasse(n)*
Elektrische inductiespoel (kl 13-02).

- 13 *Recht van voorrang als bedoeld in artikel 4 van het verdrag van Parijs tot bescherming van de Industriële Eigendom China*, dd. 16 01 2004, nr. 2004300195399, LOU Fanglu.
- 14 *Vermelding van de naam van de werkelijke ontwerper van de tekening*
LOU Fanglu
- 18 *Dagtekening van de aanvraag van de vernieuwing*
05.06.2009

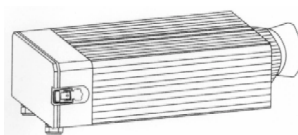
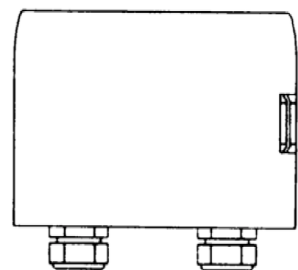
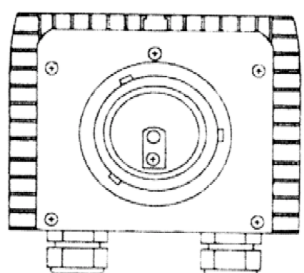
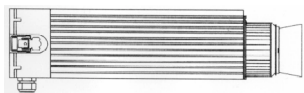

- 01 *Inschrijvingsnummer*
36406-00

Nummer en dagtekening (dag en uur) van het depot

81359-00 22.12.2004, 14.00

- 02 *Vervaldatum*
22.12.2014

- 03 *Naam van de deposant*
EBEMA N.V.

- 04 *Adres (straat en nummer) van de deposant*
Dijkstraat 3
- 05 *Postcode, plaats en land van de deposant*
3690 Zutendaal, België
- 08 *Afbeelding van de tekening of het model*
ZIE AFBEELDING(EN)
- 11 *Vermelding van het voortbrengsel gevolgd door de aanduiding van de klasse(n) en onderklasse(n)*
Betonsteen (kl 25-01, 02).
- 12 *Beschrijving van de kenmerkende eigenschappen van het nieuwe uiterlijk van het voortbrengsel; in voorkomend geval, vermelding van de onderdelen van de tekening of het model waarop de kleuren betrekking hebben*
Een betonnen straatsteen, voorzien van doorlopende ronde gaten in een regelmatig patroon. Aan de bovenzijde van de steen gaan deze ronde gaten over naar vierkant. Deze vierkante openingen zijn in één richting onderling verbonden door een oppervlakkige gleuf.
- 18 *Dagtekening van de aanvraag van de vernieuwing*
17.06.2009

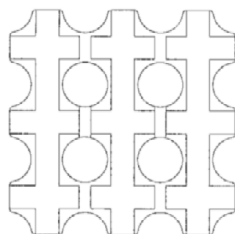

Bovenzicht



Vooraanzicht

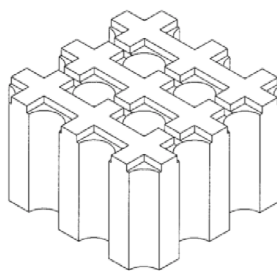

Perspectief aanzicht

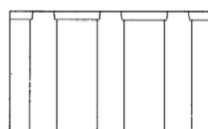

Zijaanzicht

- 01 *Inschrijvingsnummer*
36434-00

- Nummer en dagtekening (dag en uur) van het depot*
81309-00 19.11.2004, 10.00
- 02 *Vervaldatum*
19.11.2014
- 03 *Naam van de deposant*
Bi-Wear Clothing Company B.V.
- 04 *Adres (straat en nummer) van de deposant*
H.J.E. Wenckebachweg 47 B
- 05 *Postcode, plaats en land van de deposant*
1096 AK Amsterdam, Nederland
- 08 *Afbeelding van de tekening of het model*
ZIE AFBEELDING(EN)
- 11 *Vermelding van het voortbrengsel gevolgd door de aanduiding van de klasse(n) en onderklasse(n)*
Kledingstuk (kl 2-02).
- 12 *Beschrijving van de kenmerkende eigenschappen van het nieuwe uiterlijk van het voortbrengsel; in voorkomend geval, vermelding van de onderdelen van de tekening of het model waarop de kleuren betrekking hebben*
Het kledingstuk is een sloof bestaande uit twee voorpanden en twee achterpanden; op de tailleband zit middenvoor een klittenbandsluiting; op de voorpanden zitten twee ongelijke opgestikte zakken (waarvan 1 voorzien van rits), twee steekzakken en een lus aan het rechtersvoorpand; op de achterpanden zitten twee achterzakken en twee banden; aan de achterkant zit een jukstuk met een riemlus; beide zijnaden hebben een split.
- 14 *Vermelding van de naam van de werkelijke ontwerper van de tekening*
VAN DER LEE Bianca
- 18 *Dagtekening van de aanvraag van de vernieuwing*
29.06.2009

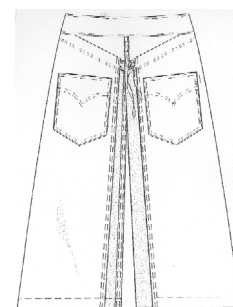
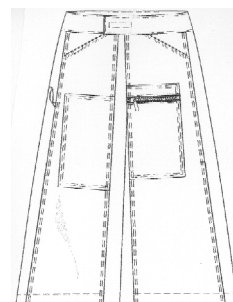

- 01 *Inschrijvingsnummer*
36507-00

Nummer en dagtekening (dag en uur) van het depot

81338-00 09.12.2004 , 23.59

02 *Vervaldatum*

09.12.2014

03 *Naam van de deposant*

RBV Leaf B.V.

04 *Adres (straat en nummer) van de deposant*

Hoeverstein 26

05 *Postcode, plaats en land van de deposant*

4903 SC Oosterhout,
Nederland

06 *Naam en adres van de gemachtigde of vermelding van het correspondentie-adres van de deposant*

Merkenbureau Knijff & Partners B.V.
Leeuwenveldseweg 12
1382 LX Weesp
Nederland.

08 *Afbeelding van de tekening of het model*

ZIE AFBEELDING(EN)

11 *Vermelding van het voortbrengsel gevolgd door de aanduiding van de klasse(n) en onderklasse(n)*

Wichtgoedmeubel (kl 20-01, 02).

18 *Dagtekening van de aanvraag van de vernieuwing*

26.06.2009

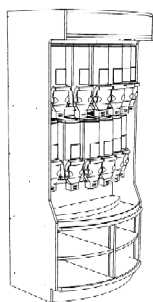

#@mmp 4561



Rubriek VIII Rubrique VIII

Beneluxdepots waarbij wijzigingen van de inschrijving van de tekening of het model in het register werden aangetekend (regel 3.1 van het Uitvoeringsreglement).

Dépôts Benelux auprès desquels sont enregistrées au registre des modifications de l'enregistrement du dessin ou modèle (règle 3.1 du Règlement d'exécution).

- 01 Overdrachten
 - 02 Licenties
 - 03 Pandrechten
 - 04 Beslagleggingen
 - 05 Doorhalen van licenties, pand, beslag
 - 06 Adreswijzigingen (houder)
 - 07 Naamswijzigingen (houder)
 - 08
 - a Wijzigingen van correspondentie-adres
 - b Aanstelling of wijziging van gemachtigde
 - c Naams- en adreswijzigingen van gemachtigde
 - d Naams- of adreswijzigingen van gemachtigde
 - 09 Naams- en adreswijzigingen (houder)
 - 10 Verbeteringen van schrijffouten
 - 11 Overige verbeteringen
- N.B - De na de tekst van een wijziging voorkomende aanduiding betreft een interne codering.
- Indien na de datum van aantekening de aanduidingen (1), (2), enz. voorkomen betekent dit dat bij de registraties gelijktijdig meerdere wijzigingen zijn aangetekend. Tevens geven deze aanduidingen de volgorde der wijzigingen aan.

- 01 Cessions
 - 02 Licences
 - 03 Droits de gage
 - 04 Saisies
 - 05 Radiation de licences, gages, saisies
 - 06 Changement d'adresse (titulaire)
 - 07 Changement de nom (titulaire)
 - 08
 - a Changements d'adresse de correspondance
 - b Institution ou changement de mandataire
 - c Changements de nom et d'adresse du mandataire
 - d Changements de nom ou d'adresse du mandataire
 - 09 Changement de nom et d'adresse (titulaire)
 - 10 Corrections d'erreurs de plume
 - 11 Autre rectifications
- N.B - L'indication qui pourrait figurer après le texte d'une modification est un code interne.
- Si les indications (1), (2), etc. devaient figurer après la date de notification, cela signifie qu'il y a plusieurs modifications qui sont notifiées simultanément. Ces indications font également apparaître le rang des modifications.

1 OVERDRACHTEN CESSIONS

37876-00

Overgegaan aan:

BIN Innovations B.V.
Kalfjeslaan 68
2623 AJ Delft,
Nederland

00004-001;

Aangetekend: 04.02.2009

24494-00

Overgegaan aan:

Distilleries Group Toorank B.V.
Edisonstraat 80
6902 PK Zevenaar,
Nederland

00014-001;

Aangetekend: 19.02.2009

34191-00, 35366-01/35366-02

Cession à:

3M INNOVATIVE PROPERTIES
COMPANY,
Delaware corporation
3M Center, P.O. Box 33427
Saint Paul, Minnesota 55133-342247,
Grand-Duché de Luxembourg

00017-003;

Enregistré: 13.03.2009 (2)

34995-00, 35091-01/35091-02

Cession à:

ConvaTec Technologies Inc.,
Nevada Sub-Chapter C corporation
6100 Neil Road, Suite 500
Reno, Nevada 89511,
Etats-Unis d'Amérique

00018-003;

Enregistré: 03.04.2009

35589-01/35589-02

Overgegaan aan:

Prime Water International N.V.
1540 Maatheide
B-3920 Lommel, Nederland.
België

00022-002;

Aangetekend: 04.06.2009

25052-01/25052-02, 34331-00, 35108-00

Overgegaan aan:

Mars Chocolate UK Limited
3D Dundee Road
Slough, Berkshire SL1 4LG,
Groot-Brittannië

00056-004;

Aangetekend: 19.11.2008 (2)

31386-00, 31387-00, 34285-00

Overgegaan aan:

Mars Drinks UK Limited
3D Dundee Road
Slough, Berkshire SL1 4LG,
Groot-Brittannië

00057-003;

Aangetekend: 19.11.2008 (2)

2 LICENTIES LICENCES

37740-01/37740-04

Concession d'une licence à:

P.A. S.à.r.l.
Jos Seyler Strooss
L-8522 Beckerich,
Grand-Duché de Luxembourg

10004-004;

Enregistré: 13.05.2009

35856-00

Licentie verleend aan:

Terra Funfair B.V.
Solcamastraat 15
9262 ND Sumar,
Nederland

10005-001;

Aangetekend: 03.06.2009

3 PANDRECHTEN DROITS DE GAGE

24738-01/24738-07, 24815-00

In pand gegeven aan:

Barclays Bank PLC
1 Churchill Place
London E14 5HP,
Groot-Brittannië

11002-008;

Aangetekend: 12.11.2008

6 ADRESWIJZIGINGEN CHANGEMENTS D'ADRESSE

1099 DK Amsterdam,

20042-001;

Aangetekend: 24.11.2008

24815-00

Adres gewijzigd in:

Condensatorweg 54
1014 AX Amsterdam,

20010-001;

Aangetekend: 06.05.2009

31262-01/31262-03

Adres gewijzigd in:

Huifakkerstraat 22
4815 PN Breda, Nederland.

20013-003;

Aangetekend: 09.06.2009

37094-01/37094-07

Adres gewijzigd in:

Sweelinckplein 1
2517 GK Den Haag, Nederland.

20014-007;

Aangetekend: 15.06.2009

36106-00

Adres gewijzigd in:

Sluisweg 4
6121 JR Born,

20016-001;

Aangetekend: 24.06.2009

30441-00, 30977-00

Adres gewijzigd in:

Lissabonlaan 40, Postbus 140
6130 AC Sittard, Nederland.

20017-002;

Aangetekend: 24.06.2009

36356-00

Adres gewijzigd in:

Pieter Braayweg 69

7 NAAMSWIJZIGINGEN CHANGEMENTS DE NOM

25052-01/25052-02, 34331-00, 35108-00

Naam gewijzigd in:

Mars Sugar U.K. unlimited

30019-004;

Aangetekend: 19.11.2008 (1)

31386-00, 31387-00, 34285-00

Naam gewijzigd in:

Mars Sugar UK. unlimited

30020-003;

Aangetekend: 19.11.2008 (1)

8b AANSTELLING OF WIJ- ZIGING VAN GEMACHTIGDE INSTITUTION OU CHAN- GEMENT DE MANDA- TAIRE

18722-00

Aanstelling of wijziging van gemachtigde:

Antwerps Octrooi- en Merkenbureau
M.F.J. Bockstael N.V.
Arenbergstraat 13
B-2000 Antwerpen
België.

41028-001;

Aangetekend: 09.03.2009

34995-00, 35091-01/35091-02

Institution ou changement de mandataire:

Office Kirkpatrick S.A.
32, Avenue Wolfers
B-1310 La Hulpe
Belgique.

41041-003;

Enregistré: 03.04.2009

19009-01/19009-02

Institution ou changement de mandataire:

Cabinet Chaillot
Avenue de l'Agent Sarre 16/20, BP 74
92703 Colombes Cedex
France.

41042-002;

Enregistré: 07.04.2009

24717-01/24717-03

Aanstelling of wijziging van gemachtigde:

Octrooibureau Vriesendorp & Gaade
B.V.
Dr. Kuiperstraat 6
2514 BB 's-Gravenhage
Nederland.

41043-003;

Aangetekend: 08.04.2009

36248-00

Institution ou changement de mandataire:

Cabinet Regimbeau,
Conseils en Propriété industrielle
Rue de Chazelles 20
75847 Paris Cedex 17
France.

41044-001;

Enregistré: 08.04.2009

25171-00, 25312-00, 31106-01/31106-03

Institution ou changement de mandataire:

Cabinet Chaillot
Avenue de l'Agent Sarre 16/20, BP 74
92703 Colombes Cedex
France.

41055-005;

Enregistré: 14.05.2009

31116-00

Institution ou changement de mandataire:

Cabinet Chaillot
Avenue de l'Agent Sarre 16/20, BP 74
92703 Colombes Cedex
France.

41057-001;

Enregistré: 14.05.2009

35167-01/35167-03, 35320-01/35320-03

Aanstelling of wijziging van gemachtigde:

INADAY
Hengelosestraat 141
7521 AA Enschede
Nederland.

41058-006;

Aangetekend: 22.05.2009

18691-01/18691-02

Aanstelling of wijziging van gemachtigde:

VEREENIGDE
Johan de Wittlaan 7
2517 JR Den Haag
Nederland.

41059-002;

Aangetekend: 16.05.2009

31178-00

Aanstelling of wijziging van gemachtigde:
Octrooibureau Vriesendorp & Gaade
B.V.
Dr. Kuiperstraat 6
2514 BB 's-Gravenhage
Nederland.

41060-001;

Aangetekend: 29.05.2009

92703 Colombes Cedex
France.

41066-002;

Enregistré: 11.06.2009

31285-02

Institution ou changement de mandataire:
Cabinet Chaillot
Avenue de l'Agent Sarre 16/20, BP 74
92703 Colombes Cedex
France.

41062-001;

Enregistré: 11.06.2009

25036-01/25036-29

Institution ou changement de mandataire:
Cabinet Chaillot
Avenue de l'Agent Sarre 16/20, BP 74
92703 Colombes Cedex
France.

41068-029;

Enregistré: 11.06.2009

31841-01/31841-04

Institution ou changement de mandataire:
Cabinet Chaillot
Avenue de l'Agent Sarre 16/20, BP 74
92703 Colombes Cedex
France.

41063-004;

Enregistré: 11.06.2009

36391-00

Institution ou changement de mandataire:
Office Kirkpatrick S.A.
32, Avenue Wolfers
B-1310 La Hulpe
Belgique.

41069-001;

Enregistré: 12.06.2009

#@mmpp 246

25024-00

Institution ou changement de mandataire:
Cabinet Chaillot
Avenue de l'Agent Sarre 16/20, BP 74
92703 Colombes Cedex
France.

41064-001;

Enregistré: 11.06.2009

25028-00

Institution ou changement de mandataire:
Cabinet Chaillot
Avenue de l'Agent Sarre 16/20, BP 74
92703 Colombes Cedex
France.

41065-001;

Enregistré: 11.06.2009

25181-01/25181-02

Institution ou changement de mandataire:
Cabinet Chaillot
Avenue de l'Agent Sarre 16/20, BP 74



Rubriek XIII Rubrique XIII

Internationale inschrijvingen waarbij zijn aangetekend: (regel 3.2, lid 3 van het Uitvoeringsreglement).

- a Nietigverklaring;
- b Vervallen verklaring;
- c Licentieverlening;
- d Pandrecht;
- e Beslaglegging;
- f Doorhaling der licentieverlening, pand, beslag.

Enregistrements internationaux auprès desquels sont enregistrés: (règle 3.2, alinéa 3 du Règlement d'exécution).

- a Des décisions d'annulation;
- b Des décisions d'extinction;
- c Des licences;
- d Gages;
- e Saisies;
- f Des radiations de licence, gages, saisies.



13c
LICENTIEVERLENING
LICENCES

046705, 048374, 049001, 049079,
049157, 049730, 049731, 049734 ,
050113, 050530, 050743, 055078,
055084, 055326, 057222, 057518 ,
060958, 060986, 062196, 062600,
063107, 063121, 063741, 063916 ,
064352, 064783, 064962, 065045,
065156, 065773, 065939, 065945 ,
066286, 066299, 066452, 066453,
066462, 066829, 066842, 066854 ,
067084, 067106, 067180, 067696,
067755, 067900, 067910, 067957 ,
067958, 068011, 068139, 068245,
068462, 068513, 068543, 068651 ,
068679, 068682, 068736, 068737,
068782, 069069, 069070, 069078 ,
069117, 069118, 069256, 069286,
069359, 069437, 069438, 069445 ,
069466, 069570, 069698, 069797,
069819, 070158, 070177, 070389
, 070460, 070539, 070590, 070609,
070630, 070638, 070657, 070918 ,
070932, 070972, 070986, 071012

Maxfum BV
Koperslagerstraat 11
5405 BS Uden,
Nederland

16002-092;

Aangetekend: 30.01.2009



Index:

Gemachtigden
Mandataires

Symbolen/Symboles

..... 94

A

A.E. Dekker-Garms
c/o Octrooibureau Griebing BV
Sportweg 10
5037 AC Tilburg
Nederland.

.....13

ABCOR BV
Postbus 2134
2301 CC Leiden
Nederland.

.....21

Algemeen Octrooi- en Merkenbureau
John F. Kennedylaan 2
5612 AB Eindhoven

Nederland.

.....68, 69, 70, 71, 76, 77, 78, 79, 80, 81

Antwerps Octrooi- en Merkenbureau

M.F.J. Bockstael N.V.
Arenbergstraat 13
B-2000 Antwerpen
België.

..... 32, 41, 94

Antwerps Octrooi- en Merkenbureau

M.F.J. Bockstael N.V.
Arenbergstraat 13
B-2000 Anvers
Belgique.

.....81, 82

B

Baker & McKenzie
Avenue Louise 149
B-1050 Bruxelles
Belgique.

.....37

Bureau Gevers N.V.
Holidaystraat 5
B-1831 Diegem

België.

.....24, 39, 40, 42, 85

Bureau Gevers S.A.

Holidaystraat 5
B-1831 Diegem
Belgique.

..... 15, 17, 18, 34, 36, 38, 40, 41, 46, 75, 82, 83

C

CABINET BEDE S.A.
Boulevard General Wahis 15
1030 Bruxelles
Belgique.

.....30, 84

Cabinet Chaillot
Avenue de l'Agent Sarre 16/20, BP 74
92703 Colombes Cedex
France.

..... 36, 94, 95

Cabinet Chaillot

Avenue de l'Agent Sarre 16/20, BP 74
92703 Colombes Cedex
Frankrijk.

..... 35, 36, 43, 45, 61, 62, 63, 64, 65, 66, 67, 88

Cabinet Regimbeau,

Conseils en Propriété industrielle
Rue de Chazelles 20
75847 Paris Cedex 17
France.



.....94	16102 Cognac France.32
CLS Rémy Cointreau Trade Marks Department 20, rue de la Société Vinicole - B.P.37		

D

de Onderneming in Architectuur vof Hastelweg 46 d 5616 HM Eindhoven Nederland.14	Luxembourg.32
Dennemeyer & Associates SA 55 rue des Bruyères L-1274 Howald	Dennemeyer & Associates SA 55 rue des Bruyères L-1274 Howald Luxembourg.76

E

Elzas Noordzij B.V. De Laressestraat 159 1075 HK Amsterdam Nederland.37, 39	Exter Polak & Charlouis B.V. Sir Winston Churchilllaan 295 A 2288 DC Rijswijk Nederland.75
---	--

F

Freshfields Bruckhaus Deringer Strawinskylaan 10 1077 XZ Amsterdam	Nederland.33
--	-----------------------

H

Haagsch Octrooibureau Breitnerlaan 146 2596 HG 's-Gravenhage Nederland.22	HERNANDEZ Luis Miquel Rue Jules Bordet 67 B-1420 Braine-l'Alleud Belgique.84
---	--

I

iFORi B.V.B.A. Victor Braeckmanlaan 107 B-9040 Gent België.21	Nederland.94
INADAY Hengelsestraat 141 7521 AA Enschede	Intellectueel Eigendomadvocaten Willemsparkweg 34 1071 HG Amsterdam Nederland.12

J

Jurimark Tolhuis 20-12 6537 LW Nijmegen Nederland.20
--	---------

M

Merkenbureau Knijff & Partners B.V. Leeuwenveldseweg 12 1382 LX Weesp Nederland.30, 90
Muller & Eilbracht B.V. Postbus 1080 2260 BB Leidschendam Nederland.87

N

Nederlandsch Octrooibureau J.W. Frisolaan 13 2517 JS 's-Gravenhage Nederland. 34, 72, 73
NOVAGRAAF BELGIUM N.V./S.A. Vorstlaan 7 1170 Brussel 66, 67, 84
België.84
Novagraaf Nederland B.V. Hogehilweg 3 1101 CA Amsterdam-Zuidoost Nederland. 66, 67, 84

O

Octrooibureau Arnold & Siedsma Sweelinckplein 1 2517 GK 's-Gravenhage Nederland. 22, 23, 85, 86
Octrooibureau LIOC Postbus 13363 3507 LJ Utrecht Nederland.18, 19
Octrooibureau Los en Stigter B.V. Weteringschans 96 1017 XS Amsterdam Nederland.31
Octrooibureau Vriesendorp & Gaade B.V. Dr. Kuypersstraat 6 2514 BB 's-Gravenhage Nederland. 35, 38, 94, 95
Office Ernest T. FREYLINGER S.A. 234 route d'Arlon L-8010 Strassen Luxembourg.23, 74
Office Kirkpatrick S.A. 32, Avenue Wolfers B-1310 La Hulpe Belgique. 37, 76, 94, 95
OFFICE PARETTE (FRED MAES) Avenue Gabrielle Petit 2 B-7940 Brugelette België.44
OFFICE PARETTE (FRED MAES) Avenue Gabrielle Petit 2 B-7940 Brugelette Belgique.88

S

Shieldmark.Zacco
Overschiestraat 61
1062 XD Amsterdam

Nederland.
..... 88

V

VEREENIGDE
Johan de Wittlaan 7
2517 JR Den Haag
Nederland.

42, 44, 45, 46, 47, 48, 49, 50, 51, 52, 53, 54, 55, 56, 57, 58, 59,
60, 74, 94



Index:

Deposanten Déposants

A

ABBOTT LABORATORIES, Illinois corporation	40	ARAMIS, INC., Delaware corporation	37
Adfectiv vof	87	Arjo.Med.Aktiebolag Limited	42
adp Gauselmann GmbH	85	ASTRA AKTIEBOLAG	36, 40
Akzo Nobel Coatings S.A.	18		

B

Bang & Olufsen A/S	83	Black & Decker Inc., Delaware corporation	30, 31
Bio Medic Data Systems, Inc., Delaware corporation	34	BOURGNON Yves	23
Bi-Wear Clothing Company B.V.	89	British Sky Broadcasting Ltd.	67
BLACK & DECKER INC., Delaware corporation	76	BT INDUSTRIES AKTIEBOLAG	72, 73

C

Cente Pieter Adriaan Dieleman	15, 16	COLGATE-PALMOLIVE COMPANY, Delaware corporation	82
Cerveceria Modelo S.A. de C.V.	84	COMPAGNIE GERVAIS DANONE (société anonyme)	88
CHICAGO METALLIC CONTINENTAL, besloten vennootschap met beperkte aansprakelijkheid	32	Cora Leder	16
Cisco Technology, Inc., California corporation	85	Culirama bvba	21

D

Dart Industries Inc., Delaware corporation	41, 46	Distilleerderijen Erven Lucas Bols B.V.	32
De Woerd B.V.	75		

E

EBEMA N.V.	89	Erik Kremers	17
Edwin Vreeken	28	Erwin Peter Paul Deibel h.o.d.n. Robin Hood Producties	87

F

Fibox Oy AB	66, 67	Fort James Corporation, Virginia corporation	75, 76
-------------------	--------	--	--------



Forwil B.V.	30	Fostier GILLES	19
------------------	----	----------------------	----

G

Gelfort Productie BV	14	Guangxi Golden Throat Co. Ltd.	17
GREIF BROS. CORPORATION, Delaware corporation	37		

H

Harry van Driel h.o.d.n. Ghiffa Motors	20	Henri Reuchlin h.o.d.n. Bierburo	17
Hendrik Jan Bloksma	18, 19	Holding P.M.M. Hoff B.V.	20, 21
Hendrik Petter h.o.d.n. Mechatec	12		

I

Inge Vereecke	14
---------------------	----

J

Johannes Zuidweg	13, 16	John Wyeth & Brother Limited	39, 40
------------------------	--------	------------------------------------	--------

K

KERREMANS Rudy	12	KZ Meet- en Regelapparatuur B.V.	42
KUWAIT PETROLEUM CORPORATION	38		

L

Linda Heijmans	28	LOU Fanglu	88
Lindén International AB	30		

M

MALFAIT, Rudy	42	Masterfoods Veghel BV	33
Marcantonio Foods Ltd.	44, 45	Michelin AVS	32
Marisa Joan Lilienthal	13	MJ Quinlan & Associates Pty Limited	41
Martine Louise Zandstra	13		

N

NEOMAX, Co. Ltd.67, 68, 69, 70, 71 Nippon Cable System Inc.63	Norma Sweden AB34 NU BODY CO., LTD.86
--	--

P

PANASONIC CORPORATION44, 61, 62, 65, 66 Peder Bergstedt37 Peeters Produkten B.V.84	PETER KREMSEK74 Petrus driaus van Schaijk21 PI-Design AG39
---	---

R

RBV Leaf B.V.90 Reckitt Benckiser Healthcare (UK) Limited74 Reckitt Benckiser N.V. 46, 47, 48, 49, 50, 51, 52, 53, 54, 55, 56, 57, 58, 59, 60 Research In Motion Limited43	Rijkswaterstaat (Openbaar lichaam vallende onder het Ministerie van Verkeer en Waterstaat)22, 23 Robert Vliegen22 Romana Sewdajal12 RUTTEN S.A.84
--	--

S

S.A. Ateliers Guillaume Vanroy Werkhuisen N.V., en abrégé Roy Products, société anonyme 15 Saflye Ozbay20 Samsonite Corporation, Delaware corporation82 Scania CV AB88 SEAT, S.A.81	SmithKline Beecham GmbH & Co. KG75 SmithKline Beecham p.l.c.38 Stichting AGF Promotie Nederland87 STURM, RUGER & COMPANY, INC. Delaware corporation36 Swedish Match Lighters B.V.22
---	---

T

Tana Netting Co., Ltd.30 Toshiba Lighting & Technology Corporation 45, 63, 64	Trigg Laboratories, Inc., California corporation 76, 77, 78, 79, 80, 81
--	---

U

Unilever N.V.34	United Biscuits (UK) Limited35, 36
------------------------------	---

V

VANERUM N.V.83

Vlaamse Uitgeversmaatschappij N.V.24



Index:

Klassen en onderklassen Classes et sous-classes

01

01-0130, 33, 41, 42, 44, 45 01-0641

02

02-0120 02-02 12, 23, 89

03

03-0130, 82 03-9982

04

04-0275 04-0331

05

05-0676

06

06-01 14, 19, 28 06-0528
06-03 19, 28, 32, 84 06-0632
06-04 14, 18, 19 06-1030

07

07-0139, 41
07-0239
07-0546, 47, 48, 49, 50, 51, 52, 53, 54, 55, 56, 57, 58, 59, 60
07-99 22, 46, 47, 48, 49, 50, 51, 52, 53, 54, 55, 56, 57, 58, 59, 60



08

08-08 20, 34, 42, 63 08-99 15

09

09-01 32, 34, 37, 38, 40, 74, 77, 78, 79, 80, 81, 82, 84, 88 09-04 17
09-02 34 09-05 13, 14, 21, 40, 44, 45, 66
09-03 13, 14, 17, 18, 30, 35, 36, 37, 65, 74, 77, 78, 79, 80, 81, 82, 09-07 30, 77, 78, 79, 80
84, 87 09-09 30

11

11-02 15, 16, 28

12

12-08 81, 82 12-12 42
12-11 75 12-16 20, 72, 73, 88

13

13-02 88 13-03 66, 67

14

14-01 83 14-03 43, 44, 67, 76, 85

15

15-01 84 15-05 31
15-03 12

19

19-08 23

20

20-01	90	20-03	38
20-02	38, 86, 90		

21

21-01	13, 16	21-04	24
21-03	85		

22

22-01	36	22-06	30
-------------	----	-------------	----

23

23-01	18, 20, 21, 46	23-04	46, 74
23-03	14		

24

24-01	35, 36, 68, 69, 70, 71	24-04	36, 40
24-02	35, 36, 68, 69, 70, 71		

25

25-01	32, 89	25-02	28, 89
-------------	--------	-------------	--------

26

26-01	21	26-04	21, 45, 63, 64
26-02	61, 62	26-05	17, 74, 87
26-03	74		

29

29-0236

30

30-0413, 16 30-9921

32

32-00 12, 22, 87



Index:

Produits

A

Aliments pour animaux.	41	Appareils, ustensiles et récipients pour la cuisson.	39
Appareils de télécommunication et de télécommande sans fil, amplificateurs-radios.	43, 44, 67, 76, 85	Armes à projectiles.	36
Appareils d'éclairage public.	74	Articles de pansement, de bandage et de soins médicaux.	36, 40
Appareils d'enregistrement ou de reproduction de sons ou d'images.	83	Automobiles, autobus et camions.	81, 82
Appareils et installations fixes pour médecins, hopitaux ou laboratoires.	35, 36, 68, 69, 70, 71	Autres articles d'amusement et de divertissement.	85
		Autres imprimés.	23
		Autres pièces de mobilier et parties de meubles.	32

B

Bibelots, ornements de table, de dessus de cheminée ou de mur, vases et pots à fleurs.	15, 16, 28	de céréales, chocolats, confiserie, glaces.	30, 33, 41, 42, 44, 45
Bidons et fûts.	34	Bouteilles, flacons, pots, bonbonnes, recipients munis d'un système à pression.	32, 34, 37, 38, 40, 74, 77, 78, 79, 80, 81, 82, 84, 88
Boîtes, caisses, conteneurs, boîtes à conserves.	13, 14, 17, 18, 30, 35, 36, 37, 65, 74, 77, 78, 79, 80, 81, 82, 84, 87	Brosses et pinceaux de toilette, brosses pour vêtements et brosses à chaussures.	75
Bougeoirs et chandeliers.	21	Brosses pour machines.	31
Boulangerie, biscuits, pâtisserie, pâtes et autres produits à base			

C

Cageots et paniers.	17	Cycles et motocycles.	75
--------------------------	----	----------------------------	----

D

Dispositifs et équipements pour la prévention d'accidents ou le sauvetage, non compris dans d'autres classes.	36	Divers.	15, 21, 22, 46, 47, 48, 49, 50, 51, 52, 53, 54, 55, 56, 57, 58, 59, 60, 82
Distributeurs automatiques.	90		

E

Equipements pour le chauffage.	14
-------------------------------------	----



F

- Fers à repasser, ustensiles pour laver, nettoyer ou sécher. ..46,
47, 48, 49, 50, 51, 52, 53, 54, 55, 56, 57, 58, 59, 60
- Feuilles de matière artificielle ou naturelle.76

I

- Installations pour la distribution de fluides. 18, 20, 21, 46
- Instruments médicaux, instruments et ustensiles de laboratoire.
35, 36, 68, 69, 70, 71

J

- Jeux et jouets.13, 16

L

- Lampes, lampadaires, lustres, appliques murales ou de plafond,
abat-jour, réflecteurs, lampes pour projecteurs de photographie
ou de cinématographie. 17, 74, 87
- Logos, getup, ornements. 12, 22, 87

M

- Machines agricoles.12
- Machines pour laver, nettoyer ou sécher.31
- Malles, valises, serviettes, sacs à main, porte-clés, étuis adaptés
à leur contenu, portefeuilles et articles analogues.30, 82
- Matériaux de construction.32, 89
- Matériel de distribution ou de commande d'énergie électrique.
66, 67
- Matériel d'exposition ou de vente. 38, 86, 90
- Meubles combinés.28
- Meubles de rangement. 14, 18, 19
- Moteurs.84
- Moyens de fermeture et accessoires.30, 77, 78, 79, 80
- Moyens de fixation, de soutien ou de montage, non compris dans
d'autres classes. 20, 34, 42, 63

P

- Parties de construction préfabriquées ou préassemblées. 28, 89
- Parties, équipements et accessoires de véhicules, non compris
dans d'autres classes ou sous-classes. 20, 72, 73, 88
- Pièges, articles pour la destruction d'animaux nuisibles.30
- Poubelles et conteneurs pour ordures et leurs supports.30

R

- Rideaux et stores intérieurs.30

S

Sacs, sachets, tubes et capsules. 13, 14, 21, 40, 44, 45, 66
Sellerie.13, 16
Sièges. 14, 19, 28
Signes indicateurs, dispositifs publicitaires.38

Sources lumineuses, électriques ou non.21, 45, 63, 64
Sous-vêtements, lingerie, corsets, soutiens-gorge, vêtements de nuit.20

T

Tables et meubles semblables. 19, 28, 32, 84
Tentes et accessoires.24

Torches, lampes et lanternes portatives.61, 62
Transformateurs, redresseurs, piles et accumulateurs.88

V

Vaisselle et verrerie.39, 41
Ventilation et conditionnement d'air.46, 74

Vêtements. 12, 23, 89
Voitures d'enfant, fauteuils roulants pour infirmes, brancards. 42



Index:

Producten

A

Al dan niet elektrische lichtbronnen. 21, 45, 63, 64
 Ander drukwerk. 23
 Andere meubelstukken en meubeldelen. 32

Andere vermaak- en ontspanningsartikelen. 85
 Auto's, bussen en vrachtwagens. 81, 82

B

Bakkerswaren, biscuits, banketwaren, deegwaren en andere
 graanproducten, chocolade, suikerwaren, ijs. 30, 33, 41, 42,
 44, 45
 Bladeren uit kunststof of uit natuurlijke stof. 76

Blakers en kandelaars. 21
 Bouwmaterialen. 32, 89
 Bussen en vaten. 34

D

Diversen. 15, 21, 22, 46, 47, 48, 49, 50, 51, 52, 53, 54,
 55, 56, 57, 58, 59, 60, 82
 Dozen, kisten, containers, conservenblikken. 13, 14, 17, 18,

30, 35, 36, 37, 65, 74, 77, 78, 79, 80, 81, 82, 84, 87
 Draagbare toortsen, lampen en lantaarns. 61, 62

F

Flessen, flacons, potten, mand- en buikflessen, recipiënten,
 uitgerust met een druksysteem. 32, 34, 37, 38, 40, 74, 77,

78, 79, 80, 81, 82, 84, 88

G

Gecombineerde meubelen. 28
 Gelijkvormige tafels en meubelen. 19, 28, 32, 84
 Gordijnen en jaloezieën. 30



H

Hechtings-, steun- of montagemiddelen, voor zover niet begrepen
in andere klassen. 20, 34, 42, 63

I

Installaties voor het verdelen van vloeistoffen. 18, 20, 21, 46

K

Kinderwagens, rolstoelen voor invaliden, draagberries. 42
Kistjes en manden. 17

Kledingstukken. 12, 23, 89
Kookapparaten, -gerei en -potten. 39

L

Lampen, schemerlampen, luchters, wand- of plafondverlichting,
lampenkappen, reflectoren, lampen voor foto- of
filmprojectoren. 17, 74, 87

Landbouwmachines. 12
Logo's, getup, ornamentaties. 12, 22, 87

M

Machineborstels. 31
Materiaal en uitrusting ter voorkoming van ongevallen of bij
redding, voor zover niet begrepen in andere klassen. 36
Materiaal voor verdeling of levering van elektrische energie. 66,

67
Medische instrumenten, laboratoriuminstrumenten en -
toestellen. 35, 36, 68, 69, 70, 71
Motoren. 84

O

Ondergoed, lingerie, korsetten, bustehouders, nachtkleding. 20
Opbergmeubelen. 14, 18, 19

Openbareverlichtingstoestellen. 74

P

Prefab- of montagebouwonderdelen. 28, 89

Projectielwapens. 36

R

Reiskoffers, koffers, aktetassen, handtassen, sleutelhangers, aan hun inhoud aangepaste etuis, portefeuilles en soortgelijke artikelen.	30, 82	Rijwielen en motorfietsen.	75
--	--------	---------------------------------	----

S

Sluitwerk en accessoires.	30, 77, 78, 79, 80	Stoelen.	14, 19, 28
Snuisterijen, tafel- schoorsteen- of wandversierselen, bloemenvazen en bloempotten.	15, 16, 28	Strijkijzers, toestellen om te wassen, te reinigen of te drogen. .	46, 47, 48, 49, 50, 51, 52, 53, 54, 55, 56, 57, 58, 59, 60
Spellen en speelgoederen.	13, 16		

T

Telecommunicatietoestellen en op afstand bediende draadloze toestellen, geluidsversterkers.	43, 44, 67, 76, 85	Tolietborstels en -penselen, kledingborstels en schoenborstels.	75
Tenten en accessoires.	24	Transformatoren, gelijkrichters, batterijen en accumulators.	88
Toestellen voor het opnemen of het weergeven van geluid of beeld.	83		

U

Uitstal- of verkoopmateriaal.	38, 86, 90
------------------------------------	------------

V

Vaat- en glaswerk.	39, 41	Verkoopautomaten.	90
Valstrikken, middelen ter verdelging van ongedierte.	30	Verwarmingsinstallaties.	14
Vaste apparaten en installaties voor artsen, ziekenhuizen of laboratoria.	35, 36, 68, 69, 70, 71	Voedingsmiddelen voor dieren.	41
Ventilatie en airconditioning.	46, 74	Voertuigonderdelen, -uitrusting en -accessoires, voor zover niet begrepen in andere klassen of subklassen. .	20, 72, 73, 88
Verbandmiddelen, zwachtels en middelen voor medische verzorging.	36, 40	Vuilnisbakken en vuilniscontainers en dragers.	30

W

Was-, reinigings- of droogmachines.	31	Wegwijzers, reclamemateriaal.	38
--	----	------------------------------------	----

Z

Zadelmakerswaren. 13, 16

Zakken, zakjes, tubes en capsules. 13, 14, 21, 40, 44, 45, 66