

---

# Benelux-Modellenblad Recueil des Dessins ou Modèles Benelux

## Inhoudsopgave Table des matières

---

Inhoudsopgave	
Table des matières .....	i
Algemeen	
Généralités .....	3
Inhoud van de rubrieken	
Contenu des rubriques .....	5
Mededeling	
Communication .....	9
Rubriek I	
Rubrique I .....	11
Rubriek II	
Rubrique II .....	23
Rubriek III	
Rubrique III .....	25
Rubriek VII	
Rubrique VII .....	29
Rubriek VIII	
Rubrique VIII .....	117
OVERDRACHTEN	
CESSIONS.....	118
LICENTIES	
LICENCES .....	118
DOORHALEN VAN LICENTIES, PAND, BESLAG	
RADIATIONS DE LICENCES, GAGES, SAISIES.....	119
ADRESWIJZIGINGEN	
CHANGEMENTS D'ADRESSE .....	119
AANSTELLING of WIJZIGING VAN GEMACHTIGDE	
INSTITUTION ou CHANGEMENT DE MANDATAIRE .....	119
Rubriek XIII	
Rubrique XIII .....	123
Licentieverlening	
Licences .....	124
Index: Gemachtigden	

---

---

	Mandataires .....	125
Index:	Deposanten	
	Déposants .....	129
Index:	Klassen en onderklassen	
	Classes et sous-classes .....	133
Index:	Produits .....	137
Index:	Producten .....	141



# Algemeen Généralités

**Adressen:** **Benelux-Bureau voor de Intellectuele Eigendom**  
Bordewijklaan 15  
Postbus 90404  
NL-2509 LK Den Haag  
Nederland  
T +31 70 349 11 11  
F +31 70 347 57 08  
Internet: [www.boip.int](http://www.boip.int)  
E-mail: [info@boip.int](mailto:info@boip.int)

**Federale Overheidsdienst Economie, K.M.O.,  
Middenstand & Energie**  
Intellectuele Eigendom  
North Gate III  
Koning Albert II-laan, 16  
B-1000 Brussel  
België  
T +32 2 277 52 97  
F +32 2 277 52 77  
Internet: [www.mineco.fgov.be](http://www.mineco.fgov.be)  
E-mail: [piie\\_dir@mineco.fgov.be](mailto:piie_dir@mineco.fgov.be)

**Ministère de l'Economie et du Commerce  
Extérieur**  
Direction de la Propriété Intellectuelle  
19-21, boulevard Royal  
L-2449 Luxembourg  
Groot-Hertogdom Luxemburg  
T +352 478 41 87  
F +352 22 26 60  
Internet: [www.eco.public.lu](http://www.eco.public.lu)  
E-mail: [dpi@eco.etat.lu](mailto:dpi@eco.etat.lu)

Verschijningsdatum de 21ste van iedere maand of, indien het Benelux-Bureau voor de Intellectuele Eigendom op die dag is gesloten, op de eerste daarna volgende werkdag waarop het Bureau is geopend.

**Openingstijden:** Het Benelux-Bureau voor de Intellectuele Eigendom en de nationale diensten zijn voor het publiek geopend van maandag tot en met vrijdag van tien uur tot twaalf uur en van veertien uur tot zestien uur, behalve op feestdagen. Voor meer informatie kunt onze website ([www.boip.int](http://www.boip.int)) raadplegen.

**Inhoud**

- A Alle ingeschreven gegevens betreffende Benelux-depots, bedoeld in de regel 3.13 sub a. van het Uitvoeringsreglement van het Benelux-verdrag inzake de intellectuele eigendom;
- B Alle ingeschreven gegevens betreffende internationale depots, bedoeld in regel 3.13 sub c. van het Uitvoeringsreglement van het Benelux-verdrag inzake de intellectuele eigendom;
- C Het feit van de inschrijving van de verklaring bedoeld regel 3.13 sub. d van het Uitvoeringsreglement van het Benelux-verdrag inzake de intellectuele eigendom;
- D Het feit van de inschrijving van de vordering tot opeising bedoeld regel 3.13 sub e. van het Uitvoeringsreglement van het Benelux-verdrag inzake de intellectuele eigendom.

Voor gespecificeerde inhoudsopgave wordt verwezen naar de volgende bladzijden.

**Prijzen:** € 8,- per losse aflevering (buiten het Beneluxgebied: € 9,-).  
€ 79,- per jaarabonnement.  
Deze prijs wordt verhoogd met € 8,- voor abonnementen buiten het Beneluxgebied.

**Adresses:** **Office Benelux de la Propriété intellectuelle**  
Bordewijklaan 15  
Boîte Postale 90404  
NL-2509 LK La Haye  
Pays-Bas  
T +31 70 349 11 11  
F +31 70 347 57 08  
Internet: [www.boip.int](http://www.boip.int)  
E-mail: [info@boip.int](mailto:info@boip.int)

**Service Public Fédéral Economie, P.M.E.,  
Classes Moyennes & Energie**  
Propriété intellectuelle  
North Gate III  
Boulevard du Roi Albert II, 16  
B-1000 Bruxelles  
Belgique  
T +32 2 277 52 97  
F +32 2 277 52 77  
Internet: [www.mineco.fgov.be](http://www.mineco.fgov.be)  
E-mail: [piie\\_dir@mineco.fgov.be](mailto:piie_dir@mineco.fgov.be)

**Ministère de l'Economie et du Commerce  
Extérieur**  
Direction de la Propriété Intellectuelle  
19-21, boulevard Royal  
L-2449 Luxembourg  
Luxembourg  
T +352 478 41 87  
F +352 22 26 60  
Internet: [www.eco.public.lu](http://www.eco.public.lu)  
E-mail: [dpi@eco.etat.lu](mailto:dpi@eco.etat.lu)

Date de parution le 21 de chaque mois ou en cas de fermeture de l'Office Benelux de la Propriété intellectuelle, le premier jour ouvrable qui suit.

**Dates et heures  
d'ouverture:** l'Office Benelux de la Propriété intellectuelle et les administrations nationales sont ouverts au public, du lundi au vendredi de dix heures à midi et de quatorze à seize heures, sauf les jours fériés. Pour plus d'informations veuillez consulter notre site internet ([www.boip.int](http://www.boip.int)).

**Contenu**

- A Toutes les indications enregistrées relatives aux dépôts Benelux visées à la règle 3.13 sous a. du Règlement d'exécution de la Convention Benelux en matière de propriété intellectuelle;
- B Toutes les indications enregistrées relatives aux dépôts internationaux visées à 3.13 sous c. du Règlement d'exécution de la Convention Benelux en matière de propriété intellectuelle;
- C L'enregistrement de la déclaration visée à la règle 3.13 sous d. du Règlement d'exécution de la Convention Benelux en matière de propriété intellectuelle;
- D L'enregistrement de l'action en revendication visée à la règle 3.13 sous e. du Règlement d'exécution de la Convention Benelux en matière de propriété intellectuelle.

Pour la table des matières détaillée, se référer aux pages suivantes.

**Prix:** € 8,- par fascicule (en dehors du territoire Benelux: € 9,-).  
€ 79,- par abonnement annuel.  
Ce prix est augmenté de € 8,- pour les abonnements fournis en dehors du territoire Benelux.



**Betaling:**

Betaling van losse afleveringen en van jaarabonnementen kan plaats vinden door overschrijving of storting op een van de hierna genoemde rekeningen ten name van het Benelux-Bureau voor de Intellectuele Eigendom:

**In Nederland:**

- bankrekening 24 00 36 700 (Fortis),  
IBAN: NL62 FTSB 0240 0367 00 BIC: FTSB NL2R.

**In België:**

- bankrekening 001-4318305-38(Fortis),  
IBAN: BE24 0014 3183 0538 BIC: GEBA BEBB.

**In Luxemburg:**

- bankrekening LU50 0030 0556 7430 0000 (Fortis),  
IBAN: LU50 0030 0556 7430 0000 BIC: BGLL LULL.

**Paiement:**

Le paiement des fascicules et des abonnements annuels peut être réglé, soit par virement ou versement à l'un des comptes suivants au nom de l'Office Benelux de la Propriété intellectuelle:

**Aux Pays-Bas:**

- compte bancaire 24 00 36 700 (Fortis),  
IBAN: NL62 FTSB 0240 0367 00 BIC: FTSB NL2R.

**En Belgique:**

- compte bancaire 001-4318305-38 (Fortis),  
IBAN: BE24 0014 3183 0538 BIC: GEBA BEBB.

**Au Luxembourg:**

- compte bancaire LU50 0030 0556 7430 0000 (Fortis),  
IBAN: LU50 0030 0556 7430 0000 BIC: BGLL LULL.

---



# Inhoud van de rubrieken

## Contenu des rubriques

### Rubriek I

Beneluxdepots ingeschreven overeenkomstig artikel 3.11 van het Benelux-verdrag inzake de intellectuele eigendom.

*Volgorde van publicatie (voorafgegaan door codering):*

- 01 Volgnummer van de inschrijving alsmede nummer en dagtekening (dag, uur en minuut) van het depot, datum van inschrijving;
- 02 Datum waarop de geldigheidsduur van de inschrijving verstrijkt;
- 03 Naam van de deposant;
- 04 Adres (straat);
- 05 Plaats en land;
- 06 In voorkomend geval, naam en adres van de gemachtigde of, in voorkomend geval, vermelding van het correspondentie-adres van de deposant;
- 08 Afbeelding(en) van de tekening of het model;
- 09 In voorkomend geval, vermelding van de kleur(en);
- 10 in voorkomend geval, nadere omschrijving van de onder code 09 genoemde kleur(en);
- 11 Vermelding van het voortbrengsel alsmede klasse(n) en onderklasse(n) aanduiding;
- 12 In voorkomend geval, vermelding van de kenmerkende eigenschappen van de tekening of het model;
- 13 In voorkomend geval, vermelding van het recht van voorrang als bedoeld in artikel 4 van het Verdrag van Parijs tot bescherming van de Industriële Eigendom;
- 14 In voorkomend geval, vermelding van de naam van de werkelijke ontwerper van de tekening of het model.

### Rubriek II

Beneluxdepots ingeschreven overeenkomstig artikel 3.11 van het Benelux-verdrag inzake de intellectuele eigendom waarvan door de deposant opschorting van de publicatie van de inschrijving is gevraagd (artikel 3.12 van het Benelux-verdrag inzake de intellectuele eigendom).

*Volgorde van publicatie (voorafgegaan door codering):*

- 01 Volgnummer van de inschrijving, datum van inschrijving;
- 15 Vermelding van de termijn waarvoor opschorting van de publicatie werd gevraagd.

### Rubriek III

Beneluxdepots ingeschreven overeenkomstig artikel 3.11 van het Benelux-verdrag inzake de intellectuele eigendom waarvan door de deposant opschorting van de publicatie van de inschrijving werd gevraagd.

*Volgorde van publicatie (voorafgegaan door codering):*

- 01 Volgnummer van de inschrijving alsmede nummer en dagtekening (dag, uur en minuut) van het depot, datum van inschrijving;
- 02 Datum waarop de geldigheidsduur van de inschrijving verstrijkt;
- 03 Naam van de deposant;
- 04 Adres (straat);
- 05 Plaats en land;
- 06 In voorkomend geval, naam en adres van de gemachtigde of, in voorkomend geval, vermelding van het correspondentie-adres van de deposant;
- 08 Afbeelding(en) van de tekening of het model;
- 09 In voorkomend geval, vermelding van de kleur(en);
- 10 in voorkomend geval, nadere omschrijving van de onder code 09 genoemde kleur(en);
- 11 Vermelding van het voortbrengsel alsmede klasse(n) en onderklasse(n) aanduiding;
- 12 In voorkomend geval, vermelding van de kenmerkende eigenschappen van de tekening of het model;
- 13 In voorkomend geval, vermelding van het recht van voorrang als bedoeld in artikel 4 van het Verdrag van Parijs tot bescherming van de Industriële Eigendom;
- 14 In voorkomend geval, vermelding van de naam van de werkelijke ontwerper van de tekening of het model;
- 15 Vermelding van de termijn waarvoor opschorting van de publicatie werd gevraagd.

### Rubrique I

Dépôts Benelux enregistrés conformément aux dispositions de l'article 3.11 de la Convention Benelux en matière de propriété intellectuelle.

*Ordre de la publication (précédé d'un code):*

- 01 Numéro d'ordre de l'enregistrement ainsi que le numéro et la date (jour, heure et minute) du dépôt, la date d'enregistrement;
- 02 Date d'échéance de la durée de protection de l'enregistrement;
- 03 Nom du déposant;
- 04 Adresse (rue);
- 05 Localité et pays;
- 06 Le cas échéant, le nom et l'adresse du mandataire ou, le cas échéant, l'indication de l'adresse postale du déposant;
- 08 Reproduction(s) du dessin ou du modèle;
- 09 Le cas échéant, l'indication de la (des) couleur(s);
- 10 Le cas échéant, la description de la (des) couleur(s) mentionnée(s) au code 09;
- 11 Indication du produit ainsi que l'indication de la (des) classe(s) et de la (des) sous-classe(s);
- 12 Le cas échéant, l'indication des éléments caractéristiques du dessin ou du modèle;
- 13 Le cas échéant, l'indication du droit de priorité tel que visé à l'article 4 de la Convention de Paris pour la protection de la Propriété Industrielle;
- 14 Le cas échéant, l'indication du nom du véritable créateur du dessin ou du modèle.

### Rubrique II

Dépôts Benelux enregistrés conformément aux dispositions de l'article 3.11 de la Convention Benelux en matière de propriété intellectuelle pour lesquels le déposant a demandé l'ajournement de la publication de l'enregistrement (article 3.12 de la Convention Benelux en matière de propriété intellectuelle).

*Ordre de la publication (précédé d'un code):*

- 01 Numéro d'ordre de l'enregistrement, la date d'enregistrement;
- 15 Indication de la période d'ajournement de la publication.

### Rubrique III

Dépôts Benelux enregistrés conformément aux dispositions de l'article 3.11 de la Convention Benelux en matière de propriété intellectuelle pour lesquels le déposant avait demandé l'ajournement de la publication.

*Ordre de la publication (précédé d'un code):*

- 01 Numéro d'ordre de l'enregistrement ainsi que le numéro et la date (jour, heure et minute) du dépôt, la date d'enregistrement;
- 02 Date d'échéance de la durée de protection de l'enregistrement;
- 03 Nom du déposant;
- 04 Adresse (rue);
- 05 Localité et pays;
- 06 Le cas échéant, le nom et l'adresse du mandataire ou, le cas échéant, l'indication de l'adresse postale du déposant;
- 08 Reproduction(s) du dessin ou du modèle;
- 09 Le cas échéant, l'indication de la (des) couleur(s);
- 10 Le cas échéant, la description de la (des) couleur(s) mentionnée(s) au code 09;
- 11 Indication du produit ainsi que l'indication de la (des) classe(s) et de la (des) sous-classe(s);
- 12 Le cas échéant, l'indication des éléments caractéristiques du dessin ou du modèle;
- 13 Le cas échéant, l'indication du droit de priorité tel que visé à l'article 4 de la Convention de Paris pour la protection de la Propriété Industrielle;
- 14 Le cas échéant, l'indication du nom du véritable créateur du dessin ou du modèle;
- 15 Indication de la période d'ajournement de la publication.



## Rubriek IV

Beneluxdepots ingeschreven overeenkomstig artikel 3.13 van het Benelux-verdrag inzake de intellectuele eigendom werd opgeschort (in strijd met de goede zeden of de openbare orde van één der Beneluxlanden).

## Rubriek V

Beneluxdepots ingeschreven overeenkomstig artikel 3.11 van het Benelux-verdrag inzake de intellectuele eigendom waarvan de publicatie overeenkomstig artikel 3.13 van het Benelux-verdrag inzake de intellectuele eigendom werd opgeschort.

### *Volgorde van publicatie (voorafgegaan door codering):*

- 01 Volgnummer van de inschrijving alsmede nummer en dagtekening (dag, uur en minuut) van het depot, datum van inschrijving;
- 02 Datum waarop de geldigheidsduur van de inschrijving verstrijkt;
- 03 Naam van de deposant;
- 04 Adres (straat);
- 05 Plaats en land;
- 06 In voorkomend geval, naam en adres van de gemachtigde of, in voorkomend geval, vermelding van het correspondentie-adres van de deposant;
- 08 Afbeelding(en) van de tekening of het model;
- 09 In voorkomend geval, vermelding van de kleur(en);
- 10 in voorkomend geval, nadere omschrijving van de onder code 09 genoemde kleur(en);
- 11 Vermelding van het voortbrengsel alsmede klasse(n) en onderklasse(n) aanduiding;
- 12 In voorkomend geval, vermelding van de kenmerkende eigenschappen van de tekening of het model;
- 13 In voorkomend geval, vermelding van het recht van voorrang als bedoeld in artikel 4 van het Verdrag van Parijs tot bescherming van de Industriële Eigendom;
- 14 In voorkomend geval, vermelding van de naam van de werkelijke ontwerper van de tekening of het model.

## Rubriek VI

Beneluxdepots ingeschreven overeenkomstig artikel 3.11 van het Benelux-verdrag inzake de intellectuele eigendom waarvan een tweede publicatie is verricht (artikel 3.11, lid 3 van het Benelux-verdrag inzake de intellectuele eigendom).

### *Volgorde van publicatie (voorafgegaan door codering):*

- 01 Volgnummer van de inschrijving alsmede nummer en dagtekening (dag, uur en minuut) van het depot, datum van inschrijving;
- 02 Datum waarop de geldigheidsduur van de inschrijving verstrijkt;
- 03 Naam van de deposant;
- 04 Adres (straat);
- 05 Plaats en land;
- 06 In voorkomend geval, naam en adres van de gemachtigde of, in voorkomend geval, vermelding van het correspondentie-adres van de deposant;
- 08 Afbeelding(en) van de tekening of het model;
- 09 In voorkomend geval, vermelding van de kleur(en);
- 10 in voorkomend geval, nadere omschrijving van onder code 09 genoemde kleur(en);
- 11 Vermelding van het voortbrengsel alsmede klasse(n) en onderklasse aanduiding;
- 12 In voorkomend geval, vermelding van de kenmerkende eigenschappen van de tekening of het model;
- 13 In voorkomend geval, vermelding van het recht van voorrang als bedoeld in artikel 4 van het Verdrag van Parijs tot bescherming van de Industriële Eigendom;
- 14 In voorkomend geval, vermelding van de naam van de werkelijke ontwerper van de tekening of het model;
- 15 In voorkomend geval, vermelding van de termijn waarvoor opschorting van de publicatie werd gevraagd.

## Rubriek VII

Vernieuwingen van de overeenkomstig artikel 3.11 van het Benelux-verdrag inzake de intellectuele eigendom ingeschreven Beneluxdepots (artikel 3.14 van het Benelux-verdrag inzake de intellectuele eigendom).

### *Volgorde van publicatie (voorafgegaan door codering):*

- 01 Volgnummer van de inschrijving alsmede nummer en dagtekening (dag, uur en minuut) van het depot, datum van inschrijving;
- 02 Datum waarop de geldigheidsduur van de inschrijving verstrijkt;
- 03 Naam van de deposant;
- 04 Adres (straat);
- 05 Plaats en land;
- 06 In voorkomend geval, naam en adres van de gemachtigde of, in voorkomend geval, vermelding van het correspondentie-adres van de deposant;
- 08 Afbeelding(en) van de tekening of het model;

## Rubrique IV

Dépôts Benelux pour lesquels la publication a été ajournée conformément à l'article 3.13 de la Convention Benelux en matière de propriété intellectuelle (contraire aux bonnes moeurs ou à l'ordre public d'un des pays du Benelux).

## Rubrique V

Dépôts Benelux enregistrés conformément à l'article 3.11 de la Convention Benelux en matière de propriété intellectuelle pour lesquels la publication a été ajournée, conformément aux dispositions de l'article 3.13 de la Convention Benelux en matière de propriété intellectuelle.

### *Ordre de la publication (précédé d'un code):*

- 01 Numéro d'ordre de l'enregistrement ainsi que le numéro et la date (jour, heure et minute) du dépôt, la date d'enregistrement;
- 02 Date d'échéance de la durée de protection de l'enregistrement;
- 03 Nom du déposant;
- 04 Adresse (rue);
- 05 Localité et pays;
- 06 Le cas échéant, le nom et l'adresse du mandataire ou, le cas échéant, l'indication de l'adresse postale du déposant;
- 08 Reproduction(s) du dessin ou du modèle;
- 09 Le cas échéant, l'indication de la (des) couleur(s);
- 10 Le cas échéant, la description de la (des) couleur(s) mentionnée(s) au code 09;
- 11 Indication du produit ainsi que l'indication de la (des) classe(s) et de la (des) sous-classe(s);
- 12 Le cas échéant, l'indication des éléments caractéristiques du dessin ou du modèle;
- 13 Le cas échéant, l'indication du droit de priorité tel que visé à l'article 4 de la Convention de Paris pour la protection de la Propriété Industrielle;
- 14 Le cas échéant, l'indication du nom du véritable créateur du dessin ou du modèle.

## Rubrique VI

Dépôts Benelux enregistrés conformément à l'article 3.11 de la Convention Benelux en matière de propriété intellectuelle pour lesquels une nouvelle publication est faite (article 3.11, alinéa 3 de la Convention Benelux en matière de propriété intellectuelle).

### *Ordre de la publication (précédé d'un code):*

- 01 Numéro d'ordre de l'enregistrement ainsi que le numéro et la date (jour, heure et minute) du dépôt, la date d'enregistrement;
- 02 Date d'échéance de la durée de protection de l'enregistrement;
- 03 Nom du déposant;
- 04 Adresse (rue);
- 05 Localité et pays;
- 06 Le cas échéant, le nom et l'adresse du mandataire ou, le cas échéant, l'indication de l'adresse postale du déposant;
- 08 Reproduction(s) du dessin ou du modèle;
- 09 Le cas échéant, l'indication de la (des) couleur(s);
- 10 Le cas échéant, la description de la (des) couleur(s) mentionnée(s) au code 09;
- 11 Indication du produit ainsi que l'indication de la (des) classe(s) et de la (des) sous-classe(s);
- 12 Le cas échéant, l'indication des éléments caractéristiques du dessin ou du modèle;
- 13 Le cas échéant, l'indication du droit de priorité tel que visé à l'article 4 de la Convention de Paris pour la protection de la Propriété Industrielle;
- 14 Le cas échéant, l'indication du nom du véritable créateur du dessin ou du modèle;
- 15 Le cas échéant, l'indication de la période d'ajournement de la publication.

## Rubrique VII

Renouvellements de dépôts Benelux enregistrés conformément à l'article 3.11 de la Convention Benelux en matière de propriété intellectuelle (article 3.14 de la Convention Benelux en matière de propriété intellectuelle).

### *Ordre de la publication (précédé d'un code):*

- 01 Numéro d'ordre de l'enregistrement ainsi que le numéro et la date (jour, heure et minute) du dépôt, la date d'enregistrement;
- 02 Date d'échéance de la durée de protection de l'enregistrement;
- 03 Nom du déposant;
- 04 Adresse (rue);
- 05 Localité et pays;
- 06 Le cas échéant, le nom et l'adresse du mandataire ou, le cas échéant, l'indication de l'adresse postale du déposant;

- 09 In voorkomend geval, vermelding van de kleur(en);
- 10 In voorkomend geval, nadere omschrijving van de onder code 09 genoemde kleur(en);
- 11 Vermelding van het voortbrengsel alsmede klasse(n) en onderklassen aanduiding;
- 12 In voorkomend geval, vermelding van de kenmerkende eigenschappen van de tekening of het model;
- 13 In voorkomend geval, vermelding van het recht van voorrang als bedoeld in artikel 4 van het Verdrag van Parijs tot bescherming van de Industriële Eigendom;
- 14 In voorkomend geval, vermelding van de naam van de werkelijke ontwerper van de tekening of het model;
- 18 Datum van verzoek tot vernieuwing.

- 08 Reproduction(s) du dessin ou du modèle;
- 09 Le cas échéant, l'indication de la (des) couleur(s);
- 10 Le cas échéant, la description de la (des) couleur(s) mentionnée(s) au code 09;
- 11 Indication du produit ainsi que l'indication de la (des) classe(s) et de la (des) sous-classe(s);
- 12 Le cas échéant, l'indication des éléments caractéristiques du dessin ou du modèle;
- 13 Le cas échéant, l'indication du droit de priorité tel que visé à l'article 4 de la Convention de Paris pour la protection de la Propriété Industrielle;
- 14 Le cas échéant, l'indication du nom du véritable créateur du dessin ou du modèle;
- 18 Date de la requête de renouvellement.

### Rubriek VIII

Beneluxdepots waarbij wijzigingen van de inschrijving van de tekening of het model in het register werden aangetekend (regel 3.1 van het Uitvoeringsreglement).

- 01 Overdrachten
- 02 Licenties
- 03 Pandrechten
- 04 Beslagleggingen
- 05 Doorhalen van licenties, pand, beslag
- 06 Adreswijzigingen (houder)
- 07 Naamswijzigingen (houder)
- 08 a Wijzigingen van correspondentie-adres
- b Aanstelling of wijziging van gemachtigde
- c Naams- en adreswijzigingen van gemachtigde
- d Naams- of adreswijzigingen van gemachtigde
- 09 Naams- en adreswijzigingen (houder)
- 10 Verbeteringen van schrijffouten
- 11 Overige verbeteringen

N.B.-De na de tekst van een wijziging voorkomende aanduiding betreft een interne codering.  
-Indien na de datum van aantekening de aanduidingen (1), (2), enz. voorkomen betekent dit dat bij de registraties gelijktijdig meerdere wijzigingen zijn aangetekend. Tevens geven deze aanduidingen de volgorde der wijzigingen aan.

### Rubriek IX

Beneluxdepots waarvan ingevolge een rechterlijke beslissing die in kracht van gewijsde is gegaan, de doorhaling van de inschrijving heeft plaatsgevonden op verzoek van de meest gereede partij (artikel 1.14 en 4.5 van het Benelux-verdrag inzake de intellectuele eigendom en regel 3.1 van het Uitvoeringsreglement).

### Rubriek X

- A Beneluxdepots waarvan de vrijwillige/ambtshalve doorhaling van de inschrijving heeft plaatsgevonden (artikel 3.21 van het Benelux-verdrag inzake de intellectuele eigendom en regel 3.1 van het Uitvoeringsreglement).  
*Volgorde van publicatie (voorafgegaan door codering):*
  - 01 Volgnummer van de inschrijving.
- B Benelux en internationale depots waarbij een verklaring van de houder of een rechtelijke beslissing als bedoeld in artikel 3.24, lid 3 van het Benelux-verdrag inzake de intellectuele eigendom is ingeschreven.  
*Volgorde van publicatie (voorafgegaan door codering):*
  - 01 Volgnummer van de inschrijving.

### Rubriek XI

Inschrijvingen van Benelux- en internationale depots waarbij een vordering tot opeising van de ontwerper werd ingeschreven (artikel 3.7 van het Benelux-verdrag inzake de intellectuele eigendom en regel 2.10, lid 1 van het Uitvoeringsreglement).

*Volgorde van publicatie (voorafgegaan door codering):*

- 01 Volgnummer van de inschrijving;
- 14 Naam van de ontwerper.

### Rubriek XII

Inschrijvingen van Benelux- en internationale depots waarbij de in artikel 3.7 het Benelux-verdrag inzake de intellectuele eigendom genoemde inschrijving van de vordering tot opeising werd doorgehaald (regel 2.10, lid 2 van het Uitvoeringsreglement).

*Volgorde van publicatie (voorafgegaan door codering):*

- 01 Volgnummer van de inschrijving;
- 14 Naam van de ontwerper.

### Rubrique VIII

Dépôts Benelux auprès desquels sont enregistrées au registre des modifications de l'enregistrement du dessin ou modèle (règle 3.1 du Règlement d'exécution).

- 01 Cessions
- 02 Licences
- 03 Droits de gage
- 04 Saisies
- 05 Radiation de licences, gages, saisies
- 06 Changement d'adresse (titulaire)
- 07 Changement de nom (titulaire)
- 08 a Changements d'adresse de correspondance
- b Institution ou changement de mandataire
- c Changements de nom et d'adresse du mandataire
- d Changements de nom ou d'adresse du mandataire
- 09 Changement de nom et d'adresse (titulaire)
- 10 Corrections d'erreurs de plume
- 11 Autre rectifications

N.B.-L'indication qui pourrait figurer après le texte d'une modification est un code interne.  
-Si les indications (1), (2), etc. devaient figurer après la date de notification, cela signifie qu'il y a plusieurs modifications qui sont notifiées simultanément. Ces indications font également apparaître le rang des modifications.

### Rubrique IX

Dépôts Benelux dont la radiation de l'enregistrement, faisant suite à une décision judiciaire coulée en force de chose jugée, a été effectuée à la demande de la partie la plus diligente (article 1.14 et 4.5 de la Convention Benelux en matière de propriété intellectuelle et la règle 3.1 du Règlement d'exécution).

### Rubrique X

- A Dépôts Benelux dont la radiation volontaire/d'office de l'enregistrement a été effectuée (article 3.21 de la Convention Benelux en matière de propriété intellectuelle et la règle 3.1 du Règlement d'exécution).  
*Ordre de la publication (précédé d'un code):*
  - 01 Numéro d'ordre de l'enregistrement.
- B Dépôts Benelux ou internationaux pour lesquels une requête de renonciation partielle ou une décision judiciaire est enregistrée, comme visée à l'article 3.24, alinéa 3 de la Convention Benelux en matière de propriété intellectuelle).  
*Ordre de la publication (précédé d'un code):*
  - 01 Numéro d'ordre de l'enregistrement.

### Rubrique XI

Enregistrements de dépôts Benelux et internationaux auprès desquels une action en revendication du créateur a été enregistrée (article 3.7 de la Convention Benelux en matière de propriété intellectuelle et règle 2.10, alinéa 1 du Règlement d'exécution).

*Ordre de la publication (précédé d'un code):*

- 01 Numéro d'ordre de l'enregistrement;
- 14 Nom du créateur.

### Rubrique XII

Enregistrements de dépôts Benelux et internationaux auprès desquels l'enregistrement de l'action en revendication visée à l'article 3.7 été radié (règle 2.10, alinéa 2 du Règlement d'exécution).

*Ordre de la publication (précédé d'un code):*

- 01 Numéro d'ordre de l'enregistrement;
- 14 Nom du créateur.

**Rubriek XIII**

Internationale inschrijvingen waarbij zijn aangetekend:  
(regel 3.2, lid 3 van het Uitvoeringsreglement)

- a Nietigverklaring;
- b Vervallen verklaring;
- c Licentieverlening;
- d Pandrecht;
- e Beslaglegging;
- f Doorhaling der licentieverlening, pand, beslag.

**Rubriek XIV**

Inschrijvingen van Benelux- en internationale depots waarbij de bijzondere verklaring betreffende instandhouding van een auteursrecht is aangetekend (artikel 21, lid 3 en artikel 24 van de Eenvormige Beneluxwet inzake Tekeningen of Modellen).

**Niet meer van toepassing sinds december 2003.**

**Rubriek XV**

Beneluxdepots waarvan de geldigheidsduur van de inschrijving verstreken is (artikel 3.22, sub a. van het Benelux-verdrag inzake de intellectuele eigendom).

De publicatie heeft plaats na afloop van de termijn van uitstel bedoeld in artikel 3.14, lid 3 van het Benelux-verdrag inzake de intellectuele eigendom.

**Rubrique XIII**

Enregistrements internationaux auprès desquels sont enregistrées:  
(règle 3.2, alinéa 3 du Règlement d'exécution).

- a Des décisions d'annulation;
- b Des décisions d'extinction;
- c Des licences;
- d Gages;
- e Saisies;
- f Des radiations de licence, gages, saisies.

**Rubrique XIV**

Enregistrements de dépôts Benelux et internationaux auprès desquels la déclaration spéciale concernant le maintien d'un droit d'auteur est enregistrée (article 21, par. 3 et article 24 de la Loi Uniforme Benelux en matière de Dessins ou Modèles).

**Plus d'application depuis décembre 2003.**

**Rubrique XV**

Dépôts Benelux dont l'enregistrement est venu à expiration (article 3.22, sous a. de la Convention Benelux en matière de propriété intellectuelle).

La publication a eu lieu après l'écoulement du délai de grâce prévu à l'article 3.14, alinéa 3 de la Convention Benelux en matière de propriété intellectuelle.





# Mededeling Communication

---

Geen mededeling

Pas de communication







## Rubriek I Rubrique I

*Beneluxdepots ingeschreven overeenkomstig artikel 3.11 van het Benelux-verdrag inzake de intellectuele eigendom.*

- 01 Volgnummer van de inschrijving alsmede nummer en dagtekening (dag, uur en minuut) van het depot, datum van inschrijving;
- 02 Datum waarop de geldigheidsduur van de inschrijving verstrijkt;
- 03 Naam van de deposant;
- 04 Adres (straat);
- 05 Plaats en land;
- 06 In voorkomend geval, naam en adres van de gemachtigde of, in voorkomend geval, vermelding van het correspondentie-adres van de deposant;
- 08 Afbeelding(en) van de tekening of het model;
- 09 In voorkomend geval, vermelding van de kleur(en);
- 10 In voorkomend geval, nadere omschrijving van de onder code 09 genoemde kleur(en);
- 11 Vermelding van het voortbrengsel alsmede klasse(n) en onderklasse(n) aanduiding;
- 12 In voorkomend geval, vermelding van de kenmerkende eigenschappen van de tekening of het model;
- 13 In voorkomend geval, vermelding van het recht van voorrang als bedoeld in artikel 4 van het Verdrag van Parijs tot bescherming van de Industriële Eigendom;
- 14 In voorkomend geval, vermelding van de naam van de werkelijke ontwerper van de tekening of het model.

*Dépôts Benelux enregistrés conformément aux dispositions de l'article 3.11 de la Convention Benelux en matière de propriété intellectuelle.*

- 01 Numéro d'ordre de l'enregistrement ainsi que le numéro et la date (jour, heure et minute) du dépôt, la date d'enregistrement;
- 02 Date d'échéance de la durée de protection de l'enregistrement;
- 03 Nom du déposant;
- 04 Adresse (rue);
- 05 Localité et pays;
- 06 Le cas échéant, le nom et l'adresse du mandataire ou, le cas échéant, l'indication de l'adresse postale du déposant;
- 08 Reproduction(s) du dessin ou du modèle;
- 09 Le cas échéant, l'indication de la (des) couleur(s);
- 10 Le cas échéant, la description de la (des) couleur(s) mentionnée(s) au code 09;
- 11 Indication du produit ainsi que l'indication de la (des) classe(s) et de la (des) sous-classe(s);
- 12 Le cas échéant, l'indication des éléments caractéristiques du dessin ou du modèle;
- 13 Le cas échéant, l'indication du droit de priorité tel que visé à l'article 4 de la Convention de Paris pour la protection de la Propriété Industrielle;
- 14 Le cas échéant, l'indication du nom du véritable créateur du dessin ou du modèle.



- 01 *Inschrijvingsnummer*  
**37276-00**  
*Nummer en dagtekening (dag en uur) van het depot*  
82143-00 01.02.2007 , 08.00  
*Datum inschrijving*  
21.08.2007 ,
- 02 *Vervaldatum*  
01.02.2012
- 03 *Naam van de deposant*  
Jade Beheer B.V.
- 04 *Adres (straat en nummer) van de deposant*  
Markt 2, Postbus 703
- 05 *Postcode, plaats en land van de deposant*  
4116 ZJ Buren,  
Nederland
- 08 *Afbeelding van de tekening of het model*  
ZIE AFBEELDING(EN)
- 11 *Vermelding van het voortbrengsel gevolgd door de aanduiding van de klasse(n) en onderklasse(n)*  
Informatiezuil (kl 20-03).
- 14 *Vermelding van de naam van de werkelijke ontwerper van de tekening*  
OVERBEEK Paul

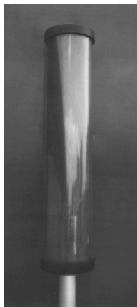

- 01 *Inschrijvingsnummer*  
**37277-01**  
*Nummer en dagtekening (dag en uur) van het depot*  
82135-01 20.10.2006 , 20.26

- Datum inschrijving*  
21.08.2007 ,
- 02 *Vervaldatum*  
20.10.2011
- 03 *Naam van de deposant*  
DE MEESTER Wim;  
NOËL Bruno
- 04 *Adres (straat en nummer) van de deposant*  
Speisstraat 44
- 05 *Postcode, plaats en land van de deposant*  
9030 Mariakerke,  
België
- 08 *Afbeelding van de tekening of het model*  
ZIE AFBEELDING(EN)
- 11 *Vermelding van het voortbrengsel gevolgd door de aanduiding van de klasse(n) en onderklasse(n)*  
Verlichtingsarmatuur (kl 26-03, 05).
- 14 *Vermelding van de naam van de werkelijke ontwerper van de tekening*  
NOËL Bruno; DE MEESTER Wim

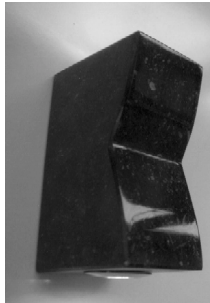

- 01 *Inschrijvingsnummer*  
**37277-02**  
*Nummer en dagtekening (dag en uur) van het depot*  
82135-02 20.10.2006 , 20.26  
*Datum inschrijving*  
21.08.2007 ,
- 02 *Vervaldatum*  
20.10.2011
- 03 *Naam van de deposant*  
DE MEESTER Wim;  
NOËL Bruno
- 04 *Adres (straat en nummer) van de deposant*  
Speisstraat 44
- 05 *Postcode, plaats en land van de deposant*  
9030 Mariakerke,  
België
- 08 *Afbeelding van de tekening of het model*  
ZIE AFBEELDING(EN)
- 11 *Vermelding van het voortbrengsel gevolgd door de aanduiding van de klasse(n) en onderklasse(n)*  
Verlichtingsarmatuur (kl 26-03, 05).
- 14 *Vermelding van de naam van de werkelijke ontwerper van de tekening*  
NOËL Bruno; DE MEESTER Wim

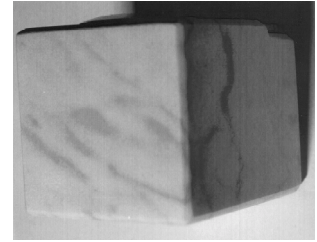

- 01 *Inschrijvingsnummer*  
**37277-03**  
*Nummer en dagtekening (dag en uur) van het depot*  
82135-03 20.10.2006 , 20.26  
*Datum inschrijving*  
21.08.2007 ,
- 02 *Vervaldatum*  
20.10.2011
- 03 *Naam van de deposant*  
DE MEESTER Wim;  
NOËL Bruno
- 04 *Adres (straat en nummer) van de deposant*  
Speisstraat 44
- 05 *Postcode, plaats en land van de deposant*  
9030 Mariakerke,  
België
- 08 *Afbeelding van de tekening of het model*  
ZIE AFBEELDING(EN)
- 11 *Vermelding van het voortbrengsel gevolgd door de aanduiding van de klasse(n) en onderklasse(n)*  
Verlichtingsarmatuur (kl 26-03, 05).
- 14 *Vermelding van de naam van de werkelijke ontwerper van de tekening*  
NOËL Bruno; DE MEESTER Wim

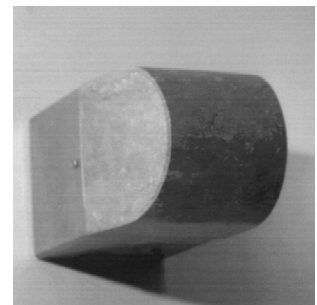

- 01 *Inschrijvingsnummer*  
**37277-04**  
*Nummer en dagtekening (dag en uur) van het depot*  
82135-04 20.10.2006 , 20.26  
*Datum inschrijving*  
21.08.2007 ,
- 02 *Vervaldatum*  
20.10.2011
- 03 *Naam van de deposant*  
DE MEESTER Wim;  
NOËL Bruno
- 04 *Adres (straat en nummer) van de deposant*  
Speisstraat 44

- 05 *Postcode, plaats en land van de deposant*  
9030 Mariakerke,  
België
- 08 *Afbeelding van de tekening of het model*  
ZIE AFBEELDING(EN)
- 11 *Vermelding van het voortbrengsel gevolgd door de aanduiding van de klasse(n) en onderklasse(n)*  
Verlichtingsarmatuur (kl 26-03, 05).
- 14 *Vermelding van de naam van de werkelijke ontwerper van de tekening*  
NOËL Bruno; DE MEESTER Wim



- 01 *Inschrijvingsnummer*  
**37277-05**  
*Nummer en dagtekening (dag en uur) van het depot*  
82135-05 20.10.2006 , 20.26  
*Datum inschrijving*  
21.08.2007 ,
- 02 *Vervaldatum*  
20.10.2011
- 03 *Naam van de deposant*  
DE MEESTER Wim;  
NOËL Bruno
- 04 *Adres (straat en nummer) van de deposant*  
Speisstraat 44
- 05 *Postcode, plaats en land van de deposant*  
9030 Mariakerke,  
België
- 08 *Afbeelding van de tekening of het model*  
ZIE AFBEELDING(EN)
- 11 *Vermelding van het voortbrengsel gevolgd door de aanduiding van de klasse(n) en onderklasse(n)*  
Verlichtingsarmatuur (kl 26-03, 05).
- 14 *Vermelding van de naam van de werkelijke ontwerper van de tekening*  
NOËL Bruno; DE MEESTER Wim

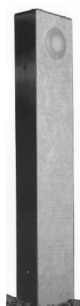

- 01 *Inschrijvingsnummer*  
**37277-06**  
*Nummer en dagtekening (dag en uur) van het depot*  
82135-06 20.10.2006 , 20.26  
*Datum inschrijving*  
21.08.2007 ,
- 02 *Vervaldatum*  
20.10.2011
- 03 *Naam van de deposant*  
DE MEESTER Wim;  
NOËL Bruno
- 04 *Adres (straat en nummer) van de deposant*  
Speisstraat 44
- 05 *Postcode, plaats en land van de deposant*  
9030 Mariakerke,  
België
- 08 *Afbeelding van de tekening of het model*  
ZIE AFBEELDING(EN)
- 11 *Vermelding van het voortbrengsel gevolgd door de aanduiding van de klasse(n) en onderklasse(n)*  
Verlichtingsarmatuur (kl 26-03, 05).
- 14 *Vermelding van de naam van de werkelijke ontwerper van de tekening*  
NOËL Bruno; DE MEESTER Wim



- 01 *Inschrijvingsnummer*  
**37277-07**  
*Nummer en dagtekening (dag en uur) van het depot*  
82135-07 20.10.2006 , 20.26  
*Datum inschrijving*  
21.08.2007 ,
- 02 *Vervaldatum*  
20.10.2011
- 03 *Naam van de deposant*  
DE MEESTER Wim;  
NOËL Bruno
- 04 *Adres (straat en nummer) van de deposant*  
Speisstraat 44
- 05 *Postcode, plaats en land van de deposant*  
9030 Mariakerke,  
België
- 08 *Afbeelding van de tekening of het model*  
ZIE AFBEELDING(EN)
- 11 *Vermelding van het voortbrengsel gevolgd door de aanduiding van de klasse(n) en onderklasse(n)*  
Verlichtingsarmatuur (kl 26-03, 05).
- 14 *Vermelding van de naam van de werkelijke ontwerper van de tekening*  
NOËL Bruno; DE MEESTER Wim

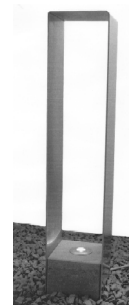

- 01 *Inschrijvingsnummer*  
**37277-08**  
*Nummer en dagtekening (dag en uur) van het depot*  
82135-08 20.10.2006 , 20.26  
*Datum inschrijving*  
21.08.2007 ,
- 02 *Vervaldatum*  
20.10.2011
- 03 *Naam van de deposant*  
DE MEESTER Wim;  
NOËL Bruno
- 04 *Adres (straat en nummer) van de deposant*  
Speisstraat 44
- 05 *Postcode, plaats en land van de deposant*  
9030 Mariakerke,  
België
- 08 *Afbeelding van de tekening of het model*  
ZIE AFBEELDING(EN)
- 11 *Vermelding van het voortbrengsel gevolgd door de aanduiding van de klasse(n) en onderklasse(n)*  
Verlichtingsarmatuur (kl 26-03, 05).
- 14 *Vermelding van de naam van de werkelijke ontwerper van de tekening*  
NOËL Bruno; DE MEESTER Wim

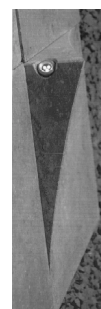

- 01 *Inschrijvingsnummer*  
**37277-09**  
*Nummer en dagtekening (dag en uur) van het depot*  
82135-09 20.10.2006 , 20.26  
*Datum inschrijving*  
21.08.2007 ,
- 02 *Vervaldatum*  
20.10.2011
- 03 *Naam van de deposant*  
DE MEESTER Wim;  
NOËL Bruno

- 04 Adres (straat en nummer) van de deposant  
Speisstraat 44
- 05 Postcode, plaats en land van de deposant  
9030 Mariakerke,  
België
- 08 Afbeelding van de tekening of het model  
ZIE AFBEELDING(EN)
- 11 Vermelding van het voortbrengsel gevolgd  
door de aanduiding van de klasse(n) en  
onderklasse(n)  
Verlichtingsarmatuur (kl 26-03, 05).
- 14 Vermelding van de naam van de werkelijke  
ontwerper van de tekening  
NOËL Bruno; DE MEESTER Wim

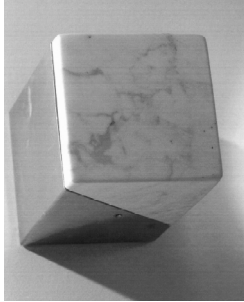

- 01 Inschrijvingsnummer  
**37277-10**  
Nummer en dagtekening (dag en uur) van het  
depot  
82135-10 20.10.2006 , 20.26  
Datum inschrijving  
21.08.2007 ,
- 02 Vervaldatum  
20.10.2011
- 03 Naam van de deposant  
DE MEESTER Wim;  
NOËL Bruno
- 04 Adres (straat en nummer) van de deposant  
Speisstraat 44
- 05 Postcode, plaats en land van de deposant  
9030 Mariakerke,  
België
- 08 Afbeelding van de tekening of het model  
ZIE AFBEELDING(EN)
- 11 Vermelding van het voortbrengsel gevolgd  
door de aanduiding van de klasse(n) en  
onderklasse(n)  
Verlichtingsarmatuur (kl 26-03, 05).
- 14 Vermelding van de naam van de werkelijke  
ontwerper van de tekening  
NOËL Bruno; DE MEESTER Wim

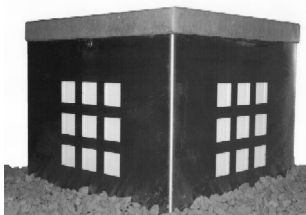

- 01 Inschrijvingsnummer  
**37277-11**  
Nummer en dagtekening (dag en uur) van het  
depot  
82135-11 20.10.2006 , 20.26  
Datum inschrijving  
21.08.2007 ,
- 02 Vervaldatum  
20.10.2011
- 03 Naam van de deposant  
DE MEESTER Wim;  
NOËL Bruno
- 04 Adres (straat en nummer) van de deposant  
Speisstraat 44
- 05 Postcode, plaats en land van de deposant  
9030 Mariakerke,  
België
- 08 Afbeelding van de tekening of het model  
ZIE AFBEELDING(EN)
- 11 Vermelding van het voortbrengsel gevolgd  
door de aanduiding van de klasse(n) en  
onderklasse(n)  
Verlichtingsarmatuur (kl 26-03, 05).
- 14 Vermelding van de naam van de werkelijke  
ontwerper van de tekening  
NOËL Bruno; DE MEESTER Wim

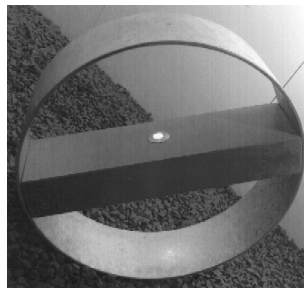

- 01 Inschrijvingsnummer  
**37277-12**  
Nummer en dagtekening (dag en uur) van het  
depot  
82135-12 20.10.2006 , 20.26  
Datum inschrijving  
21.08.2007 ,
- 02 Vervaldatum  
20.10.2011
- 03 Naam van de deposant  
DE MEESTER Wim;  
NOËL Bruno
- 04 Adres (straat en nummer) van de deposant  
Speisstraat 44
- 05 Postcode, plaats en land van de deposant  
9030 Mariakerke,  
België
- 08 Afbeelding van de tekening of het model  
ZIE AFBEELDING(EN)
- 11 Vermelding van het voortbrengsel gevolgd  
door de aanduiding van de klasse(n) en  
onderklasse(n)  
Verlichtingsarmatuur (kl 26-03, 05).
- 14 Vermelding van de naam van de werkelijke  
ontwerper van de tekening  
NOËL Bruno; DE MEESTER Wim



- 01 Inschrijvingsnummer  
**37277-13**  
Nummer en dagtekening (dag en uur) van het  
depot  
82135-13 20.10.2006 , 20.26  
Datum inschrijving  
21.08.2007 ,
- 02 Vervaldatum  
20.10.2011
- 03 Naam van de deposant  
DE MEESTER Wim;  
NOËL Bruno
- 04 Adres (straat en nummer) van de deposant  
Speisstraat 44
- 05 Postcode, plaats en land van de deposant  
9030 Mariakerke,  
België
- 08 Afbeelding van de tekening of het model  
ZIE AFBEELDING(EN)
- 11 Vermelding van het voortbrengsel gevolgd  
door de aanduiding van de klasse(n) en  
onderklasse(n)  
Verlichtingsarmatuur (kl 26-03, 05).
- 14 Vermelding van de naam van de werkelijke  
ontwerper van de tekening  
NOËL Bruno; DE MEESTER Wim

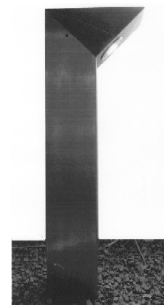

- 01 Inschrijvingsnummer  
**37277-14**  
Nummer en dagtekening (dag en uur) van het  
depot  
82135-14 20.10.2006 , 20.26  
Datum inschrijving  
21.08.2007 ,
- 02 Vervaldatum  
20.10.2011
- 03 Naam van de deposant  
DE MEESTER Wim;  
NOËL Bruno

- 04 Adres (straat en nummer) van de deposant  
Speisstraat 44
- 05 Postcode, plaats en land van de deposant  
9030 Mariakerke,  
België
- 08 Afbeelding van de tekening of het model  
ZIE AFBEELDING(EN)
- 11 Vermelding van het voortbrengsel gevolgd  
door de aanduiding van de klasse(n) en  
onderklasse(n)  
Verlichtingsarmatuur (kl 26-03, 05).
- 14 Vermelding van de naam van de werkelijke  
ontwerper van de tekening  
NOËL Bruno; DE MEESTER Wim

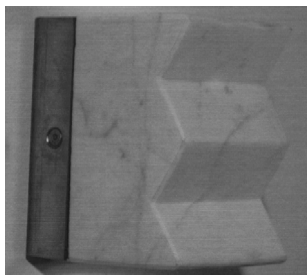

- 01 Inschrijvingsnummer  
**37277-15**  
Nummer en dagtekening (dag en uur) van het  
depot  
82135-15 20.10.2006 , 20.26  
Datum inschrijving  
21.08.2007 ,
- 02 Vervaldatum  
20.10.2011
- 03 Naam van de deposant  
DE MEESTER Wim;  
NOËL Bruno
- 04 Adres (straat en nummer) van de deposant  
Speisstraat 44
- 05 Postcode, plaats en land van de deposant  
9030 Mariakerke,  
België
- 08 Afbeelding van de tekening of het model  
ZIE AFBEELDING(EN)
- 11 Vermelding van het voortbrengsel gevolgd  
door de aanduiding van de klasse(n) en  
onderklasse(n)  
Verlichtingsarmatuur (kl 26-03, 05).
- 14 Vermelding van de naam van de werkelijke  
ontwerper van de tekening  
NOËL Bruno; DE MEESTER Wim

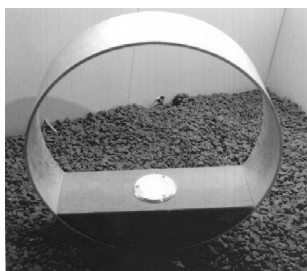

- 01 Inschrijvingsnummer  
**37277-16**  
Nummer en dagtekening (dag en uur) van het  
depot  
82135-16 20.10.2006 , 20.26  
Datum inschrijving  
21.08.2007 ,
- 02 Vervaldatum  
20.10.2011
- 03 Naam van de deposant  
DE MEESTER Wim;  
NOËL Bruno
- 04 Adres (straat en nummer) van de deposant  
Speisstraat 44
- 05 Postcode, plaats en land van de deposant  
9030 Mariakerke,  
België
- 08 Afbeelding van de tekening of het model  
ZIE AFBEELDING(EN)
- 11 Vermelding van het voortbrengsel gevolgd  
door de aanduiding van de klasse(n) en  
onderklasse(n)  
Verlichtingsarmatuur (kl 26-03, 05).
- 14 Vermelding van de naam van de werkelijke  
ontwerper van de tekening  
NOËL Bruno; DE MEESTER Wim

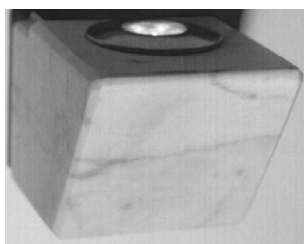

- 01 Inschrijvingsnummer  
**37277-17**  
Nummer en dagtekening (dag en uur) van het  
depot  
82135-17 20.10.2006 , 20.26  
Datum inschrijving  
21.08.2007 ,
- 02 Vervaldatum  
20.10.2011
- 03 Naam van de deposant  
DE MEESTER Wim;  
NOËL Bruno
- 04 Adres (straat en nummer) van de deposant  
Speisstraat 44
- 05 Postcode, plaats en land van de deposant  
9030 Mariakerke,  
België
- 08 Afbeelding van de tekening of het model  
ZIE AFBEELDING(EN)
- 11 Vermelding van het voortbrengsel gevolgd  
door de aanduiding van de klasse(n) en  
onderklasse(n)  
Verlichtingsarmatuur (kl 26-03, 05).
- 14 Vermelding van de naam van de werkelijke  
ontwerper van de tekening  
NOËL Bruno; DE MEESTER Wim

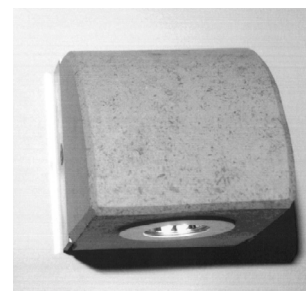

- 01 Inschrijvingsnummer  
**37278-00**  
Nummer en dagtekening (dag en uur) van het  
depot  
81753-00 17.11.2005 , 10.00  
Datum inschrijving  
24.08.2007 ,
- 02 Vervaldatum  
17.11.2010
- 03 Naam van de deposant  
Susanne Nieuwland;  
Tammy Bolderdijk;  
Jord van Sloun;  
Anika Simons;  
Roderique Kohnen;  
Inge Bolk;  
Lindi Jacobs;  
Femke Klinkenberg  
gezamenlijk h.o.d.n. 3punt13 Student  
Company
- 04 Adres (straat en nummer) van de deposant  
Herdenkingsplein 12, Postbus 531
- 05 Postcode, plaats en land van de deposant  
6200 AM Maastricht,  
Nederland
- 08 Afbeelding van de tekening of het model  
ZIE AFBEELDING(EN)
- 11 Vermelding van het voortbrengsel gevolgd  
door de aanduiding van de klasse(n) en  
onderklasse(n)  
Zitmeubel (kl 6-01, 03, 05).
- 12 Beschrijving van de kenmerkende eigen-  
schappen van het nieuwe uiterlijk van het  
voortbrengsel; in voorkomend geval, vermelding  
van de onderdelen van de tekening of het  
model waarop de kleuren betrekking hebben  
Zitmeubel met ronde twee platen naast  
elkaar op de bovenplaat; de bovenplaat  
en onderplaat van het zitmeubel hebben  
de vorm van het cijfer 8; de bovenste en  
onderste plaat zijn verbonden met platte  
spijltjes; in de onderplaat zijn twee  
ronde openingen met dezelfde doorsnee  
als de twee ronde zitvlakken op de  
bovenplaat.
- 14 Vermelding van de naam van de werkelijke  
ontwerper van de tekening  
NIEUWLAND Susanne;  
BOLDERDIJK Tammy; VAN SLOUN  
Jord; SIMONS Anika; KOHNEN  
Roderique; KLINKENBERG Femke;  
JACOBS Lindi; BOLK Inge

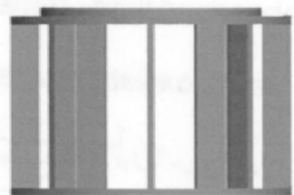
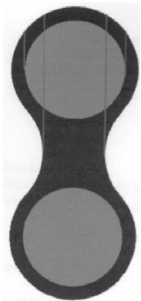
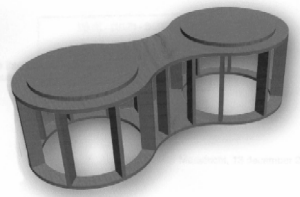

- 01 *Inschrijvingsnummer*  
**37279-00**  
*Nummer en dagtekening (dag en uur) van het depot*  
82209-00 25.07.2007 , 13.05  
*Datum inschrijving*  
10.08.2007 ,
- 02 *Vervaldatum*  
25.07.2012
- 03 *Naam van de deposant*  
Vibropac BV
- 04 *Adres (straat en nummer) van de deposant*  
Veerschipper 29
- 05 *Postcode, plaats en land van de deposant*  
3401 PK IJsselstein,  
Nederland
- 08 *Afbeelding van de tekening of het model*  
ZIE AFBEELDING(EN)
- 11 *Vermelding van het voortbrengsel gevolgd door de aanduiding van de klasse(n) en onderklasse(n)*  
Verstuivertrekker (kl 8-05; 12-05).
- 14 *Vermelding van de naam van de werkelijke ontwerper van de tekening*  
MEIJER Jan-Willem

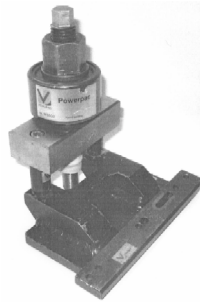

- 01 *Inschrijvingsnummer*  
**37280-00**  
*Nummer en dagtekening (dag en uur) van het depot*  
82210-00 25.07.2007 , 13.05  
*Datum inschrijving*  
10.08.2007 ,
- 02 *Vervaldatum*  
25.07.2012
- 03 *Naam van de deposant*  
Vibropac BV
- 04 *Adres (straat en nummer) van de deposant*  
Veerschipper 29
- 05 *Postcode, plaats en land van de deposant*  
3401 PK IJsselstein,  
Nederland
- 08 *Afbeelding van de tekening of het model*  
ZIE AFBEELDING(EN)
- 11 *Vermelding van het voortbrengsel gevolgd door de aanduiding van de klasse(n) en onderklasse(n)*  
Verstuivertrekker (kl 8-05; 12-05).
- 14 *Vermelding van de naam van de werkelijke ontwerper van de tekening*  
MEIJER Jan-Willem



- 01 *Inschrijvingsnummer*  
**37281-00**  
*Nummer en dagtekening (dag en uur) van het depot*  
82227-00 14.12.2006 , 08.00  
*Datum inschrijving*  
24.08.2007 ,
- 02 *Vervaldatum*  
14.12.2011
- 03 *Naam van de deposant*  
B en S Comfort B.V.  
h.o.d.n. B & S Recaro
- 04 *Adres (straat en nummer) van de deposant*  
Kathodeweg 5

- 05 *Postcode, plaats en land van de deposant*  
1627 LK Hoorn,  
Nederland
- 08 *Afbeelding van de tekening of het model*  
ZIE AFBEELDING(EN)
- 11 *Vermelding van het voortbrengsel gevolgd door de aanduiding van de klasse(n) en onderklasse(n)*  
Heftruckstoel (kl 6-01).



- 01 *Inschrijvingsnummer*  
**37282-00**  
*Nummer en dagtekening (dag en uur) van het depot*  
06779-00 15.02.2007 , 10.00  
*Datum inschrijving*  
07.09.2007 ,
- 02 *Vervaldatum*  
15.02.2012
- 03 *Naam van de deposant*  
GEERAETS Stijn
- 04 *Adres (straat en nummer) van de deposant*  
De Bruynlaan 20
- 05 *Postcode, plaats en land van de deposant*  
3130 Begijnendijk,  
België
- 08 *Afbeelding van de tekening of het model*  
ZIE AFBEELDING(EN)
- 11 *Vermelding van het voortbrengsel gevolgd door de aanduiding van de klasse(n) en onderklasse(n)*  
Zitmeubel (kl 6-01).
- 14 *Vermelding van de naam van de werkelijke ontwerper van de tekening*  
GEERAETS Stijn



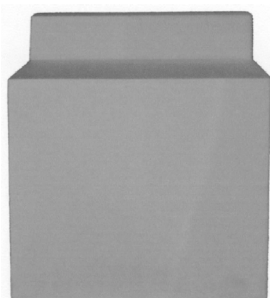
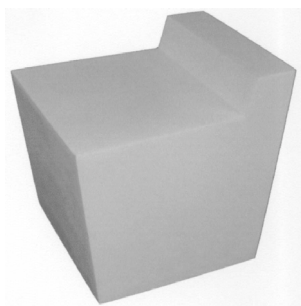

- 01 *Inschrijvingsnummer*  
**37283-00**  
*Nummer en dagtekening (dag en uur) van het depot*  
82231-00 22.07.2007 , 08.00  
*Datum inschrijving*  
10.08.2007 ,
- 02 *Vervaldatum*  
22.07.2012
- 03 *Naam van de deposant*  
DEKONING Nadia
- 04 *Adres (straat en nummer) van de deposant*  
A. Rodenbachstraat 20
- 05 *Postcode, plaats en land van de deposant*  
9470 Denderleeuw,  
België
- 08 *Afbeelding van de tekening of het model*  
ZIE AFBELDING(EN)
- 11 *Vermelding van het voortbrengsel gevolgd door de aanduiding van de klasse(n) en onderklasse(n)*  
Oorbellendoosje (kl3-01;09-03).

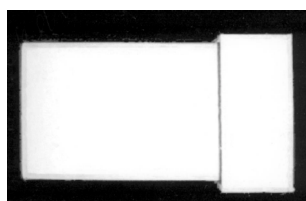
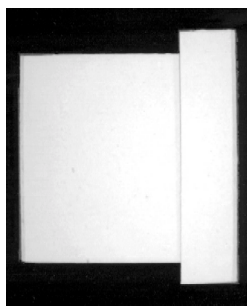

- 01 *Numéro d'enregistrement*  
**37284-01**  
*Numéro, date et heure du dépôt*  
06793-01 26.04.2007 , 10.30  
*Date de l'enregistrement*  
13.08.2007 ,
- 02 *Date d'échéance*  
26.04.2012
- 03 *Nom du déposant*  
THUYMANS Pierre
- 04 *Adresse (rue et numéro) du déposant*  
August De Feyterstraat 86
- 05 *Code postal, localité et pays du déposant*  
1740 Ternat,  
Belgique
- 08 *Reproduction du dessin ou modèle*  
VOIR REPRODUCTION(S)
- 11 *Indication du produit suivi de la (des) classe(s) et de la (des) sous-classe(s)*  
Maisonnette de jardin pour enfants (cl 25-03).
- 14 *Indication du nom du véritable créateur du dessin ou modèle*  
THUYMANS Pierre



- 01 *Numéro d'enregistrement*  
**37284-02**  
*Numéro, date et heure du dépôt*  
06793-02 26.04.2007 , 10.30  
*Date de l'enregistrement*  
13.08.2007 ,
- 02 *Date d'échéance*  
26.04.2012
- 03 *Nom du déposant*  
THUYMANS Pierre
- 04 *Adresse (rue et numéro) du déposant*  
August De Feyterstraat 86
- 05 *Code postal, localité et pays du déposant*  
1740 Ternat,  
Belgique
- 08 *Reproduction du dessin ou modèle*  
VOIR REPRODUCTION(S)
- 11 *Indication du produit suivi de la (des) classe(s) et de la (des) sous-classe(s)*  
Maisonnette de jardin pour enfants (cl 25-03).
- 14 *Indication du nom du véritable créateur du dessin ou modèle*  
THUYMANS Pierre



- 01 *Numéro d'enregistrement*  
**37284-03**  
*Numéro, date et heure du dépôt*  
06793-03 26.04.2007 , 10.30  
*Date de l'enregistrement*  
13.08.2007 ,
- 02 *Date d'échéance*  
26.04.2012
- 03 *Nom du déposant*  
THUYMANS Pierre
- 04 *Adresse (rue et numéro) du déposant*  
August De Feyterstraat 86
- 05 *Code postal, localité et pays du déposant*  
1740 Ternat,  
Belgique
- 08 *Reproduction du dessin ou modèle*  
VOIR REPRODUCTION(S)

- 11 *Indication du produit suivi de la (des) classe(s) et de la (des) sous-classe(s)*  
Maisonnette de jardin pour enfants (cl 25-03).
- 14 *Indication du nom du véritable créateur du dessin ou modèle*  
THUYMANS Pierre



- 01 *Numéro d'enregistrement*  
**37284-04**

*Numéro, date et heure du dépôt*  
06793-04 26.04.2007 , 10.30  
*Date de l'enregistrement*  
13.08.2007 ,

- 02 *Date d'échéance*  
26.04.2012

- 03 *Nom du déposant*  
THUYMANS Pierre

- 04 *Adresse (rue et numéro) du déposant*  
August De Feyterstraat 86

- 05 *Code postal, localité et pays du déposant*  
1740 Ternat,  
Belgique

- 08 *Reproduction du dessin ou modèle*  
VOIR REPRODUCTION(S)

- 11 *Indication du produit suivi de la (des) classe(s) et de la (des) sous-classe(s)*  
Maisonnette de jardin pour enfants (cl 15-03).

- 14 *Indication du nom du véritable créateur du dessin ou modèle*  
THUYMANS Pierre



- 01 *Numéro d'enregistrement*  
**37284-05**

*Numéro, date et heure du dépôt*  
06793-05 26.04.2007 , 10.30  
*Date de l'enregistrement*  
13.08.2007 ,

- 02 *Date d'échéance*  
26.04.2012

- 03 *Nom du déposant*  
THUYMANS Pierre

- 04 *Adresse (rue et numéro) du déposant*  
August De Feyterstraat 86

- 05 *Code postal, localité et pays du déposant*  
1740 Ternat,  
Belgique

- 08 *Reproduction du dessin ou modèle*  
VOIR REPRODUCTION(S)

- 11 *Indication du produit suivi de la (des) classe(s) et de la (des) sous-classe(s)*  
Maisonnette de jardin pour enfants (cl 12-10; 25-03).

- 14 *Indication du nom du véritable créateur du dessin ou modèle*  
THUYMANS Pierre



- 01 *Inschrijvingsnummer*  
**37285-01**

*Nummer en dagtekening (dag en uur) van het depot*  
82165-01 15.02.2007 , 10.00  
*Datum inschrijving*  
16.08.2007 ,

- 02 *Vervaldatum*  
15.02.2012

- 03 *Naam van de deposant*  
HabitatSolutions B.V.

- 04 *Adres (straat en nummer) van de deposant*  
Bijldorp-West 82

- 05 *Postcode, plaats en land van de deposant*  
2992 LC Barendrecht,  
Nederland

- 08 *Afbeelding van de tekening of het model*  
ZIE AFBEELDING(EN)

- 11 *Vermelding van het voortbrengsel gevolgd door de aanduiding van de klasse(n) en onderklasse(n)*  
Luchtreiniger (kl 23-04).

- 12 *Beschrijving van de kenmerkende eigenschappen van het nieuwe uiterlijk van het voortbrengsel; in voorkomend geval, vermelding van de onderdelen van de tekening of het model waarop de kleuren betrekking hebben*  
Metalen kader voorzien van gefineerde deur aan voorzijde; gefineerde deur voorzien van horizontaal uitgefreesd reliëf waardoor horizontale evenwijdige strepen zichtbaar worden; zichtbare uitlaat aan onderzijde (links en rechts); aan de bovenzijde van het model bevindt zich een uitstekend deel waarin de bewegingsensor zichtbaar is.

- 14 *Vermelding van de naam van de werkelijke ontwerper van de tekening*  
JANSEN Robert Jan

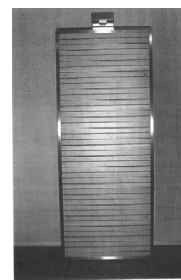

LOGEERANZICHT



Topaanzicht

- 01 *Inschrijvingsnummer*  
**37285-02**

*Nummer en dagtekening (dag en uur) van het depot*  
82165-02 15.02.2007 , 10.00  
*Datum inschrijving*  
16.08.2007 ,

- 02 *Vervaldatum*  
15.02.2012

- 03 *Naam van de deposant*  
HabitatSolutions B.V.

- 04 *Adres (straat en nummer) van de deposant*  
Bijldorp-West 82

- 05 *Postcode, plaats en land van de deposant*  
2992 LC Barendrecht,  
Nederland

- 08 *Afbeelding van de tekening of het model*  
ZIE AFBEELDING(EN)

- 11 *Vermelding van het voortbrengsel gevolgd door de aanduiding van de klasse(n) en onderklasse(n)*  
Sigarettencontainer (kl 20-01).

- 14 *Vermelding van de naam van de werkelijke ontwerper van de tekening*  
JANSEN Robert Jan

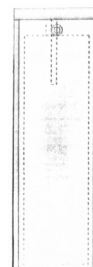

Voor-aanzicht



Zijaanzicht

- 01 *Inschrijvingsnummer*  
**37286-00**

*Nummer en dagtekening (dag en uur) van het depot*

82244-00 23.04.2007 , 08.00

*Datum inschrijving*

24.08.2007 ,

- 02 *Vervaldatum*  
23.04.2012

- 03 *Naam van de deposant*  
Stichting Jong Ondernemen

- 04 *Adres (straat en nummer) van de deposant*  
Bezuidenhoutseweg 12

- 05 *Postcode, plaats en land van de deposant*  
2594 AV Den Haag,  
Nederland

- 06 *Naam en adres van de gemachtigde of vermelding van het correspondentie-adres van de deposant*

NIFI9

Het Kerspel 19

7251 CT Vorden

Nederland.

- 08 *Afbeelding van de tekening of het model*  
ZIE AFBEELDING(EN)

- 11 *Vermelding van het voortbrengsel gevolgd door de aanduiding van de klasse(n) en onderklasse(n)*

Flesopenaar (kl 7-06).

- 14 *Vermelding van de naam van de werkelijke ontwerper van de tekening*  
TE VELUWE Mathijs

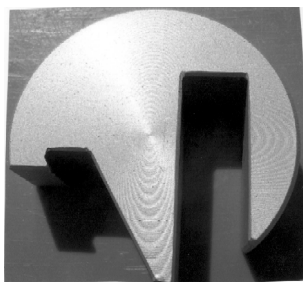

- 01 *Inschrijvingsnummer*  
**37287-00**

*Nummer en dagtekening (dag en uur) van het depot*

82248-00 10.04.2007 , 08.00

*Datum inschrijving*

23.08.2007 ,

- 02 *Vervaldatum*  
10.04.2012

- 03 *Naam van de deposant*  
Johannes Simonis Pennings de Bilt

- 04 *Adres (straat en nummer) van de deposant*  
Schorweg 14

- 05 *Postcode, plaats en land van de deposant*  
1764 MC Breezand,  
Nederland

- 08 *Afbeelding van de tekening of het model*  
ZIE AFBEELDING(EN)

- 11 *Vermelding van het voortbrengsel gevolgd door de aanduiding van de klasse(n) en onderklasse(n)*

Verpakkingsmand voor bloembollen (kl 9-03, 04).

- 14 *Vermelding van de naam van de werkelijke ontwerper van de tekening*

KEETELS Ton; MAAS Geert

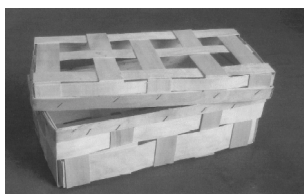
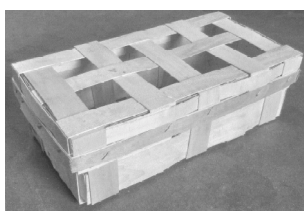

- 01 *Inschrijvingsnummer*  
**37288-00**

*Nummer en dagtekening (dag en uur) van het depot*

82252-00 21.03.2007 , 08.00

*Datum inschrijving*

24.08.2007 ,

- 02 *Vervaldatum*  
21.03.2012

- 03 *Naam van de deposant*  
BOAS BV

- 04 *Adres (straat en nummer) van de deposant*  
H. de Koninglaan 2

- 05 *Postcode, plaats en land van de deposant*  
3161 VX Rhooon,  
Nederland

- 08 *Afbeelding van de tekening of het model*  
ZIE AFBEELDING(EN)

- 11 *Vermelding van het voortbrengsel gevolgd door de aanduiding van de klasse(n) en onderklasse(n)*

Geluidsmeter (kl 10-04, 05).

- 12 *Beschrijving van de kenmerkende eigenschappen van het nieuwe uiterlijk van het voortbrengsel; in voorkomend geval, vermelding van de onderdelen van de tekening of het model waarop de kleuren betrekking hebben*

De geluidsmeter heeft de vorm van een creditcard en een dikte van 6 mm; hij is voorzien van een bevestigingsclip en heeft aan de voorzijde uitsparingen.

- 14 *Vermelding van de naam van de werkelijke ontwerper van de tekening*  
SCHUIT Henk

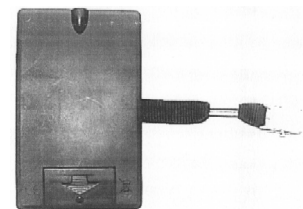
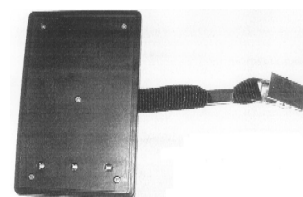

- 01 *Inschrijvingsnummer*  
**37289-00**

*Nummer en dagtekening (dag en uur) van het depot*

82258-00 27.02.2007 , 10.00

*Datum inschrijving*

24.08.2007 ,

- 02 *Vervaldatum*  
27.02.2012

- 03 *Naam van de deposant*  
Planet Interactive Ltd,  
Buitenlandse vennootschap: Private  
Limited Company (UK)

- 04 *Adres (straat en nummer) van de deposant*  
Ommeland 2

- 05 *Postcode, plaats en land van de deposant*  
1447 BR Purmerend,  
Nederland

- 08 *Afbeelding van de tekening of het model*  
ZIE AFBEELDING(EN)

- 11 *Vermelding van het voortbrengsel gevolgd door de aanduiding van de klasse(n) en onderklasse(n)*

Spelcomputer (kl 14-02; 21-01).

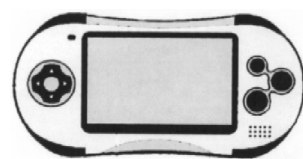

- 01 *Inschrijvingsnummer*  
**37290-01**

*Nummer en dagtekening (dag en uur) van het depot*

82260-01 22.01.2007 , 08.00

*Datum inschrijving*

24.08.2007 ,

- 02 *Vervaldatum*  
22.01.2012

- 03 *Naam van de deposant*  
LUK TUT PRODUCTIES V.O.F.

- 04 Adres (straat en nummer) van de deposant  
Achterweg 52
- 05 Postcode, plaats en land van de deposant  
3191 VA Hoogvliet-RT,  
Nederland
- 08 Afbeelding van de tekening of het model  
ZIE AFBEELDING(EN)
- 11 Vermelding van het voortbrengsel gevolgd  
door de aanduiding van de klasse(n) en  
onderklasse(n)  
Spel/sporttoestel (kl 21-02).
- 14 Vermelding van de naam van de werkelijke  
ontwerper van de tekening  
WIRTZ Piem

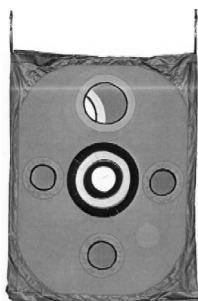
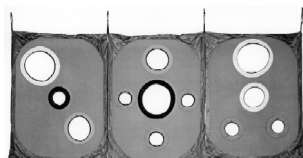

- 01 Inschrijvingsnummer  
**37290-02**  
Nummer en dagtekening (dag en uur) van het  
depot  
82260-02 22.01.2007 , 08.00  
Datum inschrijving  
24.08.2007 ,
- 02 Vervaldatum  
22.01.2012
- 03 Naam van de deposant  
LUK TUT PRODUCTIES V.O.F.
- 04 Adres (straat en nummer) van de deposant  
Achterweg 52
- 05 Postcode, plaats en land van de deposant  
3191 VA Hoogvliet-RT,  
Nederland
- 08 Afbeelding van de tekening of het model  
ZIE AFBEELDING(EN)
- 11 Vermelding van het voortbrengsel gevolgd  
door de aanduiding van de klasse(n) en  
onderklasse(n)  
Spel/sporttoestel (Kl 21-02).

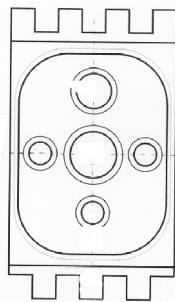

- 01 Numéro d'enregistrement  
**37291-01**  
Numéro, date et heure du dépôt  
82261-01 19.01.2007 , 16.18  
Date de l'enregistrement  
24.08.2007 ,
- 02 Date d'échéance  
19.01.2012
- 03 Nom du déposant  
LARSIMONT Maxime
- 04 Adresse (rue et numéro) du déposant  
Rue du Veneur 95
- 05 Code postal, localité et pays du déposant  
7580 Enghien,  
Belgique
- 06 Nom et adresse du mandataire ou indication  
de l'adresse postale du déposant  
CABINET BEDE S.A.  
Boulevard General Wahis 15  
1030 Bruxelles  
Belgique.
- 08 Reproduction du dessin ou modèle  
VOIR REPRODUCTION(S)
- 11 Indication du produit suivi de la (des)  
classe(s) et de la (des) sous-classe(s)  
Poignée (cl 8-06).

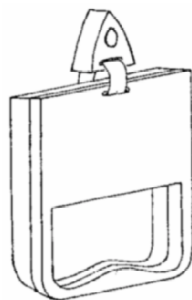
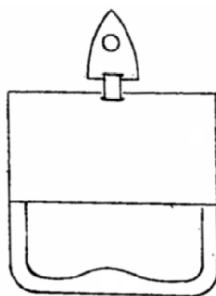

- 01 Numéro d'enregistrement  
**37291-02**  
Numéro, date et heure du dépôt  
82261-02 19.01.2007 , 16.18  
Date de l'enregistrement  
24.08.2007 ,
- 02 Date d'échéance  
19.01.2012
- 03 Nom du déposant  
LARSIMONT Maxime
- 04 Adresse (rue et numéro) du déposant  
Rue du Veneur 95
- 05 Code postal, localité et pays du déposant  
7580 Enghien,  
Belgique
- 06 Nom et adresse du mandataire ou indication  
de l'adresse postale du déposant  
CABINET BEDE S.A.  
Boulevard General Wahis 15  
1030 Bruxelles  
Belgique.
- 08 Reproduction du dessin ou modèle  
VOIR REPRODUCTION(S)
- 11 Indication du produit suivi de la (des)  
classe(s) et de la (des) sous-classe(s)  
Poignée (cl 8-06).

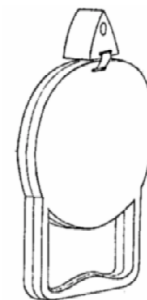
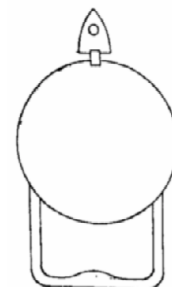

- 01 Numéro d'enregistrement  
**37291-03**  
Numéro, date et heure du dépôt  
82261-03 19.01.2007 , 16.18  
Date de l'enregistrement  
24.08.2007 ,
- 02 Date d'échéance  
19.01.2012
- 03 Nom du déposant  
LARSIMONT Maxime
- 04 Adresse (rue et numéro) du déposant  
Rue du Veneur 95
- 05 Code postal, localité et pays du déposant  
7580 Enghien,  
Belgique

06 *Nom et adresse du mandataire ou indication de l'adresse postale du déposant*  
 CABINET BEDE S.A.  
 Boulevard General Wahis 15  
 1030 Bruxelles  
 Belgique.

08 *Reproduction du dessin ou modèle*  
 VOIR REPRODUCTION(S)

11 *Indication du produit suivi de la (des) classe(s) et de la (des) sous-classe(s)*  
 Poignée (cl 8-06).

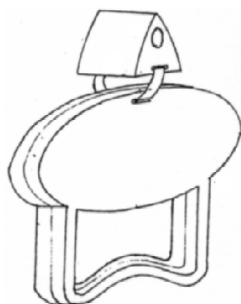
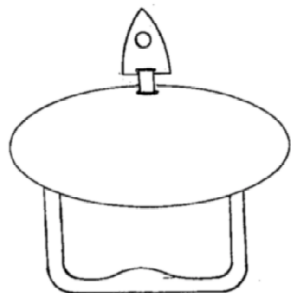

01 *Inschrijvingsnummer*  
**37292-00**

*Nummer en dagtekening (dag en uur) van het depot*

82275-00 10.07.2007 , 08.00

*Datum inschrijving*

24.08.2007 ,

02 *Vervaldatum*  
 10.07.2012

03 *Naam van de deposant*  
 HESTERMAN Matthijs Adrianus  
 Alexander

04 *Adres (straat en nummer) van de deposant*  
 L. Couperusstraat 26

05 *Postcode, plaats en land van de deposant*  
 1822 LD Alkmaar,  
 Nederland

08 *Afbeelding van de tekening of het model*  
 ZIE AFBEELDING(EN)

09 *Vermelding van de kleur(en)*  
 wit, zwart, geel, groen, blauw, oranje,  
 paars, rood

11 *Vermelding van het voortbrengsel gevolgd door de aanduiding van de klasse(n) en onderklasse(n)*  
 Logo (kl 99).



01 *Inschrijvingsnummer*  
**37293-00**

*Nummer en dagtekening (dag en uur) van het depot*

82279-00 09.02.2007 , 08.00

*Datum inschrijving*

13.08.2007 ,

02 *Vervaldatum*  
 09.02.2012

03 *Naam van de deposant*  
 Greijn Form Technics BV

04 *Adres (straat en nummer) van de deposant*  
 Broeklaan 103, Postbus 4618

05 *Postcode, plaats en land van de deposant*  
 5953 ZG Reuver,  
 Nederland

08 *Afbeelding van de tekening of het model*  
 ZIE AFBEELDING(EN)

11 *Vermelding van het voortbrengsel gevolgd door de aanduiding van de klasse(n) en onderklasse(n)*

Beschermkap voor scootmobiel (kl 12-11, 16).



01 *Inschrijvingsnummer*  
**37294-00**

*Nummer en dagtekening (dag en uur) van het depot*

82283-00 14.02.2007 , 08.00

*Datum inschrijving*

07.09.2007 ,

02 *Vervaldatum*  
 14.02.2012

03 *Naam van de deposant*  
 E en M Beheer B.V.

04 *Adres (straat en nummer) van de deposant*  
 Schietspoel 38

05 *Postcode, plaats en land van de deposant*  
 1251 XV Laren NH,  
 Nederland

08 *Afbeelding van de tekening of het model*  
 ZIE AFBEELDING(EN)

11 *Vermelding van het voortbrengsel gevolgd door de aanduiding van de klasse(n) en onderklasse(n)*

Kluis voor elektronische/media  
 apparatuur met bevestigingsinrichting  
 (kl 3-01; 8-07).

12 *Beschrijving van de kenmerkende eigenschappen van het nieuwe uiterlijk van het voortbrengsel; in voorkomend geval, vermelding van de onderdelen van de tekening of het model waarop de kleuren betrekking hebben*

De kluis bestaat uit twee delen: een bevestigingshouder; een kluiscoffer met handgreep.

14 *Vermelding van de naam van de werkelijke ontwerper van de tekening*  
 RAM Edward Cornelis

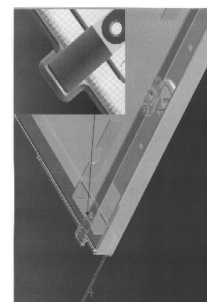
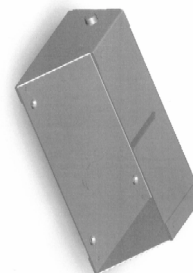
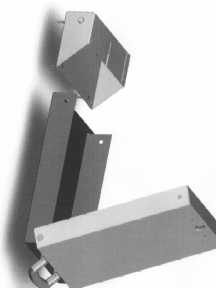

01 *Inschrijvingsnummer*

**37296-01**

*Nummer en dagtekening (dag en uur) van het depot*

82240-01 09.02.2007 , 10.00

*Datum inschrijving*

03.07.2007 ,

02 *Vervaldatum*

09.02.2012

03 *Naam van de deposant*

DOUWENGA Robert

04 *Adres (straat en nummer) van de deposant*

St. Victor

05 *Postcode, plaats en land van de deposant*

82220 Molieres,

Frankrijk

08 *Afbeelding van de tekening of het model*

ZIE AFBEELDING(EN)

11 *Vermelding van het voortbrengsel gevolgd door de aanduiding van de klasse(n) en onderklasse(n)*

Toiletinbouw met afzuiginstallatie (kl 23-02, 04).

14 *Vermelding van de naam van de werkelijke ontwerper van de tekening*

DOUWENGA Robert

15 *Vermelding van de uiterlijke opschortingsdatum van de publicatie*

22.12.2007

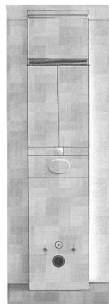

#@mmp 1216

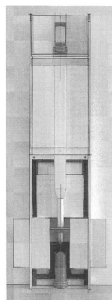
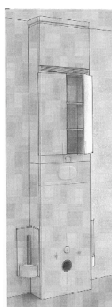
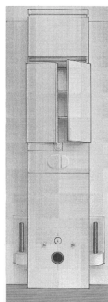



## Rubriek II

### Rubrique II

*Beneluxdepots ingeschreven overeenkomstig artikel 3.11 van het Benelux-verdrag inzake de intellectuele eigendom waarvan door de deposant opschorting van de publicatie van de inschrijving is gevraagd (artikel 3.12 van het Benelux-verdrag inzake de intellectuele eigendom).*

- 01 Volgnummer van de inschrijving, datum van inschrijving;
- 15 Vermelding van de termijn waarvoor opschorting van de publicatie werd gevraagd.

*Dépôts Benelux enregistrés conformément aux dispositions de l'article 3.11 de la Convention Benelux en matière de propriété intellectuelle pour lesquels le déposant a demandé l'ajournement de la publication de l'enregistrement (article 3.12 de la Convention Benelux en matière de propriété intellectuelle).*

- 01 Numéro d'ordre de l'enregistrement, la date d'enregistrement;
- 15 Indication de la période d'ajournement de la publication.



01 *Inschrijvingsnummer*  
**37295-00**

15 *Vermelding van de uiterlijke opschortingsdatum van de publicatie*  
08.06.2008

---

01 *Inschrijvingsnummer*  
**37296-02**

15 *Vermelding van de uiterlijke opschortingsdatum van de publicatie*  
22.12.2007

---

01 *Inschrijvingsnummer*  
**37297-00**

15 *Vermelding van de uiterlijke opschortingsdatum van de publicatie*  
01.01.2008

---

01 *Inschrijvingsnummer*  
**37298-00**

15 *Vermelding van de uiterlijke opschortingsdatum van de publicatie*  
01.07.2008

---

#@mmp 22





## Rubriek III Rubrique III

*Beneluxdepots ingeschreven overeenkomstig artikel 3.11 van het Benelux-verdrag inzake de intellectuele eigendom waarvan door de deposant opschorting van de publicatie van de inschrijving werd gevraagd.*

- 01 Volgnummer van de inschrijving alsmede nummer en dagtekening (dag, uur en minuut) van het depot, datum van inschrijving;
- 02 Datum waarop de geldigheidsduur van de inschrijving verstrijkt;
- 03 Naam van de deposant;
- 04 Adres (straat);
- 05 Plaats en land;
- 06 In voorkomend geval, naam en adres van de gemachtigde of, in voorkomend geval, vermelding van het correspondentie-adres van de deposant;
- 08 Afbeelding(en) van de tekening of het model;
- 09 In voorkomend geval, vermelding van de kleur(en);
- 10 in voorkomend geval, nadere omschrijving van de onder code 09 genoemde kleur(en);
- 11 Vermelding van het voortbrengsel alsmede klasse(n) en onderklasse(n) aanduiding;
- 12 In voorkomend geval, vermelding van de kenmerkende eigenschappen van de tekening of het model;
- 13 In voorkomend geval, vermelding van het recht van voorrang als bedoeld in artikel 4 van het Verdrag van Parijs tot bescherming van de Industriële Eigendom;
- 14 In voorkomend geval, vermelding van de naam van de werkelijke ontwerper van de tekening of het model;
- 15 Vermelding van de termijn waarvoor opschorting van de publicatie werd gevraagd.

*Dépôts Benelux enregistrés conformément aux dispositions de l'article 3.11 de la Convention Benelux en matière de propriété intellectuelle pour lesquels le déposant avait demandé l'ajournement de la publication.*

- 01 Numéro d'ordre de l'enregistrement ainsi que le numéro et la date (jour, heure et minute) du dépôt, la date d'enregistrement;
- 02 Date d'échéance de la durée de protection de l'enregistrement;
- 03 Nom du déposant;
- 04 Adresse (rue);
- 05 Localité et pays;
- 06 Le cas échéant, le nom et l'adresse du mandataire ou, le cas échéant, l'indication de l'adresse postale du déposant;
- 08 Reproduction(s) du dessin ou du modèle;
- 09 Le cas échéant, l'indication de la (des) couleur(s);
- 10 Le cas échéant, la description de la (des) couleur(s) mentionnée(s) au code 09;
- 11 Indication du produit ainsi que l'indication de la (des) classe(s) et de la (des) sous-classe(s);
- 12 Le cas échéant, l'indication des éléments caractéristiques du dessin ou du modèle;
- 13 Le cas échéant, l'indication du droit de priorité tel que visé à l'article 4 de la Convention de Paris pour la protection de la Propriété Industrielle;
- 14 Le cas échéant, l'indication du nom du véritable créateur du dessin ou du modèle;
- 15 Indication de la période d'ajournement de la publication.



- 01 *Inschrijvingsnummer*  
**37029-00**  
*Nummer en dagtekening (dag en uur) van het depot*  
82134-00 11.10.2006 , 08.00  
*Datum inschrijving*  
01.12.2006 ,
- 02 *Vervaldatum*  
11.10.2011
- 03 *Naam van de deposant*  
WIJNSTROOT Robert Jacob
- 04 *Adres (straat en nummer) van de deposant*  
H. Avercampstraat 57
- 05 *Postcode, plaats en land van de deposant*  
1072 RA Amsterdam,  
Nederland
- 08 *Afbeelding van de tekening of het model*  
ZIE AFBEELDING(EN)
- 11 *Vermelding van het voortbrengsel gevolgd door de aanduiding van de klasse(n) en onderklasse(n)*  
Boodschappentas/vuilniszak (kl 3-01; 9-05).
- 14 *Vermelding van de naam van de werkelijke ontwerper van de tekening*  
WIJNSTROOT Robert Jacob
- 15 *Vermelding van de uiterlijke opschortingsdatum van de publicatie*  
10.10.2007

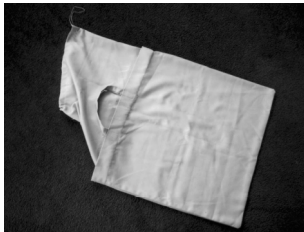

- 01 *Inschrijvingsnummer*  
**37056-01**  
*Nummer en dagtekening (dag en uur) van het depot*  
82124-01 06.10.2006 , 08.00  
*Datum inschrijving*  
14.12.2006 ,
- 02 *Vervaldatum*  
06.10.2011
- 03 *Naam van de deposant*  
BREIMER Anna Joke
- 04 *Adres (straat en nummer) van de deposant*  
B. van der Polweg 324
- 05 *Postcode, plaats en land van de deposant*  
2628 AZ Delft,  
Nederland
- 08 *Afbeelding van de tekening of het model*  
ZIE AFBEELDING(EN)
- 11 *Vermelding van het voortbrengsel gevolgd door de aanduiding van de klasse(n) en onderklasse(n)*  
Bouwmodule (kl 25-01, 02).
- 14 *Vermelding van de naam van de werkelijke ontwerper van de tekening*  
BREIMER Anna Joke
- 15 *Vermelding van de uiterlijke opschortingsdatum van de publicatie*  
06.10.2007

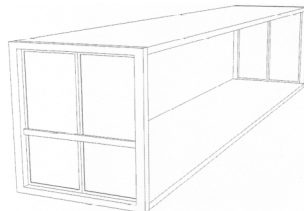

- 01 *Inschrijvingsnummer*  
**37056-02**  
*Nummer en dagtekening (dag en uur) van het depot*  
82124-02 06.10.2006 , 08.00  
*Datum inschrijving*  
14.12.2006 ,
- 02 *Vervaldatum*  
06.10.2011
- 03 *Naam van de deposant*  
BREIMER Anna Joke
- 04 *Adres (straat en nummer) van de deposant*  
B. van der Polweg 324
- 05 *Postcode, plaats en land van de deposant*  
2628 AZ Delft,  
Nederland

- 08 *Afbeelding van de tekening of het model*  
ZIE AFBEELDING(EN)
- 11 *Vermelding van het voortbrengsel gevolgd door de aanduiding van de klasse(n) en onderklasse(n)*  
Bouwmodule (kl 25-01, 02).
- 14 *Vermelding van de naam van de werkelijke ontwerper van de tekening*  
BREIMER Anna Joke
- 15 *Vermelding van de uiterlijke opschortingsdatum van de publicatie*  
06.10.2007

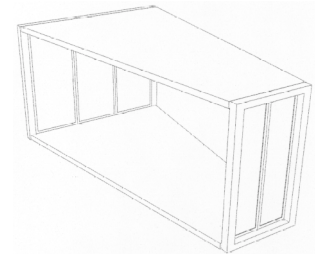
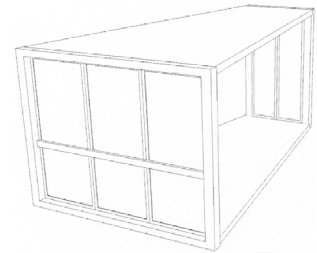

- 01 *Inschrijvingsnummer*  
**37056-03**  
*Nummer en dagtekening (dag en uur) van het depot*  
82124-03 06.10.2006 , 08.00  
*Datum inschrijving*  
14.12.2006 ,
- 02 *Vervaldatum*  
06.10.2011
- 03 *Naam van de deposant*  
BREIMER Anna Joke
- 04 *Adres (straat en nummer) van de deposant*  
B. van der Polweg 324
- 05 *Postcode, plaats en land van de deposant*  
2628 AZ Delft,  
Nederland
- 08 *Afbeelding van de tekening of het model*  
ZIE AFBEELDING(EN)
- 11 *Vermelding van het voortbrengsel gevolgd door de aanduiding van de klasse(n) en onderklasse(n)*  
Bouwmodule (kl 25-01, 02).
- 14 *Vermelding van de naam van de werkelijke ontwerper van de tekening*  
BREIMER Anna Joke
- 15 *Vermelding van de uiterlijke opschortingsdatum van de publicatie*  
06.10.2007

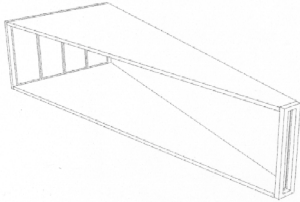
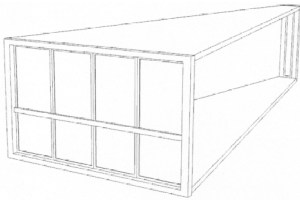

- 01 *Inschrijvingsnummer*  
**37115-00**

*Nummer en dagtekening (dag en uur) van het depot*

82033-00 30.11.2006 , 10.00

*Datum inschrijving*

09.01.2007 ,

- 02 *Vervaldatum*

30.11.2011

- 03 *Naam van de deposant*

Startling Concepts VOF

- 04 *Adres (straat en nummer) van de deposant*

Mathenesserdijk 430

- 05 *Postcode, plaats en land van de deposant*

3026 GV Rotterdam,  
Nederland

- 08 *Afbeelding van de tekening of het model*

ZIE AFBEELDING(EN)

- 11 *Vermelding van het voortbrengsel gevolgd door de aanduiding van de klasse(n) en onderklasse(n)*

Trui (kl 2-02).

- 12 *Beschrijving van de kenmerkende eigenschappen van het nieuwe uiterlijk van het voortbrengsel; in voorkomend geval, vermelding van de onderdelen van de tekening of het model waarop de kleuren betrekking hebben*

Afbeelding 1: trui met set stickers; afbeelding 2: trui; afbeelding 3: set stickers.

- 14 *Vermelding van de naam van de werkelijke ontwerper van de tekening*

KONIJNENBURG Alex;  
JADNANANSING Udesh

- 15 *Vermelding van de uiterlijke opschortingsdatum van de publicatie*

28.09.2007

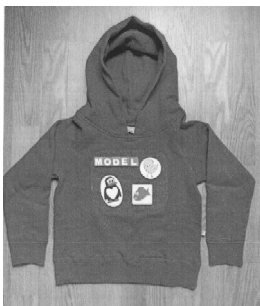

- 01 *Inschrijvingsnummer*  
**37154-01**

*Nummer en dagtekening (dag en uur) van het depot*

82142-01 17.10.2006 , 08.00

*Datum inschrijving*

19.03.2007 ,

- 02 *Vervaldatum*

17.10.2011

- 03 *Naam van de deposant*

ECONcept BV

- 04 *Adres (straat en nummer) van de deposant*

Witte Kruislaan 2

- 05 *Postcode, plaats en land van de deposant*

1217 AN Hilversum,  
Nederland

- 08 *Afbeelding van de tekening of het model*

ZIE AFBEELDING(EN)

- 11 *Vermelding van het voortbrengsel gevolgd door de aanduiding van de klasse(n) en onderklasse(n)*

Drukwerk (kl 19-08).

- 14 *Vermelding van de naam van de werkelijke ontwerper van de tekening*

VAN DER STORM Ineke

- 15 *Vermelding van de uiterlijke opschortingsdatum van de publicatie*

15.10.2007

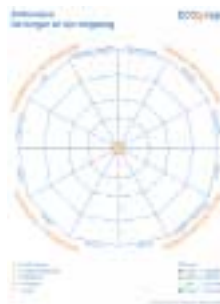

- 01 *Inschrijvingsnummer*  
**37154-02**

*Nummer en dagtekening (dag en uur) van het depot*

82142-02 17.10.2006 , 08.00

*Datum inschrijving*

19.03.2007 ,

- 02 *Vervaldatum*

17.10.2011

- 03 *Naam van de deposant*

ECONcept BV

- 04 *Adres (straat en nummer) van de deposant*

Witte Kruislaan 2

- 05 *Postcode, plaats en land van de deposant*

1217 AN Hilversum,  
Nederland

- 08 *Afbeelding van de tekening of het model*

ZIE AFBEELDING(EN)

- 11 *Vermelding van het voortbrengsel gevolgd door de aanduiding van de klasse(n) en onderklasse(n)*

Drukwerk (kl 19-08).

- 14 *Vermelding van de naam van de werkelijke ontwerper van de tekening*

VAN DER STORM Ineke

- 15 *Vermelding van de uiterlijke opschortingsdatum van de publicatie*

15.10.2007

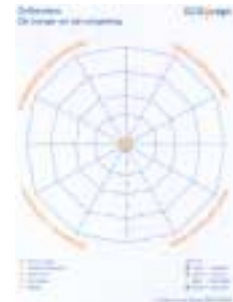

- 01 *Inschrijvingsnummer*  
**37155-00**

*Nummer en dagtekening (dag en uur) van het depot*

82146-00 18.10.2006 , 10.40

*Datum inschrijving*

06.04.2007 ,

- 02 *Vervaldatum*

18.10.2011

- 03 *Naam van de deposant*

Richard Fritz

- 04 *Adres (straat en nummer) van de deposant*

Hermanus van der Tuukhof 30

- 05 *Postcode, plaats en land van de deposant*

1065 VX Amsterdam,  
Nederland

- 08 *Afbeelding van de tekening of het model*

ZIE AFBEELDING(EN)

- 11 *Vermelding van het voortbrengsel gevolgd door de aanduiding van de klasse(n) en onderklasse(n)*

Kleerhanger (kl 6-08).

- 14 *Vermelding van de naam van de werkelijke ontwerper van de tekening*

FRITZ Richard

- 15 *Vermelding van de uiterlijke opschortingsdatum van de publicatie*

14.10.2007

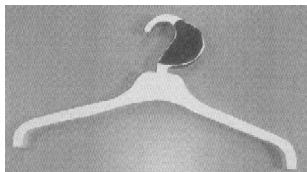

01 *Inschrijvingsnummer*

**37206-00**

*Nummer en dagtekening (dag en uur) van het depot*

82185-00 14.11.2006 , 08.00

*Datum inschrijving*

21.05.2007 ,

02 *Vervaldatum*

14.11.2011

03 *Naam van de deposant*

Jan Willem Marijnissen,  
h.o.d.n. Marijn Studio, oneQ B.V.

04 *Adres (straat en nummer) van de deposant*

Nummer 49

05 *Postcode, plaats en land van de deposant*

9091 BA Wijns,  
Nederland

06 *Naam en adres van de gemachtigde of vermelding van het correspondentie-adres van de deposant*

Merkenbureau Hendriks & Co. BV  
Postbus 379  
1400 AJ Bussum  
Nederland.

08 *Afbeelding van de tekening of het model*

ZIE AFBEELDING(EN)

11 *Vermelding van het voortbrengsel gevolgd door de aanduiding van de klasse(n) en onderklasse(n)*

Gasbarbeque (kl 7-02).

14 *Vermelding van de naam van de werkelijke ontwerper van de tekening*

Marijnissen Jan Willem

15 *Vermelding van de uiterlijke opschortingsdatum van de publicatie*

01.10.2007

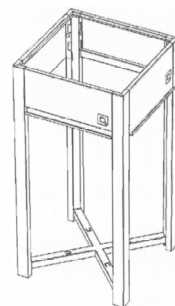
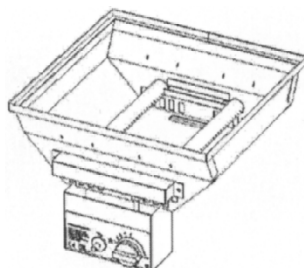
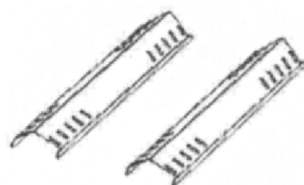
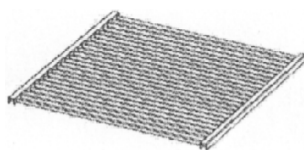
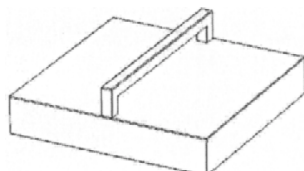
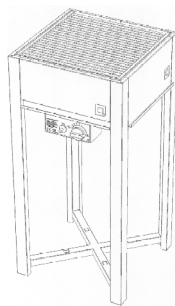
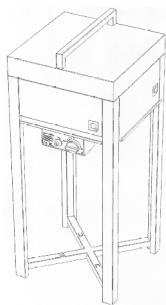

#@mmpp 275



## Rubriek VII Rubrique VII

*Vernieuwingen van de overeenkomstig artikel 3.11 van het Benelux-verdrag inzake de intellectuele eigendom ingeschreven Beneluxdepots (artikel 3.14 van het Benelux-verdrag inzake de intellectuele eigendom).*

- 01 Volgnummer van de inschrijving alsmede nummer en dagtekening (dag, uur en minuut) van het depot, datum van inschrijving;
- 02 Datum waarop de geldigheidsduur van de inschrijving verstrijkt;
- 03 Naam van de deposant;
- 04 Adres (straat);
- 05 Plaats en land;
- 06 In voorkomend geval, naam en adres van de gemachtigde of, in voorkomend geval, vermelding van het correspondentie-adres van de deposant;
- 08 Afbeelding(en) van de tekening of het model;
- 09 In voorkomend geval, vermelding van de kleur(en);
- 10 in voorkomend geval, nadere omschrijving van de onder code 09 genoemde kleur(en);
- 11 Vermelding van het voortbrengsel alsmede klasse(n) en onderklassen) aanduiding;
- 12 In voorkomend geval, vermelding van de kenmerkende eigenschappen van de tekening of het model;
- 13 In voorkomend geval, vermelding van het recht van voorrang als bedoeld in artikel 4 van het Verdrag van Parijs tot bescherming van de Industriële Eigendom;
- 14 In voorkomend geval, vermelding van de naam van de werkelijke ontwerper van de tekening of het model;
- 18 Datum van verzoek tot vernieuwing.

*Renouvellements de dépôts Benelux enregistrés conformément à l'article 3.11 de la Convention Benelux en matière de propriété intellectuelle (article 3.14 de la Convention Benelux en matière de propriété intellectuelle).*

- 01 Numéro d'ordre de l'enregistrement ainsi que le numéro et la date (jour, heure et minute) du dépôt, la date d'enregistrement;
- 02 Date d'échéance de la durée de protection de l'enregistrement;
- 03 Nom du déposant;
- 04 Adresse (rue);
- 05 Localité et pays;
- 06 Le cas échéant, le nom et l'adresse du mandataire ou, le cas échéant, l'indication de l'adresse postale du déposant;
- 08 Reproduction(s) du dessin ou du modèle;
- 09 Le cas échéant, l'indication de la (des) couleur(s);
- 10 Le cas échéant, la description de la (des) couleur(s) mentionnée(s) au code 09;
- 11 Indication du produit ainsi que l'indication de la (des) classe(s) et de la (des) sous-classe(s);
- 12 Le cas échéant, l'indication des éléments caractéristiques du dessin ou du modèle;
- 13 Le cas échéant, l'indication du droit de priorité tel que visé à l'article 4 de la Convention de Paris pour la protection de la Propriété Industrielle;
- 14 Le cas échéant, l'indication du nom du véritable créateur du dessin ou du modèle;
- 18 Date de la requête de renouvellement.



- 01 *Numéro d'enregistrement*  
**16308-01**  
*Numéro, date et heure du dépôt*  
04189-01 14.09.1987, 15.50
- 02 *Date d'échéance*  
14.09.2012
- 03 *Nom du déposant*  
TERUMO KABUSHIKI KAISHA
- 04 *Adresse (rue et numéro) du déposant*  
44-1, Hatagaya 2-chome
- 05 *Code postal, localité et pays du déposant*  
Shibuya-ku - Tokyo,  
Japon
- 06 *Nom et adresse du mandataire ou indication de l'adresse postale du déposant*  
Office Kirkpatrick S.A.  
32, Avenue Wolfers  
B-1310 La Hulpe  
Belgique.
- 08 *Reproduction du dessin ou modèle*  
VOIR REPRODUCTION(S)
- 11 *Indication du produit suivi de la (des) classe(s) et de la (des) sous-classe(s)*  
Thermomètre clinique électronique (cl 10-04).
- 18 *Date de réception de la requête du renouvellement*  
06.08.2007

FIG.1

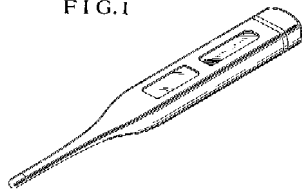

FIG.2

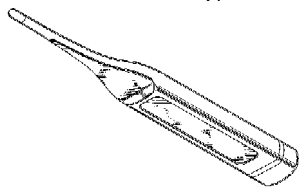

FIG.3



FIG.4



FIG.5



FIG.6



FIG.7



- 01 *Numéro d'enregistrement*  
**16308-02**  
*Numéro, date et heure du dépôt*  
04189-02 14.09.1987, 15.50
- 02 *Date d'échéance*  
14.09.2012
- 03 *Nom du déposant*  
TERUMO KABUSHIKI KAISHA

- 04 *Adresse (rue et numéro) du déposant*  
44-1, Hatagaya 2-chome
- 05 *Code postal, localité et pays du déposant*  
Shibuya-ku - Tokyo,  
Japon
- 06 *Nom et adresse du mandataire ou indication de l'adresse postale du déposant*  
Office Kirkpatrick S.A.  
32, Avenue Wolfers  
B-1310 La Hulpe  
Belgique.
- 08 *Reproduction du dessin ou modèle*  
VOIR REPRODUCTION(S)
- 11 *Indication du produit suivi de la (des) classe(s) et de la (des) sous-classe(s)*  
Thermomètre clinique électronique (cl 10-04).
- 18 *Date de réception de la requête du renouvellement*  
06.08.2007

FIG.1

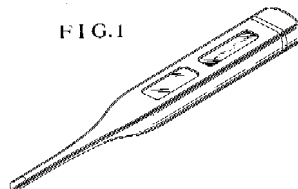

FIG.2

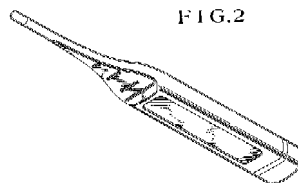

FIG.3



FIG.4



FIG.5



FIG.6



FIG.7



- 01 *Inschrijvingsnummer*  
**16353-00**  
*Nummer en dagtekening (dag en uur) van het depot*  
62200-00 05.06.1987, 10.00
- 02 *Vervaldatum*  
05.06.2012
- 03 *Naam van de deposant*  
Koipe Corporación, S.L.
- 04 *Adres (straat en nummer) van de deposant*  
Plaza Julio Caro Baroja 2
- 05 *Postcode, plaats en land van de deposant*  
20018 San Sebastián, Guipúzcoa,  
Spanje
- 06 *Naam en adres van de gemachtigde of vermelding van het correspondentie-adres van de deposant*  
Novagraaf Nederland B.V.  
Hogehilweg 3  
1101 CA Amsterdam-Zuidoost  
Nederland.
- 08 *Afbeelding van de tekening of het model*  
ZIE AFBEELDING(EN)
- 11 *Vermelding van het voortbrengsel gevolgd door de aanduiding van de klasse(n) en onderklasse(n)*  
Fles (kl 9-01).
- 18 *Dagtekening van de aanvraag van de vernieuwing*  
05.06.2007

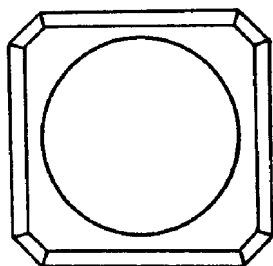
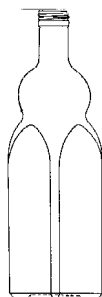
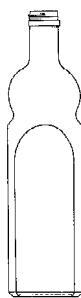

14 Indication du nom du véritable créateur du dessin ou modèle

NORMAN ALAN LONG

18 Date de réception de la requête du renouvellement

10.07.2007

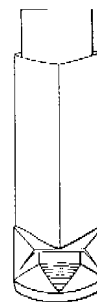
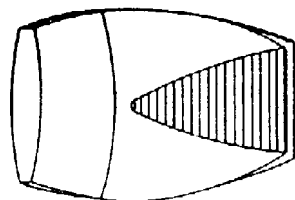
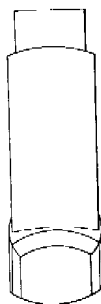
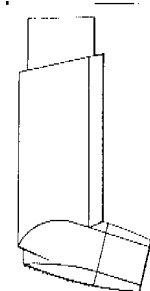
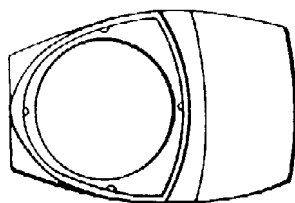
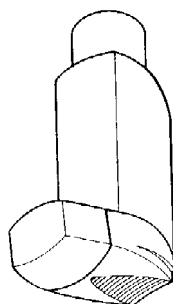

01 Numéro d'enregistrement

**16519-02**

Numéro, date et heure du dépôt  
04168-02 21.08.1987, 15.00

02 Date d'échéance

21.08.2012

03 Nom du déposant

GLAXO GROUP LIMITED

04 Adresse (rue et numéro) du déposant

Glaxo House, Berkeley Avenue

05 Code postal, localité et pays du déposant

Greenford - Middlesex UB6 0NN,  
Grande-Bretagne

06 Nom et adresse du mandataire ou indication de l'adresse postale du déposant

Bureau Gevers S.A.  
Holidaystraat 5  
B-1831 Diegem  
Belgique.

08 Reproduction du dessin ou modèle

VOIR REPRODUCTION(S)

11 Indication du produit suivi de la (des) classe(s) et de la (des) sous-classe(s)

Inhalateur (cl 24-04).

13 Droit de priorité visé à l'article 4 de la Convention de Paris pour la protection de la Propriété Industrielle

Grande-Bretagne, le 31 07 1987, no.  
1043852, GLAXO GROUP LIMITED

14 Indication du nom du véritable créateur du dessin ou modèle

NORMAN ALAN LONG

18 Date de réception de la requête du renouvellement

10.07.2007

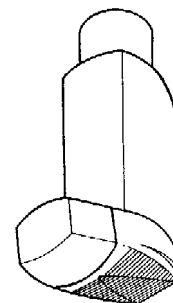

01 Numéro d'enregistrement

**16519-01**

Numéro, date et heure du dépôt  
04168-01 21.08.1987, 15.00

02 Date d'échéance

21.08.2012

03 Nom du déposant

GLAXO GROUP LIMITED

04 Adresse (rue et numéro) du déposant

Glaxo House, Berkeley Avenue

05 Code postal, localité et pays du déposant

Greenford - Middlesex UB6 0NN,  
Grande-Bretagne

06 Nom et adresse du mandataire ou indication de l'adresse postale du déposant

Bureau Gevers S.A.  
Holidaystraat 5  
B-1831 Diegem  
Belgique.

08 Reproduction du dessin ou modèle

VOIR REPRODUCTION(S)

11 Indication du produit suivi de la (des) classe(s) et de la (des) sous-classe(s)

Inhalateur (cl 24-04).

13 Droit de priorité visé à l'article 4 de la Convention de Paris pour la protection de la Propriété Industrielle

Grande-Bretagne, le 23 02 1987, no.  
1040186, GLAXO GROUP LIMITED

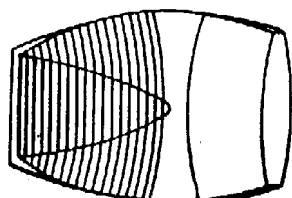
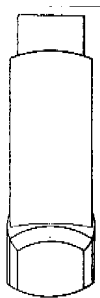

01 Numéro d'enregistrement

**16519-03**

Numéro, date et heure du dépôt

04168-03 21.08.1987, 15.00

02 Date d'échéance

21.08.2012

03 Nom du déposant

GLAXO GROUP LIMITED

04 Adresse (rue et numéro) du déposant

Glaxo House, Berkeley Avenue

05 Code postal, localité et pays du déposant

Greenford - Middlesex UB6 0NN,  
Grande-Bretagne

06 Nom et adresse du mandataire ou indication  
de l'adresse postale du déposant

Bureau Gevers S.A.

Holidaystraat 5

B-1831 Diegem

Belgique.

08 Reproduction du dessin ou modèle

VOIR REPRODUCTION(S)

11 Indication du produit suivi de la (des)  
classe(s) et de la (des) sous-classe(s)

Inhalateur (cl 24-04).

13 Droit de priorité visé à l'article 4 de la Con-  
vention de Paris pour la protection de la Pro-  
priété Industrielle

Grande-Bretagne, le 31 07 1987, no.  
1043853, GLAXO GROUP LIMITED

14 Indication du nom du véritable créateur du  
dessin ou modèle

NORMAN ALAN LONG

18 Date de réception de la requête du renouvel-  
lement

10.07.2007

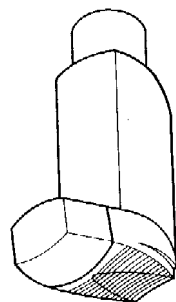

01 Numéro d'enregistrement

**16898-01**

Numéro, date et heure du dépôt

04190-01 14.09.1987, 24.00

02 Date d'échéance

14.09.2012

03 Nom du déposant

Vermont Castings, Inc., société du  
Vermont

04 Adresse (rue et numéro) du déposant

Prince Street

05 Code postal, localité et pays du déposant

Randolph - Vermont 05060,  
Etats-Unis d'Amérique

06 Nom et adresse du mandataire ou indication  
de l'adresse postale du déposant

Bureau Gevers S.A.

Holidaystraat 5

B-1831 Diegem

Belgique.

08 Reproduction du dessin ou modèle

VOIR REPRODUCTION(S)

11 Indication du produit suivi de la (des)  
classe(s) et de la (des) sous-classe(s)

Poêle (cl 23-03).

13 Droit de priorité visé à l'article 4 de la Con-  
vention de Paris pour la protection de la Pro-  
priété Industrielle

U.S.A., le 13 03 1987, no. 025,795,  
Duncan C. Syme, Vance R. Smith.

14 Indication du nom du véritable créateur du  
dessin ou modèle

Duncan C. Syme, Vance R. Smith

18 Date de réception de la requête du renouvel-  
lement

21.08.2007

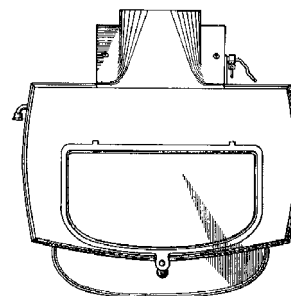
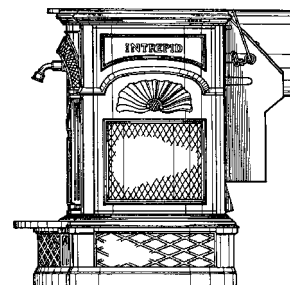
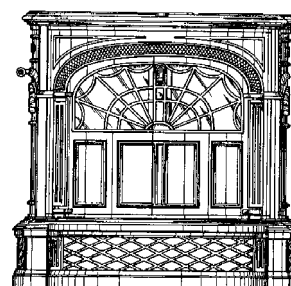
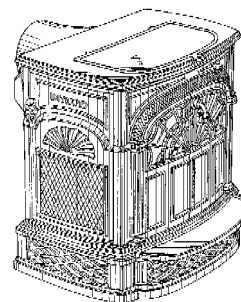



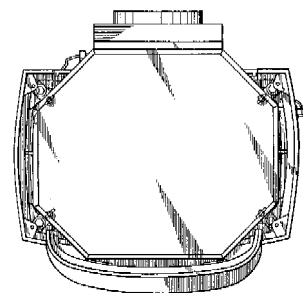
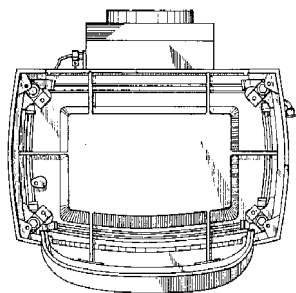
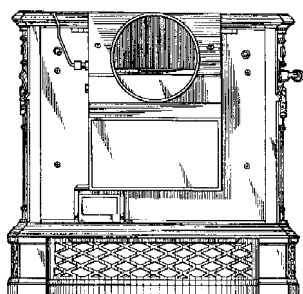
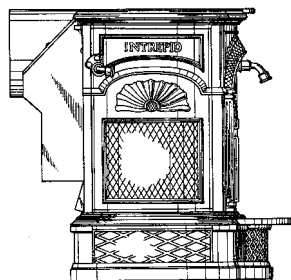

01 *Inschrijvingsnummer*  
**17112-01**

*Nummer en dagtekening (dag en uur) van het depot*

62939-01 02.02.1988 , 10.00

02 *Vervaldatum*  
02.02.2013

03 *Naam van de deposant*  
Nintendo Co., Ltd.

04 *Adres (straat en nummer) van de deposant*  
11-1, Hokotate-cho, Kamitoba,  
Minami-Ku,  
Kyoto-shi

05 *Postcode, plaats en land van de deposant*  
Kyoto,  
Japan

06 *Naam en adres van de gemachtigde of vermelding van het correspondentie-adres van de deposant*

Octrooibureau Arnold & Siedsma  
Sweelinckplein 1  
2517 GK 's-Gravenhage  
Nederland.

08 *Afbeelding van de tekening of het model*  
ZIE AFBEELDING(EN)

11 *Vermelding van het voortbrengsel gevolgd door de aanduiding van de klasse(n) en onderklasse(n)*

Cassette (kl 14-99).

14 *Vermelding van de naam van de werkelijke ontwerper van de tekening*

Ichiro Shirai

18 *Dagtekening van de aanvraag van de vernieuwing*

27.08.2007

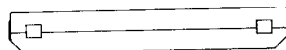
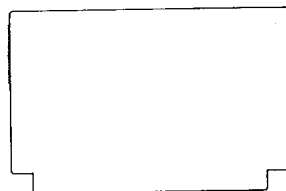
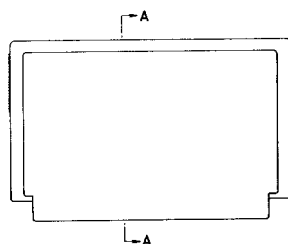
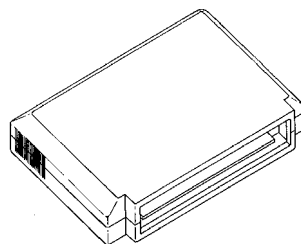

A-A

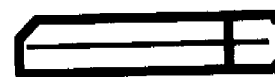

01 *Inschrijvingsnummer*  
**17112-02**

*Nummer en dagtekening (dag en uur) van het depot*

62939-02 02.02.1988 , 10.00

02 *Vervaldatum*  
02.02.2013

03 *Naam van de deposant*  
Nintendo Co., Ltd.

04 *Adres (straat en nummer) van de deposant*  
11-1, Hokotate-cho, Kamitoba,  
Minami-Ku,  
Kyoto-shi

05 *Postcode, plaats en land van de deposant*  
Kyoto,  
Japan

06 *Naam en adres van de gemachtigde of vermelding van het correspondentie-adres van de deposant*

Octrooibureau Arnold & Siedsma  
Sweelinckplein 1  
2517 GK 's-Gravenhage  
Nederland.

08 *Afbeelding van de tekening of het model*  
ZIE AFBEELDING(EN)

11 *Vermelding van het voortbrengsel gevolgd door de aanduiding van de klasse(n) en onderklasse(n)*

Cassette (kl 14-99)

14 *Vermelding van de naam van de werkelijke ontwerper van de tekening*

Ichiro Shirai

18 *Dagtekening van de aanvraag van de vernieuwing*

27.08.2007

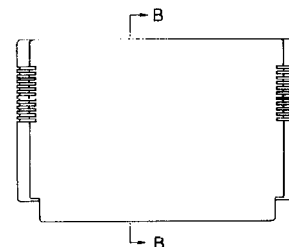
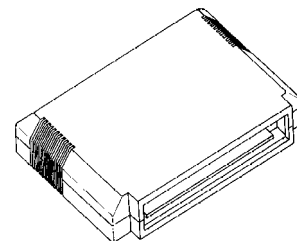

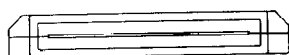
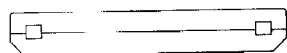
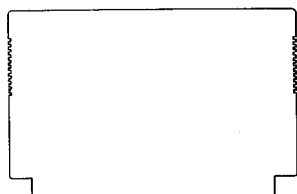

B - B

01 *Inschrijvingsnummer***17112-03***Nummer en dagtekening (dag en uur) van het depot*

62939-03 02.02.1988 , 10.00

02 *Vervaldatum*

02.02.2013

03 *Naam van de deposant*

Nintendo Co., Ltd.

04 *Adres (straat en nummer) van de deposant*11-1, Hokotate-cho, Kamitoba,  
Minami-Ku,  
Kyoto-shi05 *Postcode, plaats en land van de deposant*Kyoto,  
Japan06 *Naam en adres van de gemachtigde of vermelding van het correspondentie-adres van de deposant*Octrooibureau Arnold & Siedsma  
Sweelinckplein 1  
2517 GK 's-Gravenhage  
Nederland.08 *Afbeelding van de tekening of het model*

ZIE AFBEELDING(EN)

11 *Vermelding van het voortbrengsel gevolgd door de aanduiding van de klasse(n) en onderklasse(n)*

Spelapparaat (kl 21-01, 03).

14 *Vermelding van de naam van de werkelijke ontwerper van de tekening*

Ichiro Shirai

18 *Dagtekening van de aanvraag van de vernieuwing*

27.08.2007

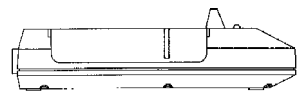
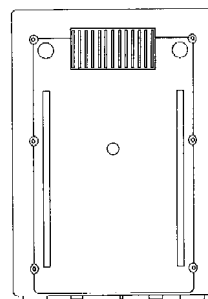
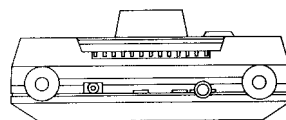
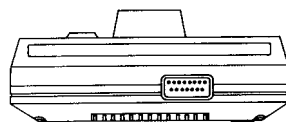
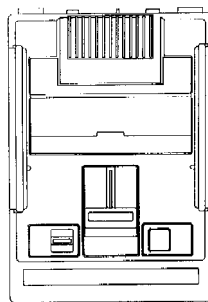
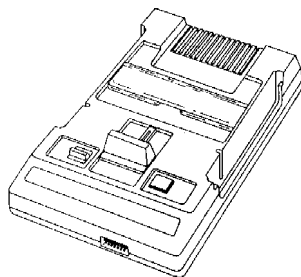
01 *Inschrijvingsnummer***17479-00***Nummer en dagtekening (dag en uur) van het depot*

63102-00 22.03.1988 , 10.00

02 *Vervaldatum*

22.03.2013

03 *Naam van de deposant*

BETAFENCE NV

04 *Adres (straat en nummer) van de deposant*

Deerlijkstraat 58A

05 *Postcode, plaats en land van de deposant*B-8550 Zwevegem,  
België06 *Naam en adres van de gemachtigde of vermelding van het correspondentie-adres van de deposant*K.O.B. N.V.  
Kennedypark 31c  
B-8500 Kortrijk  
België.08 *Afbeelding van de tekening of het model*

ZIE AFBEELDING(EN)

11 *Vermelding van het voortbrengsel gevolgd door de aanduiding van de klasse(n) en onderklasse(n)*

Gaas (kl 25-02).

14 *Vermelding van de naam van de werkelijke ontwerper van de tekening*FRANS BRUGGEMAN en  
GERMAIN MIGNAUW15 *Vermelding van de uiterlijke opschortingsdatum van de publicatie*

22.03.1989

18 *Dagtekening van de aanvraag van de vernieuwing*

29.08.2007

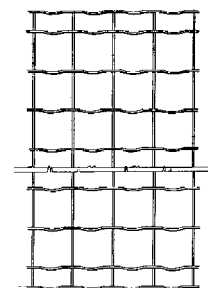
01 *Inschrijvingsnummer***17522-01***Nummer en dagtekening (dag en uur) van het depot*

63106-01 22.03.1988 , 24.00

02 *Vervaldatum*

22.03.2013

03 *Naam van de deposant*

Ahrend Groep N.V.

04 *Adres (straat en nummer) van de deposant*

Singel 130

05 *Postcode, plaats en land van de deposant*1015 AE Amsterdam,  
Nederland06 *Naam en adres van de gemachtigde of vermelding van het correspondentie-adres van de deposant*Haagsch Octrooibureau  
Breitnerlaan 146  
2596 HG 's-Gravenhage  
Nederland.08 *Afbeelding van de tekening of het model*

ZIE AFBEELDING(EN)

- 11 *Vermelding van het voortbrengsel gevolgd door de aanduiding van de klasse(n) en onderklasse(n)*  
Bureau-/tafelblad (kl 6-03).
- 18 *Dagtekening van de aanvraag van de vernieuwing*  
29.08.2007

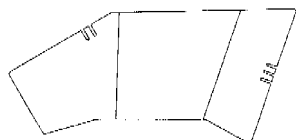

- 01 *Inschrijvingsnummer*  
**17522-02**  
*Nummer en dagtekening (dag en uur) van het depot*  
63106-02 22.03.1988 , 24.00
- 02 *Vervaldatum*  
22.03.2013
- 03 *Naam van de deposant*  
Ahrend Groep N.V.
- 04 *Adres (straat en nummer) van de deposant*  
Singel 130
- 05 *Postcode, plaats en land van de deposant*  
1015 AE Amsterdam, Nederland
- 06 *Naam en adres van de gemachtigde of vermelding van het correspondentie-adres van de deposant*  
Haagsch Octrooibureau  
Breitnerlaan 146  
2596 HG 's-Gravenhage  
Nederland.
- 08 *Afbeelding van de tekening of het model*  
ZIE AFBEELDING(EN)
- 11 *Vermelding van het voortbrengsel gevolgd door de aanduiding van de klasse(n) en onderklasse(n)*  
Bureau-/tafelblad (kl 6-03).
- 18 *Dagtekening van de aanvraag van de vernieuwing*  
29.08.2007

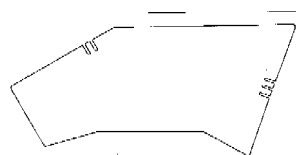

- 01 *Inschrijvingsnummer*  
**17522-03**  
*Nummer en dagtekening (dag en uur) van het depot*  
63106-03 22.03.1988 , 24.00
- 02 *Vervaldatum*  
22.03.2013
- 03 *Naam van de deposant*  
Ahrend Groep N.V.
- 04 *Adres (straat en nummer) van de deposant*  
Singel 130
- 05 *Postcode, plaats en land van de deposant*  
1015 AE Amsterdam, Nederland

- 06 *Naam en adres van de gemachtigde of vermelding van het correspondentie-adres van de deposant*  
Haagsch Octrooibureau  
Breitnerlaan 146  
2596 HG 's-Gravenhage  
Nederland.
- 08 *Afbeelding van de tekening of het model*  
ZIE AFBEELDING(EN)
- 11 *Vermelding van het voortbrengsel gevolgd door de aanduiding van de klasse(n) en onderklasse(n)*  
Bureau-/tafelblad (kl 6-03).
- 18 *Dagtekening van de aanvraag van de vernieuwing*  
29.08.2007

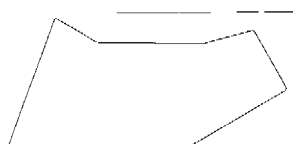

- 01 *Inschrijvingsnummer*  
**22660-00**  
*Nummer en dagtekening (dag en uur) van het depot*  
67694-00 22.05.1992 , 14.30
- 02 *Vervaldatum*  
22.05.2012
- 03 *Naam van de deposant*  
OMEGA ENGINEERING, INC.,  
Delaware corporation
- 04 *Adres (straat en nummer) van de deposant*  
One Omega Drive
- 05 *Postcode, plaats en land van de deposant*  
Stamford - CT 06907-0047,  
Ver.St.v.Am
- 06 *Naam en adres van de gemachtigde of vermelding van het correspondentie-adres van de deposant*  
Octrooibureau Vriesendorp & Gaade  
B.V.  
Dr. Kuypersstraat 6  
2514 BB 's-Gravenhage  
Nederland.

- 08 *Afbeelding van de tekening of het model*  
ZIE AFBEELDING(EN)
- 11 *Vermelding van het voortbrengsel gevolgd door de aanduiding van de klasse(n) en onderklasse(n)*  
Connector (kl 13-03).
- 14 *Vermelding van de naam van de werkelijke ontwerper van de tekening*  
Milton B. Hollander; David R. Jacobs;  
William Earl McKinley
- 18 *Dagtekening van de aanvraag van de vernieuwing*  
22.05.2007

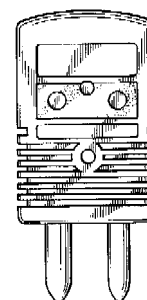
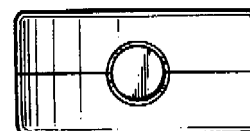
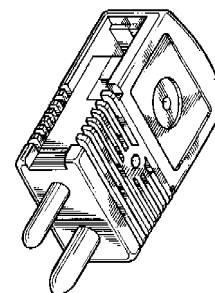

- 01 *Inschrijvingsnummer*  
**22701-00**  
*Nummer en dagtekening (dag en uur) van het depot*  
67825-00 10.07.1992 , 14.15
- 02 *Vervaldatum*  
10.07.2012
- 03 *Naam van de deposant*  
Steelcase Inc.,  
Michigan corporation
- 04 *Adres (straat en nummer) van de deposant*  
901 - 44th Street, S.E.
- 05 *Postcode, plaats en land van de deposant*  
Grand Rapids - Michigan 49501,  
Ver.St.v.Am
- 06 *Naam en adres van de gemachtigde of vermelding van het correspondentie-adres van de deposant*  
OFFICE PARETTE (FRED MAES)  
Avenue Gabrielle Petit 2  
B-7940 Brugelette  
België.

08 *Afbeelding van de tekening of het model*  
ZIE AFBEELDING(EN)

11 *Vermelding van het voortbrengsel gevolgd door de aanduiding van de klasse(n) en onderklasse(n)*

Werkcabine (kl 25-03).

13 *Recht van voorrang als bedoeld in artikel 4 van het verdrag van Parijs tot bescherming van de Industriële Eigendom*

Ver.St.v.Am., dd. 10 01 1992, nr. 819,513, Mark A. Baloga, Paul B. Siebert, Michael E. Tingley.

14 *Vermelding van de naam van de werkelijke ontwerper van de tekening*

Mark A. Baloga, Paul B. Siebert, Michael E. Tingley

18 *Dagtekening van de aanvraag van de vernieuwing*

25.06.2007

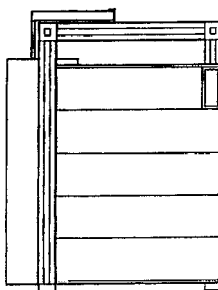
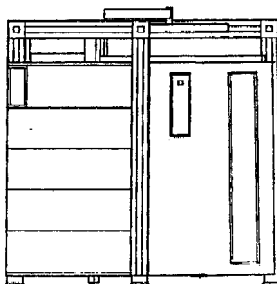
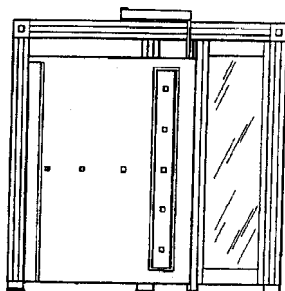
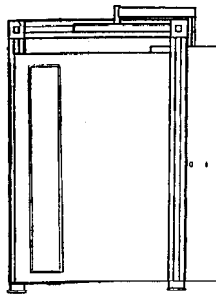
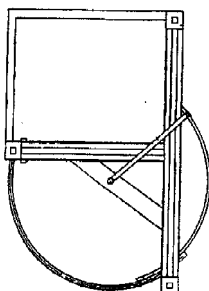
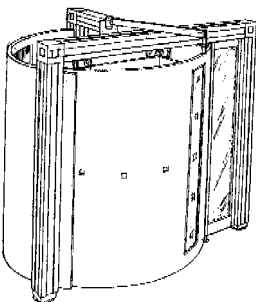
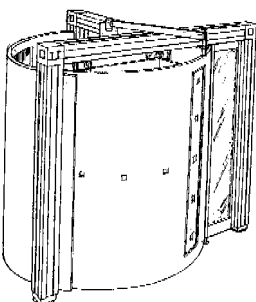
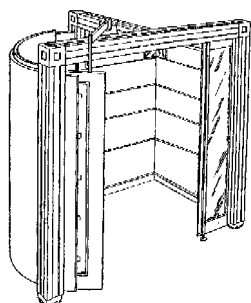

01 *Inschrijvingsnummer*  
**22818-00**

*Nummer en dagtekening (dag en uur) van het depot*

67927-00 20.08.1992 , 24.00

02 *Vervaldatum*  
20.08.2012

03 *Naam van de deposant*  
Premark FEG L.L.C.,  
Delaware corporation

04 *Adres (straat en nummer) van de deposant*  
300 Delaware Avenue

05 *Postcode, plaats en land van de deposant*  
Wilmington, Delaware 19801,  
Ver.St.v.Am

06 *Naam en adres van de gemachtigde of vermelding van het correspondentie-adres van de deposant*

Novagraaf Nederland B.V.  
Hogehilweg 3  
1101 CA Amsterdam-Zuidoost  
Nederland.

08 *Afbeelding van de tekening of het model*  
ZIE AFBEELDING(EN)

11 *Vermelding van het voortbrengsel gevolgd door de aanduiding van de klasse(n) en onderklasse(n)*

Mixer (kl 31).

13 *Recht van voorrang als bedoeld in artikel 4 van het verdrag van Parijs tot bescherming van de Industriële Eigendom*

Groot-Brittannië, dd. 12 03 1992, nr. 2.021.592, Premark FEG Corporation.

14 *Vermelding van de naam van de werkelijke ontwerper van de tekening*

Philip A. Ratermann en Randall L. Redman

18 *Dagtekening van de aanvraag van de vernieuwing*

10.08.2007

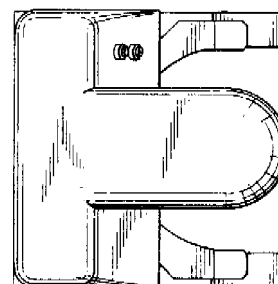
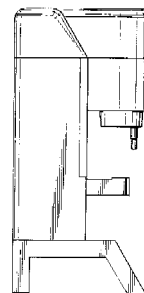
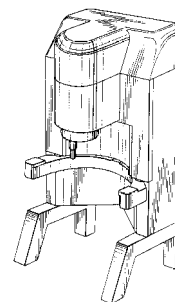

01 *Numéro d'enregistrement*  
**22836-01**

*Numéro, date et heure du dépôt*  
67920-01 17.08.1992 , 11.30

02 *Date d'échéance*  
17.08.2012

- 03 *Nom du déposant*  
Dart Industries Inc., Delaware corporation
- 04 *Adresse (rue et numéro) du déposant*  
1717 Deerfield Road
- 05 *Code postal, localité et pays du déposant*  
Deerfield - Illinois 60015, Etats-Unis d'Amérique
- 06 *Nom et adresse du mandataire ou indication de l'adresse postale du déposant*  
Bureau Gevers S.A.  
Holidaystraat 5  
B-1831 Diegem  
Belgique.
- 08 *Reproduction du dessin ou modèle*  
VOIR REPRODUCTION(S)
- 11 *Indication du produit suivi de la (des) classe(s) et de la (des) sous-classe(s)*  
Couvercle (cl 7-01, 07; 9-07).
- 13 *Droit de priorité visé à l'article 4 de la Convention de Paris pour la protection de la Propriété Industrielle*  
E.U.A., le 13 03 1992, no. 851,153, Morison S. Cousins, Brian L. Aiken.
- 14 *Indication du nom du véritable créateur du dessin ou modèle*  
Morison S. Cousins, Brian L. Aiken
- 15 *Indication de l'ultime date pour l'ajournement de la publication*  
13.03.1993
- 18 *Date de réception de la requête du renouvellement*  
16.08.2007

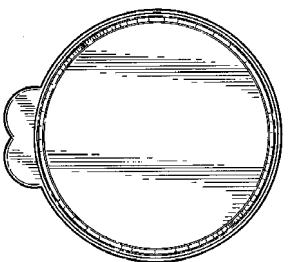
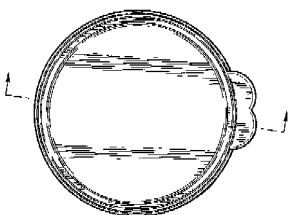
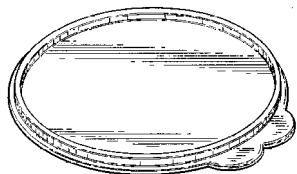

- 01 *Numéro d'enregistrement*  
**22836-02**

*Numéro, date et heure du dépôt*  
67920-02 17.08.1992, 11.30

- 02 *Date d'échéance*  
17.08.2012

- 03 *Nom du déposant*  
Dart Industries Inc., Delaware corporation

- 04 *Adresse (rue et numéro) du déposant*  
1717 Deerfield Road

- 05 *Code postal, localité et pays du déposant*  
Deerfield - Illinois 60015, Etats-Unis d'Amérique

- 06 *Nom et adresse du mandataire ou indication de l'adresse postale du déposant*  
Bureau Gevers S.A.  
Holidaystraat 5  
B-1831 Diegem  
Belgique.

- 08 *Reproduction du dessin ou modèle*  
VOIR REPRODUCTION(S)

- 11 *Indication du produit suivi de la (des) classe(s) et de la (des) sous-classe(s)*  
Récipient avec couvercle (cl 7-01, 07; 9-03,07).

- 13 *Droit de priorité visé à l'article 4 de la Convention de Paris pour la protection de la Propriété Industrielle*  
E.U.A., le 13 03 1992, no. 851,355, Morison S. Cousins, Brian L. Aiken.

- 14 *Indication du nom du véritable créateur du dessin ou modèle*  
Morison S. Cousins, Brian L. Aiken

- 15 *Indication de l'ultime date pour l'ajournement de la publication*  
13.03.1993

- 18 *Date de réception de la requête du renouvellement*  
16.08.2007

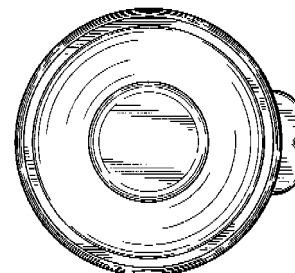
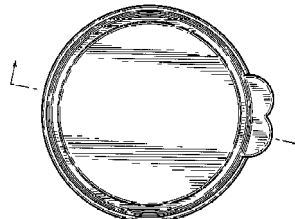
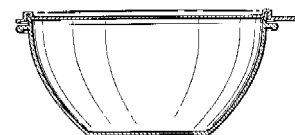
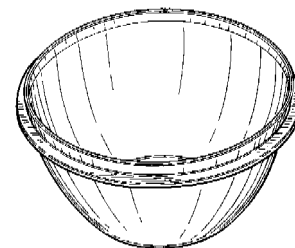
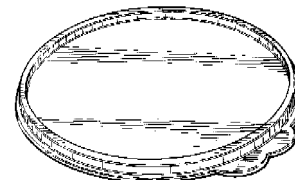
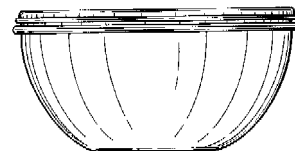
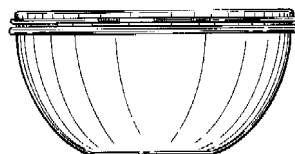
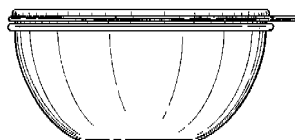
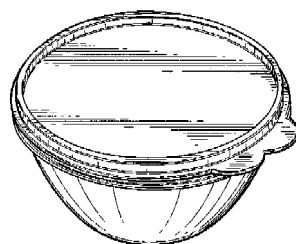

- 01 *Numéro d'enregistrement*  
**22846-00**

*Numéro, date et heure du dépôt*  
05277-00 09.09.1992, 15.00

- 02 *Date d'échéance*  
09.09.2012

- 03 *Nom du déposant*  
Snap-on Incorporated,  
Delaware corporation

- 04 *Adresse (rue et numéro) du déposant*  
10801 Corporate Drive

- 05 *Code postal, localit  et pays du d posant*  
Pleasant Prairie, Wisconsin 53158-1603,  
Etats-Unis d'Am rique
- 06 *Nom et adresse du mandataire ou indication de l'adresse postale du d posant*  
Bureau Gevers S.A.  
Holidaystraat 5  
B-1831 Diegem  
Belgique.
- 08 *Reproduction du dessin ou mod le*  
VOIR REPRODUCTION(S)
- 11 *Indication du produit suivi de la (des) classe(s) et de la (des) sous-classe(s)*  
Outil pneumatique (cl 15-09).
- 13 *Droit de priorit  vis    l'article 4 de la Convention de Paris pour la protection de la Propri t  Industrielle*  
E.U.A., le 13 03 1992, no. 07/850.787,  
ANIL P. GHODE, THOMAS J. DIEDRICH, STEVEN R. WENTE et CHRISTOPHER W. CHUDEK.
- 14 *Indication du nom du v ritable cr ateur du dessin ou mod le*  
ANIL P. GHODE, THOMAS J. DIEDRICH, STEVEN R. WENTE et CHRISTOPHER W. CHUDEK
- 18 *Date de r ception de la requ te du renouvellement*  
21.08.2007

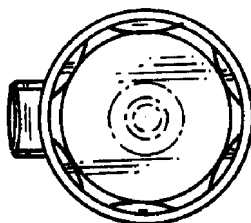
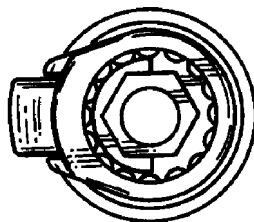
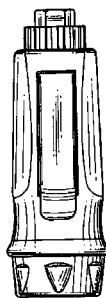
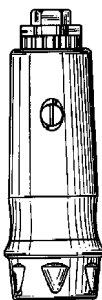
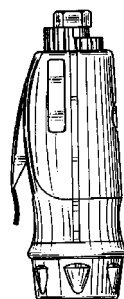
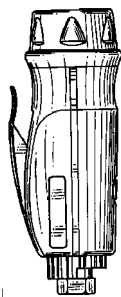

- 01 *Num ro d'enregistrement*

**22884-00**

*Num ro, date et heure du d p t*  
67958-00 28.08.1992 , 24.00

- 02 *Date d' ch ance*

28.08.2012

- 03 *Nom du d posant*

RISDON CORPORATION, Soci t   
organis e et  
existant sous les lois de l'Etat de  
Connecticut

- 04 *Adresse (rue et num ro) du d posant*

1 Risdon Street

- 05 *Code postal, localit  et pays du d posant*

Naugatuck - Connecticut 06770,  
Etats-Unis d'Am rique

- 06 *Nom et adresse du mandataire ou indication de l'adresse postale du d posant*

Dennemeyer & Associates SA  
55 rue des Bruy res  
L-1274 Howald  
Luxembourg.

- 08 *Reproduction du dessin ou mod le*

VOIR REPRODUCTION(S)

- 11 *Indication du produit suivi de la (des) classe(s) et de la (des) sous-classe(s)*

Etui   rouge   l vres avec capuchon (cl 28-02).

- 14 *Indication du nom du v ritable cr ateur du dessin ou mod le*

WALTER T ACKERMANN

- 18 *Date de r ception de la requ te du renouvellement*

14.08.2007



FIG.1

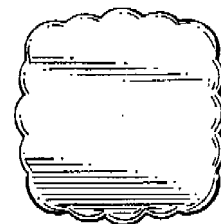

FIG.2



FIG.3



FIG.4

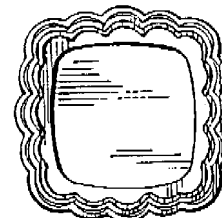
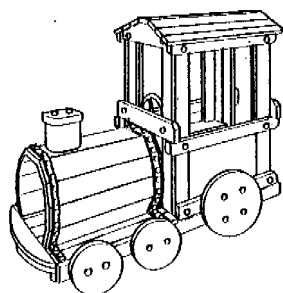

FIG.5



FIG.6

- 01 *Inschrijvingsnummer*  
**22924-01**  
*Nummer en dagtekening (dag en uur) van het depot*  
68210-01 18.11.1992 , 10.00
- 02 *Vervaldatum*  
18.11.2012
- 03 *Naam van de deposant*  
VALCKE, besloten vennootschap met beperkte aansprakelijkheid
- 04 *Adres (straat en nummer) van de deposant*  
Eegene 45
- 05 *Postcode, plaats en land van de deposant*  
B-9200 Oudegem-Dendermonde, België
- 06 *Naam en adres van de gemachtigde of vermelding van het correspondentie-adres van de deposant*  
Antwerps Octrooi- en Merkenbureau  
M.F.J. Bockstael N.V.  
Arenbergstraat 13  
B-2000 Antwerpen  
België.
- 08 *Afbeelding van de tekening of het model*  
ZIE AFBEELDING(EN)
- 11 *Vermelding van het voortbrengsel gevolgd door de aanduiding van de klasse(n) en onderklasse(n)*  
Speelgoed (kl 21-01).
- 18 *Dagtekening van de aanvraag van de vernieuwing*  
27.08.2007



- 01 *Inschrijvingsnummer*  
**22924-02**  
*Nummer en dagtekening (dag en uur) van het depot*  
68210-02 18.11.1992 , 10.00
- 02 *Vervaldatum*  
18.11.2012

- 03 *Naam van de deposant*  
VALCKE, besloten vennootschap met beperkte aansprakelijkheid
- 04 *Adres (straat en nummer) van de deposant*  
Eegene 45
- 05 *Postcode, plaats en land van de deposant*  
B-9200 Oudegem-Dendermonde, België
- 06 *Naam en adres van de gemachtigde of vermelding van het correspondentie-adres van de deposant*  
Antwerps Octrooi- en Merkenbureau  
M.F.J. Bockstael N.V.  
Arenbergstraat 13  
B-2000 Antwerpen  
België.
- 08 *Afbeelding van de tekening of het model*  
ZIE AFBEELDING(EN)
- 11 *Vermelding van het voortbrengsel gevolgd door de aanduiding van de klasse(n) en onderklasse(n)*  
Speelgoed (kl 21-01).
- 18 *Dagtekening van de aanvraag van de vernieuwing*  
27.08.2007

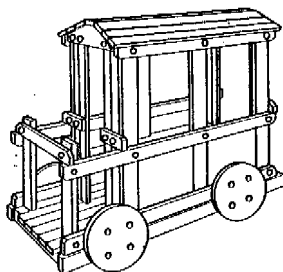

- 01 *Inschrijvingsnummer*  
**22924-03**  
*Nummer en dagtekening (dag en uur) van het depot*  
68210-03 18.11.1992 , 10.00
- 02 *Vervaldatum*  
18.11.2012
- 03 *Naam van de deposant*  
VALCKE, besloten vennootschap met beperkte aansprakelijkheid
- 04 *Adres (straat en nummer) van de deposant*  
Eegene 45
- 05 *Postcode, plaats en land van de deposant*  
B-9200 Oudegem-Dendermonde, België
- 06 *Naam en adres van de gemachtigde of vermelding van het correspondentie-adres van de deposant*  
Antwerps Octrooi- en Merkenbureau  
M.F.J. Bockstael N.V.  
Arenbergstraat 13  
B-2000 Antwerpen  
België.
- 08 *Afbeelding van de tekening of het model*  
ZIE AFBEELDING(EN)
- 11 *Vermelding van het voortbrengsel gevolgd door de aanduiding van de klasse(n) en onderklasse(n)*  
Speelgoed (kl 21-01).
- 18 *Dagtekening van de aanvraag van de vernieuwing*  
27.08.2007

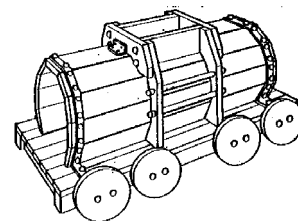

- 01 *Inschrijvingsnummer*  
**22924-04**  
*Nummer en dagtekening (dag en uur) van het depot*  
68210-04 18.11.1992 , 10.00
- 02 *Vervaldatum*  
18.11.2012
- 03 *Naam van de deposant*  
VALCKE, besloten vennootschap met beperkte aansprakelijkheid
- 04 *Adres (straat en nummer) van de deposant*  
Eegene 45
- 05 *Postcode, plaats en land van de deposant*  
B-9200 Oudegem-Dendermonde, België
- 06 *Naam en adres van de gemachtigde of vermelding van het correspondentie-adres van de deposant*  
Antwerps Octrooi- en Merkenbureau  
M.F.J. Bockstael N.V.  
Arenbergstraat 13  
B-2000 Antwerpen  
België.
- 08 *Afbeelding van de tekening of het model*  
ZIE AFBEELDING(EN)
- 11 *Vermelding van het voortbrengsel gevolgd door de aanduiding van de klasse(n) en onderklasse(n)*  
Speelgoed (kl 21-01).
- 18 *Dagtekening van de aanvraag van de vernieuwing*  
27.08.2007

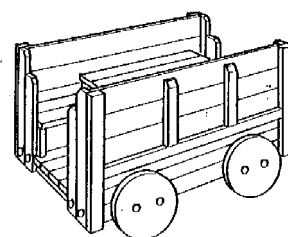

- 01 *Inschrijvingsnummer*  
**22924-05**  
*Nummer en dagtekening (dag en uur) van het depot*  
68210-05 18.11.1992 , 10.00
- 02 *Vervaldatum*  
18.11.2012
- 03 *Naam van de deposant*  
VALCKE, besloten vennootschap met beperkte aansprakelijkheid
- 04 *Adres (straat en nummer) van de deposant*  
Eegene 45

- 05 *Postcode, plaats en land van de deposant*  
B-9200 Oudegem-Dendermonde,  
België
- 06 *Naam en adres van de gemachtigde of vermelding van het correspondentie-adres van de deposant*  
Antwerps Octrooi- en Merkenbureau  
M.F.J. Bockstael N.V.  
Arenbergstraat 13  
B-2000 Antwerpen  
België.
- 08 *Afbeelding van de tekening of het model*  
ZIE AFBEELDING(EN)
- 11 *Vermelding van het voortbrengsel gevolgd door de aanduiding van de klasse(n) en onderklasse(n)*  
Speelgoed (kl 21-01).
- 18 *Dagtekening van de aanvraag van de vernieuwing*  
27.08.2007

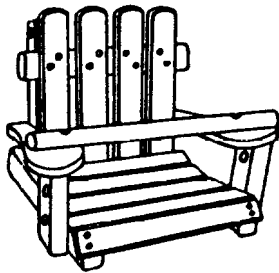

- 01 *Inschrijvingsnummer*  
**22955-01**  
*Nummer en dagtekening (dag en uur) van het depot*  
67964-01 01.09.1992, 10.00
- 02 *Vervaldatum*  
01.09.2012
- 03 *Naam van de deposant*  
Partex Marking Systems Aktiebolag
- 04 *Adres (straat en nummer) van de deposant*
- 05 *Postcode, plaats en land van de deposant*  
S-547 01 Gullspång,  
Zweden
- 06 *Naam en adres van de gemachtigde of vermelding van het correspondentie-adres van de deposant*  
Elzas Noordzij B.V.  
De Lairessestraat 159  
1075 HK Amsterdam  
Nederland.
- 08 *Afbeelding van de tekening of het model*  
ZIE AFBEELDING(EN)
- 11 *Vermelding van het voortbrengsel gevolgd door de aanduiding van de klasse(n) en onderklasse(n)*  
Markeringsmof voor elektriciteitsdraad (kl 13-03).
- 13 *Recht van voorrang als bedoeld in artikel 4 van het verdrag van Parijs tot bescherming van de Industriële Eigendom*  
Zweden, dd. 03 03 1992, nr. 92-0477, Partex Fabriksaktiebolag.
- 14 *Vermelding van de naam van de werkelijke ontwerper van de tekening*  
Lars Skarin

- 18 *Dagtekening van de aanvraag van de vernieuwing*  
13.08.2007

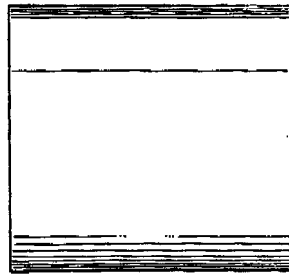
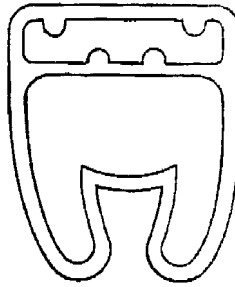

- 01 *Inschrijvingsnummer*  
**22955-02**  
*Nummer en dagtekening (dag en uur) van het depot*  
67964-02 01.09.1992, 10.00
- 02 *Vervaldatum*  
01.09.2012
- 03 *Naam van de deposant*  
Partex Marking Systems Aktiebolag
- 04 *Adres (straat en nummer) van de deposant*
- 05 *Postcode, plaats en land van de deposant*  
S-547 01 Gullspång,  
Zweden
- 06 *Naam en adres van de gemachtigde of vermelding van het correspondentie-adres van de deposant*  
Elzas Noordzij B.V.  
De Lairessestraat 159  
1075 HK Amsterdam  
Nederland.
- 08 *Afbeelding van de tekening of het model*  
ZIE AFBEELDING(EN)
- 11 *Vermelding van het voortbrengsel gevolgd door de aanduiding van de klasse(n) en onderklasse(n)*  
Markeringsmof voor elektriciteitsdraad (kl 13-03).
- 13 *Recht van voorrang als bedoeld in artikel 4 van het verdrag van Parijs tot bescherming van de Industriële Eigendom*  
Zweden, dd. 03 03 1992, nr. 92-0478, Partex Fabriksaktiebolag.
- 14 *Vermelding van de naam van de werkelijke ontwerper van de tekening*  
Lars Skarin
- 18 *Dagtekening van de aanvraag van de vernieuwing*  
13.08.2007

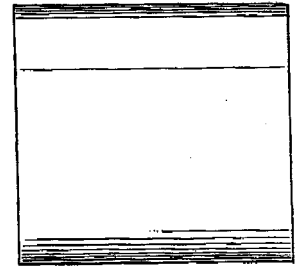
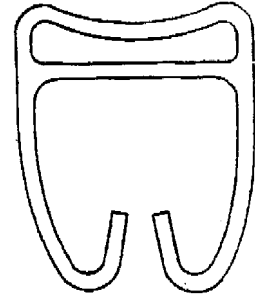

- 01 *Inschrijvingsnummer*  
**22963-00**  
*Nummer en dagtekening (dag en uur) van het depot*  
67990-00 08.09.1992, 10.00
- 02 *Vervaldatum*  
08.09.2012
- 03 *Naam van de deposant*  
Daifuku Co., Ltd.
- 04 *Adres (straat en nummer) van de deposant*  
2-11, Mitejima 3-chome,  
Nishi-Yodogawa-ku
- 05 *Postcode, plaats en land van de deposant*  
Osaka-shi - Osaka-fu,  
Japan
- 06 *Naam en adres van de gemachtigde of vermelding van het correspondentie-adres van de deposant*  
OFFICE PARETTE (FRED MAES)  
Avenue Gabrielle Petit 2  
B-7940 Brugelette  
België.
- 08 *Afbeelding van de tekening of het model*  
ZIE AFBEELDING(EN)
- 11 *Vermelding van het voortbrengsel gevolgd door de aanduiding van de klasse(n) en onderklasse(n)*  
Geleidingsrail (kl 25-01).
- 12 *Beschrijving van de kenmerkende eigenschappen van het nieuwe uiterlijk van het voortbrengsel; in voorkomend geval, vermelding van de onderdelen van de tekening of het model waarop de kleuren betrekking hebben*  
Fig. 1: perspectivisch aanzicht. Fig. 2: rechterzij aanzicht. Fig. 3: doorsnede volgens A-A. Fig. 4: bovenaanzicht. Fig. 5: vooraanzicht. Fig. 6: onderaanzicht. Fig. 7 achteraanzicht.
- 18 *Dagtekening van de aanvraag van de vernieuwing*  
13.08.2007



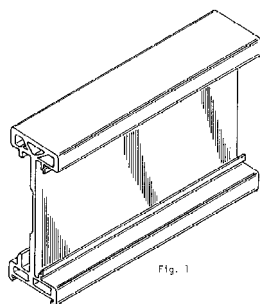

Fig. 1

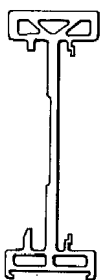

Fig. 2

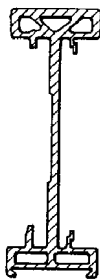

Fig. 3



Fig. 4

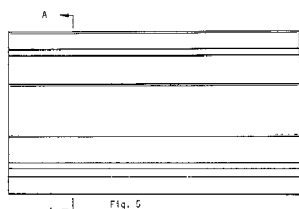

Fig. 5

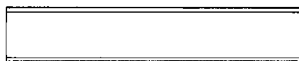

Fig. 6

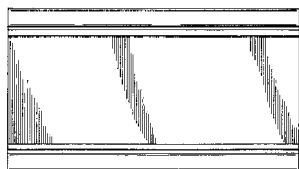

Fig. 7

01 *Inschrijvingsnummer*  
**22982-00**

*Nummer en dagtekening (dag en uur) van het depot*  
68048-00 25.09.1992, 10.00

02 *Vervaldatum*  
25.09.2012

03 *Naam van de deposant*  
Newlong Machine Works, Ltd.

04 *Adres (straat en nummer) van de deposant*  
4-14, Higashi-ueno 6-chome, Taito-ku

05 *Postcode, plaats en land van de deposant*  
Tokyo,  
Japan

06 *Naam en adres van de gemachtigde of vermelding van het correspondentie-adres van de deposant*  
Algemeen Octrooi- en Merkenbureau  
John F. Kennedylaan 2  
5612 AB Eindhoven  
Nederland.

08 *Afbeelding van de tekening of het model*  
ZIE AFBEELDING(EN)

11 *Vermelding van het voortbrengsel gevolgd door de aanduiding van de klasse(n) en onderklasse(n)*  
Naaimachine (kl 15-06).

13 *Recht van voorrang als bedoeld in artikel 4 van het verdrag van Parijs tot bescherming van de Industriële Eigendom*  
Japan, dd. 18 08 1992, nr. 24348/1992,  
Newlong Machine Works, Ltd.

18 *Dagtekening van de aanvraag van de vernieuwing*  
20.08.2007

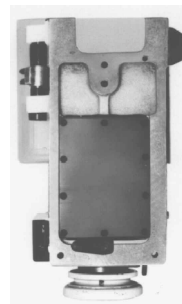
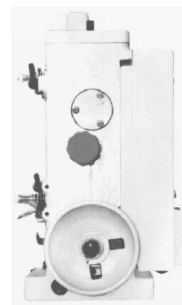
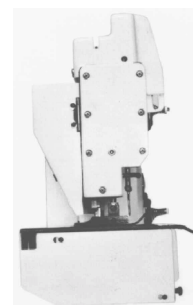
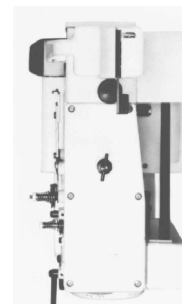
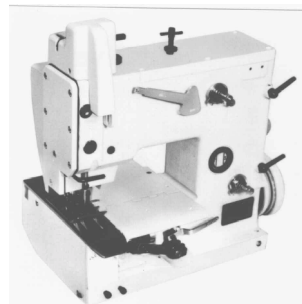
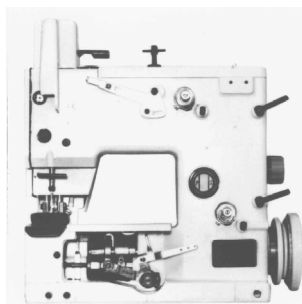
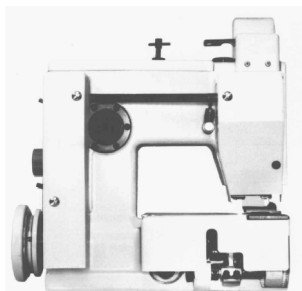

01 *Inschrijvingsnummer*  
**23232-00**

*Nummer en dagtekening (dag en uur) van het depot*  
68187-00 10.11.1992, 24.00

02 *Vervaldatum*  
10.11.2012

03 *Naam van de deposant*  
Stenman Holland B.V.

04 *Adres (straat en nummer) van de deposant*  
Energistraat 2

05 *Postcode, plaats en land van de deposant*  
3903 AV Veenendaal,  
Nederland

06 *Naam en adres van de gemachtigde of vermelding van het correspondentie-adres van de deposant*

Exter Polak & Charlouis B.V.  
Sir Winston Churchillaan 295 A  
2288 DC Rijswijk  
Nederland.

08 *Afbeelding van de tekening of het model*  
ZIE AFBEELDING(EN)

11 *Vermelding van het voortbrengsel gevolgd door de aanduiding van de klasse(n) en onderklasse(n)*

Briefplaat (kl 99).

18 *Dagtekening van de aanvraag van de vernieuwing*  
22.08.2007

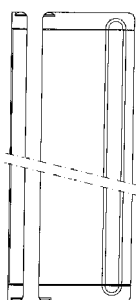
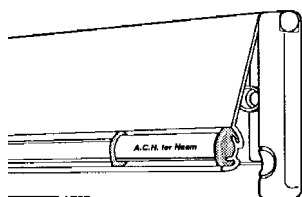
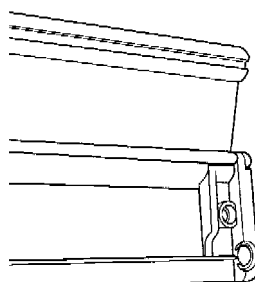

01 *Inschrijvingsnummer*  
**23406-00**

*Nummer en dagtekening (dag en uur) van het depot*

68465-00 18.02.1993 , 15.20

02 *Vervaldatum*  
18.02.2013

03 *Naam van de deposant*  
Dukdalf bedrijven  
Gemeentelijk bedrijf ex artikel 251

04 *Adres (straat en nummer) van de deposant*  
Industrieweg 106

05 *Postcode, plaats en land van de deposant*  
3144 CH Maassluis,  
Nederland

08 *Afbeelding van de tekening of het model*  
ZIE AFBEELDING(EN)

11 *Vermelding van het voortbrengsel gevolgd door de aanduiding van de klasse(n) en onderklasse(n)*

Beveiligingshek (kl 25-02).

12 *Beschrijving van de kenmerkende eigenschappen van het nieuwe uiterlijk van het voortbrengsel; in voorkomend geval, vermelding van de onderdelen van de tekening of het model waarop de kleuren betrekking hebben*  
Een gedeeld, op breedte instelbaar hek met geïntegreerde scharnierbuis, gebogen spijlen, gebogen eenhands deurgreep en slotplaat.

14 *Vermelding van de naam van de werkelijke ontwerper van de tekening*  
in 't Veld, Ferdinand

18 *Dagtekening van de aanvraag van de vernieuwing*  
02.08.2007



01 *Inschrijvingsnummer*  
**28279-00**

*Nummer en dagtekening (dag en uur) van het depot*

72998-00 03.04.1997 , 14.35

02 *Vervaldatum*  
03.04.2012

03 *Naam van de deposant*  
Polyplastic B.V.

04 *Adres (straat en nummer) van de deposant*  
Vlaardingweg 98

05 *Postcode, plaats en land van de deposant*  
3044 CK Rotterdam,  
Nederland

06 *Naam en adres van de gemachtigde of vermelding van het correspondentie-adres van de deposant*

Considine Den Haag B.V.  
Jan Willem Frisolaan 3 C  
2517 JS Den Haag  
Nederland.

08 *Afbeelding van de tekening of het model*  
ZIE AFBEELDING(EN)

11 *Vermelding van het voortbrengsel gevolgd door de aanduiding van de klasse(n) en onderklasse(n)*

Caravan-/voertuigraam (kl 12-08, 10).

18 *Dagtekening van de aanvraag van de vernieuwing*  
20.04.2007



01 *Inschrijvingsnummer*  
**28407-01**

*Nummer en dagtekening (dag en uur) van het depot*

73088-01 25.04.1997 , 10.00

02 *Vervaldatum*  
25.04.2012

03 *Naam van de deposant*  
MeadWestvaco Packaging Systems  
LLC,  
Delaware corporation

04 *Adres (straat en nummer) van de deposant*  
One High Ridge Park

05 *Postcode, plaats en land van de deposant*  
Stamford, Connecticut 06905,  
Ver.St.v.Am

06 *Naam en adres van de gemachtigde of vermelding van het correspondentie-adres van de deposant*

Algemeen Octrooi- en Merkenbureau  
John F. Kennedylaan 2  
5612 AB Eindhoven  
Nederland.

08 *Afbeelding van de tekening of het model*  
ZIE AFBEELDING(EN)

11 *Vermelding van het voortbrengsel gevolgd door de aanduiding van de klasse(n) en onderklasse(n)*

Verpakking (kl 9-03).

13 *Recht van voorrang als bedoeld in artikel 4 van het verdrag van Parijs tot bescherming van de Industriële Eigendom*

Groot-Brittannië, dd. 31 10 1996, nr. GB 2060494, The Mead Corporation.

18 *Dagtekening van de aanvraag van de vernieuwing*  
20.08.2007

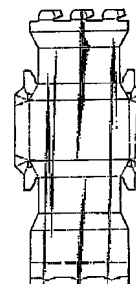

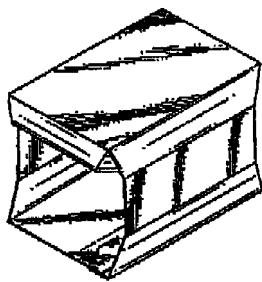

- 01 *Inschrijvingsnummer*  
**28407-02**  
*Nummer en dagtekening (dag en uur) van het depot*  
73088-02 25.04.1997 , 10.00
- 02 *Vervaldatum*  
25.04.2012
- 03 *Naam van de deponent*  
MeadWestvaco Packaging Systems LLC,  
Delaware corporation
- 04 *Adres (straat en nummer) van de deponent*  
One High Ridge Park
- 05 *Postcode, plaats en land van de deponent*  
Stamford, Connecticut 06905,  
Ver.St.v.Am
- 06 *Naam en adres van de gemachtigde of vermelding van het correspondentie-adres van de deponent*  
Algemeen Octrooi- en Merkenbureau  
John F. Kennedylaan 2  
5612 AB Eindhoven  
Nederland.
- 08 *Afbeelding van de tekening of het model*  
ZIE AFBEELDING(EN)
- 11 *Vermelding van het voortbrengsel gevolgd door de aanduiding van de klasse(n) en onderklasse(n)*  
Verpakking (kl 9-03).
- 13 *Recht van voorrang als bedoeld in artikel 4 van het verdrag van Parijs tot bescherming van de Industriële Eigendom*  
Groot-Brittannië, dd. 31 10 1996, nr. GB 2060494, The Mead Corporation.
- 18 *Dagtekening van de aanvraag van de vernieuwing*  
20.08.2007

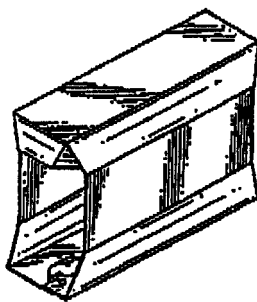
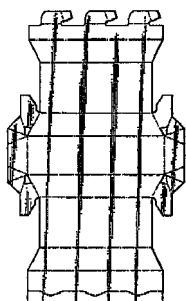

- 01 *Inschrijvingsnummer*  
**28407-03**  
*Nummer en dagtekening (dag en uur) van het depot*  
73088-03 25.04.1997 , 10.00
- 02 *Vervaldatum*  
25.04.2012
- 03 *Naam van de deponent*  
MeadWestvaco Packaging Systems LLC,  
Delaware corporation
- 04 *Adres (straat en nummer) van de deponent*  
One High Ridge Park
- 05 *Postcode, plaats en land van de deponent*  
Stamford, Connecticut 06905,  
Ver.St.v.Am
- 06 *Naam en adres van de gemachtigde of vermelding van het correspondentie-adres van de deponent*  
Algemeen Octrooi- en Merkenbureau  
John F. Kennedylaan 2  
5612 AB Eindhoven  
Nederland.
- 08 *Afbeelding van de tekening of het model*  
ZIE AFBEELDING(EN)
- 11 *Vermelding van het voortbrengsel gevolgd door de aanduiding van de klasse(n) en onderklasse(n)*  
Verpakking (kl 9-03).
- 13 *Recht van voorrang als bedoeld in artikel 4 van het verdrag van Parijs tot bescherming van de Industriële Eigendom*  
Groot-Brittannië, dd. 31 10 1996, nr. GB 2060494, The Mead Corporation.
- 18 *Dagtekening van de aanvraag van de vernieuwing*  
20.08.2007

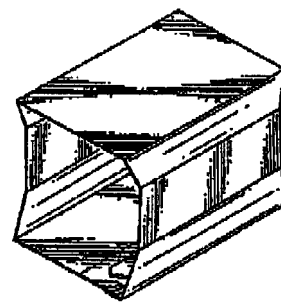
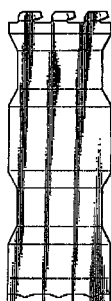

- 01 *Inschrijvingsnummer*  
**28407-04**  
*Nummer en dagtekening (dag en uur) van het depot*  
73088-04 25.04.1997 , 10.00
- 02 *Vervaldatum*  
25.04.2012
- 03 *Naam van de deponent*  
MeadWestvaco Packaging Systems LLC,  
Delaware corporation
- 04 *Adres (straat en nummer) van de deponent*  
One High Ridge Park
- 05 *Postcode, plaats en land van de deponent*  
Stamford, Connecticut 06905,  
Ver.St.v.Am
- 06 *Naam en adres van de gemachtigde of vermelding van het correspondentie-adres van de deponent*  
Algemeen Octrooi- en Merkenbureau  
John F. Kennedylaan 2  
5612 AB Eindhoven  
Nederland.
- 08 *Afbeelding van de tekening of het model*  
ZIE AFBEELDING(EN)
- 11 *Vermelding van het voortbrengsel gevolgd door de aanduiding van de klasse(n) en onderklasse(n)*  
Verpakking (kl 9-03).
- 13 *Recht van voorrang als bedoeld in artikel 4 van het verdrag van Parijs tot bescherming van de Industriële Eigendom*  
Groot-Brittannië, dd. 31 10 1996, nr. GB 2060494, The Mead Corporation.
- 18 *Dagtekening van de aanvraag van de vernieuwing*  
20.08.2007

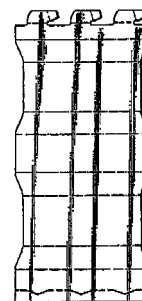

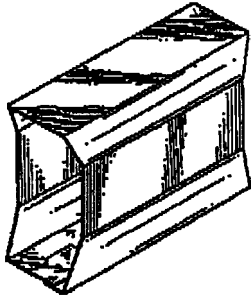

01 *Inschrijvingsnummer*

**28407-05**

*Nummer en dagtekening (dag en uur) van het depot*

73088-05 25.04.1997, 10.00

02 *Vervaldatum*

25.04.2012

03 *Naam van de deposant*

MeadWestvaco Packaging Systems  
LLC,  
Delaware corporation

04 *Adres (straat en nummer) van de deposant*

One High Ridge Park

05 *Postcode, plaats en land van de deposant*

Stamford, Connecticut 06905,  
Ver.St.v.Am

06 *Naam en adres van de gemachtigde of vermelding van het correspondentie-adres van de deposant*

Algemeen Octrooi- en Merkenbureau  
John F. Kennedylaan 2  
5612 AB Eindhoven  
Nederland.

08 *Afbeelding van de tekening of het model*

ZIE AFBEELDING(EN)

11 *Vermelding van het voortbrengsel gevolgd door de aanduiding van de klasse(n) en onderklasse(n)*

Verpakking (kl 9-03).

13 *Recht van voorrang als bedoeld in artikel 4 van het verdrag van Parijs tot bescherming van de Industriële Eigendom*

Groot-Brittannië, dd. 31 10 1996, nr. GB  
2060494, The Mead Corporation.

18 *Dagtekening van de aanvraag van de vernieuwing*

20.08.2007

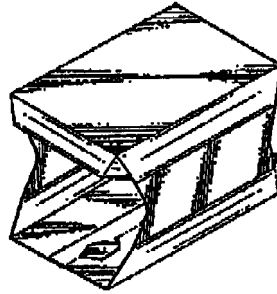
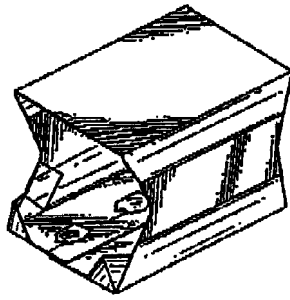
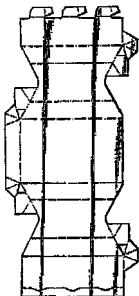

01 *Inschrijvingsnummer*

**28407-06**

*Nummer en dagtekening (dag en uur) van het depot*

73088-06 25.04.1997, 10.00

02 *Vervaldatum*

25.04.2012

03 *Naam van de deposant*

MeadWestvaco Packaging Systems  
LLC,  
Delaware corporation

04 *Adres (straat en nummer) van de deposant*

One High Ridge Park

05 *Postcode, plaats en land van de deposant*

Stamford, Connecticut 06905,  
Ver.St.v.Am

06 *Naam en adres van de gemachtigde of vermelding van het correspondentie-adres van de deposant*

Algemeen Octrooi- en Merkenbureau  
John F. Kennedylaan 2  
5612 AB Eindhoven  
Nederland.

08 *Afbeelding van de tekening of het model*

ZIE AFBEELDING(EN)

11 *Vermelding van het voortbrengsel gevolgd door de aanduiding van de klasse(n) en onderklasse(n)*

Verpakking (kl 9-03).

13 *Recht van voorrang als bedoeld in artikel 4 van het verdrag van Parijs tot bescherming van de Industriële Eigendom*

Groot-Brittannië, dd. 31 10 1996, nr. GB  
2060494, The Mead Corporation.

18 *Dagtekening van de aanvraag van de vernieuwing*

20.08.2007

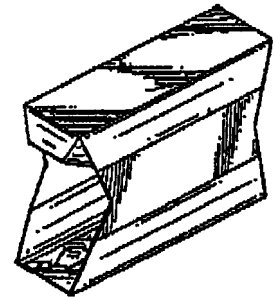
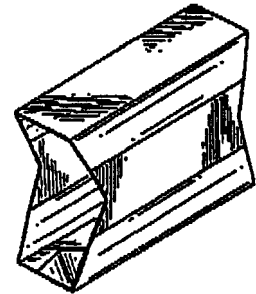
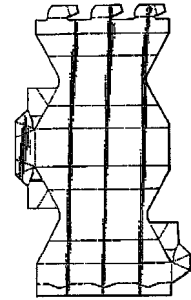

01 *Numéro d'enregistrement*

**28448-00**

*Numéro, date et heure du dépôt*

73179-00 16.05.1997, 15.45

02 *Date d'échéance*

16.05.2012

03 *Nom du déposant*

SmithKline Beecham Consumer  
Healthcare GmbH

04 *Adresse (rue et numéro) du déposant*

Hermannstrasse 7

05 *Code postal, localité et pays du déposant*

D-77815 Bühl (Baden),  
Allemagne

06 *Nom et adresse du mandataire ou indication de l'adresse postale du déposant*

Bureau Gevers S.A.  
Holidaystraat 5

B-1831 Diegem  
Belgique.

08 *Reproduction du dessin ou modèle*

VOIR REPRODUCTION(S)

11 *Indication du produit suivi de la (des) classe(s) et de la (des) sous-classe(s)*

Brosse à dents (cl 4-02).

13 *Droit de priorité visé à l'article 4 de la Convention de Paris pour la protection de la Propriété Industrielle*

Grande-Bretagne, le 19 11 1996, no. 2060947, SmithKline Beecham Consumer Healthcare GmbH.

18 *Date de réception de la requête du renouvellement*

09.05.2007

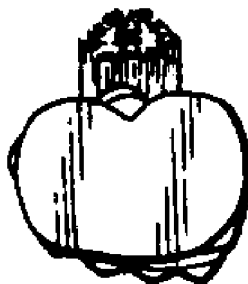
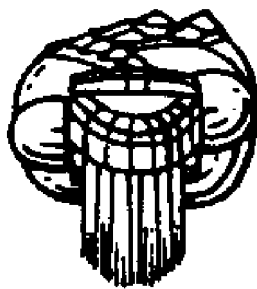

01 *Inschrijvingsnummer*

**28483-01**

*Nummer en dagtekening (dag en uur) van het depot*

06056-01 03.07.1997, 10.00

02 *Vervaldatum*

03.07.2012

03 *Naam van de deposant*

De Ster NV

04 *Adres (straat en nummer) van de deposant*

Gemelstraat 96

05 *Postcode, plaats en land van de deposant*

B-2320 Hoogstraaten,  
België

06 *Naam en adres van de gemachtigde of vermelding van het correspondentie-adres van de deposant*

Office Hanssens S.p.r.l.  
40, square Marie-Louise, Bus 19  
B-1000 Brussel  
België.

08 *Afbeelding van de tekening of het model*  
ZIE AFBELDING(EN)

11 *Vermelding van het voortbrengsel gevolgd door de aanduiding van de klasse(n) en onderklasse(n)*

Dienblad (voor een koffieset) (kl 7-01, 06, 99).

18 *Dagtekening van de aanvraag van de vernieuwing*

21.06.2007

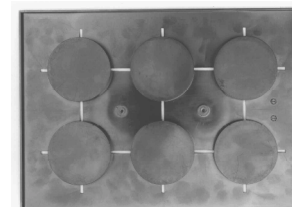
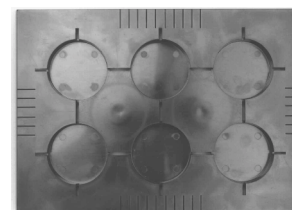
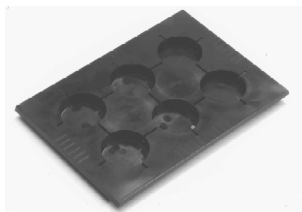

01 *Inschrijvingsnummer*

**28483-02**

*Nummer en dagtekening (dag en uur) van het depot*

06056-02 03.07.1997, 10.00

02 *Vervaldatum*

03.07.2012

03 *Naam van de deposant*

De Ster NV

04 *Adres (straat en nummer) van de deposant*

Gemelstraat 96

05 *Postcode, plaats en land van de deposant*

B-2320 Hoogstraaten,  
België

06 *Naam en adres van de gemachtigde of vermelding van het correspondentie-adres van de deposant*

Office Hanssens S.p.r.l.  
40, square Marie-Louise, Bus 19  
B-1000 Brussel  
België.

08 *Afbeelding van de tekening of het model*  
ZIE AFBELDING(EN)

11 *Vermelding van het voortbrengsel gevolgd door de aanduiding van de klasse(n) en onderklasse(n)*  
Koffie kopje (voor een koffieset) (kl 7-01).

18 *Dagtekening van de aanvraag van de vernieuwing*

21.06.2007



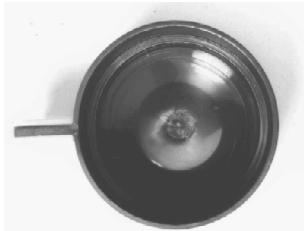
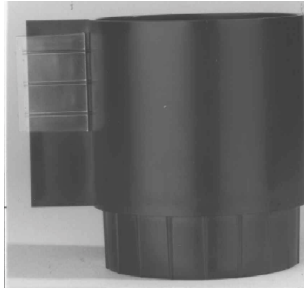

01 *Inschrijvingsnummer*

**28483-03**

*Nummer en dagtekening (dag en uur) van het depot*

06056-03 03.07.1997 , 10.00

02 *Vervaldatum*

03.07.2012

03 *Naam van de deposant*

De Ster NV

04 *Adres (straat en nummer) van de deposant*

Gemelstraat 96

05 *Postcode, plaats en land van de deposant*

B-2320 Hoogstraaten,  
België

06 *Naam en adres van de gemachtigde of vermelding van het correspondentie-adres van de deposant*

Office Hanssens S.p.r.l.  
40, square Marie-Louise, Bus 19  
B-1000 Brussel  
België.

08 *Afbeelding van de tekening of het model*  
ZIE AFBEELDING(EN)

11 *Vermelding van het voortbrengsel gevolgd door de aanduiding van de klasse(n) en onderklasse(n)*

Rangeerbakje (voor een koffieset) (kl 7-06, 99; 9-03).

18 *Dagtekening van de aanvraag van de vernieuwing*

21.06.2007

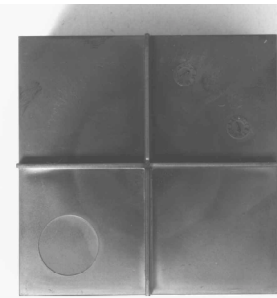
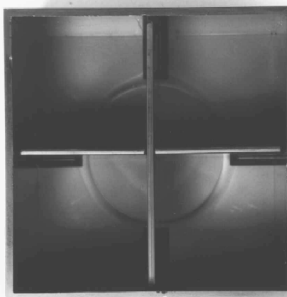
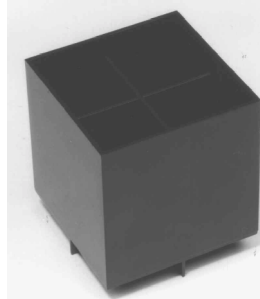

01 *Inschrijvingsnummer*

**28483-04**

*Nummer en dagtekening (dag en uur) van het depot*

06056-04 03.07.1997 , 10.00

02 *Vervaldatum*

03.07.2012

03 *Naam van de deposant*

De Ster NV

04 *Adres (straat en nummer) van de deposant*  
Gemelstraat 96

05 *Postcode, plaats en land van de deposant*  
B-2320 Hoogstraaten,  
België

06 *Naam en adres van de gemachtigde of vermelding van het correspondentie-adres van de deposant*

Office Hanssens S.p.r.l.  
40, square Marie-Louise, Bus 19  
B-1000 Brussel  
België.

08 *Afbeelding van de tekening of het model*  
ZIE AFBEELDING(EN)

11 *Vermelding van het voortbrengsel gevolgd door de aanduiding van de klasse(n) en onderklasse(n)*

Rangeerbakje (voor een koffieset) (kl 7-06, 99; 9-03).

18 *Dagtekening van de aanvraag van de vernieuwing*

21.06.2007

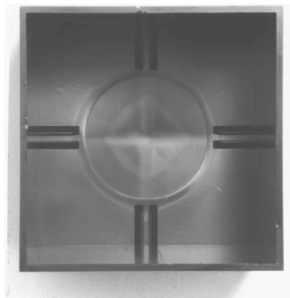
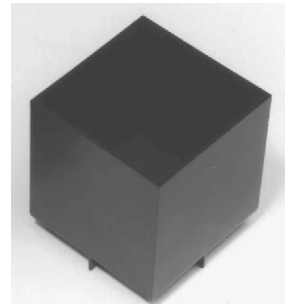

01 *Inschrijvingsnummer*

**28712-00**

*Nummer en dagtekening (dag en uur) van het depot*

73356-00 24.07.1997 , 10.00

02 *Vervaldatum*

24.07.2012

03 *Naam van de deposant*

STEIN Gerrit Cornelis Johan

04 *Adres (straat en nummer) van de deposant*  
Hoofdstraat 18

05 *Postcode, plaats en land van de deposant*  
9433 PB Zwiggelte,  
Nederland

08 *Afbeelding van de tekening of het model*  
ZIE AFBEELDING(EN)

11 *Vermelding van het voortbrengsel gevolgd door de aanduiding van de klasse(n) en onderklasse(n)*

Etiket (kl 19-08).

- 12 *Beschrijving van de kenmerkende eigenschappen van het nieuwe uiterlijk van het voortbrengsel; in voorkomend geval, vermelding van de onderdelen van de tekening of het model waarop de kleuren betrekking hebben*

Een Grieks-Romeinse afbeelding voorstellende drie dames in een badtafeel; de afbeelding is aan beide zijden begrensd door een kolom en voorzien van de naam MEDEX en de afbeelding van de naam XENYMPHUS.

- 14 *Vermelding van de naam van de werkelijke ontwerper van de tekening*

STEIN Gerrit C.J.

- 18 *Dagtekening van de aanvraag van de vernieuwing*

06.06.2007



- 01 *Inschrijvingsnummer*

**28732-00**

*Nummer en dagtekening (dag en uur) van het depot*

73408-00 18.07.1997, 24.00

- 02 *Vervaldatum*

18.07.2012

- 03 *Naam van de deposant*

Save Edge Nail Worldwide, Inc.,  
Ohio corporation

- 04 *Adres (straat en nummer) van de deposant*

360 West Church Street

- 05 *Postcode, plaats en land van de deposant*

Xenia, Ohio 45385,  
Ver.St.v.Am

- 06 *Naam en adres van de gemachtigde of vermelding van het correspondentie-adres van de deposant*

Dennemeyer & Associates SA  
55 rue des Bruyères  
L-1274 Howald  
Luxemburg.

- 08 *Afbeelding van de tekening of het model*

ZIE AFBEELDING(EN)

- 11 *Vermelding van het voortbrengsel gevolgd door de aanduiding van de klasse(n) en onderklasse(n)*

Hoefnagel (kl 8-08; 30-99).

- 12 *Beschrijving van de kenmerkende eigenschappen van het nieuwe uiterlijk van het voortbrengsel; in voorkomend geval, vermelding van de onderdelen van de tekening of het model waarop de kleuren betrekking hebben*

Fig. 1: perspectief aanzicht, fig. 2: vooraanzicht, fig. 3: zij-aanzicht, fig. 4: achter-aanzicht, fig. 5: doorsnede model zoals aangegeven op fig. 4, plaats A-A, fig. 6: idem op plaats B-B, fig. 7: idem op plaats C-C, fig. 8: idem op plaats D-D.

- 13 *Recht van voorrang als bedoeld in artikel 4 van het verdrag van Parijs tot bescherming van de Industriële Eigendom*

Groot-Brittannië, dd. 22 01 1997, nr. 2062609, Save Edge Nail Worldwide, Inc.

- 14 *Vermelding van de naam van de werkelijke ontwerper van de tekening*

HEELEY Peter John

- 18 *Dagtekening van de aanvraag van de vernieuwing*

17.07.2007

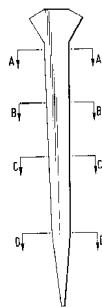
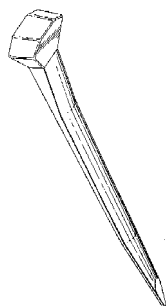

- 01 *Inschrijvingsnummer*

**28739-01**

*Nummer en dagtekening (dag en uur) van het depot*

73433-01 25.07.1997, 11.00

- 02 *Vervaldatum*

25.07.2012

- 03 *Naam van de deposant*

DAIKIN INDUSTRIES LTD

- 04 *Adres (straat en nummer) van de deposant*

Umeda Center Building 4-12 Nakazaki-Nishi,  
2-chome

- 05 *Postcode, plaats en land van de deposant*

Kita-ku, Osaka-shi,  
Japan

- 06 *Naam en adres van de gemachtigde of vermelding van het correspondentie-adres van de deposant*

OFFICE PARETTE (FRED MAES)  
Avenue Gabrielle Petit 2  
B-7940 Brugelette  
België.

- 08 *Afbeelding van de tekening of het model*

ZIE AFBEELDING(EN)

- 11 *Vermelding van het voortbrengsel gevolgd door de aanduiding van de klasse(n) en onderklasse(n)*

Airconditioner (kl 23-04).

- 18 *Dagtekening van de aanvraag van de vernieuwing*

05.06.2007

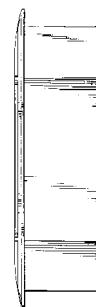
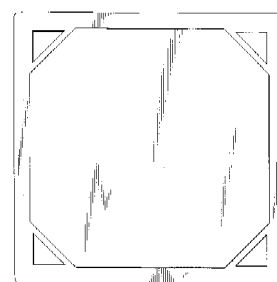
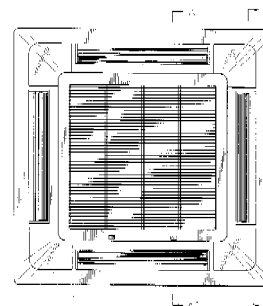

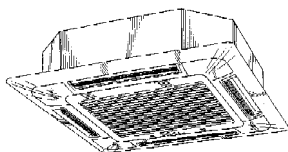
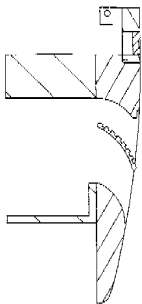
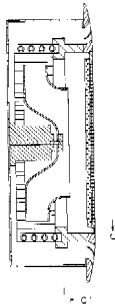
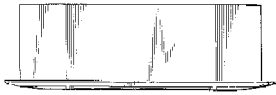

01 *Inschrijvingsnummer*  
**28739-02**

*Nummer en dagtekening (dag en uur) van het depot*

73433-02 25.07.1997 , 11.00

02 *Vervaldatum*  
25.07.2012

03 *Naam van de deposant*  
DAIKIN INDUSTRIES LTD

04 *Adres (straat en nummer) van de deposant*  
Umeda Center Building 4-12 Nakazaki-Nishi,  
2-chome

05 *Postcode, plaats en land van de deposant*  
Kita-ku, Osaka-shi,  
Japan

06 *Naam en adres van de gemachtigde of vermelding van het correspondentie-adres van de deposant*

OFFICE PARETTE (FRED MAES)  
Avenue Gabrielle Petit 2  
B-7940 Brugelette  
België.

08 *Afbeelding van de tekening of het model*  
ZIE AFBEELDING(EN)

11 *Vermelding van het voortbrengsel gevolgd door de aanduiding van de klasse(n) en onderklasse(n)*

Airconditioner (kl 23-04).

18 *Dagtekening van de aanvraag van de vernieuwing*  
05.06.2007

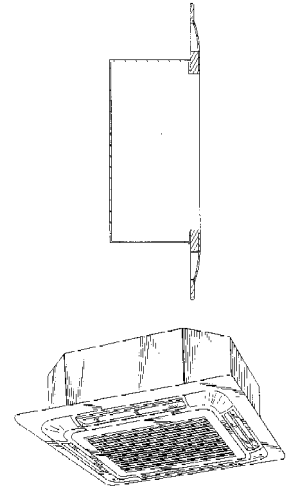
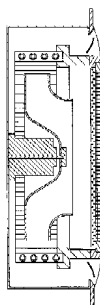
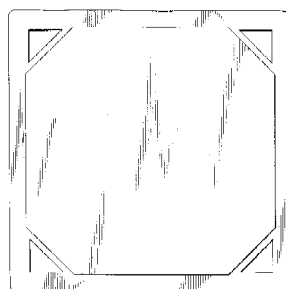
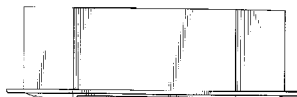
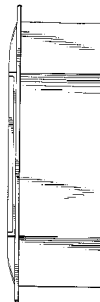
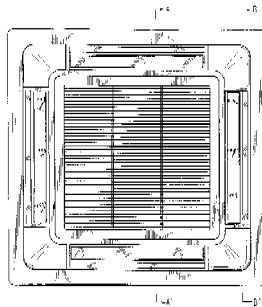

01 *Inschrijvingsnummer*  
**28746-01**

*Nummer en dagtekening (dag en uur) van het depot*

73556-01 29.08.1997 , 24.00

02 *Vervaldatum*  
29.08.2012

03 *Naam van de deposant*  
Allure BV

04 *Adres (straat en nummer) van de deposant*  
Galliërsweg 40

05 *Postcode, plaats en land van de deposant*  
5349 AT Oss,  
Nederland

06 *Naam en adres van de gemachtigde of vermelding van het correspondentie-adres van de deposant*

Shield Mark B.V.  
Overschiestraat 61  
1062 XD Amsterdam  
Nederland.

08 *Afbeelding van de tekening of het model*  
ZIE AFBEELDING(EN)

11 *Vermelding van het voortbrengsel gevolgd door de aanduiding van de klasse(n) en onderklasse(n)*

Stoel (kl 6-01).

18 *Dagtekening van de aanvraag van de vernieuwing*  
29.08.2007







- 01 *Inschrijvingsnummer*  
**28746-02**

*Nummer en dagtekening (dag en uur) van het depot*

73556-02 29.08.1997 , 24.00

- 02 *Vervaldatum*  
29.08.2012

- 03 *Naam van de deposant*  
Allure BV

- 04 *Adres (straat en nummer) van de deposant*  
Galliërsweg 40

- 05 *Postcode, plaats en land van de deposant*  
5349 AT Oss,  
Nederland

- 06 *Naam en adres van de gemachtigde of vermelding van het correspondentie-adres van de deposant*  
Shield Mark B.V.  
Overschiestraat 61  
1062 XD Amsterdam  
Nederland.

- 08 *Afbeelding van de tekening of het model*  
ZIE AFBEELDING(EN)

- 11 *Vermelding van het voortbrengsel gevolgd door de aanduiding van de klasse(n) en onderklasse(n)*  
Stoel (kl 6-01).

- 18 *Dagtekening van de aanvraag van de vernieuwing*  
29.08.2007



- 01 *Inschrijvingsnummer*  
**28746-03**

*Nummer en dagtekening (dag en uur) van het depot*

73556-03 29.08.1997 , 24.00

- 02 *Vervaldatum*  
29.08.2012

- 03 *Naam van de deposant*  
Allure BV

- 04 *Adres (straat en nummer) van de deposant*  
Galliërsweg 40

- 05 *Postcode, plaats en land van de deposant*  
5349 AT Oss,  
Nederland

- 06 *Naam en adres van de gemachtigde of vermelding van het correspondentie-adres van de deposant*  
Shield Mark B.V.  
Overschiestraat 61  
1062 XD Amsterdam  
Nederland.

- 08 *Afbeelding van de tekening of het model*  
ZIE AFBEELDING(EN)

- 11 *Vermelding van het voortbrengsel gevolgd door de aanduiding van de klasse(n) en onderklasse(n)*  
Stoel (kl 6-01).

- 18 *Dagtekening van de aanvraag van de vernieuwing*  
29.08.2007



- 01 *Inschrijvingsnummer*  
**28746-04**

*Nummer en dagtekening (dag en uur) van het depot*

73556-04 29.08.1997 , 24.00

- 02 *Vervaldatum*  
29.08.2012

- 03 *Naam van de deposant*  
Allure BV

- 04 *Adres (straat en nummer) van de deposant*  
Galliërsweg 40

- 05 *Postcode, plaats en land van de deposant*  
5349 AT Oss,  
Nederland

- 06 *Naam en adres van de gemachtigde of vermelding van het correspondentie-adres van de deposant*  
Shield Mark B.V.  
Overschiestraat 61  
1062 XD Amsterdam  
Nederland.

- 08 *Afbeelding van de tekening of het model*  
ZIE AFBEELDING(EN)

- 11 *Vermelding van het voortbrengsel gevolgd door de aanduiding van de klasse(n) en onderklasse(n)*  
Stoel (kl 6-01).

- 18 *Dagtekening van de aanvraag van de vernieuwing*  
29.08.2007





- 01 *Inschrijvingsnummer*  
**28746-05**  
*Nummer en dagtekening (dag en uur) van het depot*  
73556-05 29.08.1997 , 24.00
- 02 *Vervaldatum*  
29.08.2012
- 03 *Naam van de deposant*  
Allure BV
- 04 *Adres (straat en nummer) van de deposant*  
Galliërsweg 40
- 05 *Postcode, plaats en land van de deposant*  
5349 AT Oss,  
Nederland
- 06 *Naam en adres van de gemachtigde of vermelding van het correspondentie-adres van de deposant*  
Shield Mark B.V.  
Overschiestraat 61  
1062 XD Amsterdam  
Nederland.
- 08 *Afbeelding van de tekening of het model*  
ZIE AFBEELDING(EN)
- 11 *Vermelding van het voortbrengsel gevolgd door de aanduiding van de klasse(n) en onderklasse(n)*  
Stoel (kl 6-01).
- 18 *Dagtekening van de aanvraag van de vernieuwing*  
29.08.2007

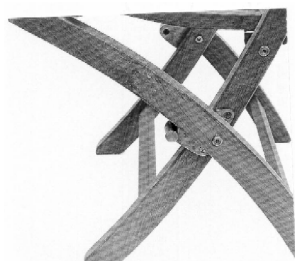
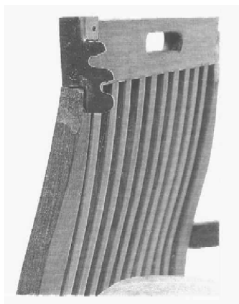

- 01 *Inschrijvingsnummer*  
**28746-06**  
*Nummer en dagtekening (dag en uur) van het depot*  
73556-06 29.08.1997 , 24.00
- 02 *Vervaldatum*  
29.08.2012
- 03 *Naam van de deposant*  
Allure BV
- 04 *Adres (straat en nummer) van de deposant*  
Galliërsweg 40
- 05 *Postcode, plaats en land van de deposant*  
5349 AT Oss,  
Nederland
- 06 *Naam en adres van de gemachtigde of vermelding van het correspondentie-adres van de deposant*  
Shield Mark B.V.  
Overschiestraat 61  
1062 XD Amsterdam  
Nederland.
- 08 *Afbeelding van de tekening of het model*  
ZIE AFBEELDING(EN)
- 11 *Vermelding van het voortbrengsel gevolgd door de aanduiding van de klasse(n) en onderklasse(n)*  
Bank (Kl 6-01).
- 18 *Dagtekening van de aanvraag van de vernieuwing*  
29.08.2007

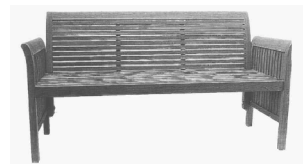

- 01 *Inschrijvingsnummer*  
**28746-07**  
*Nummer en dagtekening (dag en uur) van het depot*  
73556-07 29.08.1997 , 24.00
- 02 *Vervaldatum*  
29.08.2012
- 03 *Naam van de deposant*  
Allure BV
- 04 *Adres (straat en nummer) van de deposant*  
Galliërsweg 40
- 05 *Postcode, plaats en land van de deposant*  
5349 AT Oss,  
Nederland
- 06 *Naam en adres van de gemachtigde of vermelding van het correspondentie-adres van de deposant*  
Shield Mark B.V.  
Overschiestraat 61  
1062 XD Amsterdam  
Nederland.
- 08 *Afbeelding van de tekening of het model*  
ZIE AFBEELDING(EN)
- 11 *Vermelding van het voortbrengsel gevolgd door de aanduiding van de klasse(n) en onderklasse(n)*  
Bank (kl 6-01).
- 18 *Dagtekening van de aanvraag van de vernieuwing*  
29.08.2007



- 01 *Inschrijvingsnummer*  
**28746-08**  
*Nummer en dagtekening (dag en uur) van het depot*  
73556-08 29.08.1997 , 24.00
- 02 *Vervaldatum*  
29.08.2012
- 03 *Naam van de deposant*  
Allure BV
- 04 *Adres (straat en nummer) van de deposant*  
Galliërsweg 40
- 05 *Postcode, plaats en land van de deposant*  
5349 AT Oss,  
Nederland

- 06 Naam en adres van de gemachtigde of vermelding van het correspondentie-adres van de deposant

Shield Mark B.V.  
Overschiestraat 61  
1062 XD Amsterdam  
Nederland.

- 08 Afbeelding van de tekening of het model  
ZIE AFBEELDING(EN)

- 11 Vermelding van het voortbrengsel gevolgd door de aanduiding van de klasse(n) en onderklasse(n)

Bank (kl 6-01).

- 18 Dagtekening van de aanvraag van de vernieuwing  
29.08.2007

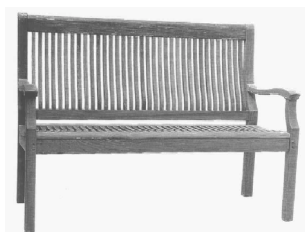

- 01 Inschrijvingsnummer  
**28746-09**

Nummer en dagtekening (dag en uur) van het depot

73556-09 29.08.1997 , 24.00

- 02 Vervaldatum  
29.08.2012

- 03 Naam van de deposant  
Allure BV

- 04 Adres (straat en nummer) van de deposant  
Galliërsweg 40

- 05 Postcode, plaats en land van de deposant  
5349 AT Oss,  
Nederland

- 06 Naam en adres van de gemachtigde of vermelding van het correspondentie-adres van de deposant

Shield Mark B.V.  
Overschiestraat 61  
1062 XD Amsterdam  
Nederland.

- 08 Afbeelding van de tekening of het model  
ZIE AFBEELDING(EN)

- 11 Vermelding van het voortbrengsel gevolgd door de aanduiding van de klasse(n) en onderklasse(n)

Bank (kl 6-01).

- 18 Dagtekening van de aanvraag van de vernieuwing  
29.08.2007

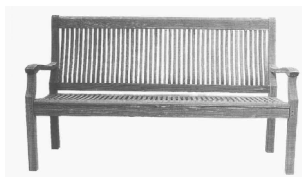

- 01 Inschrijvingsnummer  
**28764-00**

Nummer en dagtekening (dag en uur) van het depot

73684-00 09.10.1997 , 24.00

- 02 Vervaldatum  
09.10.2012

- 03 Naam van de deposant  
Yuk Fat Company Limited,  
limited liability company

- 04 Adres (straat en nummer) van de deposant  
Block D, 2/F., Wah Shun Industrial  
Bldg.,  
4 Cho Yuen Street, Yau Tong Bay

- 05 Postcode, plaats en land van de deposant  
Kowloon,  
Hong Kong

- 06 Naam en adres van de gemachtigde of vermelding van het correspondentie-adres van de deposant

Novagraaf Nederland B.V.  
Hogehilweg 3  
1101 CA Amsterdam-Zuidoost  
Nederland.

- 08 Afbeelding van de tekening of het model  
ZIE AFBEELDING(EN)

- 11 Vermelding van het voortbrengsel gevolgd door de aanduiding van de klasse(n) en onderklasse(n)

Zaklantaarn (kl 26-02).

- 14 Vermelding van de naam van de werkelijke ontwerper van de tekening

LUI SHUNG Wai

- 18 Dagtekening van de aanvraag van de vernieuwing  
09.08.2007

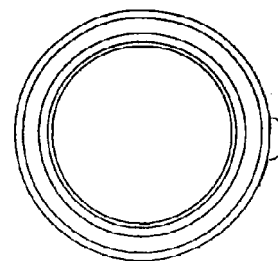
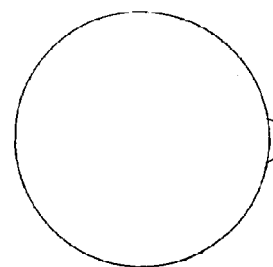
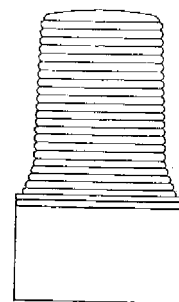
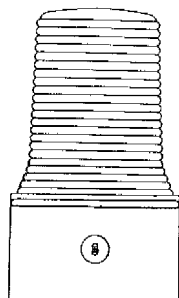

- 01 Inschrijvingsnummer  
**28766-00**

Nummer en dagtekening (dag en uur) van het depot

73308-00 27.06.1997 , 24.00

- 02 Vervaldatum  
27.06.2012

- 03 Naam van de deposant  
Roelof Jonkers h.o.d.n. Jonkers  
Bouwmetaal

- 04 Adres (straat en nummer) van de deposant  
Hoornse Hop 10

- 05 Postcode, plaats en land van de deposant  
8321 WX Urk,  
Nederland

- 06 Naam en adres van de gemachtigde of vermelding van het correspondentie-adres van de deposant

Muller & Eilbracht B.V.  
Postbus 1080  
2260 BB Leidschendam  
Nederland.

- 08 Afbeelding van de tekening of het model  
ZIE AFBEELDING(EN)

- 11 Vermelding van het voortbrengsel gevolgd door de aanduiding van de klasse(n) en onderklasse(n)

Combi-anker (kl 8-07, 08).

- 15 Vermelding van de uiterlijke opschortingsdatum van de publicatie  
27.06.1998

- 18 Dagtekening van de aanvraag van de vernieuwing  
25.06.2007

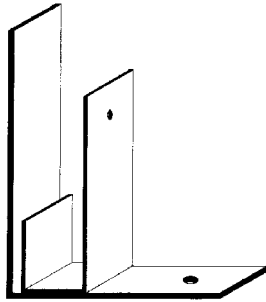

- 01 *Numéro d'enregistrement*  
**28830-00**  
*Numéro, date et heure du dépôt*  
73494-00 20.08.1997, 14.45
- 02 *Date d'échéance*  
20.08.2012
- 03 *Nom du déposant*  
TARKETT AB
- 04 *Adresse (rue et numéro) du déposant*
- 05 *Code postal, localité et pays du déposant*  
S-289 89 Hanaskog,  
Suède
- 06 *Nom et adresse du mandataire ou indication de l'adresse postale du déposant*  
Bureau Gevers S.A.  
Holidaystraat 5  
B-1831 Diegem  
Belgique.
- 08 *Reproduction du dessin ou modèle*  
VOIR REPRODUCTION(S)
- 11 *Indication du produit suivi de la (des) classe(s) et de la (des) sous-classe(s)*  
Lame de parquet (cl 25-01, 02).
- 13 *Droit de priorité visé à l'article 4 de la Convention de Paris pour la protection de la Propriété Industrielle*  
Suède, le 26 02 1997, no. 97 0446, TARKETT AB.
- 14 *Indication du nom du véritable créateur du dessin ou modèle*  
STRIDSMAN Per-Eric
- 18 *Date de réception de la requête du renouvellement*  
16.08.2007

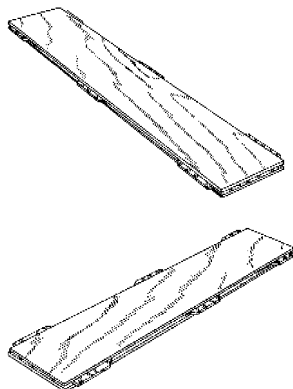

- 01 *Inschrijvingsnummer*  
**28836-00**  
*Nummer en dagtekening (dag en uur) van het depot*  
73544-00 29.08.1997, 10.00
- 02 *Vervaldatum*  
29.08.2012
- 03 *Naam van de deposant*  
BARCREST LIMITED
- 04 *Adres (straat en nummer) van de deposant*  
Margaret Street
- 05 *Postcode, plaats en land van de deposant*  
Ashton-under-Lyne - Lancs OL7 0QQ,  
Groot-Brittannië
- 06 *Naam en adres van de gemachtigde of vermelding van het correspondentie-adres van de deposant*  
Haagsch Octrooibureau  
Breitnerlaan 146  
2596 HG 's-Gravenhage  
Nederland.
- 08 *Afbeelding van de tekening of het model*  
ZIE AFBEELDING(EN)
- 11 *Vermelding van het voortbrengsel gevolgd door de aanduiding van de klasse(n) en onderklasse(n)*  
Amusement machine (kl 21-03).
- 13 *Recht van voorrang als bedoeld in artikel 4 van het verdrag van Parijs tot bescherming van de Industriële Eigendom*  
Groot-Brittannië, dd. 08 07 1997, nr. 2067184, BARCREST LIMITED.
- 18 *Dagtekening van de aanvraag van de vernieuwing*  
03.08.2007

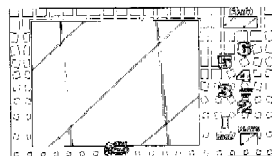
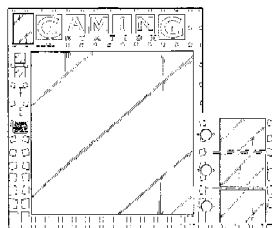
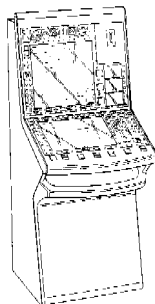

- 01 *Inschrijvingsnummer*  
**28848-00**

- Nummer en dagtekening (dag en uur) van het depot*  
73614-00 19.09.1997, 10.00
- 02 *Vervaldatum*  
19.09.2012
- 03 *Naam van de deposant*  
SmithKline Beecham Corporation,  
Pennsylvania corporation
- 04 *Adres (straat en nummer) van de deposant*  
One Franklin Plaza
- 05 *Postcode, plaats en land van de deposant*  
Philadelphia 19101,  
Ver.St.v.Am
- 06 *Naam en adres van de gemachtigde of vermelding van het correspondentie-adres van de deposant*  
Bureau Gevers N.V.  
Holidaystraat 5  
B-1831 Diegem  
België.
- 08 *Afbeelding van de tekening of het model*  
ZIE AFBEELDING(EN)
- 11 *Vermelding van het voortbrengsel gevolgd door de aanduiding van de klasse(n) en onderklasse(n)*  
Beschermkap voor tandenborstel (kl 3-01; 4-02).
- 12 *Beschrijving van de kenmerkende eigenschappen van het nieuwe uiterlijk van het voortbrengsel; in voorkomend geval, vermelding van de onderdelen van de tekening of het model waarop de kleuren betrekking hebben*  
Afb. 1: bovenaanzicht van de binnenkant van de beschermkap voor tandenborstel; afb. 2: zij-aanzicht van de beschermkap voor tandenborstel; afb. 3: bovenaanzicht van de buitenkant van de beschermkap voor tandenborstel.
- 13 *Recht van voorrang als bedoeld in artikel 4 van het verdrag van Parijs tot bescherming van de Industriële Eigendom*  
Ver.st.v.Am., nr. 29/069076, dd. 24 03 1997, JESIOLOWSKI Ronald J.
- 14 *Vermelding van de naam van de werkelijke ontwerper van de tekening*  
JESIOLOWSKI Ronald J.
- 18 *Dagtekening van de aanvraag van de vernieuwing*  
21.08.2007

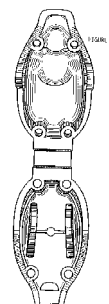

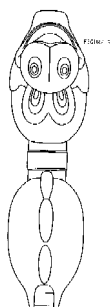
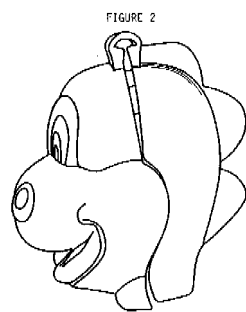

01 Numéro d'enregistrement

**28852-01**

Numéro, date et heure du dépôt

73631-01 26.09.1997, 11.15

02 Date d'échéance

26.09.2012

03 Nom du déposant

CANON KABUSHIKI KAISHA

04 Adresse (rue et numéro) du déposant

30-2, 3-chome, Shimomaruko

05 Code postal, localit  et pays du d posant

Ohta-ku - Tokyo,  
Japon

06 Nom et adresse du mandataire ou indication de l'adresse postale du d posant

OFFICE PARETTE (FRED MAES)

Avenue Gabrielle Petit 2

B-7940 Brugelette

Belgique.

08 Reproduction du dessin ou mod le

VOIR REPRODUCTION(S)

11 Indication du produit suivi de la (des) classe(s) et de la (des) sous-classe(s)

Reservoir d'encre pour imprimante (cl 14-02; 16-03; 16-02).

13 Droit de priorit  vis    l'article 4 de la Convention de Paris pour la protection de la Propri t  Industrielle

Japon, le 31 03 1997, no. 09-009097, CANON KABUSHIKI KAISHA.

14 Indication du nom du v ritable cr ateur du dessin ou mod le

SHIMIZU Hisakazu; NOZAWA

Minoru; TSUKUDA Keiichiro

18 Date de r ception de la requ te du renouvellement

13.08.2007

01 Num ro d'enregistrement

**28852-02**

Num ro, date et heure du d p t

73631-02 26.09.1997, 11.15

02 Date d' ch ance

26.09.2012

03 Nom du d posant

CANON KABUSHIKI KAISHA

04 Adresse (rue et num ro) du d posant

30-2, 3-chome, Shimomaruko

05 Code postal, localit  et pays du d posant

Ohta-ku - Tokyo,  
Japon

06 Nom et adresse du mandataire ou indication de l'adresse postale du d posant

OFFICE PARETTE (FRED MAES)

Avenue Gabrielle Petit 2

B-7940 Brugelette

Belgique.

08 Reproduction du dessin ou mod le

VOIR REPRODUCTION(S)

11 Indication du produit suivi de la (des) classe(s) et de la (des) sous-classe(s)

Reservoir d'encre pour imprimante (cl 14-02; 16-03; 18-02).

13 Droit de priorit  vis    l'article 4 de la Convention de Paris pour la protection de la Propri t  Industrielle

Japon, le 31 03 1997, no. 09-009100, CANON KABUSHIKI KAISHA.

14 Indication du nom du v ritable cr ateur du dessin ou mod le

SHIMIZU Hisakazu; NOZAWA

Minoru; TSUKUDA Keiichiro

18 Date de r ception de la requ te du renouvellement

13.08.2007

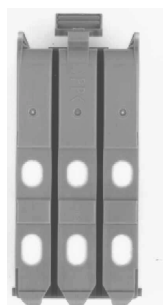
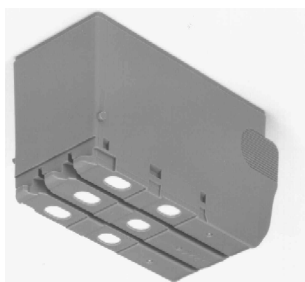

- 01 *Numéro d'enregistrement*  
**28887-01**  
*Numéro, date et heure du dépôt*  
73469-01 11.08.1997 , 24.00
- 02 *Date d'échéance*  
11.08.2012
- 03 *Nom du déposant*  
**THE GILLETTE COMPANY,**  
Delaware corporation
- 04 *Adresse (rue et numéro) du déposant*  
Prudential Tower Building
- 05 *Code postal, localité et pays du déposant*  
Boston - Massachusetts 02199,  
Etats-Unis d'Amérique
- 06 *Nom et adresse du mandataire ou indication  
de l'adresse postale du déposant*  
Bureau Gevers S.A.  
Holidaystraat 5  
B-1831 Diegem  
Belgique.
- 08 *Reproduction du dessin ou modèle*  
**VOIR REPRODUCTION(S)**
- 11 *Indication du produit suivi de la (des)  
classe(s) et de la (des) sous-classe(s)*  
Manche de rasoir (cl 28-03).
- 13 *Droit de priorité visé à l'article 4 de la Con-  
vention de Paris pour la protection de la Pro-  
priété Industrielle*  
Etats-Unis d'Amérique, le 19 02 1997,  
no. 29/066.738, GRAY Michael J.
- 18 *Date de réception de la requête du renouvel-  
lement*  
25.07.2007

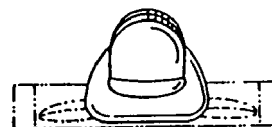
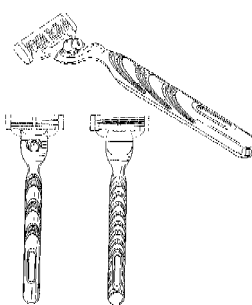

- 01 *Numéro d'enregistrement*  
**28887-02**  
*Numéro, date et heure du dépôt*  
73469-02 11.08.1997 , 24.00
- 02 *Date d'échéance*  
11.08.2012
- 03 *Nom du déposant*  
**THE GILLETTE COMPANY,**  
Delaware corporation
- 04 *Adresse (rue et numéro) du déposant*  
Prudential Tower Building
- 05 *Code postal, localité et pays du déposant*  
Boston - Massachusetts 02199,  
Etats-Unis d'Amérique
- 06 *Nom et adresse du mandataire ou indication  
de l'adresse postale du déposant*  
Bureau Gevers S.A.  
Holidaystraat 5  
B-1831 Diegem  
Belgique.
- 08 *Reproduction du dessin ou modèle*  
**VOIR REPRODUCTION(S)**
- 11 *Indication du produit suivi de la (des)  
classe(s) et de la (des) sous-classe(s)*  
Accessoire de manche de rasoir (cl 28-  
03).
- 13 *Droit de priorité visé à l'article 4 de la Con-  
vention de Paris pour la protection de la Pro-  
priété Industrielle*  
Etats-Unis d'Amérique, le 19 02 1997,  
no. 29/066.685, GRAY Michael J.
- 18 *Date de réception de la requête du renouvel-  
lement*  
10.07.2007

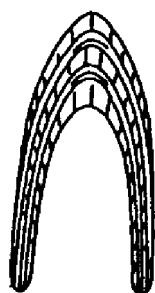
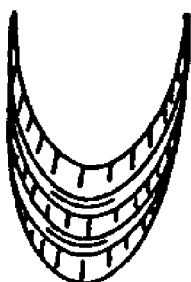
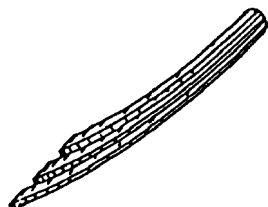
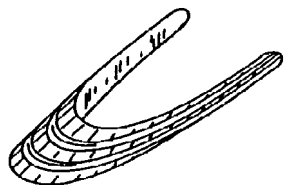

- 01 *Inschrijvingsnummer*  
**28891-01**  
*Numer en dagtekening (dag en uur) van het depot*  
73478-01 12.08.1997 , 10.30
- 02 *Vervaldatum*  
12.08.2012
- 03 *Naam van de deposant*  
Campbell Soup Company,  
New Jersey corporation
- 04 *Adres (straat en nummer) van de deposant*  
Campbell Place
- 05 *Postcode, plaats en land van de deposant*  
Camden - Staat New Jersey 08101,  
Ver.St.v.Am
- 06 *Naam en adres van de gemachtigde of vermelding van het correspondentie-adres van de deposant*  
OFFICE PARETTE (FRED MAES)  
Avenue Gabrielle Petit 2  
B-7940 Brugelette  
België.
- 08 *Afbeelding van de tekening of het model*  
ZIE AFBEELDING(EN)

11 *Vermelding van het voortbrengsel gevolgd door de aanduiding van de klasse(n) en onderklasse(n)*

Deel van een fles (kl 9-01).

13 *Recht van voorrang als bedoeld in artikel 4 van het verdrag van Parijs tot bescherming van de Industriële Eigendom*

Ver.St.v.Am., dd. 13 02 1997, nr. 29/066.672, MILLER Brenda C.; WILSON Beth; SCHWED Kenneth D.; TAKSERAAS Jon K.

14 *Vermelding van de naam van de werkelijke ontwerper van de tekening*

MILLER Brenda C.; WILSON Beth; SCHWED Kenneth D.; TAKSERAAS Jon K.

18 *Dagtekening van de aanvraag van de vernieuwing*

13.08.2007

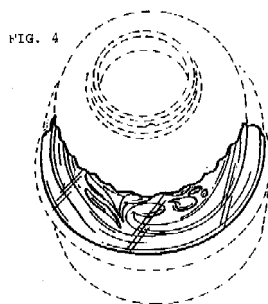
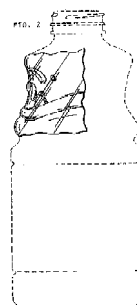
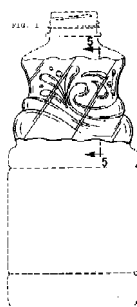
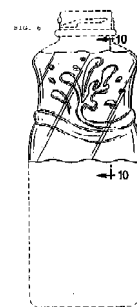

FIG. 5



- 01 *Inschrijvingsnummer*  
**28891-02**  
*Numer en dagtekening (dag en uur) van het depot*  
73478-02 12.08.1997 , 10.30
- 02 *Vervaldatum*  
12.08.2012
- 03 *Naam van de deposant*  
Campbell Soup Company,  
New Jersey corporation
- 04 *Adres (straat en nummer) van de deposant*  
Campbell Place
- 05 *Postcode, plaats en land van de deposant*  
Camden - Staat New Jersey 08101,  
Ver.St.v.Am
- 06 *Naam en adres van de gemachtigde of vermelding van het correspondentie-adres van de deposant*  
OFFICE PARETTE (FRED MAES)  
Avenue Gabrielle Petit 2  
B-7940 Brugelette  
België.
- 08 *Afbeelding van de tekening of het model*  
ZIE AFBEELDING(EN)
- 11 *Vermelding van het voortbrengsel gevolgd door de aanduiding van de klasse(n) en onderklasse(n)*  
Deel van een fles (kl 9-01).
- 13 *Recht van voorrang als bedoeld in artikel 4 van het verdrag van Parijs tot bescherming van de Industriële Eigendom*  
Ver.St.v.Am., dd. 13 02 1997, nr. 29/066.672, MILLER Brenda C.; WILSON Beth; SCHWED Kenneth D.; TAKSERAAS Jon K.
- 14 *Vermelding van de naam van de werkelijke ontwerper van de tekening*  
MILLER Brenda C.; WILSON Beth; SCHWED Kenneth D.; TAKSERAAS Jon K.
- 18 *Dagtekening van de aanvraag van de vernieuwing*  
13.08.2007



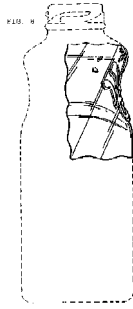

FIG. 9

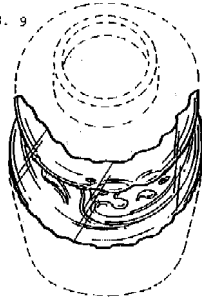

FIG. 10



01 Inschrijvingsnummer  
**28902-00**

Nummer en dagtekening (dag en uur) van het depot  
73496-00 21.08.1997, 10.00

02 Vervaldatum  
21.08.2012

03 Naam van de deposant  
DAIKIN INDUSTRIES LTD.

04 Adres (straat en nummer) van de deposant  
Umeda Center Building 4-12 Nakazaki-Nishi,  
2-chome

05 Postcode, plaats en land van de deposant  
Kita-ku, Osaka-shi, Osaka-fu,  
Japan

06 Naam en adres van de gemachtigde of vermelding van het correspondentie-adres van de deposant

OFFICE PARETTE (FRED MAES)  
Avenue Gabrielle Petit 2  
B-7940 Brugelette  
België.

08 Afbeelding van de tekening of het model  
ZIE AFBELDING(EN)

11 Vermelding van het voortbrengsel gevolgd door de aanduiding van de klasse(n) en onderklasse(n)

Airconditioner (kl 23-04).

18 Dagtekening van de aanvraag van de vernieuwing  
23.07.2007

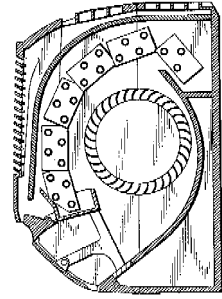
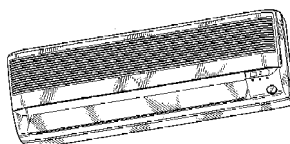
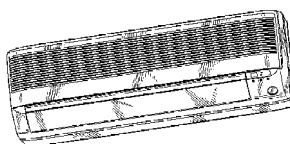
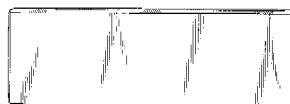
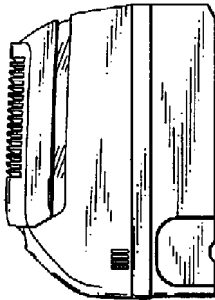
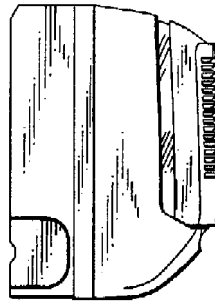
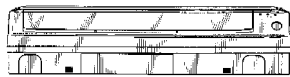
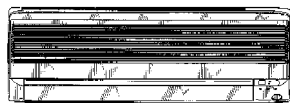

01 Numéro d'enregistrement  
**28935-00**

Numéro, date et heure du dépôt  
73579-00 09.09.1997, 10.15

02 Date d'échéance  
09.09.2012

03 Nom du déposant  
THE PROCTER & GAMBLE  
COMPANY,  
Ohio corporation

04 Adresse (rue et numéro) du déposant  
One Procter & Gamble Plaza

05 Code postal, localité et pays du déposant  
Cincinnati - Ohio 45202,  
Etats-Unis d'Amérique

06 Nom et adresse du mandataire ou indication de l'adresse postale du déposant  
Bureau Gevers S.A.  
Holidaystraat 5  
B-1831 Diegem  
Belgique.

08 Reproduction du dessin ou modèle  
VOIR REPRODUCTION(S)

11 Indication du produit suivi de la (des) classe(s) et de la (des) sous-classe(s)  
Bouteille (cl 9-01).

13 Droit de priorité visé à l'article 4 de la Convention de Paris pour la protection de la Propriété Industrielle  
Etats-Unis d'Amérique, le 31 03 1997,  
no. 29/068,751, PAOLOSKI Andre  
Camille.

14 Indication du nom du véritable créateur du dessin ou modèle  
PAOLOSKI Andre Camille

18 Date de réception de la requête du renouvellement  
21.08.2007

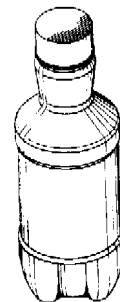



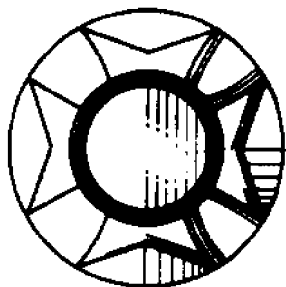
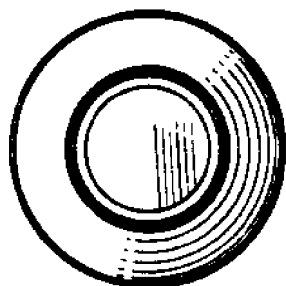
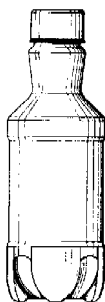

01 *Inschrijvingsnummer*  
**28979-01**

*Nummer en dagtekening (dag en uur) van het depot*

73383-01 16.07.1997 , 24.00

02 *Vervaldatum*  
16.07.2012

03 *Naam van de deposant*  
Tokyo Electron Limited

04 *Adres (straat en nummer) van de deposant*  
3-6, Akasaka 5-Chome

05 *Postcode, plaats en land van de deposant*  
Minato-ku, Tokyo-To,  
Japan

06 *Naam en adres van de gemachtigde of vermelding van het correspondentie-adres van de deposant*

OFFICE PARETTE (FRED MAES)  
Avenue Gabrielle Petit 2  
B-7940 Brugelette  
België.

08 *Afbeelding van de tekening of het model*  
ZIE AFBEELDING(EN)

11 *Vermelding van het voortbrengsel gevolgd door de aanduiding van de klasse(n) en onderklasse(n)*  
Procesbuis (kl 15-99; 24-02).

13 *Recht van voorrang als bedoeld in artikel 4 van het verdrag van Parijs tot bescherming van de Industriële Eigendom*  
Japan, dd. 31 01 1997, no. 2641/1997,  
Tokyo Electron Limited.

14 *Vermelding van de naam van de werkelijke ontwerper van de tekening*  
HANAGATA Tetsuya; WATANABE Shingo

18 *Dagtekening van de aanvraag van de vernieuwing*  
05.06.2007

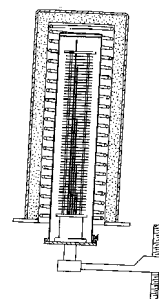
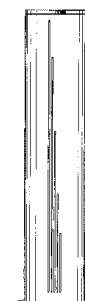
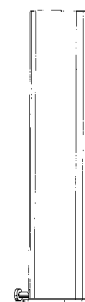
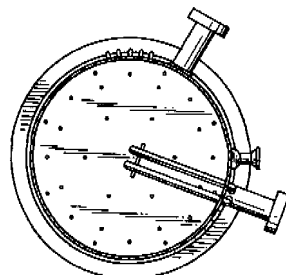
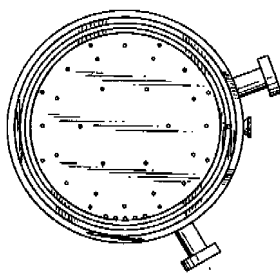
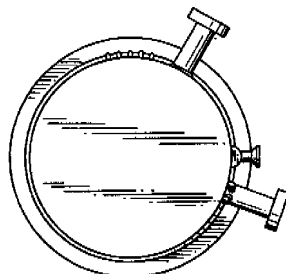
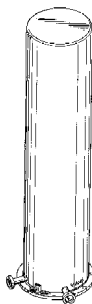

01 *Inschrijvingsnummer*  
**28979-02**

*Nummer en dagtekening (dag en uur) van het depot*

73383-02 16.07.1997 , 24.00

- 02 *Vervaldatum*  
16.07.2012
- 03 *Naam van de deposant*  
Tokyo Electron Limited
- 04 *Adres (straat en nummer) van de deposant*  
3-6, Akasaka 5-Chome
- 05 *Postcode, plaats en land van de deposant*  
Minato-ku, Tokyo-To,  
Japan
- 06 *Naam en adres van de gemachtigde of vermelding van het correspondentie-adres van de deposant*  
OFFICE PARETTE (FRED MAES)  
Avenue Gabrielle Petit 2  
B-7940 Brugelette  
België.
- 08 *Afbeelding van de tekening of het model*  
ZIE AFBEELDING(EN)
- 11 *Vermelding van het voortbrengsel gevolgd door de aanduiding van de klasse(n) en onderklasse(n)*  
Procesbuis (kl 15-99; 24-02).
- 13 *Recht van voorrang als bedoeld in artikel 4 van het verdrag van Parijs tot bescherming van de Industriële Eigendom*  
Japan, dd. 31 01 1997, no. 2642/1997,  
Tokyo Electron Limited.
- 14 *Vermelding van de naam van de werkelijke ontwerper van de tekening*  
HANAGATA Tetsuya; WATANABE Shingo
- 18 *Dagtekening van de aanvraag van de vernieuwing*  
05.06.2007

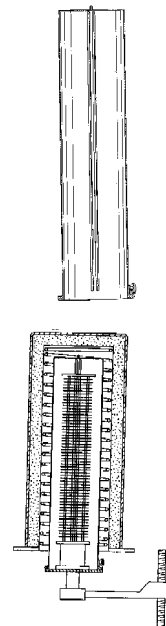
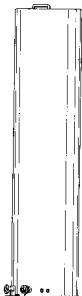
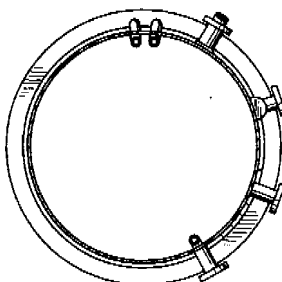
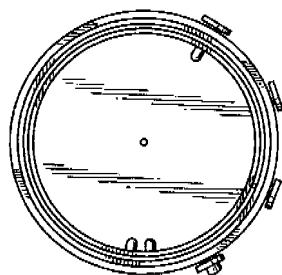
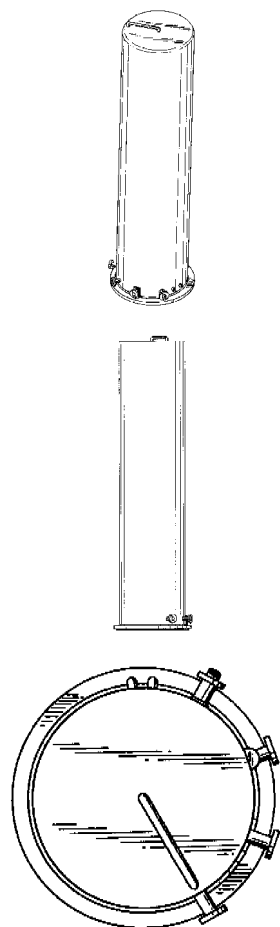

- 01 *Inschrijvingsnummer*  
**28979-03**  
*Nummer en dagtekening (dag en uur) van het depot*  
73383-03 16.07.1997, 24.00
- 02 *Vervaldatum*  
16.07.2012
- 03 *Naam van de deposant*  
Tokyo Electron Limited
- 04 *Adres (straat en nummer) van de deposant*  
3-6, Akasaka 5-Chome
- 05 *Postcode, plaats en land van de deposant*  
Minato-ku, Tokyo-To,  
Japan
- 06 *Naam en adres van de gemachtigde of vermelding van het correspondentie-adres van de deposant*  
OFFICE PARETTE (FRED MAES)  
Avenue Gabrielle Petit 2  
B-7940 Brugelette  
België.
- 08 *Afbeelding van de tekening of het model*  
ZIE AFBEELDING(EN)
- 11 *Vermelding van het voortbrengsel gevolgd door de aanduiding van de klasse(n) en onderklasse(n)*  
Procesbuis (kl 15-99; 24-02).
- 13 *Recht van voorrang als bedoeld in artikel 4 van het verdrag van Parijs tot bescherming van de Industriële Eigendom*  
Japan, dd. 31 01 1997, no. 2643/1997,  
Tokyo Electron Limited.
- 14 *Vermelding van de naam van de werkelijke ontwerper van de tekening*  
HANAGATA Tetsuya; WATANABE Shingo
- 18 *Dagtekening van de aanvraag van de vernieuwing*  
05.06.2007

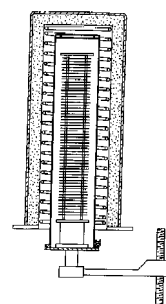
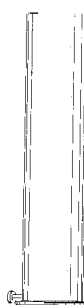
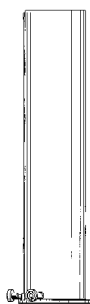
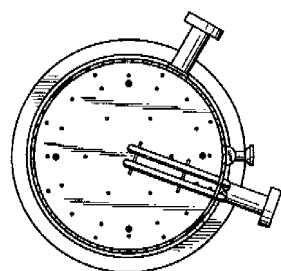
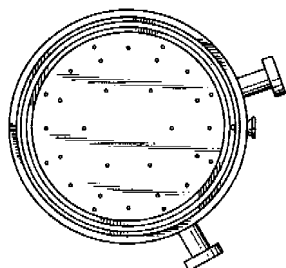
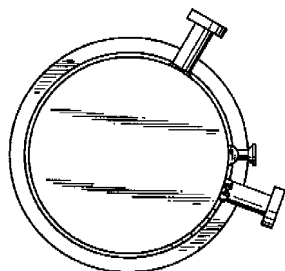

01 *Inschrijvingsnummer*

**28979-04**

*Nummer en dagtekening (dag en uur) van het depot*

73383-04 16.07.1997, 24.00

02 *Vervaldatum*

16.07.2012

03 *Naam van de deposant*

Tokyo Electron Limited

04 *Adres (straat en nummer) van de deposant*

3-6, Akasaka 5-Chome

05 *Postcode, plaats en land van de deposant*

Minato-ku, Tokyo-To,  
Japan

06 *Naam en adres van de gemachtigde of vermelding van het correspondentie-adres van de deposant*

OFFICE PARETTE (FRED MAES)  
Avenue Gabrielle Petit 2  
B-7940 Brugelette  
België.

08 *Afbeelding van de tekening of het model*

ZIE AFBEELDING(EN)

11 *Vermelding van het voortbrengsel gevolgd door de aanduiding van de klasse(n) en onderklasse(n)*

Procesbuis (kl 15-99; 24-02).

13 *Recht van voorrang als bedoeld in artikel 4 van het verdrag van Parijs tot bescherming van de Industriële Eigendom*

Japan, dd. 31 01 1997, no. 2644/1997,  
Tokyo Electron Limited.

14 *Vermelding van de naam van de werkelijke ontwerper van de tekening*

HANAGATA Tetsuya; WATANABE  
Shingo

18 *Dagtekening van de aanvraag van de vernieuwing*

05.06.2007



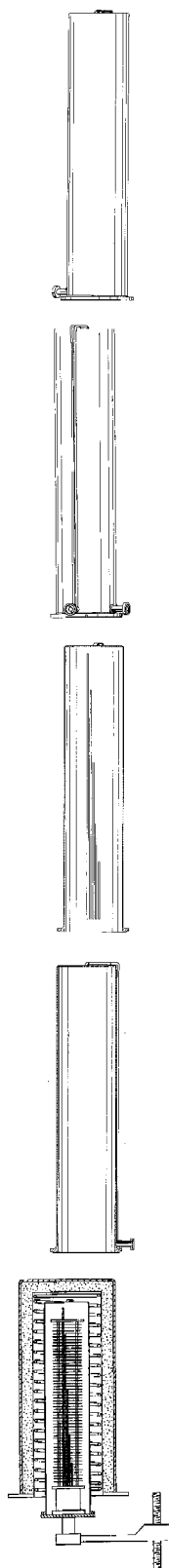
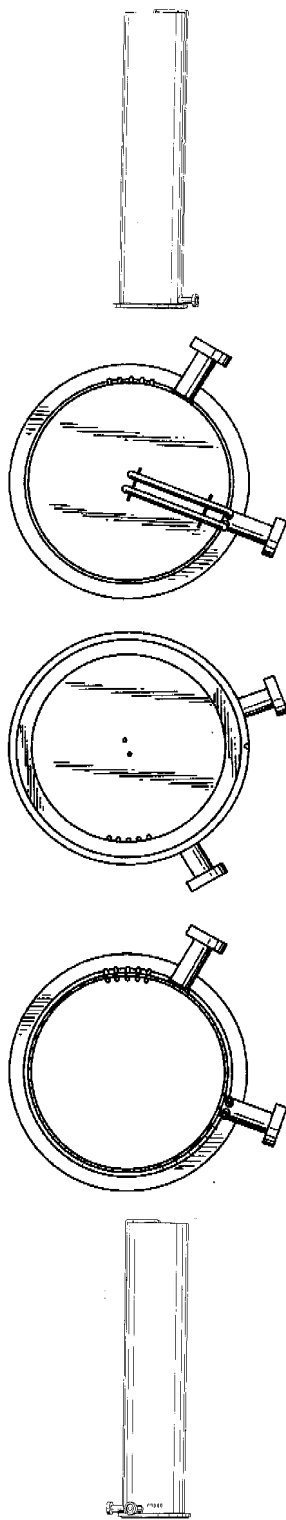

01 *Inschrijvingsnummer*  
**28979-05**

*Nummer en dagtekening (dag en uur) van het depot*  
73383-05 16.07.1997 , 24.00

02 *Vervaldatum*  
16.07.2012

03 *Naam van de deposant*  
Tokyo Electron Limited

04 *Adres (straat en nummer) van de deposant*  
3-6, Akasaka 5-Chome

05 *Postcode, plaats en land van de deposant*  
Minato-ku, Tokyo-To,  
Japan

06 *Naam en adres van de gemachtigde of vermelding van het correspondentie-adres van de deposant*  
OFFICE PARETTE (FRED MAES)  
Avenue Gabrielle Petit 2  
B-7940 Brugelette  
België.

08 *Afbeelding van de tekening of het model*  
ZIE AFBEELDING(EN)

11 *Vermelding van het voortbrengsel gevolgd door de aanduiding van de klasse(n) en onderklasse(n)*  
Verbandingskamer (kl 15-99; 24-02).

13 *Recht van voorrang als bedoeld in artikel 4 van het verdrag van Parijs tot bescherming van de Industriële Eigendom*  
Japan, dd. 31 01 1997, no. 2645/1997,  
Tokyo Electron Limited.

14 *Vermelding van de naam van de werkelijke ontwerper van de tekening*  
HANAGATA Tetsuya; WATANABE Shingo

18 *Dagtekening van de aanvraag van de vernieuwing*  
05.06.2007



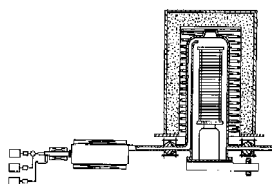
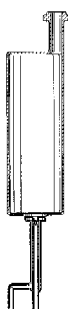
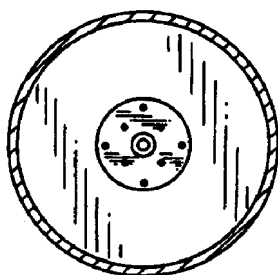
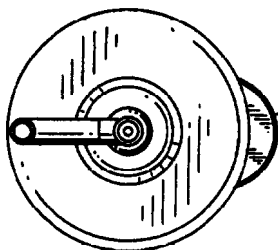
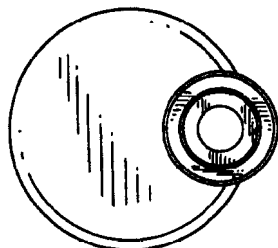

01 *Inschrijvingsnummer*  
28979-06

*Nummer en dagtekening (dag en uur) van het depot*

73383-06 16.07.1997, 24.00

- 02 *Vervaldatum*  
16.07.2012
- 03 *Naam van de deposant*  
Tokyo Electron Limited
- 04 *Adres (straat en nummer) van de deposant*  
3-6, Akasaka 5-Chome
- 05 *Postcode, plaats en land van de deposant*  
Minato-ku, Tokyo-To,  
Japan
- 06 *Naam en adres van de gemachtigde of vermelding van het correspondentie-adres van de deposant*  
OFFICE PARETTE (FRED MAES)  
Avenue Gabrielle Petit 2  
B-7940 Brugelette  
België.
- 08 *Afbeelding van de tekening of het model*  
ZIE AFBEELDING(EN)
- 11 *Vermelding van het voortbrengsel gevolgd door de aanduiding van de klasse(n) en onderklasse(n)*  
Verbrandingskamer (kl 15-99; 24-02).
- 13 *Recht van voorrang als bedoeld in artikel 4 van het verdrag van Parijs tot bescherming van de Industriële Eigendom*  
Japan, dd. 31 01 1997, no. 2646/1997,  
Tokyo Electron Limited.
- 14 *Vermelding van de naam van de werkelijke ontwerper van de tekening*  
HANAGATA Tetsuya; WATANABE Shingo
- 18 *Dagtekening van de aanvraag van de vernieuwing*  
05.06.2007

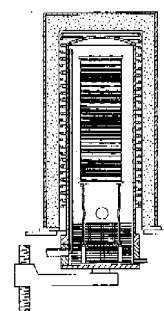
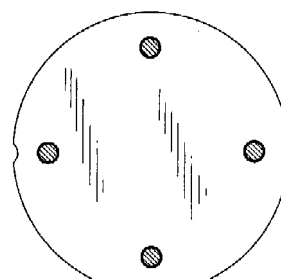
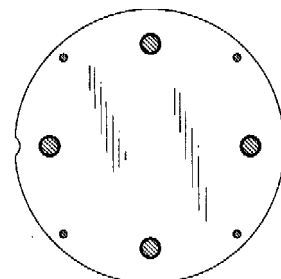
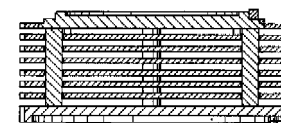
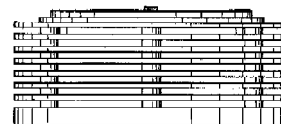
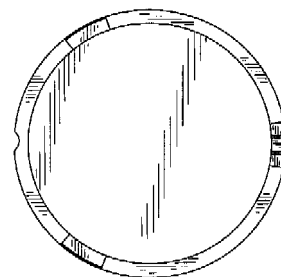
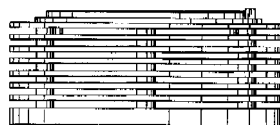
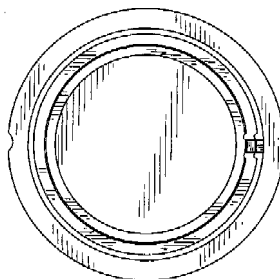
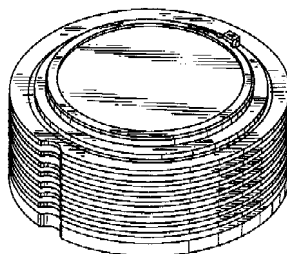

01 *Inschrijvingsnummer*  
28979-07

*Nummer en dagtekening (dag en uur) van het depot*

73383-07 16.07.1997, 24.00

- 02 *Vervaldatum*  
16.07.2012
- 03 *Naam van de deposant*  
Tokyo Electron Limited

- 04 Adres (straat en nummer) van de deposant  
3-6, Akasaka 5-Chome
- 05 Postcode, plaats en land van de deposant  
Minato-ku, Tokyo-To,  
Japan
- 06 Naam en adres van de gemachtigde of vermelding van het correspondentie-adres van de deposant  
OFFICE PARETTE (FRED MAES)  
Avenue Gabrielle Petit 2  
B-7940 Brugelette  
België.
- 08 Afbeelding van de tekening of het model  
ZIE AFBEELDING(EN)
- 11 Vermelding van het voortbrengsel gevolgd door de aanduiding van de klasse(n) en onderklasse(n)  
Verbrandingskamer (kl 15-99; 24-02).
- 13 Recht van voorrang als bedoeld in artikel 4 van het verdrag van Parijs tot bescherming van de Industriële Eigendom  
Japan, dd. 31 01 1997, no. 2647/1997,  
Tokyo Electron Limited.
- 14 Vermelding van de naam van de werkelijke ontwerper van de tekening  
HANAGATA Tetsuya; WATANABE Shingo
- 18 Dagtekening van de aanvraag van de vernieuwing  
05.06.2007

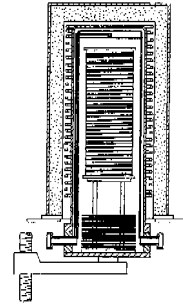
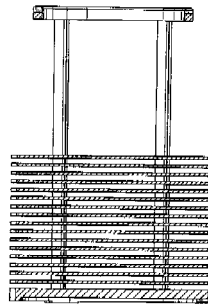
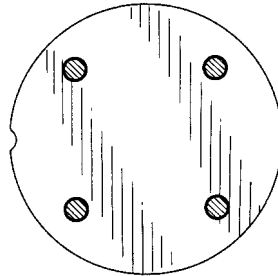
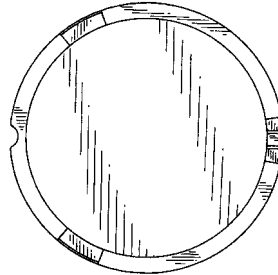
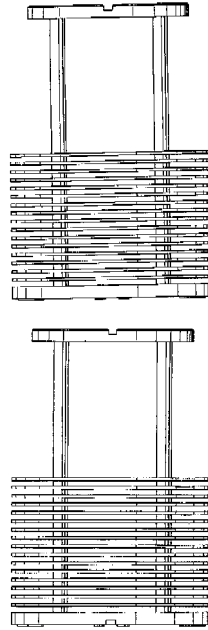
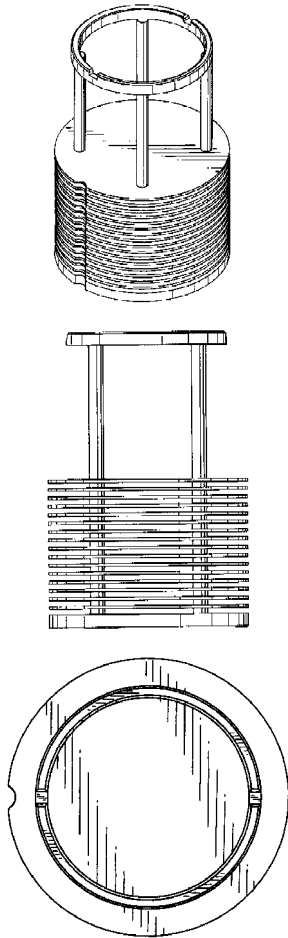

- 01 Inschrijvingsnummer  
**28979-08**  
Nummer en dagtekening (dag en uur) van het depot  
73383-08 16.07.1997, 24.00
- 02 Vervaldatum  
16.07.2012
- 03 Naam van de deposant  
Tokyo Electron Limited
- 04 Adres (straat en nummer) van de deposant  
3-6, Akasaka 5-Chome
- 05 Postcode, plaats en land van de deposant  
Minato-ku, Tokyo-To,  
Japan
- 06 Naam en adres van de gemachtigde of vermelding van het correspondentie-adres van de deposant  
OFFICE PARETTE (FRED MAES)  
Avenue Gabrielle Petit 2  
B-7940 Brugelette  
België.
- 08 Afbeelding van de tekening of het model  
ZIE AFBEELDING(EN)
- 11 Vermelding van het voortbrengsel gevolgd door de aanduiding van de klasse(n) en onderklasse(n)  
Verbrandingskamer (kl 15-99; 24-02).
- 13 Recht van voorrang als bedoeld in artikel 4 van het verdrag van Parijs tot bescherming van de Industriële Eigendom  
Japan, dd. 31 01 1997, no. 2648/1997,  
Tokyo Electron Limited.
- 14 Vermelding van de naam van de werkelijke ontwerper van de tekening  
HANAGATA Tetsuya; WATANABE Shingo
- 18 Dagtekening van de aanvraag van de vernieuwing  
05.06.2007

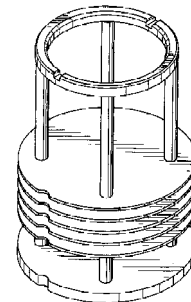

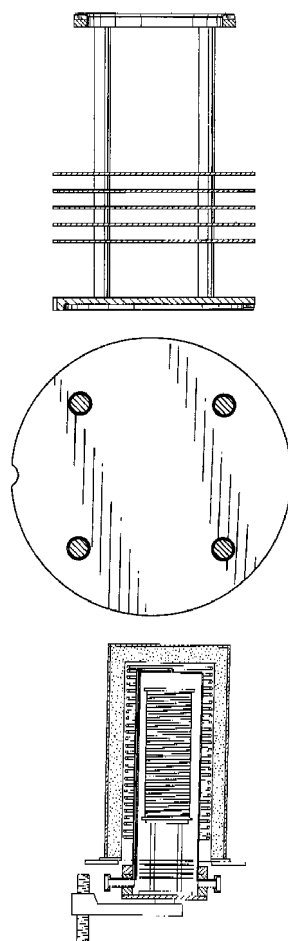
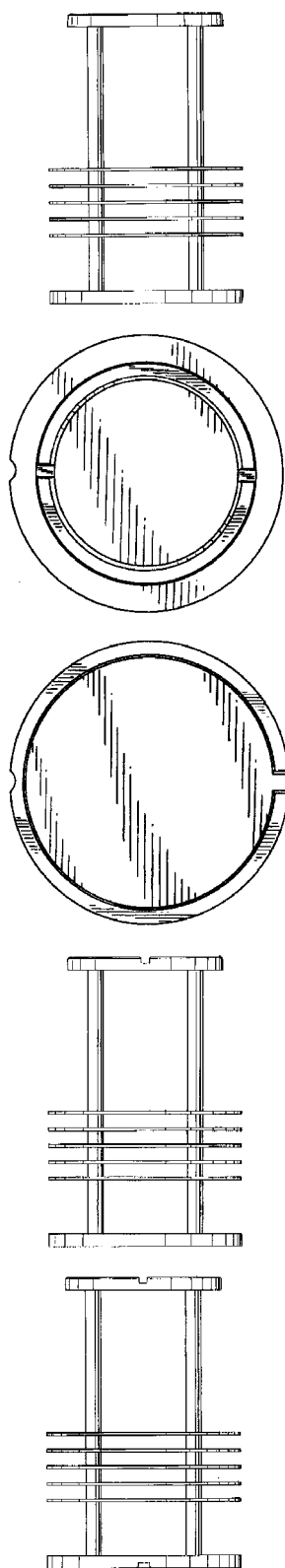

01 *Inschrijvingsnummer*

**28979-09**

*Nummer en dagtekening (dag en uur) van het depot*

73383-09 16.07.1997 , 24.00

02 *Vervaldatum*

16.07.2012

03 *Naam van de deposant*

Tokyo Electron Limited

04 *Adres (straat en nummer) van de deposant*

3-6, Akasaka 5-Chome

05 *Postcode, plaats en land van de deposant*

Minato-ku, Tokyo-To,  
Japan

06 *Naam en adres van de gemachtigde of vermelding van het correspondentie-adres van de deposant*

OFFICE PARETTE (FRED MAES)  
Avenue Gabrielle Petit 2  
B-7940 Brugelette  
België.

08 *Afbeelding van de tekening of het model*

ZIE AFBELDING(EN)

11 *Vermelding van het voortbrengsel gevolgd door de aanduiding van de klasse(n) en onderklasse(n)*

Verbrandingskamer (kl 15-99; 24-02).

13 *Recht van voorrang als bedoeld in artikel 4 van het verdrag van Parijs tot bescherming van de Industriële Eigendom*  
Japan, dd. 31 01 1997, no. 2649/1997,  
Tokyo Electron Limited.

14 *Vermelding van de naam van de werkelijke ontwerper van de tekening*  
HANAGATA Tetsuya; WATANABE  
Shingo

18 *Dagtekening van de aanvraag van de vernieuwing*  
05.06.2007

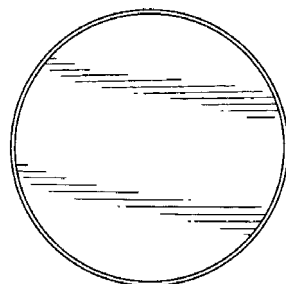
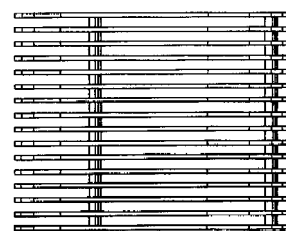
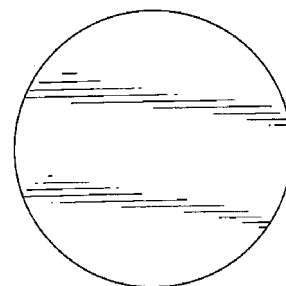
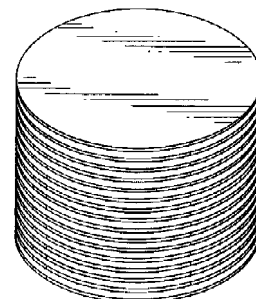

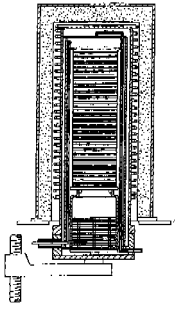
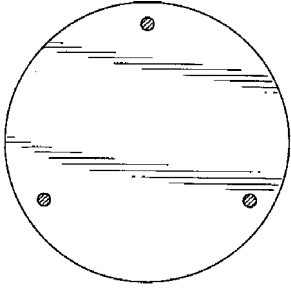

- 01 *Inschrijvingsnummer*  
**28979-10**

*Nummer en dagtekening (dag en uur) van het depot*  
73383-10 16.07.1997 , 24.00

- 02 *Vervaldatum*  
16.07.2012
- 03 *Naam van de deposant*  
Tokyo Electron Limited
- 04 *Adres (straat en nummer) van de deposant*  
3-6, Akasaka 5-Chome
- 05 *Postcode, plaats en land van de deposant*  
Minato-ku, Tokyo-To,  
Japan
- 06 *Naam en adres van de gemachtigde of vermelding van het correspondentie-adres van de deposant*  
OFFICE PARETTE (FRED MAES)  
Avenue Gabrielle Petit 2  
B-7940 Brugelette  
België.
- 08 *Afbeelding van de tekening of het model*  
ZIE AFBEELDING(EN)
- 11 *Vermelding van het voortbrengsel gevolgd door de aanduiding van de klasse(n) en onderklasse(n)*  
Verbrandingskamer (kl 15-99; 24-02).
- 13 *Recht van voorrang als bedoeld in artikel 4 van het verdrag van Parijs tot bescherming van de Industriële Eigendom*  
Japan, dd. 31 01 1997, no. 2650/1997,  
Tokyo Electron Limited.
- 14 *Vermelding van de naam van de werkelijke ontwerper van de tekening*  
HANAGATA Tetsuya; WATANABE Shingo
- 18 *Dagtekening van de aanvraag van de vernieuwing*  
05.06.2007

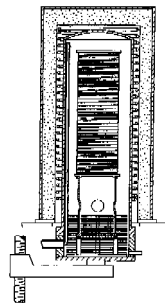
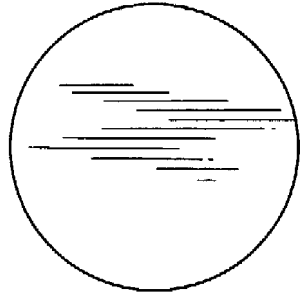
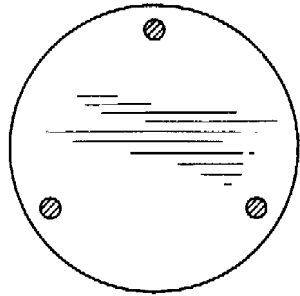
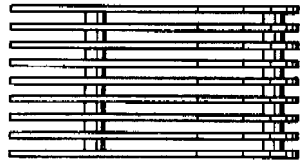
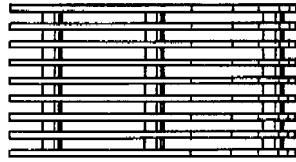
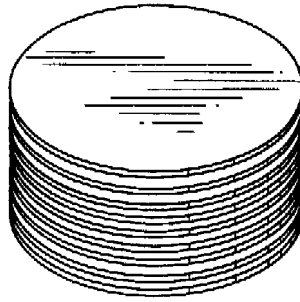

- 01 *Inschrijvingsnummer*  
**28979-11**

*Nummer en dagtekening (dag en uur) van het depot*

73383-11 16.07.1997 , 24.00

- 02 *Vervaldatum*  
16.07.2012
- 03 *Naam van de deposant*  
Tokyo Electron Limited
- 04 *Adres (straat en nummer) van de deposant*  
3-6, Akasaka 5-Chome
- 05 *Postcode, plaats en land van de deposant*  
Minato-ku, Tokyo-To,  
Japan
- 06 *Naam en adres van de gemachtigde of vermelding van het correspondentie-adres van de deposant*  
OFFICE PARETTE (FRED MAES)  
Avenue Gabrielle Petit 2  
B-7940 Brugelette  
België.
- 08 *Afbeelding van de tekening of het model*  
ZIE AFBEELDING(EN)
- 11 *Vermelding van het voortbrengsel gevolgd door de aanduiding van de klasse(n) en onderklasse(n)*  
Verbrandingskamer (kl 15-99; 24-02).
- 13 *Recht van voorrang als bedoeld in artikel 4 van het verdrag van Parijs tot bescherming van de Industriële Eigendom*  
Japan, dd. 31 01 1997, no. 2651/1997,  
Tokyo Electron Limited.
- 14 *Vermelding van de naam van de werkelijke ontwerper van de tekening*  
HANAGATA Tetsuya; WATANABE Shingo
- 18 *Dagtekening van de aanvraag van de vernieuwing*  
05.06.2007

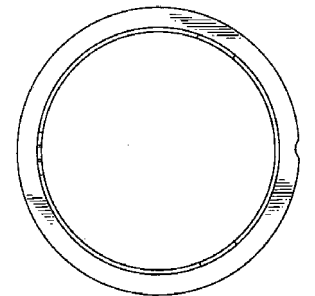
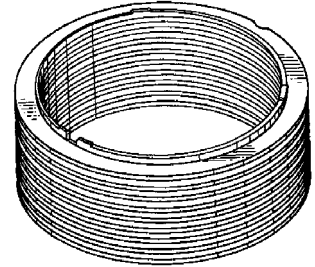



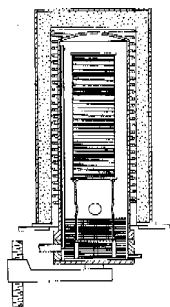
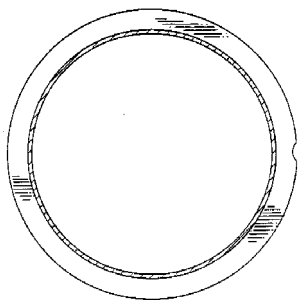
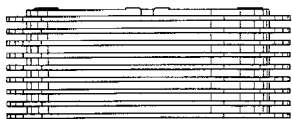
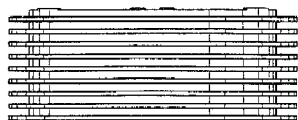
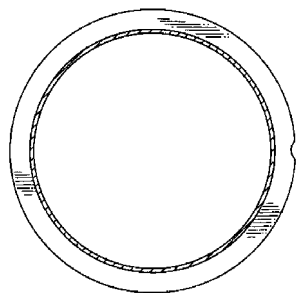

01 *Inschrijvingsnummer*  
**28979-12**

*Nummer en dagtekening (dag en uur) van het depot*

73383-12 16.07.1997 , 24.00

02 *Vervaldatum*  
16.07.2012

03 *Naam van de deposant*  
Tokyo Electron Limited

04 *Adres (straat en nummer) van de deposant*  
3-6, Akasaka 5-Chome

05 *Postcode, plaats en land van de deposant*  
Minato-ku, Tokyo-To,  
Japan

06 *Naam en adres van de gemachtigde of vermelding van het correspondentie-adres van de deposant*

OFFICE PARETTE (FRED MAES)  
Avenue Gabrielle Petit 2  
B-7940 Brugelette  
België.

08 *Afbeelding van de tekening of het model*  
ZIE AFBEELDING(EN)

11 *Vermelding van het voortbrengsel gevolgd door de aanduiding van de klasse(n) en onderklasse(n)*

Buitenbuis (kl 15-99; 24-02).

13 *Recht van voorrang als bedoeld in artikel 4 van het verdrag van Parijs tot bescherming van de Industriële Eigendom*

Japan, dd. 31 01 1997, no. 2652/1997,  
Tokyo Electron Limited.

14 *Vermelding van de naam van de werkelijke ontwerper van de tekening*

HANAGATA Tetsuya; WATANABE  
Shingo

18 *Dagtekening van de aanvraag van de vernieuwing*  
05.06.2007

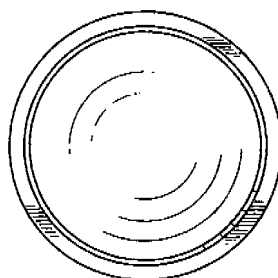
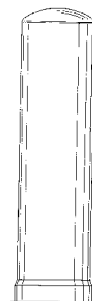
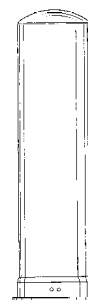
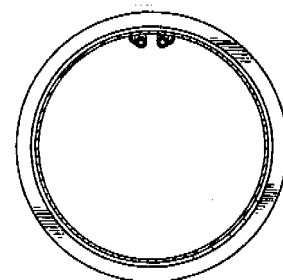
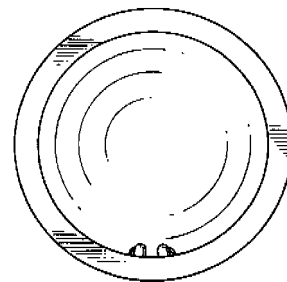

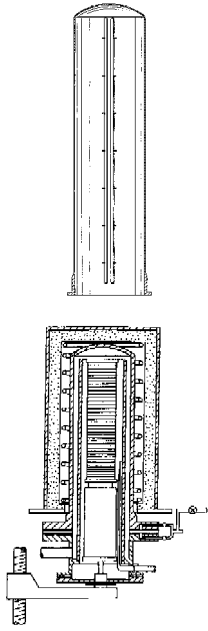

- 01 *Inschrijvingsnummer*  
**28979-13**  
*Nummer en dagtekening (dag en uur) van het depot*  
73383-13 16.07.1997 , 24.00
- 02 *Vervaldatum*  
16.07.2012
- 03 *Naam van de deposant*  
Tokyo Electron Limited
- 04 *Adres (straat en nummer) van de deposant*  
3-6, Akasaka 5-Chome
- 05 *Postcode, plaats en land van de deposant*  
Minato-ku, Tokyo-To,  
Japan
- 06 *Naam en adres van de gemachtigde of vermelding van het correspondentie-adres van de deposant*  
OFFICE PARETTE (FRED MAES)  
Avenue Gabrielle Petit 2  
B-7940 Brugelette  
België.
- 08 *Afbeelding van de tekening of het model*  
ZIE AFBEELDING(EN)
- 11 *Vermelding van het voortbrengsel gevolgd door de aanduiding van de klasse(n) en onderklasse(n)*  
Binnenbuis (kl 15-99; 24-02).
- 13 *Recht van voorrang als bedoeld in artikel 4 van het verdrag van Parijs tot bescherming van de Industriële Eigendom*  
Japan, dd. 31 01 1997, no. 2653/1997,  
Tokyo Electron Limited.
- 14 *Vermelding van de naam van de werkelijke ontwerper van de tekening*  
HANAGATA Tetsuya; WATANABE Shingo
- 18 *Dagtekening van de aanvraag van de vernieuwing*  
05.06.2007

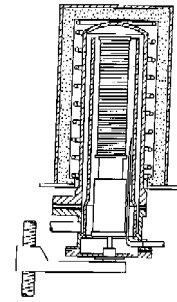
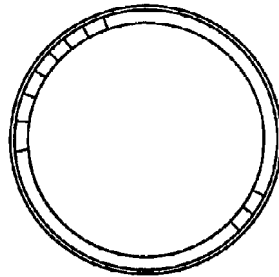
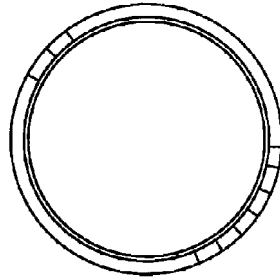

- 01 *Inschrijvingsnummer*  
**28979-14**  
*Nummer en dagtekening (dag en uur) van het depot*  
73383-14 16.07.1997 , 24.00
- 02 *Vervaldatum*  
16.07.2012
- 03 *Naam van de deposant*  
Tokyo Electron Limited
- 04 *Adres (straat en nummer) van de deposant*  
3-6, Akasaka 5-Chome
- 05 *Postcode, plaats en land van de deposant*  
Minato-ku, Tokyo-To,  
Japan
- 06 *Naam en adres van de gemachtigde of vermelding van het correspondentie-adres van de deposant*  
OFFICE PARETTE (FRED MAES)  
Avenue Gabrielle Petit 2  
B-7940 Brugelette  
België.
- 08 *Afbeelding van de tekening of het model*  
ZIE AFBEELDING(EN)
- 11 *Vermelding van het voortbrengsel gevolgd door de aanduiding van de klasse(n) en onderklasse(n)*  
(Rib)buis (kl 15-99; 24-02).
- 13 *Recht van voorrang als bedoeld in artikel 4 van het verdrag van Parijs tot bescherming van de Industriële Eigendom*  
Japan, dd. 31 01 1997, no. 2654/1997,  
Tokyo Electron Limited.
- 14 *Vermelding van de naam van de werkelijke ontwerper van de tekening*  
HANAGATA Tetsuya; WATANABE Shingo
- 18 *Dagtekening van de aanvraag van de vernieuwing*  
05.06.2007

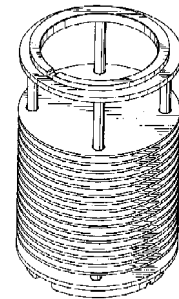

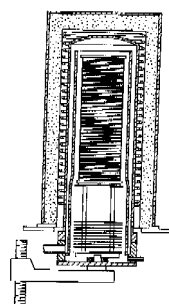
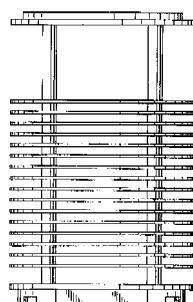
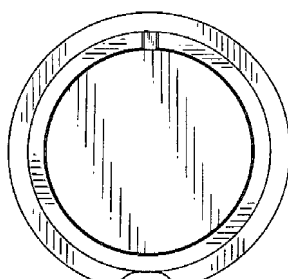
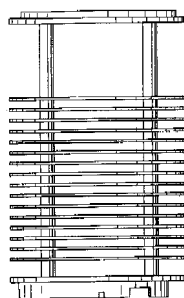
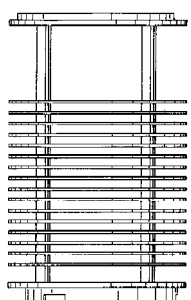
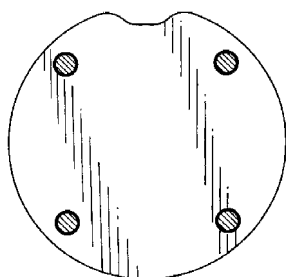
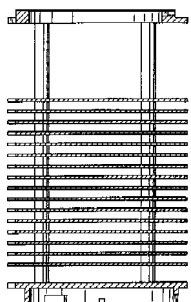
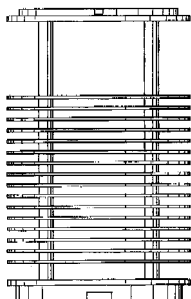
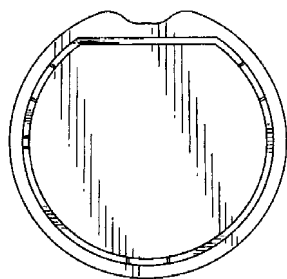

01 *Inschrijvingsnummer*

**28979-15**

*Nummer en dagtekening (dag en uur) van het depot*

73383-15 16.07.1997, 24.00

02 *Vervaldatum*

16.07.2012

03 *Naam van de deposant*

Tokyo Electron Limited

04 *Adres (straat en nummer) van de deposant*

3-6, Akasaka 5-Chome

05 *Postcode, plaats en land van de deposant*

Minato-ku, Tokyo-To,  
Japan

06 *Naam en adres van de gemachtigde of vermelding van het correspondentie-adres van de deposant*

OFFICE PARETTE (FRED MAES)  
Avenue Gabrielle Petit 2  
B-7940 Brugelette  
België.

08 *Afbeelding van de tekening of het model*  
ZIE AFBEELDING(EN)

11 *Vermelding van het voortbrengsel gevolgd door de aanduiding van de klasse(n) en onderklasse(n)*  
(Rib)buis (kl 15-99; 24-02).

13 *Recht van voorrang als bedoeld in artikel 4 van het verdrag van Parijs tot bescherming van de Industriële Eigendom*  
Japan, dd. 31 01 1997, no. 2655/1997,  
Tokyo Electron Limited.

14 *Vermelding van de naam van de werkelijke ontwerper van de tekening*  
HANAGATA Tetsuya; WATANABE  
Shingo

18 *Dagtekening van de aanvraag van de vernieuwing*  
05.06.2007

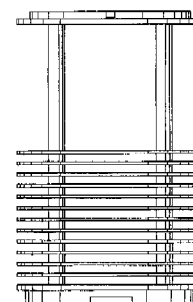
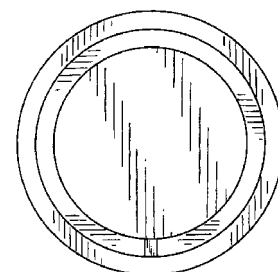
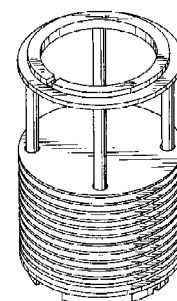

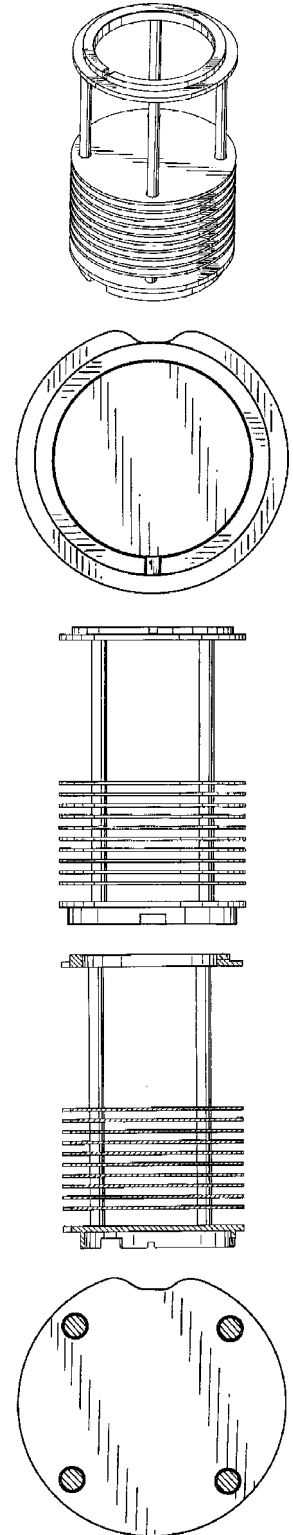
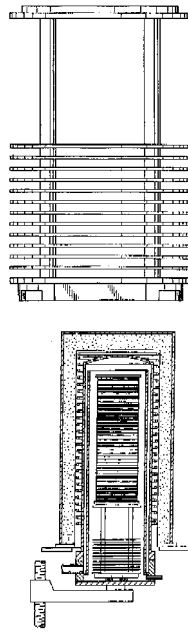
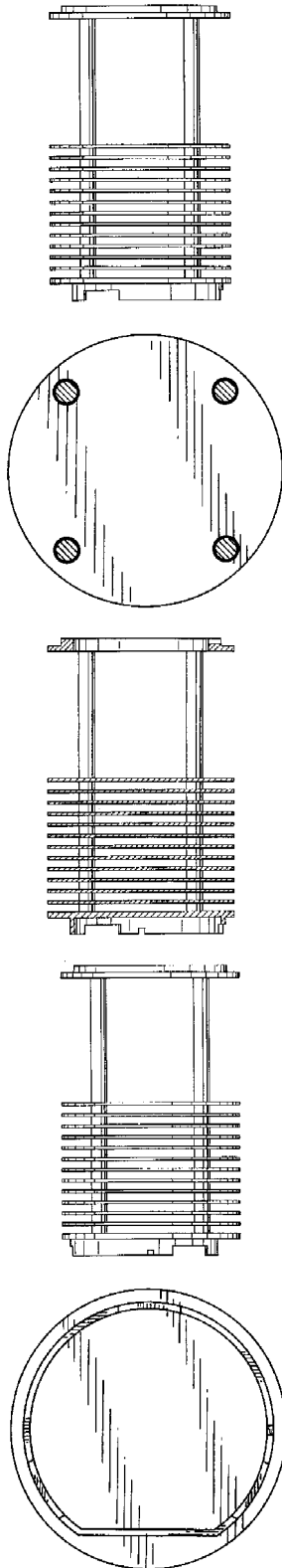

- 01 *Inschrijvingsnummer*  
**28979-16**  
*Nummer en dagtekening (dag en uur) van het depot*  
73383-16 16.07.1997 , 24.00
- 02 *Vervaldatum*  
16.07.2012
- 03 *Naam van de deposant*  
Tokyo Electron Limited
- 04 *Adres (straat en nummer) van de deposant*  
3-6, Akasaka 5-Chome
- 05 *Postcode, plaats en land van de deposant*  
Minato-ku, Tokyo-To,  
Japan
- 06 *Naam en adres van de gemachtigde of vermelding van het correspondentie-adres van de deposant*  
OFFICE PARETTE (FRED MAES)  
Avenue Gabrielle Petit 2  
B-7940 Brugelette  
België.
- 08 *Afbeelding van de tekening of het model*  
ZIE AFBEELDING(EN)
- 11 *Vermelding van het voortbrengsel gevolgd door de aanduiding van de klasse(n) en onderklasse(n)*  
(Rib)buis (kl 15-99; 24-02).
- 13 *Recht van voorrang als bedoeld in artikel 4 van het verdrag van Parijs tot bescherming van de Industriële Eigendom*  
Japan, dd. 31 01 1997, no. 2656/1997,  
Tokyo Electron Limited.
- 14 *Vermelding van de naam van de werkelijke ontwerper van de tekening*  
HANAGATA Tetsuya; WATANABE Shingo
- 18 *Dagtekening van de aanvraag van de vernieuwing*  
05.06.2007

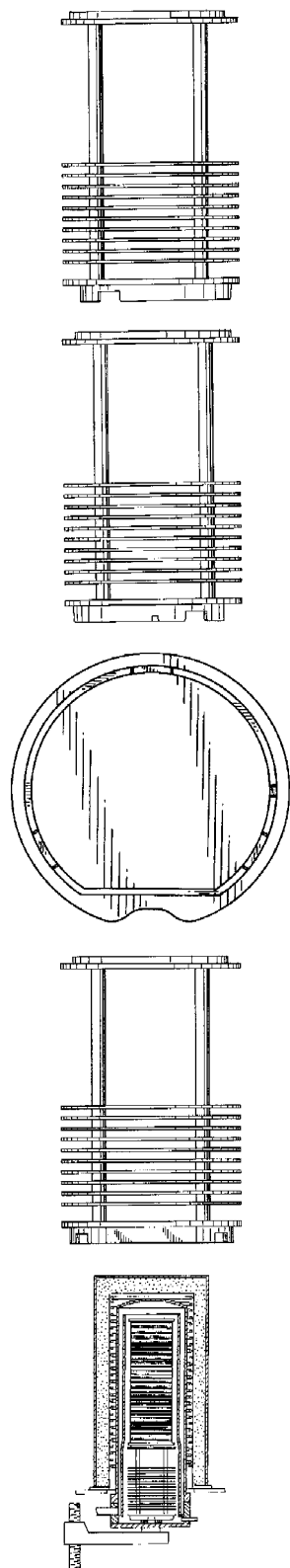

01 *Inschrijvingsnummer*  
28979-17

*Numer en dagtekening (dag en uur) van het depot*  
73383-17 16.07.1997, 24.00

- 02 *Vervaldatum*  
16.07.2012
- 03 *Naam van de deposant*  
Tokyo Electron Limited
- 04 *Adres (straat en nummer) van de deposant*  
3-6, Akasaka 5-Chome
- 05 *Postcode, plaats en land van de deposant*  
Minato-ku, Tokyo-To,  
Japan
- 06 *Naam en adres van de gemachtigde of vermelding van het correspondentie-adres van de deposant*  
OFFICE PARETTE (FRED MAES)  
Avenue Gabrielle Petit 2  
B-7940 Brugelette  
België.
- 08 *Afbeelding van de tekening of het model*  
ZIE AFBELDING(EN)
- 11 *Vermelding van het voortbrengsel gevolgd door de aanduiding van de klasse(n) en onderklasse(n)*  
(Rib)buis (kl 15-99; 24-02).
- 13 *Recht van voorrang als bedoeld in artikel 4 van het verdrag van Parijs tot bescherming van de Industriële Eigendom*  
Japan, dd. 31 01 1997, no. 2657/1997,  
Tokyo Electron Limited.
- 14 *Vermelding van de naam van de werkelijke ontwerper van de tekening*  
HANAGATA Tetsuya; WATANABE Shingo
- 18 *Dagtekening van de aanvraag van de vernieuwing*  
05.06.2007

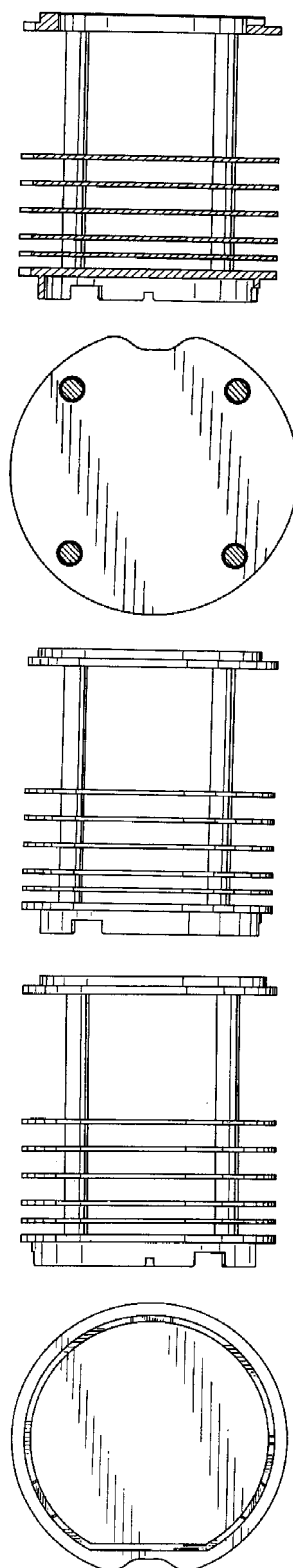
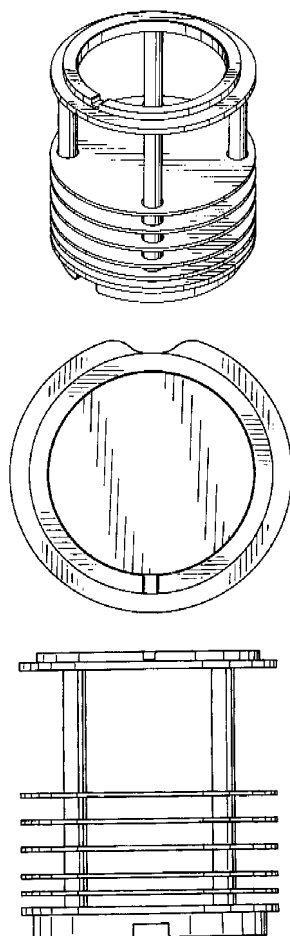

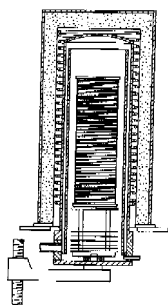
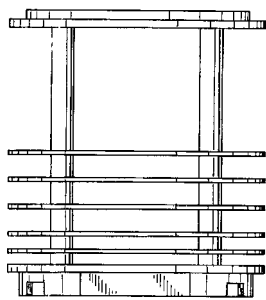

01 *Inschrijvingsnummer*

**28979-18**

*Nummer en dagtekening (dag en uur) van het depot*

73383-18 16.07.1997, 24.00

02 *Vervaldatum*

16.07.2012

03 *Naam van de deposant*

Tokyo Electron Limited

04 *Adres (straat en nummer) van de deposant*

3-6, Akasaka 5-Chome

05 *Postcode, plaats en land van de deposant*

Minato-ku, Tokyo-To,  
Japan

06 *Naam en adres van de gemachtigde of vermelding van het correspondentie-adres van de deposant*

OFFICE PARETTE (FRED MAES)  
Avenue Gabrielle Petit 2  
B-7940 Brugelette  
België.

08 *Afbeelding van de tekening of het model*

ZIE AFBEELDING(EN)

11 *Vermelding van het voortbrengsel gevolgd door de aanduiding van de klasse(n) en onderklasse(n)*

(Rib)buis (kl 15-99; 24-02).

13 *Recht van voorrang als bedoeld in artikel 4 van het verdrag van Parijs tot bescherming van de Industriële Eigendom*

Japan, dd. 31 01 1997, no. 2658/1997,  
Tokyo Electron Limited.

14 *Vermelding van de naam van de werkelijke ontwerper van de tekening*

HANAGATA Tetsuya; WATANABE  
Shingo

18 *Dagtekening van de aanvraag van de vernieuwing*

05.06.2007

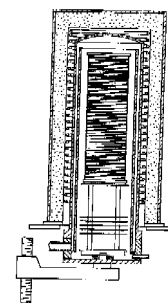
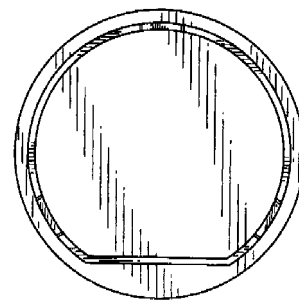
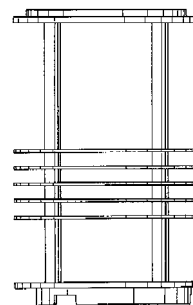
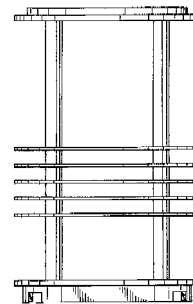
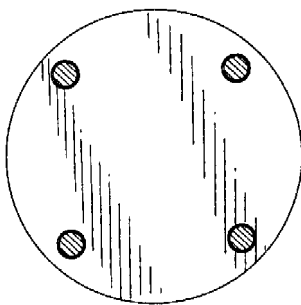
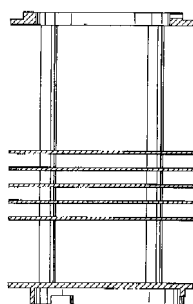
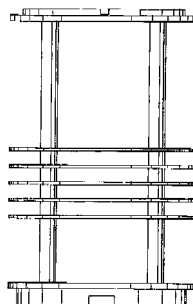
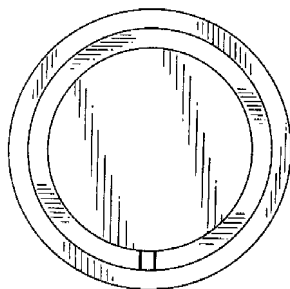
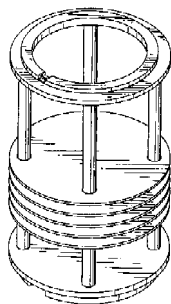

01 *Inschrijvingsnummer*

**28979-19**

*Nummer en dagtekening (dag en uur) van het depot*

73383-19 16.07.1997, 24.00

02 *Vervaldatum*

16.07.2012

03 *Naam van de deposant*

Tokyo Electron Limited

04 *Adres (straat en nummer) van de deposant*

3-6, Akasaka 5-Chome

05 *Postcode, plaats en land van de deposant*

Minato-ku, Tokyo-To,  
Japan

06 Naam en adres van de gemachtigde of vermelding van het correspondentie-adres van de deposant

OFFICE PARETTE (FRED MAES)  
Avenue Gabrielle Petit 2  
B-7940 Brugelette  
België.

08 Afbeelding van de tekening of het model  
ZIE AFBEELDING(EN)

11 Vermelding van het voortbrengsel gevolgd door de aanduiding van de klasse(n) en onderklasse(n)

Chiphouder (kl 15-99; 24-02).

13 Recht van voorrang als bedoeld in artikel 4 van het verdrag van Parijs tot bescherming van de Industriële Eigendom

Japan, dd. 31 01 1997, no. 2659/1997,  
Tokyo Electron Limited.

14 Vermelding van de naam van de werkelijke ontwerper van de tekening

HANAGATA Tetsuya; WATANABE Shingo

18 Dagtekening van de aanvraag van de vernieuwing

05.06.2007

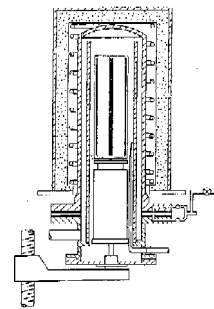
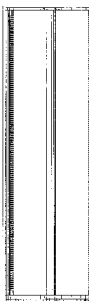
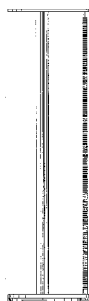
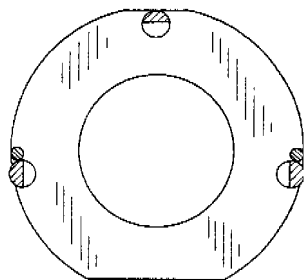
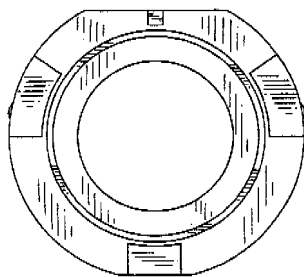
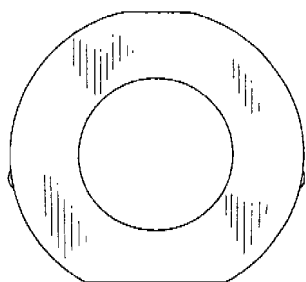

01 Numéro d'enregistrement

**28990-00**

Numéro, date et heure du dépôt  
73565-00 04.09.1997, 11.30

02 Date d'échéance

04.09.2012

03 Nom du déposant

PRESSALIT GROUP A/S

04 Adresse (rue et numéro) du déposant

Pressalitsej 1

05 Code postal, localité et pays du déposant

8680 Ry,  
Belgique

06 Nom et adresse du mandataire ou indication de l'adresse postale du déposant

Bureau Gevers S.A.  
Holidaystraat 5  
B-1831 Diegem  
Belgique.

08 Reproduction du dessin ou modèle

VOIR REPRODUCTION(S)

11 Indication du produit suivi de la (des) classe(s) et de la (des) sous-classe(s)

Lunette de toilette avec couvercle (cl 23-02).

13 Droit de priorité visé à l'article 4 de la Convention de Paris pour la protection de la Propriété Industrielle

Danemark, le 10 03 1997, no. MA 0280 1997. PRESSALIT A/S.

18 Date de réception de la requête du renouvellement

29.08.2007

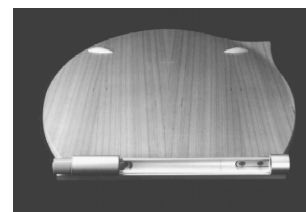
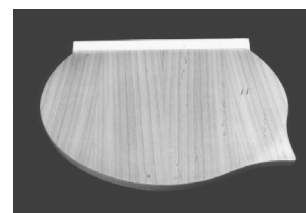

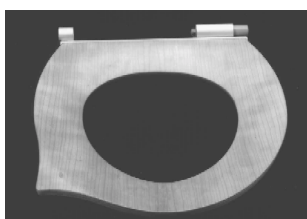
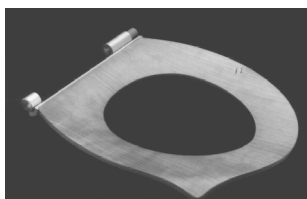
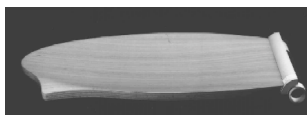
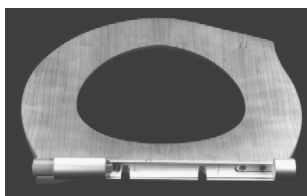
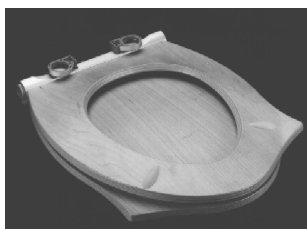
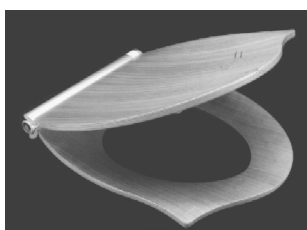
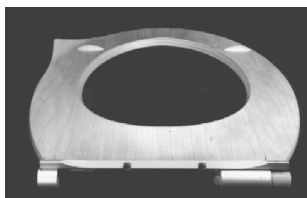
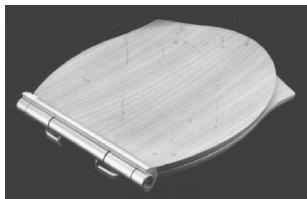

01 Numéro d'enregistrement

**28994-00**

Numéro, date et heure du dépôt  
73632-00 26.09.1997, 11.15

02 Date d'échéance

26.09.2012

03 Nom du déposant

CANON KABUSHIKI KAISHA

04 Adresse (rue et numéro) du déposant

30-2, 3-chome, Shimomaruko

05 Code postal, localité et pays du déposant

Ohta-ku - Tokyo,  
Japon

06 Nom et adresse du mandataire ou indication  
de l'adresse postale du déposant

OFFICE PARETTE (FRED MAES)

Avenue Gabrielle Petit 2

B-7940 Brugelette

Belgique.

08 Reproduction du dessin ou modèle

VOIR REPRODUCTION(S)

11 Indication du produit suivi de la (des)  
classe(s) et de la (des) sous-classe(s)

Cartouche d'encre avec tête  
d'impression pour imprimante (cl 14-  
02; 16-03; 18-02).

13 Droit de priorité visé à l'article 4 de la Con-  
vention de Paris pour la protection de la Pro-  
priété Industrielle

Japon, le 31 03 1997, no. 09-009099,  
CANON KABUSHIKI KAISHA.

14 Indication du nom du véritable créateur du  
dessin ou modèle

HISAKAZU Shimizu; MINORU

Nozawa; KEIICHIRO Tsukuda

18 Date de réception de la requête du renouvel-  
lement

13.08.2007

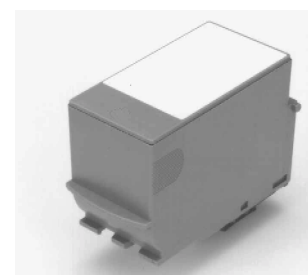



01 *Inschrijvingsnummer***29004-01***Nummer en dagtekening (dag en uur) van het depot*

73615-01 18.09.1997, 24.00

02 *Vervaldatum*

18.09.2012

03 *Naam van de deposant*

PI-Design AG

04 *Adres (straat en nummer) van de deposant*

Kantonsstrasse

05 *Postcode, plaats en land van de deposant*CH-6234 Triengen,  
Zwitserland06 *Naam en adres van de gemachtigde of vermelding van het correspondentie-adres van de deposant*Elzas Noordzij B.V.  
De Lairessestraat 159  
1075 HK Amsterdam  
Nederland.08 *Afbeelding van de tekening of het model*

ZIE AFBEELDING(EN)

11 *Vermelding van het voortbrengsel gevolgd door de aanduiding van de klasse(n) en onderklasse(n)*

Deksel voor een koffiezetapparaat (kl 7-01, 02).

13 *Recht van voorrang als bedoeld in artikel 4 van het verdrag van Parijs tot bescherming van de Industriële Eigendom*

Denemerken, dd. 23 04 1997, nr. 0434/97, PI-Design AG

14 *Vermelding van de naam van de werkelijke ontwerper van de tekening*

CARSTEN Joergensen

18 *Dagtekening van de aanvraag van de vernieuwing*

15.08.2007

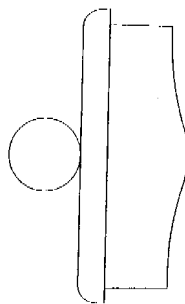
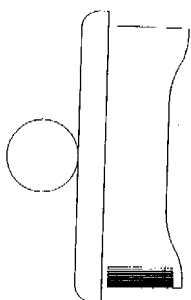
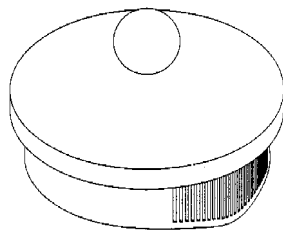
01 *Inschrijvingsnummer***29004-02***Nummer en dagtekening (dag en uur) van het depot*

73615-02 18.09.1997, 24.00

02 *Vervaldatum*

18.09.2012

03 *Naam van de deposant*

PI-Design AG

04 *Adres (straat en nummer) van de deposant*

Kantonsstrasse

05 *Postcode, plaats en land van de deposant*CH-6234 Triengen,  
Zwitserland06 *Naam en adres van de gemachtigde of vermelding van het correspondentie-adres van de deposant*Elzas Noordzij B.V.  
De Lairessestraat 159  
1075 HK Amsterdam  
Nederland.08 *Afbeelding van de tekening of het model*

ZIE AFBEELDING(EN)

11 *Vermelding van het voortbrengsel gevolgd door de aanduiding van de klasse(n) en onderklasse(n)*

Deksel voor een koffiezetapparaat (kl 7-01, 02).

13 *Recht van voorrang als bedoeld in artikel 4 van het verdrag van Parijs tot bescherming van de Industriële Eigendom*

Denemerken, dd. 23 04 1997, nr. 0435/97, PI-Design AG

14 *Vermelding van de naam van de werkelijke ontwerper van de tekening*

CARSTEN Joergensen

18 *Dagtekening van de aanvraag van de vernieuwing*

15.08.2007

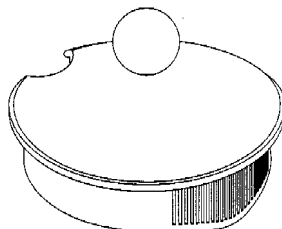
01 *Inschrijvingsnummer***29004-03***Nummer en dagtekening (dag en uur) van het depot*

73615-03 18.09.1997, 24.00

02 *Vervaldatum*

18.09.2012

03 *Naam van de deposant*

PI-Design AG

04 *Adres (straat en nummer) van de deposant*

Kantonsstrasse

05 *Postcode, plaats en land van de deposant*CH-6234 Triengen,  
Zwitserland06 *Naam en adres van de gemachtigde of vermelding van het correspondentie-adres van de deposant*Elzas Noordzij B.V.  
De Lairessestraat 159  
1075 HK Amsterdam  
Nederland.08 *Afbeelding van de tekening of het model*

ZIE AFBEELDING(EN)

11 *Vermelding van het voortbrengsel gevolgd door de aanduiding van de klasse(n) en onderklasse(n)*

Deksel voor een koffiezetapparaat (kl 7-01, 02).

13 *Recht van voorrang als bedoeld in artikel 4 van het verdrag van Parijs tot bescherming van de Industriële Eigendom*

Denemerken, dd. 23 04 1997, nr. 0436/97, PI-Design AG

14 *Vermelding van de naam van de werkelijke ontwerper van de tekening*

CARSTEN Joergensen

18 *Dagtekening van de aanvraag van de vernieuwing*

15.08.2007

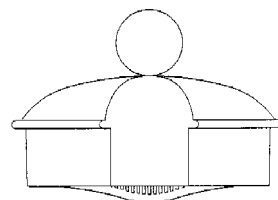
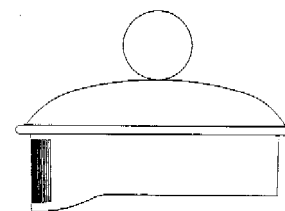
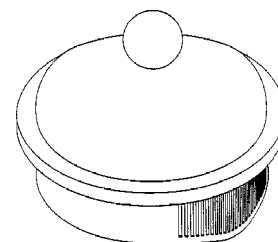

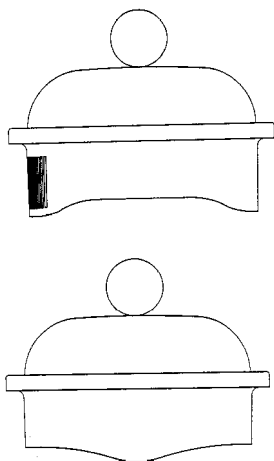

- 01 *Inschrijvingsnummer*  
**29004-04**  
*Nummer en dagtekening (dag en uur) van het depot*  
73615-04 18.09.1997, 24.00
- 02 *Vervaldatum*  
18.09.2012
- 03 *Naam van de deposant*  
PI-Design AG
- 04 *Adres (straat en nummer) van de deposant*  
Kantonsstrasse
- 05 *Postcode, plaats en land van de deposant*  
CH-6234 Triengen,  
Zwitserland
- 06 *Naam en adres van de gemachtigde of vermelding van het correspondentie-adres van de deposant*  
Elzas Noordzij B.V.  
De Lairesestraat 159  
1075 HK Amsterdam  
Nederland.
- 08 *Afbeelding van de tekening of het model*  
ZIE AFBEELDING(EN)
- 11 *Vermelding van het voortbrengsel gevolgd door de aanduiding van de klasse(n) en onderklasse(n)*  
Deksel voor een koffiezetapparaat (kl 7-01, 02).
- 13 *Recht van voorrang als bedoeld in artikel 4 van het verdrag van Parijs tot bescherming van de Industriële Eigendom*  
Denemerken, dd. 23 04 1997, nr. 0437/97, PI-Design AG.
- 14 *Vermelding van de naam van de werkelijke ontwerper van de tekening*  
CARSTEN Joergensen
- 18 *Dagtekening van de aanvraag van de vernieuwing*  
15.08.2007

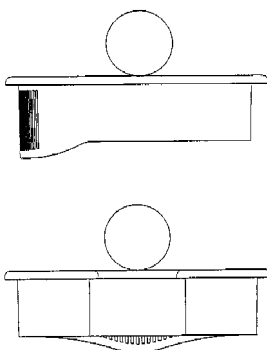
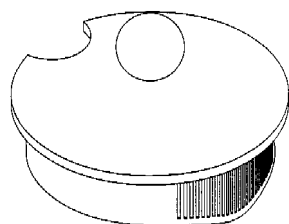

- 01 *Inschrijvingsnummer*  
**29089-00**  
*Nummer en dagtekening (dag en uur) van het depot*  
73703-00 15.10.1997, 24.00
- 02 *Vervaldatum*  
15.10.2012
- 03 *Naam van de deposant*  
BP p.l.c.
- 04 *Adres (straat en nummer) van de deposant*  
1 st James's Square
- 05 *Postcode, plaats en land van de deposant*  
London SW1Y 4PD,  
Groot-Brittannië
- 06 *Naam en adres van de gemachtigde of vermelding van het correspondentie-adres van de deposant*  
Merkenbureau Bouma B.V.  
Postbus 30177  
3001 DD Rotterdam  
Nederland.
- 08 *Afbeelding van de tekening of het model*  
ZIE AFBEELDING(EN)
- 09 *Vermelding van de kleur(en)*  
blauw-paars, diverse tinten geel/oranje
- 11 *Vermelding van het voortbrengsel gevolgd door de aanduiding van de klasse(n) en onderklasse(n)*  
Kaart (kl 19-01, 08).
- 18 *Dagtekening van de aanvraag van de vernieuwing*  
19.04.2007



- 01 *Inschrijvingsnummer*  
**29181-00**  
*Nummer en dagtekening (dag en uur) van het depot*  
73624-00 22.09.1997, 14.00
- 02 *Vervaldatum*  
22.09.2012
- 03 *Naam van de deposant*  
VAN BERGEN Anna J.M.

- 04 *Adres (straat en nummer) van de deposant*  
Zuil 45
- 05 *Postcode, plaats en land van de deposant*  
6641 MA Beuningen,  
Nederland
- 08 *Afbeelding van de tekening of het model*  
ZIE AFBEELDING(EN)
- 11 *Vermelding van het voortbrengsel gevolgd door de aanduiding van de klasse(n) en onderklasse(n)*  
Kaarsenhouder (kl 26-01).
- 14 *Vermelding van de naam van de werkelijke ontwerper van de tekening*  
VAN BERGEN Anna J.M.
- 18 *Dagtekening van de aanvraag van de vernieuwing*  
24.08.2007

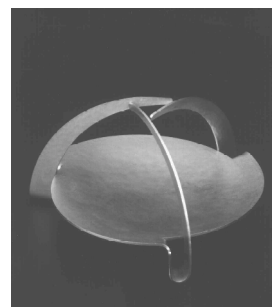

- 01 *Inschrijvingsnummer*  
**29242-00**  
*Nummer en dagtekening (dag en uur) van het depot*  
73905-00 12.12.1997, 24.00
- 02 *Vervaldatum*  
12.12.2012
- 03 *Naam van de deposant*  
Etac AB
- 04 *Adres (straat en nummer) van de deposant*  
Drottningholmstvaegen 37
- 05 *Postcode, plaats en land van de deposant*  
Stockholm,  
Zweden
- 06 *Naam en adres van de gemachtigde of vermelding van het correspondentie-adres van de deposant*  
drs J.L. Lobatto  
Else Mauhsiaan 37  
2597 HA Den Haag  
Nederland.
- 08 *Afbeelding van de tekening of het model*  
ZIE AFBEELDING(EN)
- 11 *Vermelding van het voortbrengsel gevolgd door de aanduiding van de klasse(n) en onderklasse(n)*  
Zitseun voor in bad (kl 6-01; 23-02).
- 13 *Recht van voorrang als bedoeld in artikel 4 van het verdrag van Parijs tot bescherming van de Industriële Eigendom*  
Zweden, dd. 19 06 1997, nr. 97-1436,  
RFSU Rehab AB.
- 14 *Vermelding van de naam van de werkelijke ontwerper van de tekening*  
AHLSTRÖM Tom; EHRICH Hans;  
RATJEN Jochen
- 18 *Dagtekening van de aanvraag van de vernieuwing*  
12.06.2007



Fig. 1

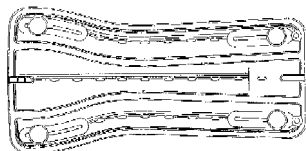

Fig. 2

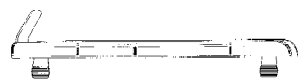

Fig. 3



Fig. 4

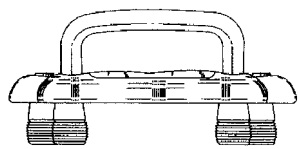

Fig. 5

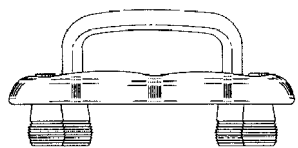

Fig. 6

01 *Inschrijvingsnummer***29251-00***Nummer en dagtekening (dag en uur) van het depot*

73919-00 17.12.1997, 24.00

02 *Vervaldatum*

17.12.2012

03 *Naam van de deponent*

CHOU Ammy

04 *Adres (straat en nummer) van de deponent*4th. Fl., No. 276, Sec. 1,  
Ta Tung Rd., Hsi Chin05 *Postcode, plaats en land van de deponent*Taipei Hsien,  
Taiwan06 *Naam en adres van de gemachtigde of vermelding van het correspondentie-adres van de deponent*Octrooibureau Los en Stigter B.V.  
Weteringschans 96  
1017 XS Amsterdam  
Nederland.08 *Afbeelding van de tekening of het model*  
ZIE AFBEELDING(EN)11 *Vermelding van het voortbrengsel gevolgd door de aanduiding van de klasse(n) en onderklasse(n)*

Hitte-afdichting apparaat (kl 18-99).

18 *Dagtekening van de aanvraag van de vernieuwing*

15.08.2007

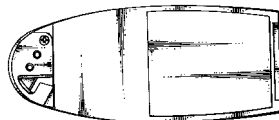
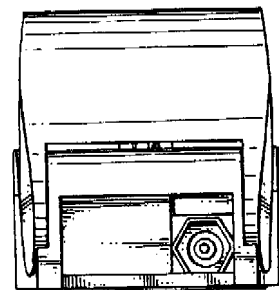
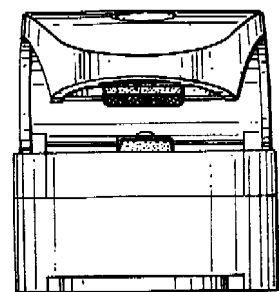
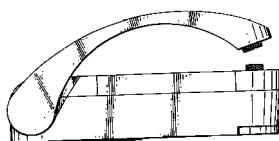
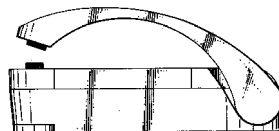
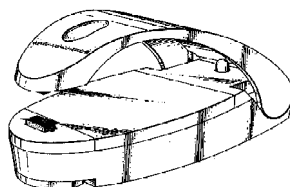
01 *Inschrijvingsnummer***29284-01***Nummer en dagtekening (dag en uur) van het depot*

73621-01 22.09.1997, 24.00

02 *Vervaldatum*

22.09.2012

03 *Naam van de deponent*Honeywell Inc.,  
Delaware corporation04 *Adres (straat en nummer) van de deponent*

Honeywell Plaza

05 *Postcode, plaats en land van de deponent*Minneapolis - MN 55440-0524,  
Ver.St.v.Am06 *Naam en adres van de gemachtigde of vermelding van het correspondentie-adres van de deponent*Bureau Gevers N.V.  
Holidaystraat 5  
B-1831 Diegem  
België.08 *Afbeelding van de tekening of het model*  
ZIE AFBEELDING(EN)11 *Vermelding van het voortbrengsel gevolgd door de aanduiding van de klasse(n) en onderklasse(n)*

Thermostaat omhulsel (kl 10-05).

13 *Recht van voorrang als bedoeld in artikel 4 van het verdrag van Parijs tot bescherming van de Industriële Eigendom*Ver.St.v.Am., dd. 31 03 1997, nr. 29/  
068.774, PASQUARETTE Ralph E.18 *Dagtekening van de aanvraag van de vernieuwing*

21.08.2007

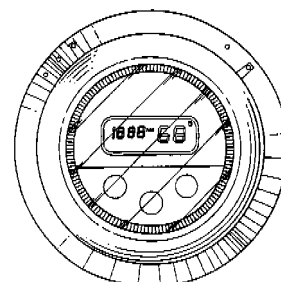
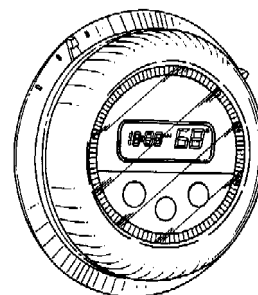

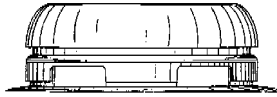

- 01 *Inschrijvingsnummer*  
**29284-02**  
*Nummer en dagtekening (dag en uur) van het depot*  
73621-02 22.09.1997, 24.00
- 02 *Vervaldatum*  
22.09.2012
- 03 *Naam van de deposant*  
Honeywell Inc.,  
Delaware corporation
- 04 *Adres (straat en nummer) van de deposant*  
Honeywell Plaza
- 05 *Postcode, plaats en land van de deposant*  
Minneapolis - MN 55440-0524,  
Ver.St.v.Am
- 06 *Naam en adres van de gemachtigde of vermelding van het correspondentie-adres van de deposant*  
Bureau Gevers N.V.  
Holidaystraat 5  
B-1831 Diegem  
België.
- 08 *Afbeelding van de tekening of het model*  
ZIE AFBEELDING(EN)
- 11 *Vermelding van het voortbrengsel gevolgd door de aanduiding van de klasse(n) en onderklasse(n)*  
Thermostaat omhulsel (kl 10-05).
- 13 *Recht van voorrang als bedoeld in artikel 4 van het verdrag van Parijs tot bescherming van de Industriële Eigendom*  
Ver.St.v.Am., dd. 31 03 1997, nr. 29/  
068,774, PASQUARETTE Ralph E.
- 18 *Dagtekening van de aanvraag van de vernieuwing*  
21.08.2007

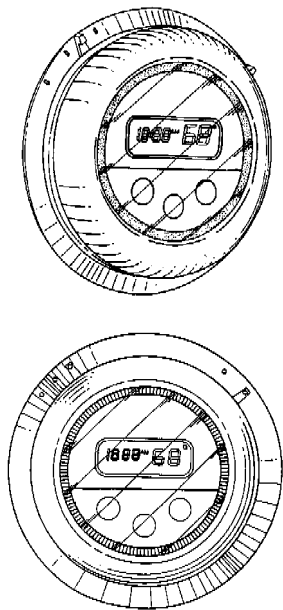

- 01 *Inschrijvingsnummer*  
**29790-01**  
*Nummer en dagtekening (dag en uur) van het depot*  
74213-01 04.03.1998, 10.00
- 02 *Vervaldatum*  
04.03.2013

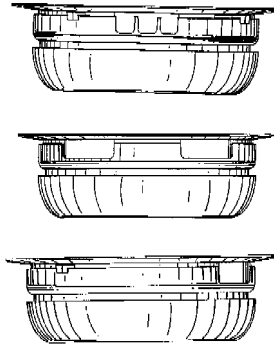

- 01 *Inschrijvingsnummer*  
**29500-00**  
*Nummer en dagtekening (dag en uur) van het depot*  
74148-00 17.02.1998, 24.00
- 02 *Vervaldatum*  
17.02.2013
- 03 *Naam van de deposant*  
Van der Valk Systemen B.V.
- 04 *Adres (straat en nummer) van de deposant*  
Zwartendijk 73
- 05 *Postcode, plaats en land van de deposant*  
2681 LP Monster,  
Nederland
- 06 *Naam en adres van de gemachtigde of vermelding van het correspondentie-adres van de deposant*  
Nederlandsch Octrooibureau  
J.W. Frisolaan 13  
2517 JS 's-Gravenhage  
Nederland.
- 08 *Afbeelding van de tekening of het model*  
ZIE AFBEELDING(EN)
- 11 *Vermelding van het voortbrengsel gevolgd door de aanduiding van de klasse(n) en onderklasse(n)*  
Rolbuis voor scherminstallaties (kl 8-08; 25-01, 02).
- 18 *Dagtekening van de aanvraag van de vernieuwing*  
22.08.2007

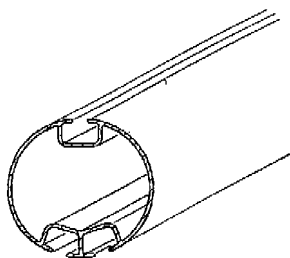

- 03 *Naam van de deposant*  
Davis La Montre B.V.
- 04 *Adres (straat en nummer) van de deposant*  
Pampuslaan 11
- 05 *Postcode, plaats en land van de deposant*  
1382 JM Weesp,  
Nederland
- 08 *Afbeelding van de tekening of het model*  
ZIE AFBEELDING(EN)
- 11 *Vermelding van het voortbrengsel gevolgd door de aanduiding van de klasse(n) en onderklasse(n)*  
Ringhorloge (kl 10-01, 02; 11-01).
- 15 *Vermelding van de uiterlijke opschortingsdatum van de publicatie*  
01.02.1999
- 18 *Dagtekening van de aanvraag van de vernieuwing*  
28.08.2007



- 01 *Inschrijvingsnummer*  
**34132-00**  
*Nummer en dagtekening (dag en uur) van het depot*  
79197-00 20.02.2002, 10.00
- 02 *Vervaldatum*  
20.02.2012
- 03 *Naam van de deposant*  
Cento B.V.
- 04 *Adres (straat en nummer) van de deposant*  
Oranjelaan 20
- 05 *Postcode, plaats en land van de deposant*  
7211 GX Eefde,  
Nederland
- 06 *Naam en adres van de gemachtigde of vermelding van het correspondentie-adres van de deposant*  
Regimarx b.v.  
Brandersmolenstraat 28  
1333 BX Almere  
Nederland.
- 08 *Afbeelding van de tekening of het model*  
ZIE AFBEELDING(EN)

- 11 *Vermelding van het voortbrengsel gevolgd door de aanduiding van de klasse(n) en onderklasse(n)*  
Tegel (kl 25-01, 02).
- 15 *Vermelding van de uiterlijke opschortingsdatum van de publicatie*  
19.02.2003
- 18 *Dagtekening van de aanvraag van de vernieuwing*  
14.08.2007

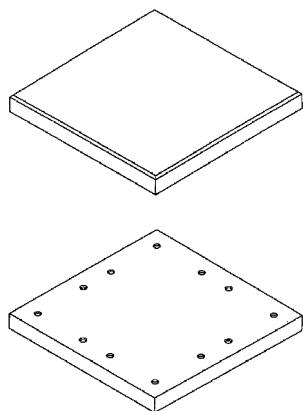

- 01 *Inschrijvingsnummer*  
**34197-00**

*Nummer en dagtekening (dag en uur) van het depot*  
79464-00 22.05.2002 , 14.00

- 02 *Vervaldatum*  
22.05.2012

- 03 *Naam van de deposant*  
Diamintangibles International Ltd.

- 04 *Adres (straat en nummer) van de deposant*  
c/o Trident Corporate Services, Ltd.,  
1st Floor, Kings Court, Bay Street,  
P.O. Box N-3944

- 05 *Postcode, plaats en land van de deposant*  
Nassau,  
Bahama Eilanden

- 06 *Naam en adres van de gemachtigde of vermelding van het correspondentie-adres van de deposant*  
PRONOVEM MARKS SA  
Avenue Josse Goffinlaan 158  
B-1082 Bruxelles  
Belgique.

- 08 *Afbeelding van de tekening of het model*  
ZIE AFBEELDING(EN)

- 11 *Vermelding van het voortbrengsel gevolgd door de aanduiding van de klasse(n) en onderklasse(n)*  
Diamant (kl 11-01).

- 12 *Beschrijving van de kenmerkende eigenschappen van het nieuwe uiterlijk van het voortbrengsel; in voorkomend geval, vermelding van de onderdelen van de tekening of het model waarop de kleuren betrekking hebben*  
Afb. 1: Perspectivisch bovenaanzicht;  
afb. 2: zij-aanzicht; afb. 3  
bovenaanzicht; Afb. 4 onderaanzicht.

- 14 *Vermelding van de naam van de werkelijke ontwerper van de tekening*  
NAMDAR Avraham

- 18 *Dagtekening van de aanvraag van de vernieuwing*  
16.05.2007

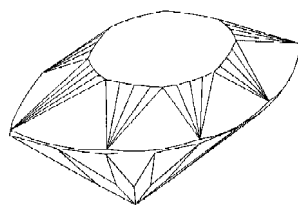

FIG.1

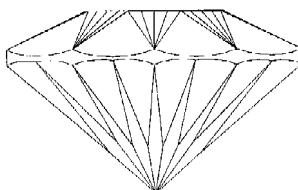

FIG.2

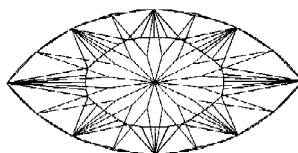

FIG.3

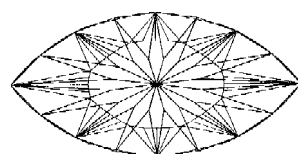

FIG.4

- 01 *Inschrijvingsnummer*  
**34201-01**

*Nummer en dagtekening (dag en uur) van het depot*  
79479-01 27.05.2002 , 14.00

- 02 *Vervaldatum*  
27.05.2012

- 03 *Naam van de deposant*  
DAIKIN INDUSTRIES LTD.

- 04 *Adres (straat en nummer) van de deposant*  
Umeda Center Building 4-12 Nakazaki-Nishi,  
2-chome

- 05 *Postcode, plaats en land van de deposant*  
Kita-ku, Osaka-shi, Osaka-fu,  
Japan

- 06 *Naam en adres van de gemachtigde of vermelding van het correspondentie-adres van de deposant*  
OFFICE PARETTE (FRED MAES)  
Avenue Gabrielle Petit 2  
B-7940 Brugelette  
België.

- 08 *Afbeelding van de tekening of het model*  
ZIE AFBEELDING(EN)

- 11 *Vermelding van het voortbrengsel gevolgd door de aanduiding van de klasse(n) en onderklasse(n)*  
Airconditioner (kl 23-04).

- 18 *Dagtekening van de aanvraag van de vernieuwing*  
14.05.2007

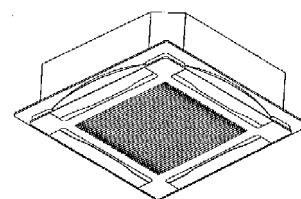
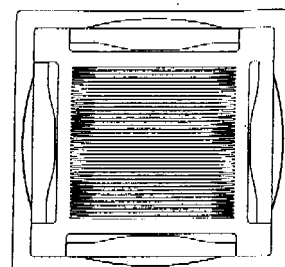

- 01 *Inschrijvingsnummer*  
**34201-02**

*Nummer en dagtekening (dag en uur) van het depot*  
79479-02 27.05.2002 , 14.00

- 02 *Vervaldatum*  
27.05.2012

- 03 *Naam van de deposant*  
DAIKIN INDUSTRIES LTD.

- 04 *Adres (straat en nummer) van de deposant*  
Umeda Center Building 4-12 Nakazaki-Nishi,  
2-chome

- 05 *Postcode, plaats en land van de deposant*  
Kita-ku, Osaka-shi, Osaka-fu,  
Japan

- 06 *Naam en adres van de gemachtigde of vermelding van het correspondentie-adres van de deposant*  
OFFICE PARETTE (FRED MAES)  
Avenue Gabrielle Petit 2  
B-7940 Brugelette  
België.

- 08 *Afbeelding van de tekening of het model*  
ZIE AFBEELDING(EN)

11 *Vermelding van het voortbrengsel gevolgd door de aanduiding van de klasse(n) en onderklasse(n)*

Airconditioner (kl 23-04).

18 *Dagtekening van de aanvraag van de vernieuwing*

14.05.2007

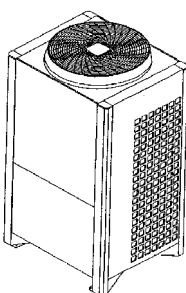
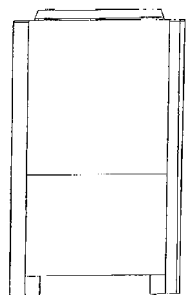

01 *Inschrijvingsnummer*

**34475-00**

*Nummer en dagtekening (dag en uur) van het depot*

79439-00 14.05.2002 , 24.00

02 *Vervaldatum*

14.05.2012

03 *Naam van de deposant*

Reckitt Benckiser N.V.

04 *Adres (straat en nummer) van de deposant*

Siriusdreef 14

05 *Postcode, plaats en land van de deposant*

2132 WT Hoofddorp,  
Nederland

06 *Naam en adres van de gemachtigde of vermelding van het correspondentie-adres van de deposant*

Merkenbureau Knijff & Partners B.V.  
Leeuwenveldseweg 12  
1382 LX Weesp  
Nederland.

08 *Afbeelding van de tekening of het model*

ZIE AFBELDING(EN)

11 *Vermelding van het voortbrengsel gevolgd door de aanduiding van de klasse(n) en onderklasse(n)*

Houder (kl 7-05, 99; 15-05).

13 *Recht van voorrang als bedoeld in artikel 4 van het verdrag van Parijs tot bescherming van de Industriële Eigendom*

Groot-Brittannië, dd. 14 11 2001, nr. 2106258, Reckitt Benckiser N.V.

18 *Dagtekening van de aanvraag van de vernieuwing*

27.04.2007

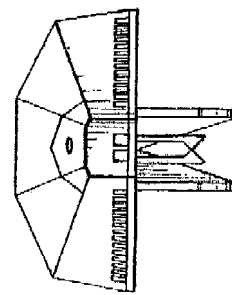
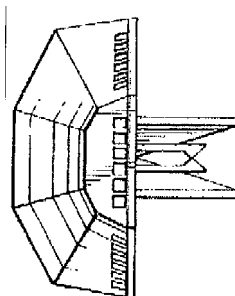
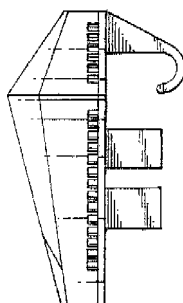
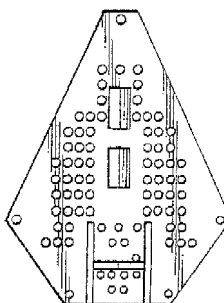
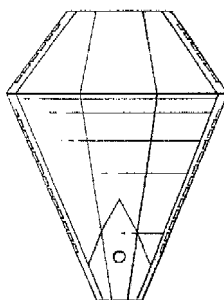
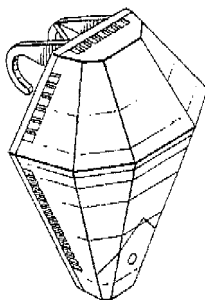

01 *Numéro d'enregistrement*

**34496-01**

*Numéro, date et heure du dépôt*

79599-01 03.07.2002 , 24.00

02 *Date d'échéance*

03.07.2012

03 *Nom du déposant*

Aiphone Co., Ltd.

04 *Adresse (rue et numéro) du déposant*

2-18, Jinnō-cho

05 *Code postal, localité et pays du déposant*

Atsuta-ku, Nagoya-shi, Aichi-ken,  
Japon

06 *Nom et adresse du mandataire ou indication de l'adresse postale du déposant*

Dennemeyer & Associates SA  
55 rue des Bruyères  
L-1274 Howald  
Luxembourg.

08 *Reproduction du dessin ou modèle*

VOIR REPRODUCTION(S)

11 *Indication du produit suivi de la (des) classe(s) et de la (des) sous-classe(s)*

Interphone (cl 14-03).

13 *Droit de priorité visé à l'article 4 de la Convention de Paris pour la protection de la Propriété Industrielle*

Japon, le 27 02 2002, no. 2002-5060,  
Aiphone Co., Ltd.

14 *Indication du nom du véritable créateur du dessin ou modèle*

YAMADA Manabu; HOTTA Toshio

18 *Date de réception de la requête du renouvellement*

22.06.2007

FIG. 1

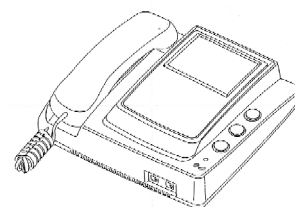

FIG. 2

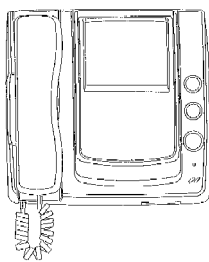

FIG. 3



FIG. 4



FIG. 5

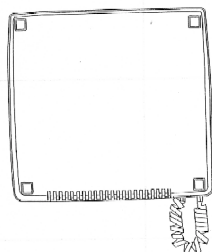

FIG. 6

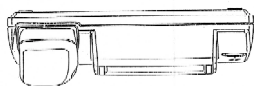
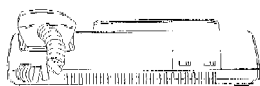

FIG. 7



01 Numéro d'enregistrement  
**34496-02**

Numéro, date et heure du dépôt  
79599-02 03.07.2002, 24.00

02 Date d'échéance  
03.07.2012

03 Nom du déposant  
Aiphone Co., Ltd.

04 Adresse (rue et numéro) du déposant  
2-18, Jinno-cho

05 Code postal, localité et pays du déposant  
Atsuta-ku, Nagoya-shi, Aichi-ken,  
Japon

06 Nom et adresse du mandataire ou indication  
de l'adresse postale du déposant  
Denemeyer & Associates SA  
55 rue des Bruyères  
L-1274 Howald  
Luxembourg.

08 Reproduction du dessin ou modèle  
**VOIR REPRODUCTION(S)**

11 Indication du produit suivi de la (des)  
classe(s) et de la (des) sous-classe(s)  
Interphone (cl 14-03).

13 Droit de priorité visé à l'article 4 de la Con-  
vention de Paris pour la protection de la Pro-  
priété Industrielle  
Japon, le 27 02 2002, no. 2002-5058,  
Aiphone Co., Ltd.

14 Indication du nom du véritable créateur du  
dessin ou modèle  
YOSHIDA Kazuya; HOTTA Toshio

18 Date de réception de la requête du renouvel-  
lement  
22.06.2007

FIG. 1

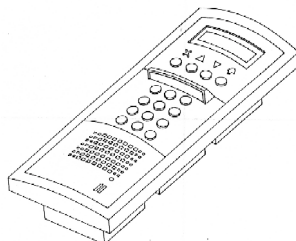

FIG. 2

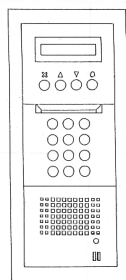

FIG. 3



FIG. 4



FIG. 5

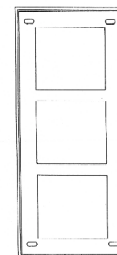
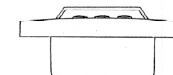

FIG. 6



FIG. 7



01 Numéro d'enregistrement  
**34496-03**

Numéro, date et heure du dépôt  
79599-03 03.07.2002, 24.00

02 Date d'échéance  
03.07.2012

03 Nom du déposant  
Aiphone Co., Ltd.

04 Adresse (rue et numéro) du déposant  
2-18, Jinno-cho

05 Code postal, localité et pays du déposant  
Atsuta-ku, Nagoya-shi, Aichi-ken,  
Japon

06 Nom et adresse du mandataire ou indication  
de l'adresse postale du déposant  
Denemeyer & Associates SA  
55 rue des Bruyères  
L-1274 Howald  
Luxembourg.

08 Reproduction du dessin ou modèle  
**VOIR REPRODUCTION(S)**

11 Indication du produit suivi de la (des)  
classe(s) et de la (des) sous-classe(s)  
Interphone (cl 14-03).

13 Droit de priorité visé à l'article 4 de la Con-  
vention de Paris pour la protection de la Pro-  
priété Industrielle  
Japon, le 27 02 2002, no. 2002-5059,  
Aiphone Co., Ltd.

14 Indication du nom du véritable créateur du dessin ou modèle

YOSHIDA Kazuya; HOTTA Toshio

18 Date de réception de la requête du renouvellement

22.06.2007

FIG. 1

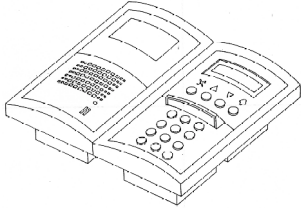

FIG. 2

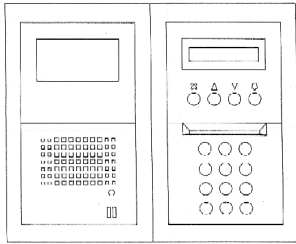

FIG. 3



FIG. 4



FIG. 5

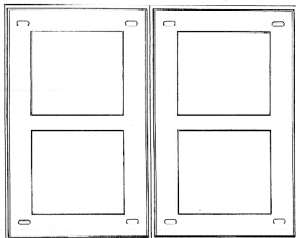

FIG. 6

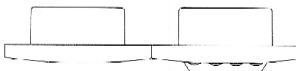

FIG. 7



01 Numéro d'enregistrement  
**34591-00**

Numéro, date et heure du dépôt  
79455-00 21.05.2002, 24.00

02 Date d'échéance  
21.05.2012

03 Nom du déposant  
O2 Limited

04 Adresse (rue et numéro) du déposant  
5 Longwalk Road, Stockley Park East

05 Code postal, localité et pays du déposant  
Uxbridge, Middlesex UB11 ITT,  
Grande-Bretagne

06 Nom et adresse du mandataire ou indication  
de l'adresse postale du déposant  
Nederlandsch Octroibureau  
J.W. Frisolaan 13  
2517 JS La Haye  
Pays-Bas.

08 Reproduction du dessin ou modèle  
**VOIR REPRODUCTION(S)**

11 Indication du produit suivi de la (des)  
classe(s) et de la (des) sous-classe(s)  
Agenda électronique avec dispositif de  
télécommunication (cl 14-02, 03).

13 Droit de priorité visé à l'article 4 de la Con-  
vention de Paris pour la protection de la Pro-  
priété Industrielle  
Grande-Bretagne, le 23 11 2001, no.  
2106451, O2 Limited.

18 Date de réception de la requête du renouvel-  
lement  
13.07.2007

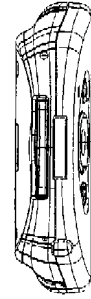
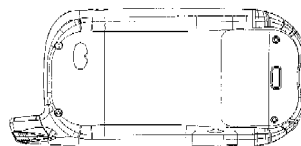
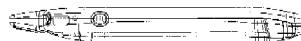
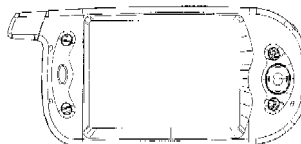

01 Inschrijvingsnummer  
**34620-00**

Nummer en dagtekening (dag en uur) van het  
depot

79582-00 27.06.2002, 15.15

02 Vervaldatum  
27.06.2012

03 Naam van de deposant  
Sparkle Systems Holding B.V.

04 Adres (straat en nummer) van de deposant  
Adriaan Stoopplein 6

05 Postcode, plaats en land van de deposant  
2051 KA Overveen,  
Nederland

06 Naam en adres van de gemachtigde of ver-  
melding van het correspondentie-adres van  
de deposant

Merkenbureau Bouma B.V.  
Postbus 30177  
3001 DD Rotterdam  
Nederland.

08 Afbeelding van de tekening of het model  
**ZIE AFBEELDING(EN)**

11 Vermelding van het voortbrengsel gevolgd  
door de aanduiding van de klasse(n) en  
onderklasse(n)  
Kop en schotel (kl 7-01).

18 Dagtekening van de aanvraag van de ver-  
nieuwing  
15.06.2007

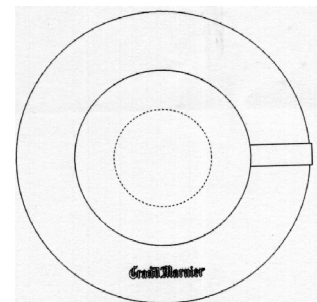



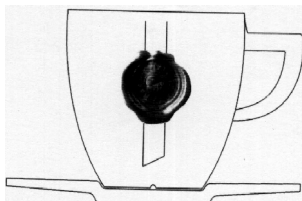
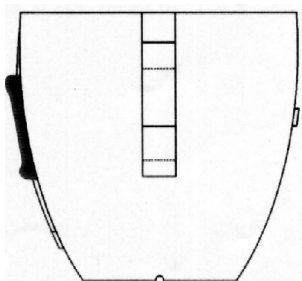
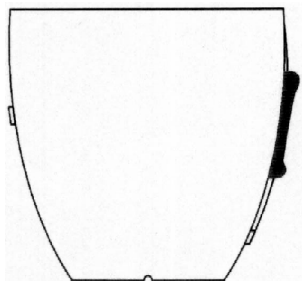
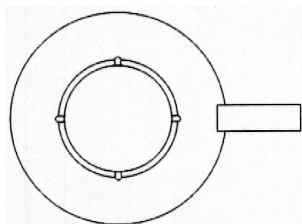

- 01 *Inschrijvingsnummer*  
**34621-01**  
*Nummer en dagtekening (dag en uur) van het depot*  
79583-01 27.06.2002 , 14.20
- 02 *Vervaldatum*  
27.06.2012
- 03 *Naam van de deposant*  
DAIKIN INDUSTRIES LTD.
- 04 *Adres (straat en nummer) van de deposant*  
Umeda Center Building 4-12 Nakazaki-Nishi,  
2-chome
- 05 *Postcode, plaats en land van de deposant*  
Kita-ku, Osaka-shi, Osaka-fu,  
Japan
- 06 *Naam en adres van de gemachtigde of vermelding van het correspondentie-adres van de deposant*  
OFFICE PARETTE (FRED MAES)  
Avenue Gabrielle Petit 2  
B-7940 Brugelette  
België.
- 08 *Afbeelding van de tekening of het model*  
ZIE AFBEELDING(EN)

11 *Vermelding van het voortbrengsel gevolgd door de aanduiding van de klasse(n) en onderklasse(n)*

Airconditioner (kl 23-04).

18 *Dagtekening van de aanvraag van de vernieuwing*

14.05.2007

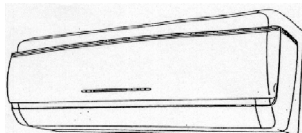
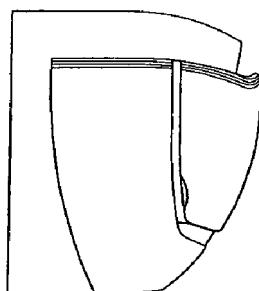
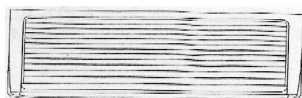

- 01 *Inschrijvingsnummer*  
**34621-02**  
*Nummer en dagtekening (dag en uur) van het depot*  
79583-02 27.06.2002 , 14.20
- 02 *Vervaldatum*  
27.06.2012
- 03 *Naam van de deposant*  
DAIKIN INDUSTRIES LTD.
- 04 *Adres (straat en nummer) van de deposant*  
Umeda Center Building 4-12 Nakazaki-Nishi,  
2-chome
- 05 *Postcode, plaats en land van de deposant*  
Kita-ku, Osaka-shi, Osaka-fu,  
Japan
- 06 *Naam en adres van de gemachtigde of vermelding van het correspondentie-adres van de deposant*  
OFFICE PARETTE (FRED MAES)  
Avenue Gabrielle Petit 2  
B-7940 Brugelette  
België.
- 08 *Afbeelding van de tekening of het model*  
ZIE AFBEELDING(EN)
- 11 *Vermelding van het voortbrengsel gevolgd door de aanduiding van de klasse(n) en onderklasse(n)*  
Airconditioner (kl 23-04).
- 18 *Dagtekening van de aanvraag van de vernieuwing*  
14.05.2007

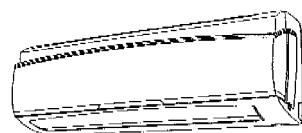
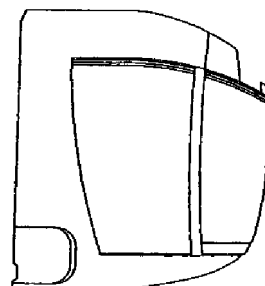
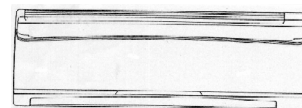
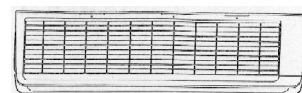

- 01 *Inschrijvingsnummer*  
**34625-00**  
*Nummer en dagtekening (dag en uur) van het depot*  
79607-00 08.07.2002 , 15.55
- 02 *Vervaldatum*  
08.07.2012
- 03 *Naam van de deposant*  
Sparkle Systems Holding B.V.
- 04 *Adres (straat en nummer) van de deposant*  
Adriaan Stoopplein 6
- 05 *Postcode, plaats en land van de deposant*  
2051 KA Overveen,  
Nederland
- 06 *Naam en adres van de gemachtigde of vermelding van het correspondentie-adres van de deposant*  
Merkenbureau Bouma B.V.  
Postbus 30177  
3001 DD Rotterdam  
Nederland.
- 08 *Afbeelding van de tekening of het model*  
ZIE AFBEELDING(EN)
- 11 *Vermelding van het voortbrengsel gevolgd door de aanduiding van de klasse(n) en onderklasse(n)*  
Sigarettenkoker (kl 9-03; 27-06).
- 18 *Dagtekening van de aanvraag van de vernieuwing*  
15.06.2007

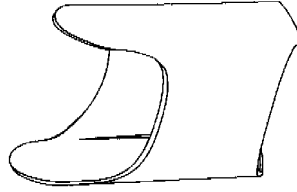
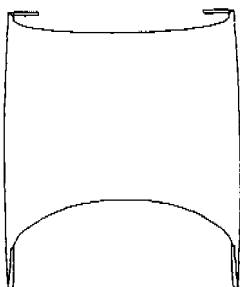
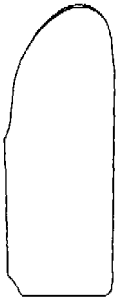
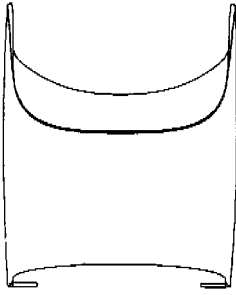

01 *Inschrijvingsnummer*

**34675-00**

*Nummer en dagtekening (dag en uur) van het depot*

79343-00 12.04.2002 , 24.00

02 *Vervaldatum*

12.04.2012

03 *Naam van de deposant*

MeadWestvaco Packaging Systems  
LLC,  
Delaware corporation

04 *Adres (straat en nummer) van de deposant*

One High Ridge Park

05 *Postcode, plaats en land van de deposant*

Stamford, Connecticut 06905,  
Ver.St.v.Am

06 *Naam en adres van de gemachtigde of vermelding van het correspondentie-adres van de deposant*

Algemeen Octrooi- en Merkenbureau  
John F. Kennedylaan 2  
5612 AB Eindhoven  
Nederland.

08 *Afbeelding van de tekening of het model*  
ZIE AFBEELDING(EN)

11 *Vermelding van het voortbrengsel gevolgd door de aanduiding van de klasse(n) en onderklasse(n)*

Doos (kl 9-03).

13 *Recht van voorrang als bedoeld in artikel 4 van het verdrag van Parijs tot bescherming van de Industriële Eigendom*

Groot-Brittannië, dd. 24 10 2001, nr. GB2105793, The Mead Corporation.

18 *Dagtekening van de aanvraag van de vernieuwing*

20.08.2007

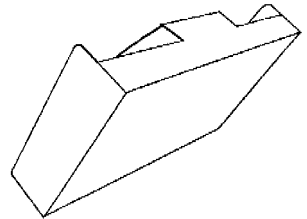
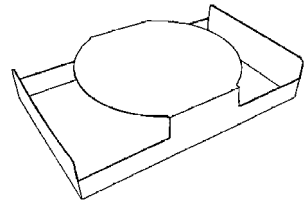
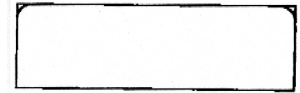
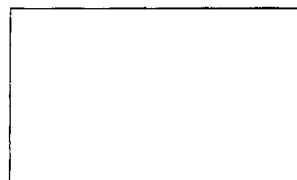
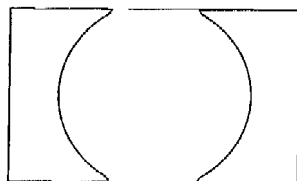

01 *Inschrijvingsnummer*

**34718-00**

*Nummer en dagtekening (dag en uur) van het depot*

79465-00 11.06.2002 , 24.00

02 *Vervaldatum*

11.06.2012

03 *Naam van de deposant*

Cento B.V.

04 *Adres (straat en nummer) van de deposant*

Oranjelaan 20

05 *Postcode, plaats en land van de deposant*

7211 GX Eefde,  
Nederland

06 *Naam en adres van de gemachtigde of vermelding van het correspondentie-adres van de deposant*

Regimarx b.v.  
Brandersmolenstraat 28  
1333 BX Almere  
Nederland.

08 *Afbeelding van de tekening of het model*  
ZIE AFBEELDING(EN)

11 *Vermelding van het voortbrengsel gevolgd door de aanduiding van de klasse(n) en onderklasse(n)*

Positioneringsring voor tegel (kl 25-01, 02).

15 *Vermelding van de uiterlijke opschortingsdatum van de publicatie*

11.06.2003

18 *Dagtekening van de aanvraag van de vernieuwing*

14.08.2007

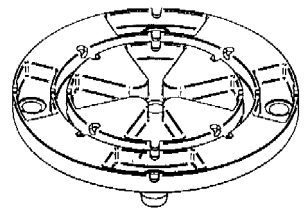

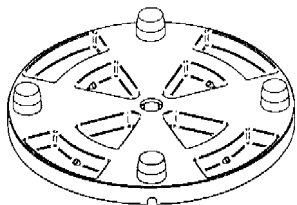

01 *Inschrijvingsnummer*

**34773-00**

*Nummer en dagtekening (dag en uur) van het depot*

79653-00 18.07.2002 , 24.00

02 *Vervaldatum*

18.07.2012

03 *Naam van de deposant*

My Diamonds Place Ltd.

04 *Adres (straat en nummer) van de deposant*

c/o Valdy Administration Inc.,  
British Colonial, Centre of Commerce,  
3rd Floor,  
One Bay Street, P.o. Box N-7115

05 *Postcode, plaats en land van de deposant*

Nassau,  
Bahama Eilanden

06 *Naam en adres van de gemachtigde of vermelding van het correspondentie-adres van de deposant*

PRONOVEM MARKS SA  
Avenue Josse Goffinlaan 158  
B-1082 Bruxelles  
Belgique.

08 *Afbeelding van de tekening of het model*

ZIE AFBEELDING(EN)

11 *Vermelding van het voortbrengsel gevolgd door de aanduiding van de klasse(n) en onderklasse(n)*

Diamant (kl 11-01).

12 *Beschrijving van de kenmerkende eigenschappen van het nieuwe uiterlijk van het voortbrengsel; in voorkomend geval, vermelding van de onderdelen van de tekening of het model waarop de kleuren betrekking hebben*

Afb. 1: perspectivisch bovenaanzicht;  
afb. 2: zij-aanzicht; afb. 3:  
onderaanzicht; afb. 4: bovenaanzicht;  
afb. 5: boven en onderaanzicht.

14 *Vermelding van de naam van de werkelijke ontwerper van de tekening*

NAMDAR Avraham

18 *Dagtekening van de aanvraag van de vernieuwing*

04.07.2007

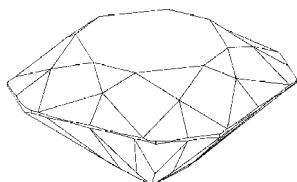

FIG.1

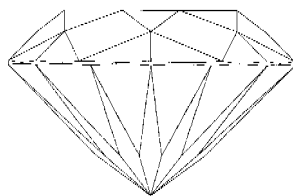

FIG.2

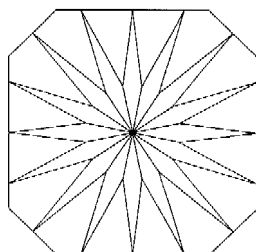

FIG.3

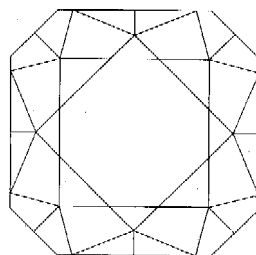

FIG.4

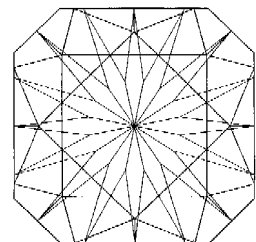

FIG.5

01 *Inschrijvingsnummer*

**34779-00**

*Nummer en dagtekening (dag en uur) van het depot*

79689-00 01.08.2002 , 24.00

02 *Vervaldatum*

01.08.2012

03 *Naam van de deposant*

DW Holding B.V.

04 *Adres (straat en nummer) van de deposant*

Middellandse Zee 9

05 *Postcode, plaats en land van de deposant*

3446 CG Woerden,  
Nederland

06 *Naam en adres van de gemachtigde of vermelding van het correspondentie-adres van de deposant*

Shield Mark B.V.  
Overschiestraat 61

1062 XD Amsterdam  
Nederland.

08 *Afbeelding van de tekening of het model*  
ZIE AFBEELDING(EN)

11 *Vermelding van het voortbrengsel gevolgd door de aanduiding van de klasse(n) en onderklasse(n)*

Kledinghanger (kl 6-04, 08).

18 *Dagtekening van de aanvraag van de vernieuwing*

18.07.2007

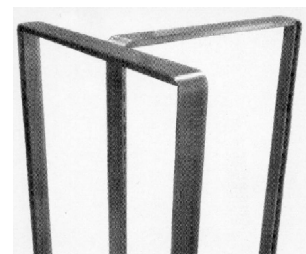
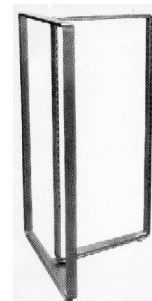
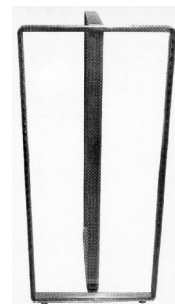

01 *Numéro d'enregistrement*

**34809-01**

*Numéro, date et heure du dépôt*  
79679-01 30.07.2002 , 15.30

02 *Date d'échéance*

30.07.2012

03 *Nom du déposant*

Brady Worldwide, Inc.,  
Wisconsin corporation

04 *Adresse (rue et numéro) du déposant*

6555 West Good Hope Road

05 *Code postal, localité et pays du déposant*  
Milwaukee, Wisconsin 53223,  
Etats-Unis d'Amérique

06 *Nom et adresse du mandataire ou indication de l'adresse postale du déposant*

OFFICE PARETTE (FRED MAES)  
Avenue Gabrielle Petit 2  
B-7940 Brugelette  
Belgique.

08 *Reproduction du dessin ou modèle*

**VOIR REPRODUCTION(S)**

11 *Indication du produit suivi de la (des) classe(s) et de la (des) sous-classe(s)*

Imprimante d'étiquettes (Cl 14-02).

13 *Droit de priorité visé à l'article 4 de la Convention de Paris pour la protection de la Propriété Industrielle*

Etats-Unis d'Amérique, le 06 02 2002, no. 29/155,216, FISHER Richard P.; MILTON Scott C.

14 *Indication du nom du véritable créateur du dessin ou modèle*

FISHER Richard P.; MILTON Scott C.

18 *Date de réception de la requête du renouvellement*

25.06.2007

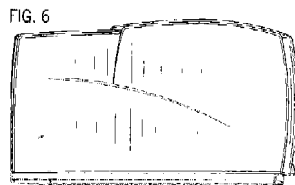
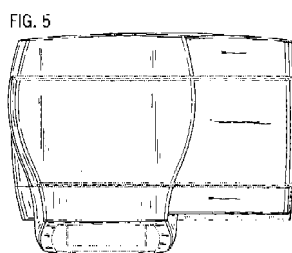
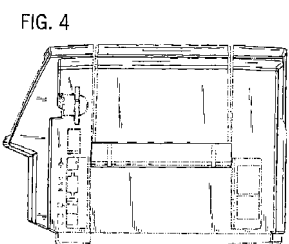
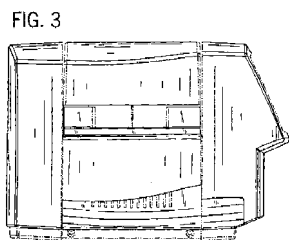
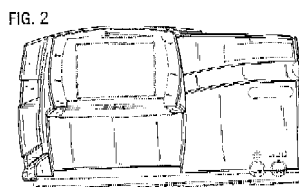
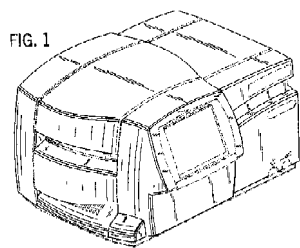

01 *Numéro d'enregistrement*

**34809-02**

*Numéro, date et heure du dépôt*

79679-02 30.07.2002, 15.30

02 *Date d'échéance*

30.07.2012

03 *Nom du déposant*

Brady Worldwide, Inc.,  
Wisconsin corporation

04 *Adresse (rue et numéro) du déposant*

6555 West Good Hope Road

05 *Code postal, localité et pays du déposant*

Milwaukee, Wisconsin 53223,  
Etats-Unis d'Amérique

06 *Nom et adresse du mandataire ou indication*

*de l'adresse postale du déposant*

OFFICE PARETTE (FRED MAES)

Avenue Gabrielle Petit 2

B-7940 Brugelette

Belgique.

08 *Reproduction du dessin ou modèle*

**VOIR REPRODUCTION(S)**

11 *Indication du produit suivi de la (des) classe(s) et de la (des) sous-classe(s)*

Support de cartouche pour imprimante  
(cl 14-02, 99).

13 *Droit de priorité visé à l'article 4 de la Convention de Paris pour la protection de la Propriété Industrielle*

Etats-Unis d'Amérique, le 06 02 2002,  
no. 29/155,215, MILTON Scott C.;  
SCHOUWEILER David J.

14 *Indication du nom du véritable créateur du dessin ou modèle*

MILTON Scott C.; SCHOUWEILZER  
David J.

18 *Date de réception de la requête du renouvellement*

25.06.2007

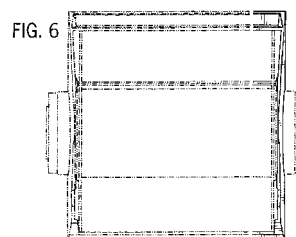
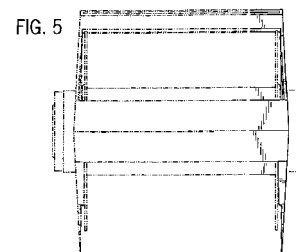
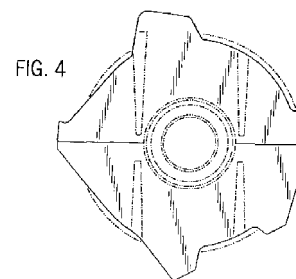
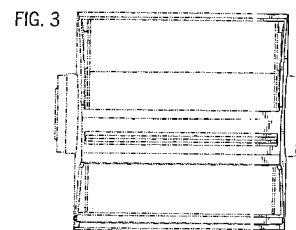
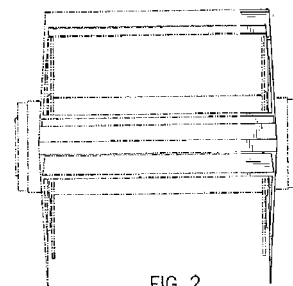
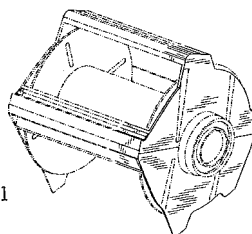

01 *Numéro d'enregistrement*

**34809-03**

*Numéro, date et heure du dépôt*

79679-03 30.07.2002, 15.30

02 *Date d'échéance*

30.07.2012

03 *Nom du déposant*

Brady Worldwide, Inc.,  
Wisconsin corporation

04 *Adresse (rue et numéro) du déposant*

6555 West Good Hope Road

- 05 *Code postal, localit  et pays du d posant*  
Milwaukee, Wisconsin 53223,  
Etats-Unis d'Am rique
- 06 *Nom et adresse du mandataire ou indication  
de l'adresse postale du d posant*  
OFFICE PARETTE (FRED MAES)  
Avenue Gabrielle Petit 2  
B-7940 Brugelette  
Belgique.
- 08 *Reproduction du dessin ou mod le*  
VOIR REPRODUCTION(S)
- 11 *Indication du produit suivi de la (des)  
classe(s) et de la (des) sous-classe(s)*  
Ruban de cartouche pour imprimante  
(cl 14-02, 99).
- 13 *Droit de priorit  vis    l'article 4 de la Con-  
vention de Paris pour la protection de la Pro-  
pri t  Industrielle*  
Etats-Unis d'Am rique, le 06 02 2002,  
no. 29/155,214, MILTON Scott C.;  
SCHOUWEILER David J, Jr.
- 14 *Indication du nom du v ritable cr ateur du  
dessin ou mod le*  
MILTON Scott C.; SCHOUWEILER  
David J. Jr.
- 18 *Date de r ception de la requ te du renouvel-  
lement*  
25.06.2007

FIG. 1

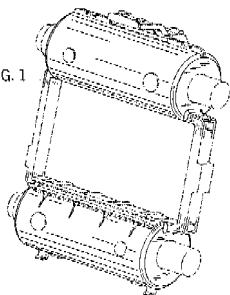

FIG. 2

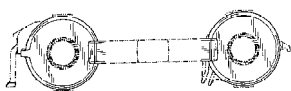

FIG. 3

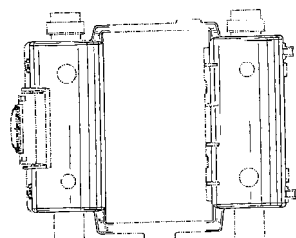

FIG. 4

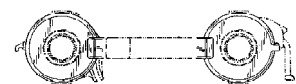

FIG. 5

FIG. 6

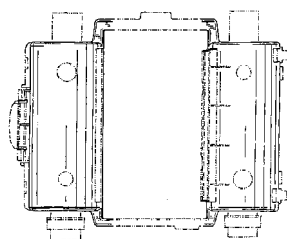
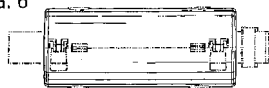

FIG. 7

- 01 *Num ro d'enregistrement*  
**34825-01**

*Num ro, date et heure du d p t*  
79810-01 12.09.2002 , 24.00

- 02 *Date d' ch ance*  
12.09.2012

- 03 *Nom du d posant*  
AB Sj bo Bruk

- 04 *Adresse (rue et num ro) du d posant*  
S dergatan 7

- 05 *Code postal, localit  et pays du d posant*  
S-275 21 Sj bo,  
Su de

- 06 *Nom et adresse du mandataire ou indication  
de l'adresse postale du d posant*  
Dennemeyer & Associates SA  
55 rue des Bruy res  
L-1274 Howald  
Luxembourg.

- 08 *Reproduction du dessin ou mod le*  
VOIR REPRODUCTION(S)

- 11 *Indication du produit suivi de la (des)  
classe(s) et de la (des) sous-classe(s)*  
Trop plein (cl 23-02).

- 13 *Droit de priorit  vis    l'article 4 de la Con-  
vention de Paris pour la protection de la Pro-  
pri t  Industrielle*  
Su de, le 18 03 2002, no. 02-0488,  
EKLUND Conny.

- 14 *Indication du nom du v ritable cr ateur du  
dessin ou mod le*  
EKLUND Conny

- 18 *Date de r ception de la requ te du renouvel-  
lement*  
30.08.2007

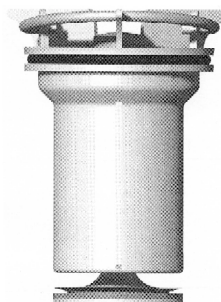
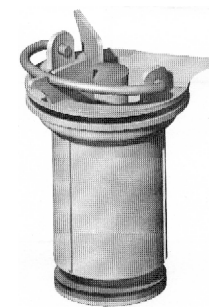
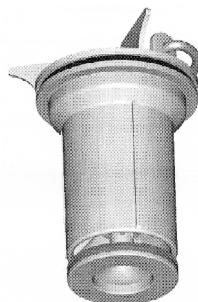

- 01 *Num ro d'enregistrement*  
**34825-02**

*Num ro, date et heure du d p t*  
79810-02 12.09.2002 , 24.00

- 02 *Date d' ch ance*  
12.09.2012

- 03 *Nom du d posant*  
AB Sj bo Bruk

- 04 *Adresse (rue et num ro) du d posant*  
S dergatan 7

- 05 *Code postal, localit  et pays du d posant*  
S-275 21 Sj bo,  
Su de

- 06 *Nom et adresse du mandataire ou indication  
de l'adresse postale du d posant*  
Dennemeyer & Associates SA  
55 rue des Bruy res  
L-1274 Howald  
Luxembourg.

- 08 *Reproduction du dessin ou mod le*  
VOIR REPRODUCTION(S)

- 11 *Indication du produit suivi de la (des)  
classe(s) et de la (des) sous-classe(s)*  
Dispositif d'insertion pour trop plein (cl  
23-02).

- 13 *Droit de priorit  vis    l'article 4 de la Con-  
vention de Paris pour la protection de la Pro-  
pri t  Industrielle*  
Su de, le 18 03 2002, no. 02-0488,  
EKLUND Conny.

- 14 *Indication du nom du v ritable cr ateur du  
dessin ou mod le*  
EKLUND Conny

- 18 *Date de r ception de la requ te du renouvel-  
lement*  
30.08.2007

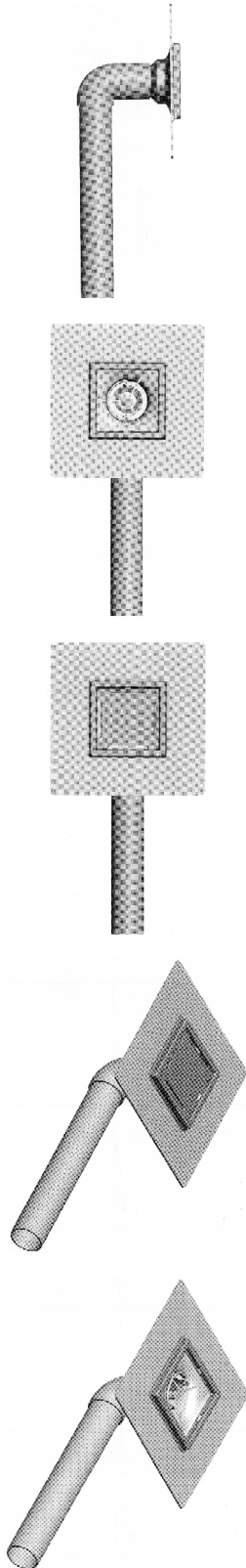

01 *Inschrijvingsnummer*

**34880-01**

*Nummer en dagtekening (dag en uur) van het depot*

79749-01 26.07.2002 , 24.00

02 *Vervaldatum*

26.07.2012

03 *Naam van de deposant*

DW Holding B.V.

04 *Adres (straat en nummer) van de deposant*

Middellandse Zee 9

05 *Postcode, plaats en land van de deposant*

3446 CG Woerden,  
Nederland

06 *Naam en adres van de gemachtigde of vermelding van het correspondentie-adres van de deposant*

Shield Mark B.V.  
Overschiestraat 61  
1062 XD Amsterdam  
Nederland.

08 *Afbeelding van de tekening of het model*  
ZIE AFBEELDING(EN)

11 *Vermelding van het voortbrengsel gevolgd door de aanduiding van de klasse(n) en onderklasse(n)*

Hang-/opberginrichting (kl 6-04, 06).

18 *Dagtekening van de aanvraag van de vernieuwing*

17.07.2007



01 *Inschrijvingsnummer*

**34880-02**

*Nummer en dagtekening (dag en uur) van het depot*

79749-02 26.07.2002 , 24.00

02 *Vervaldatum*

26.07.2012

03 *Naam van de deposant*

DW Holding B.V.

04 *Adres (straat en nummer) van de deposant*  
Middellandse Zee 9

05 *Postcode, plaats en land van de deposant*  
3446 CG Woerden,  
Nederland

06 *Naam en adres van de gemachtigde of vermelding van het correspondentie-adres van de deposant*

Shield Mark B.V.  
Overschiestraat 61  
1062 XD Amsterdam  
Nederland.

08 *Afbeelding van de tekening of het model*  
ZIE AFBEELDING(EN)

11 *Vermelding van het voortbrengsel gevolgd door de aanduiding van de klasse(n) en onderklasse(n)*

Hang-/opberginrichting (kl 6-04, 06).

18 *Dagtekening van de aanvraag van de vernieuwing*

17.07.2007

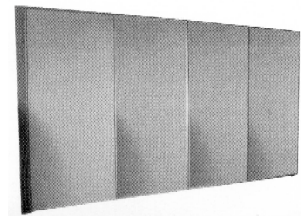

01 *Inschrijvingsnummer*

**34880-03**

*Nummer en dagtekening (dag en uur) van het depot*

79749-03 26.07.2002 , 24.00

02 *Vervaldatum*

26.07.2012

03 *Naam van de deposant*

DW Holding B.V.

04 *Adres (straat en nummer) van de deposant*  
Middellandse Zee 9

05 *Postcode, plaats en land van de deposant*  
3446 CG Woerden,  
Nederland

06 *Naam en adres van de gemachtigde of vermelding van het correspondentie-adres van de deposant*

Shield Mark B.V.  
Overschiestraat 61  
1062 XD Amsterdam  
Nederland.

08 *Afbeelding van de tekening of het model*  
ZIE AFBEELDING(EN)

11 *Vermelding van het voortbrengsel gevolgd door de aanduiding van de klasse(n) en onderklasse(n)*

Hang-/opberginrichting (kl 6-04, 06).

18 *Dagtekening van de aanvraag van de vernieuwing*

17.07.2007

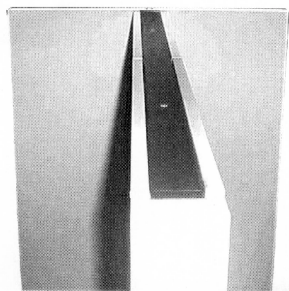
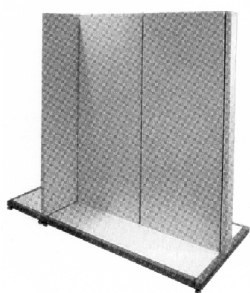

01 *Inschrijvingsnummer*  
**34880-04**

*Nummer en dagtekening (dag en uur) van het depot*

79749-04 26.07.2002 , 24.00

02 *Vervaldatum*  
26.07.2012

03 *Naam van de deposant*  
DW Holding B.V.

04 *Adres (straat en nummer) van de deposant*  
Middellandse Zee 9

05 *Postcode, plaats en land van de deposant*  
3446 CG Woerden,  
Nederland

06 *Naam en adres van de gemachtigde of vermelding van het correspondentie-adres van de deposant*  
Shield Mark B.V.  
Overschiestraat 61  
1062 XD Amsterdam  
Nederland.

08 *Afbeelding van de tekening of het model*  
ZIE AFBELDING(EN)

11 *Vermelding van het voortbrengsel gevolgd door de aanduiding van de klasse(n) en onderklasse(n)*  
Hang-/opberginrichting (kl 6-04, 06).

18 *Dagtekening van de aanvraag van de vernieuwing*  
17.07.2007

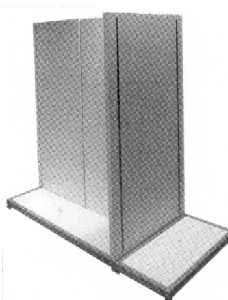
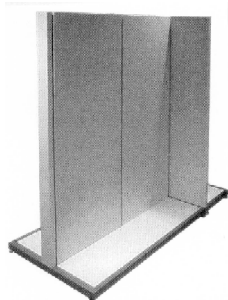
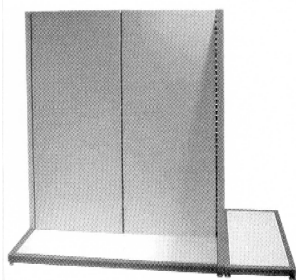

01 *Inschrijvingsnummer*  
**34880-05**

*Nummer en dagtekening (dag en uur) van het depot*

79749-05 26.07.2002 , 24.00

02 *Vervaldatum*  
26.07.2012

03 *Naam van de deposant*  
DW Holding B.V.

04 *Adres (straat en nummer) van de deposant*  
Middellandse Zee 9

05 *Postcode, plaats en land van de deposant*  
3446 CG Woerden,  
Nederland

06 *Naam en adres van de gemachtigde of vermelding van het correspondentie-adres van de deposant*  
Shield Mark B.V.  
Overschiestraat 61  
1062 XD Amsterdam  
Nederland.

08 *Afbeelding van de tekening of het model*  
ZIE AFBELDING(EN)

11 *Vermelding van het voortbrengsel gevolgd door de aanduiding van de klasse(n) en onderklasse(n)*  
Hang-/opberginrichting (kl 6-04, 06).

18 *Dagtekening van de aanvraag van de vernieuwing*  
17.07.2007

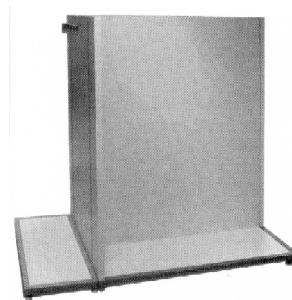
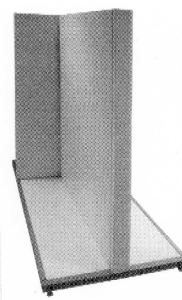
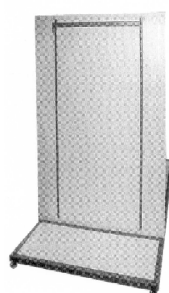

01 *Inschrijvingsnummer*  
**34880-06**

*Nummer en dagtekening (dag en uur) van het depot*

79749-06 26.07.2002 , 24.00

02 *Vervaldatum*  
26.07.2012

03 *Naam van de deposant*  
DW Holding B.V.

04 *Adres (straat en nummer) van de deposant*  
Middellandse Zee 9

05 *Postcode, plaats en land van de deposant*  
3446 CG Woerden,  
Nederland

06 *Naam en adres van de gemachtigde of vermelding van het correspondentie-adres van de deposant*  
Shield Mark B.V.  
Overschiestraat 61  
1062 XD Amsterdam  
Nederland.

08 *Afbeelding van de tekening of het model*  
ZIE AFBELDING(EN)

11 *Vermelding van het voortbrengsel gevolgd door de aanduiding van de klasse(n) en onderklasse(n)*  
Hang-/opberginrichting (kl 6-04, 06).

18 *Dagtekening van de aanvraag van de vernieuwing*  
17.07.2007

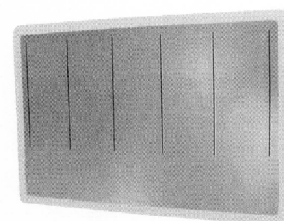

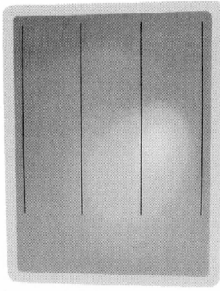

- 01 *Inschrijvingsnummer*  
**34880-07**

*Nummer en dagtekening (dag en uur) van het depot*  
79749-07 26.07.2002 , 24.00

- 02 *Vervaldatum*  
26.07.2012
- 03 *Naam van de deposant*  
DW Holding B.V.
- 04 *Adres (straat en nummer) van de deposant*  
Middellandse Zee 9
- 05 *Postcode, plaats en land van de deposant*  
3446 CG Woerden,  
Nederland
- 06 *Naam en adres van de gemachtigde of vermelding van het correspondentie-adres van de deposant*  
Shield Mark B.V.  
Overschiestraat 61  
1062 XD Amsterdam  
Nederland.
- 08 *Afbeelding van de tekening of het model*  
ZIE AFBEELDING(EN)
- 11 *Vermelding van het voortbrengsel gevolgd door de aanduiding van de klasse(n) en onderklasse(n)*  
Hang-/opberginrichting (kl 6-04, 06).
- 18 *Dagtekening van de aanvraag van de vernieuwing*  
17.07.2007

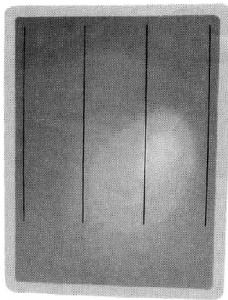

- 01 *Inschrijvingsnummer*  
**34881-00**

*Nummer en dagtekening (dag en uur) van het depot*  
79758-00 27.08.2002 , 10.00

- 02 *Vervaldatum*  
27.08.2012
- 03 *Naam van de deposant*  
PI-Design AG

- 04 *Adres (straat en nummer) van de deposant*  
Kantonsstrasse
- 05 *Postcode, plaats en land van de deposant*  
CH-6234 Triengen,  
Zwitserland
- 06 *Naam en adres van de gemachtigde of vermelding van het correspondentie-adres van de deposant*  
Elzas Noordzij B.V.  
De Lairessestraat 159  
1075 HK Amsterdam  
Nederland.
- 08 *Afbeelding van de tekening of het model*  
ZIE AFBEELDING(EN)
- 11 *Vermelding van het voortbrengsel gevolgd door de aanduiding van de klasse(n) en onderklasse(n)*  
Kwast (kl 4-04).
- 13 *Recht van voorrang als bedoeld in artikel 4 van het verdrag van Parijs tot bescherming van de Industriële Eigendom*  
Denemarken, dd. 15 03 2002, nr. 2002 00265, PI-Design AG.
- 14 *Vermelding van de naam van de werkelijke ontwerper van de tekening*  
CARSTEN JØrgensen
- 18 *Dagtekening van de aanvraag van de vernieuwing*  
13.08.2007

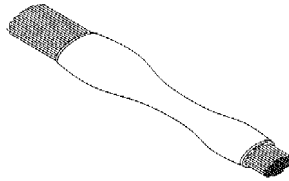

- 01 *Inschrijvingsnummer*  
**34886-00**

*Nummer en dagtekening (dag en uur) van het depot*  
79792-00 06.09.2002 , 14.00

- 02 *Vervaldatum*  
06.09.2012
- 03 *Naam van de deposant*  
Dandy A/S
- 04 *Adres (straat en nummer) van de deposant*  
Dandyvej 19
- 05 *Postcode, plaats en land van de deposant*  
DK-7100 Vejle,  
Denemarken
- 06 *Naam en adres van de gemachtigde of vermelding van het correspondentie-adres van de deposant*  
Octrooibureau Vriesendorp & Gaade  
B.V.  
Dr. Kuiperstraat 6  
2514 BB 's-Gravenhage  
Nederland.
- 08 *Afbeelding van de tekening of het model*  
ZIE AFBEELDING(EN)
- 11 *Vermelding van het voortbrengsel gevolgd door de aanduiding van de klasse(n) en onderklasse(n)*  
Snoepverpakking (kl 9-03, 05).

- 13 *Recht van voorrang als bedoeld in artikel 4 van het verdrag van Parijs tot bescherming van de Industriële Eigendom*  
Denemarken, dd. 08 03 2002, nr. DA 2002 00193, Dandy A/S.
- 14 *Vermelding van de naam van de werkelijke ontwerper van de tekening*  
RASMUSSEN Ulrik Skovgaard
- 18 *Dagtekening van de aanvraag van de vernieuwing*  
13.08.2007

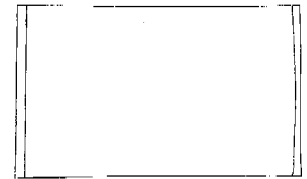
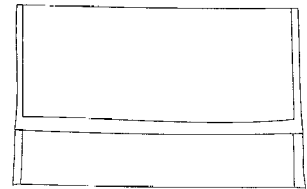
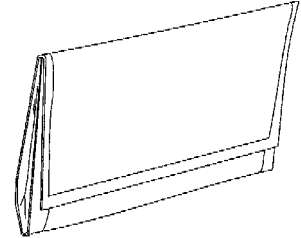



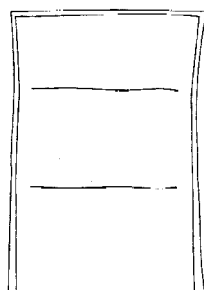
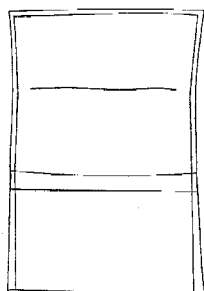
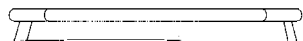
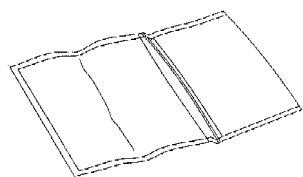

01 *Inschrijvingsnummer*  
**34892-01**

*Nummer en dagtekening (dag en uur) van het depot*

79849-01 19.09.2002 , 11.10

- 02 *Vervaldatum*  
19.09.2012
- 03 *Naam van de deposant*  
Flora Labels A/S
- 04 *Adres (straat en nummer) van de deposant*  
Nyholmsvej 4
- 05 *Postcode, plaats en land van de deposant*  
DK-8900 Randers,  
Denemarken
- 06 *Naam en adres van de gemachtigde of vermelding van het correspondentie-adres van de deposant*  
Octrooibureau Vriesendorp & Gaade B.V.  
Dr. Kuiperstraat 6  
2514 BB 's-Gravenhage  
Nederland.
- 08 *Afbeelding van de tekening of het model*  
ZIE AFBEELDING(EN)
- 11 *Vermelding van het voortbrengsel gevolgd door de aanduiding van de klasse(n) en onderklasse(n)*  
Set Plantenlabels (kl 20-02, 03).
- 13 *Recht van voorrang als bedoeld in artikel 4 van het verdrag van Parijs tot bescherming van de Industriële Eigendom*  
Denemarken, dd. 22 03 2002, nr. DA 2002 00241, Brandsoft A/S.
- 14 *Vermelding van de naam van de werkelijke ontwerper van de tekening*  
HANSEN Frank Kragelund
- 18 *Dagtekening van de aanvraag van de vernieuwing*  
20.08.2007

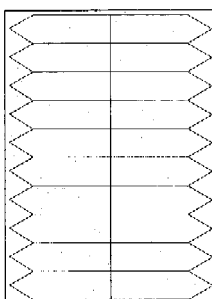

01 *Inschrijvingsnummer*  
**34892-03**

*Nummer en dagtekening (dag en uur) van het depot*

79849-03 19.09.2002 , 11.10

- 02 *Vervaldatum*  
19.09.2012
- 03 *Naam van de deposant*  
Flora Labels A/S
- 04 *Adres (straat en nummer) van de deposant*  
Nyholmsvej 4
- 05 *Postcode, plaats en land van de deposant*  
DK-8900 Randers,  
Denemarken
- 06 *Naam en adres van de gemachtigde of vermelding van het correspondentie-adres van de deposant*  
Octrooibureau Vriesendorp & Gaade B.V.

Dr. Kuiperstraat 6  
2514 BB 's-Gravenhage  
Nederland.

- 08 *Afbeelding van de tekening of het model*  
ZIE AFBEELDING(EN)
- 11 *Vermelding van het voortbrengsel gevolgd door de aanduiding van de klasse(n) en onderklasse(n)*  
Set Plantenlabels (kl 20-02, 03).
- 13 *Recht van voorrang als bedoeld in artikel 4 van het verdrag van Parijs tot bescherming van de Industriële Eigendom*  
Denemarken, dd. 22 03 2002, nr. DA 2002 00514, Brandsoft A/S.
- 14 *Vermelding van de naam van de werkelijke ontwerper van de tekening*  
HANSEN Frank Kragelund
- 18 *Dagtekening van de aanvraag van de vernieuwing*  
20.08.2007

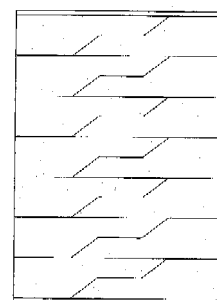

01 *Inschrijvingsnummer*  
**34892-04**

*Nummer en dagtekening (dag en uur) van het depot*

79849-04 19.09.2002 , 11.10

- 02 *Vervaldatum*  
19.09.2012
- 03 *Naam van de deposant*  
Flora Labels A/S
- 04 *Adres (straat en nummer) van de deposant*  
Nyholmsvej 4
- 05 *Postcode, plaats en land van de deposant*  
DK-8900 Randers,  
Denemarken
- 06 *Naam en adres van de gemachtigde of vermelding van het correspondentie-adres van de deposant*  
Octrooibureau Vriesendorp & Gaade B.V.  
Dr. Kuiperstraat 6  
2514 BB 's-Gravenhage  
Nederland.
- 08 *Afbeelding van de tekening of het model*  
ZIE AFBEELDING(EN)
- 11 *Vermelding van het voortbrengsel gevolgd door de aanduiding van de klasse(n) en onderklasse(n)*  
Set Plantenlabels (kl 20-02, 03).
- 13 *Recht van voorrang als bedoeld in artikel 4 van het verdrag van Parijs tot bescherming van de Industriële Eigendom*  
Denemarken, dd. 22 03 2002, nr. DA 2002 00514, Brandsoft A/S.
- 14 *Vermelding van de naam van de werkelijke ontwerper van de tekening*  
HANSEN Frank Kragelund

- 18 *Dagtekening van de aanvraag van de vernieuwing*  
20.08.2007

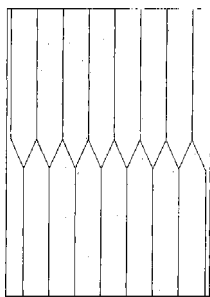

- 01 *Numéro d'enregistrement*  
**34959-00**  
*Numéro, date et heure du dépôt*  
79856-00 24.09.2002 , 11.35
- 02 *Date d'échéance*  
24.09.2012
- 03 *Nom du déposant*  
WARNER-LAMBERT COMPANY,  
Delaware corporation
- 04 *Adresse (rue et numéro) du déposant*  
201 Tabor Road
- 05 *Code postal, localité et pays du déposant*  
Morris Plains - New Jersey 07950,  
Etats-Unis d'Amérique
- 06 *Nom et adresse du mandataire ou indication de l'adresse postale du déposant*  
Bureau Gevers S.A.  
Holidaystraat 5  
B-1831 Diegem  
Belgique.
- 08 *Reproduction du dessin ou modèle*  
VOIR REPRODUCTION(S)
- 11 *Indication du produit suivi de la (des) classe(s) et de la (des) sous-classe(s)*  
Filtre pour aquarium (cl 23-01).
- 13 *Droit de priorité visé à l'article 4 de la Convention de Paris pour la protection de la Propriété Industrielle*  
Etats-Unis d'Amérique, le 28 03 2002,  
no. 29/158,129, AGRESTA Mark  
Gerard; CARLEY Joseph Christopher.
- 14 *Indication du nom du véritable créateur du dessin ou modèle*  
AGRESTA Mark Gerard; CARLEY  
Joseph Christopher
- 18 *Date de réception de la requête du renouvellement*  
21.08.2007

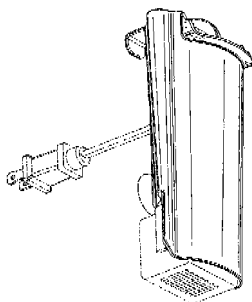
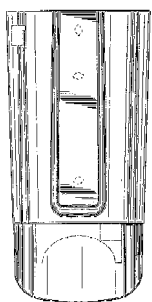
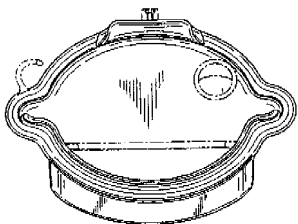
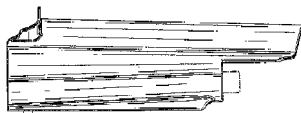
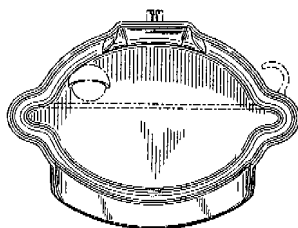
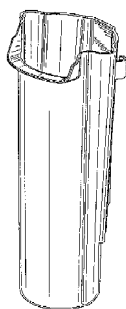

- 01 *Inschrijvingsnummer*  
**35008-01**  
*Nummer en dagtekening (dag en uur) van het depot*  
79663-01 23.07.2002 , 11.35
- 02 *Vervaldatum*  
23.07.2012
- 03 *Naam van de deposant*  
SmithKline Beecham p.l.c.
- 04 *Adres (straat en nummer) van de deposant*  
980 Great West Road
- 05 *Postcode, plaats en land van de deposant*  
Brentford, Middlesex TW8 9GS,  
Groot-Brittannië
- 06 *Naam en adres van de gemachtigde of vermelding van het correspondentie-adres van de deposant*  
Bureau Gevers N.V.  
Holidaystraat 5  
B-1831 Diegem  
België.
- 08 *Afbeelding van de tekening of het model*  
ZIE AFBEELDING(EN)
- 11 *Vermelding van het voortbrengsel gevolgd door de aanduiding van de klasse(n) en onderklasse(n)*  
Capsule (kl 28-01).
- 12 *Beschrijving van de kenmerkende eigenschappen van het nieuwe uiterlijk van het voortbrengsel; in voorkomend geval, vermelding van de onderdelen van de tekening of het model waarop de kleuren betrekking hebben*  
Afbeelding 1: zij-aanzicht.
- 13 *Recht van voorrang als bedoeld in artikel 4 van het verdrag van Parijs tot bescherming van de Industriële Eigendom*  
Ver.St.v.Am., dd. 30 01 2002, nr. 29/  
154888, MCALLISTER Stephen  
Mark.
- 14 *Vermelding van de naam van de werkelijke ontwerper van de tekening*  
MCALLISTER Stephen Mark;  
HEWITT Brian
- 18 *Dagtekening van de aanvraag van de vernieuwing*  
10.07.2007



- 01 *Inschrijvingsnummer*  
**35008-02**  
*Nummer en dagtekening (dag en uur) van het depot*  
79663-02 23.07.2002 , 11.35
- 02 *Vervaldatum*  
23.07.2012
- 03 *Naam van de deposant*  
SmithKline Beecham p.l.c.

- 04 Adres (straat en nummer) van de deposant  
980 Great West Road
- 05 Postcode, plaats en land van de deposant  
Brentford, Middlesex TW8 9GS,  
Groot-Brittannië
- 06 Naam en adres van de gemachtigde of vermelding van het correspondentie-adres van de deposant  
Bureau Gevers N.V.  
Holidaystraat 5  
B-1831 Diegem  
België.
- 08 Afbeelding van de tekening of het model  
ZIE AFBEELDING(EN)
- 11 Vermelding van het voortbrengsel gevolgd door de aanduiding van de klasse(n) en onderklasse(n)  
Capsule (kl 28-01).
- 12 Beschrijving van de kenmerkende eigenschappen van het nieuwe uiterlijk van het voortbrengsel; in voorkomend geval, vermelding van de onderdelen van de tekening of het model waarop de kleuren betrekking hebben  
Afb. 2.1: zij-aanzicht; afb. 2.2: zij-aanzicht van de andere kant; afb. 2.3: bovenaanzicht; afb. 2.4: onderaanzicht; afb. 2.5: perspectiefisch aanzicht.
- 14 Vermelding van de naam van de werkelijke ontwerper van de tekening  
MCALLISTER Stephen Mark;  
HEWITT Brian
- 18 Dagtekening van de aanvraag van de vernieuwing  
10.07.2007

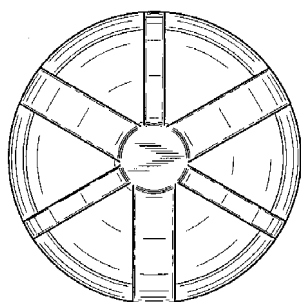
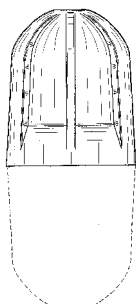

- 01 Inschrijvingsnummer  
**35008-03**  
Nummer en dagtekening (dag en uur) van het depot  
79663-03 23.07.2002 , 11.35
- 02 Vervaldatum  
23.07.2012
- 03 Naam van de deposant  
SmithKline Beecham p.l.c.
- 04 Adres (straat en nummer) van de deposant  
980 Great West Road
- 05 Postcode, plaats en land van de deposant  
Brentford, Middlesex TW8 9GS,  
Groot-Brittannië
- 06 Naam en adres van de gemachtigde of vermelding van het correspondentie-adres van de deposant  
Bureau Gevers N.V.  
Holidaystraat 5  
B-1831 Diegem  
België.
- 08 Afbeelding van de tekening of het model  
ZIE AFBEELDING(EN)
- 11 Vermelding van het voortbrengsel gevolgd door de aanduiding van de klasse(n) en onderklasse(n)  
Capsule (kl 28-01).
- 12 Beschrijving van de kenmerkende eigenschappen van het nieuwe uiterlijk van het voortbrengsel; in voorkomend geval, vermelding van de onderdelen van de tekening of het model waarop de kleuren betrekking hebben  
Afb. 3.1: zij-aanzicht; afb. 3.2: zij-aanzicht van de andere kant; afb. 3.3: bovenaanzicht; afb. 4.4: onderaanzicht; afb. 5.5: perspectiefisch aanzicht.
- 14 Vermelding van de naam van de werkelijke ontwerper van de tekening  
MCALLISTER Stephen Mark;  
HEWITT Brian
- 18 Dagtekening van de aanvraag van de vernieuwing  
10.07.2007

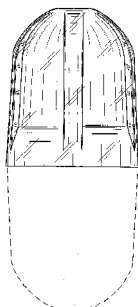

- 01 Inschrijvingsnummer  
**35008-04**  
Nummer en dagtekening (dag en uur) van het depot  
79663-04 23.07.2002 , 11.35
- 02 Vervaldatum  
23.07.2012
- 03 Naam van de deposant  
SmithKline Beecham p.l.c.
- 04 Adres (straat en nummer) van de deposant  
980 Great West Road
- 05 Postcode, plaats en land van de deposant  
Brentford, Middlesex TW8 9GS,  
Groot-Brittannië
- 06 Naam en adres van de gemachtigde of vermelding van het correspondentie-adres van de deposant  
Bureau Gevers N.V.  
Holidaystraat 5  
B-1831 Diegem  
België.
- 08 Afbeelding van de tekening of het model  
ZIE AFBEELDING(EN)
- 11 Vermelding van het voortbrengsel gevolgd door de aanduiding van de klasse(n) en onderklasse(n)  
Capsule (kl 28-01).
- 12 Beschrijving van de kenmerkende eigenschappen van het nieuwe uiterlijk van het voortbrengsel; in voorkomend geval, vermelding van de onderdelen van de tekening of het model waarop de kleuren betrekking hebben  
Afb. 4.1: zij-aanzicht; afb. 4.2: zij-aanzicht van de andere kant; afb. 4.3: bovenaanzicht; afb. 4.4: onderaanzicht; afb. 4.5: perspectiefisch aanzicht.

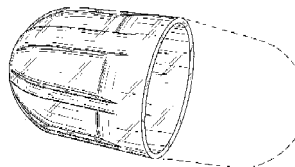
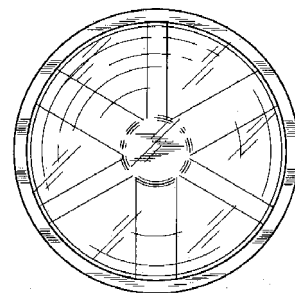
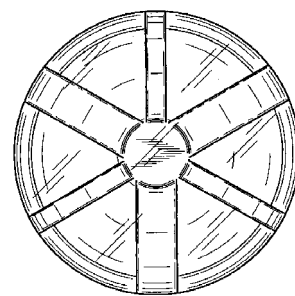

- 14 *Vermelding van de naam van de werkelijke ontwerper van de tekening*

MCALLISTER Stephen Mark;  
HEWITT Brian

- 18 *Dagtekening van de aanvraag van de vernieuwing*  
10.07.2007

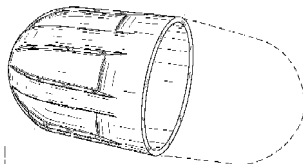
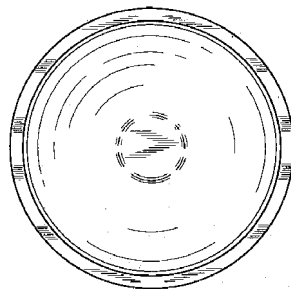
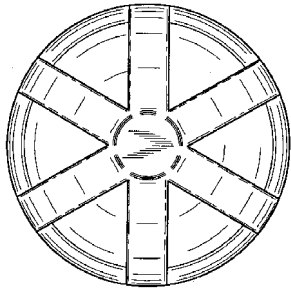
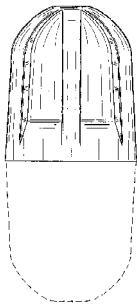
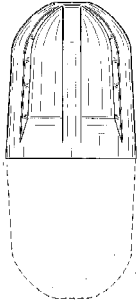

- 01 *Inschrijvingsnummer*  
**35008-05**

- Nummer en dagtekening (dag en uur) van het depot*

79663-05 23.07.2002 , 11.35

- 02 *Vervaldatum*  
23.07.2012

- 03 *Naam van de deposant*  
SmithKline Beecham p.l.c.

- 04 *Adres (straat en nummer) van de deposant*  
980 Great West Road

- 05 *Postcode, plaats en land van de deposant*  
Brentford, Middlesex TW8 9GS,  
Groot-Brittannië

- 06 *Naam en adres van de gemachtigde of vermelding van het correspondentie-adres van de deposant*

Bureau Gevers N.V.  
Holidaystraat 5  
B-1831 Diegem  
België.

- 08 *Afbeelding van de tekening of het model*  
ZIE AFBEELDING(EN)

- 11 *Vermelding van het voortbrengsel gevolgd door de aanduiding van de klasse(n) en onderklasse(n)*

Capsule (kl 28-01).

- 12 *Beschrijving van de kenmerkende eigenschappen van het nieuwe uiterlijk van het voortbrengsel; in voorkomend geval, vermelding van de onderdelen van de tekening of het model waarop de kleuren betrekking hebben*

Afb. 5.1: zij-aanzicht; afb. 5.2: zij-aanzicht van de andere kant; afb. 5.3: bovenaanzicht; afb. 5.4: onderaanzicht; afb. 5.5: perspectivisch aanzicht.

- 14 *Vermelding van de naam van de werkelijke ontwerper van de tekening*

MCALLISTER Stephen Mark;  
HEWITT Brian

- 18 *Dagtekening van de aanvraag van de vernieuwing*  
10.07.2007

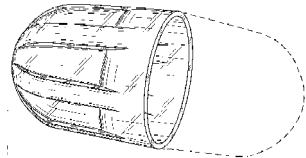
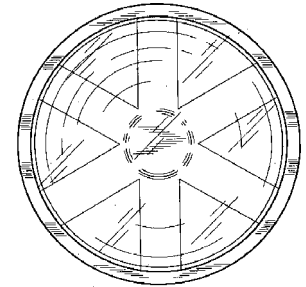
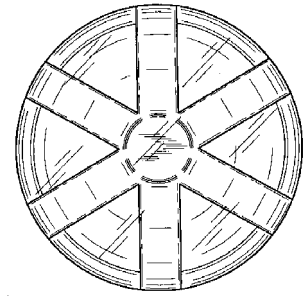
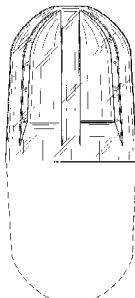
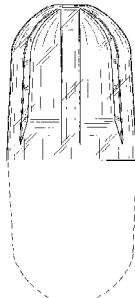

- 01 *Inschrijvingsnummer*  
**35008-06**

- Nummer en dagtekening (dag en uur) van het depot*

79663-06 23.07.2002 , 11.35

- 02 *Vervaldatum*  
23.07.2012

- 03 *Naam van de deposant*  
SmithKline Beecham p.l.c.

- 04 *Adres (straat en nummer) van de deposant*  
980 Great West Road

- 05 *Postcode, plaats en land van de deposant*  
Brentford, Middlesex TW8 9GS,  
Groot-Brittannië

- 06 *Naam en adres van de gemachtigde of vermelding van het correspondentie-adres van de deposant*

Bureau Gevers N.V.  
Holidaystraat 5  
B-1831 Diegem  
België.

- 08 *Afbeelding van de tekening of het model*  
ZIE AFBEELDING(EN)

- 11 *Vermelding van het voortbrengsel gevolgd door de aanduiding van de klasse(n) en onderklasse(n)*

Capsule (kl 28-01).

- 12 *Beschrijving van de kenmerkende eigenschappen van het nieuwe uiterlijk van het voortbrengsel; in voorkomend geval, vermelding van de onderdelen van de tekening of het model waarop de kleuren betrekking hebben*

Afb. 6.1: zij-aanzicht; afb. 6.2: zij-aanzicht van de andere kant; afb. 6.3: bovenaanzicht; afb. 6.4: onderaanzicht; afb. 6.5: perspectivisch aanzicht.

- 14 *Vermelding van de naam van de werkelijke ontwerper van de tekening*  
**MCALLISTER Stephen Mark;**  
**HEWITT Brian**
- 18 *Dagtekening van de aanvraag van de vernieuwing*  
 10.07.2007

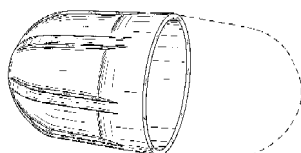
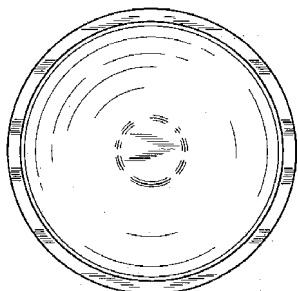
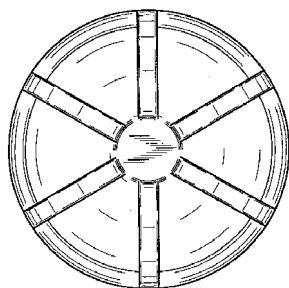
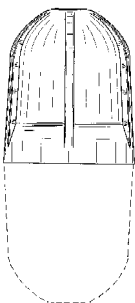
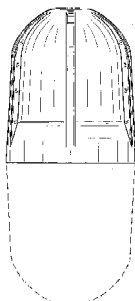

- 01 *Inschrijvingsnummer*  
**35008-07**

*Nummer en dagtekening (dag en uur) van het depot*  
 79663-07 23.07.2002 , 11.35

- 02 *Vervaldatum*  
 23.07.2012
- 03 *Naam van de deposant*  
**SmithKline Beecham p.l.c.**
- 04 *Adres (straat en nummer) van de deposant*  
 980 Great West Road
- 05 *Postcode, plaats en land van de deposant*  
 Brentford, Middlesex TW8 9GS,  
 Groot-Brittannië
- 06 *Naam en adres van de gemachtigde of vermelding van het correspondentie-adres van de deposant*  
 Bureau Gevers N.V.  
 Holidaystraat 5  
 B-1831 Diegem  
 België.
- 08 *Afbeelding van de tekening of het model*  
 ZIE AFBEELDING(EN)
- 11 *Vermelding van het voortbrengsel gevolgd door de aanduiding van de klasse(n) en onderklasse(n)*  
 Capsule (kl 28-01).
- 12 *Beschrijving van de kenmerkende eigenschappen van het nieuwe uiterlijk van het voortbrengsel; in voorkomend geval, vermelding van de onderdelen van de tekening of het model waarop de kleuren betrekking hebben*  
 Afb. 7.1: zij-aanzicht; afb. 7.2: zij-aanzicht van de andere kant; afb. 7.3: bovenaanzicht; afb. 7.4: onderaanzicht; afb. 7.5: perspectiefisch aanzicht.
- 14 *Vermelding van de naam van de werkelijke ontwerper van de tekening*  
**MCALLISTER Stephen Mark;**  
**HEWITT Brian**
- 18 *Dagtekening van de aanvraag van de vernieuwing*  
 10.07.2007

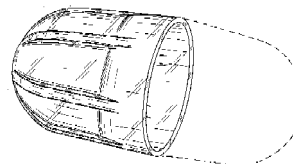
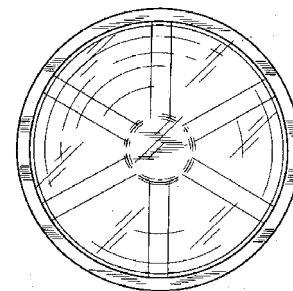
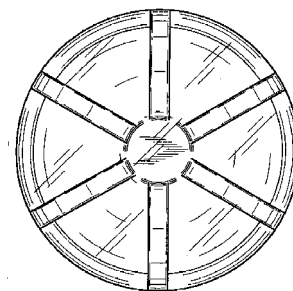
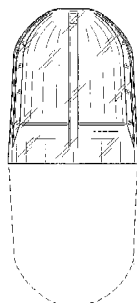
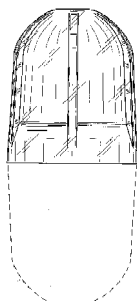

- 01 *Inschrijvingsnummer*  
**35009-01**

*Nummer en dagtekening (dag en uur) van het depot*  
 79765-01 29.08.2002 , 11.15

- 02 *Vervaldatum*  
 29.08.2012
- 03 *Naam van de deposant*  
**Robertus Johannes Groenendijk**
- 04 *Adres (straat en nummer) van de deposant*  
 Laan van Nieuw Oost Indië 100
- 05 *Postcode, plaats en land van de deposant*  
 2593 BX Den Haag,  
 Nederland
- 08 *Afbeelding van de tekening of het model*  
 ZIE AFBEELDING(EN)
- 11 *Vermelding van het voortbrengsel gevolgd door de aanduiding van de klasse(n) en onderklasse(n)*  
 Fauteuil (kl 6-01).
- 14 *Vermelding van de naam van de werkelijke ontwerper van de tekening*  
**DE BOER Henk**
- 18 *Dagtekening van de aanvraag van de vernieuwing*  
 25.01.2007



01 *Inschrijvingsnummer*  
**35009-02**

*Nummer en dagtekening (dag en uur) van het depot*  
79765-02 29.08.2002 , 11.15

02 *Vervaldatum*  
29.08.2012

03 *Naam van de deposant*  
Robertus Johannes Groenendijk

04 *Adres (straat en nummer) van de deposant*  
Laan van Nieuw Oost Indië 100

05 *Postcode, plaats en land van de deposant*  
2593 BX Den Haag,  
Nederland

08 *Afbeelding van de tekening of het model*  
ZIE AFBEELDING(EN)

11 *Vermelding van het voortbrengsel gevolgd door de aanduiding van de klasse(n) en onderklasse(n)*  
Stoel (kl 6-01).

14 *Vermelding van de naam van de werkelijke ontwerper van de tekening*  
DE BOER Henk

18 *Dagtekening van de aanvraag van de vernieuwing*  
25.01.2007



01 *Inschrijvingsnummer*  
**35009-03**

*Nummer en dagtekening (dag en uur) van het depot*  
79765-03 29.08.2002 , 11.15

02 *Vervaldatum*  
29.08.2012

03 *Naam van de deposant*  
Robertus Johannes Groenendijk

04 *Adres (straat en nummer) van de deposant*  
Laan van Nieuw Oost Indië 100

05 *Postcode, plaats en land van de deposant*  
2593 BX Den Haag,  
Nederland

08 *Afbeelding van de tekening of het model*  
ZIE AFBEELDING(EN)

11 *Vermelding van het voortbrengsel gevolgd door de aanduiding van de klasse(n) en onderklasse(n)*  
Fauteuil (kl 6-01).

14 *Vermelding van de naam van de werkelijke ontwerper van de tekening*  
DE BOER Henk

18 *Dagtekening van de aanvraag van de vernieuwing*  
25.01.2007



01 *Inschrijvingsnummer*  
**35009-04**

*Nummer en dagtekening (dag en uur) van het depot*  
79765-04 29.08.2002 , 11.15

02 *Vervaldatum*  
29.08.2012

03 *Naam van de deposant*  
Robertus Johannes Groenendijk

04 *Adres (straat en nummer) van de deposant*  
Laan van Nieuw Oost Indië 100

05 *Postcode, plaats en land van de deposant*  
2593 BX Den Haag,  
Nederland

08 *Afbeelding van de tekening of het model*  
ZIE AFBEELDING(EN)

11 *Vermelding van het voortbrengsel gevolgd door de aanduiding van de klasse(n) en onderklasse(n)*  
Fauteuil (kl 6-01).

14 *Vermelding van de naam van de werkelijke ontwerper van de tekening*  
DE BOER Henk

18 *Dagtekening van de aanvraag van de vernieuwing*  
25.01.2007



01 *Inschrijvingsnummer*  
**35009-05**

*Nummer en dagtekening (dag en uur) van het depot*  
79765-05 29.08.2002 , 11.15

02 *Vervaldatum*  
29.08.2012

03 *Naam van de deposant*  
Robertus Johannes Groenendijk

04 *Adres (straat en nummer) van de deposant*  
Laan van Nieuw Oost Indië 100

05 *Postcode, plaats en land van de deposant*  
2593 BX Den Haag,  
Nederland

08 *Afbeelding van de tekening of het model*  
ZIE AFBEELDING(EN)

11 *Vermelding van het voortbrengsel gevolgd door de aanduiding van de klasse(n) en onderklasse(n)*  
Fauteuil (kl 6-01).

14 *Vermelding van de naam van de werkelijke ontwerper van de tekening*  
DE BOER Henk

18 *Dagtekening van de aanvraag van de vernieuwing*  
25.01.2007



01 *Inschrijvingsnummer*  
**35009-06**

*Nummer en dagtekening (dag en uur) van het depot*  
79765-06 29.08.2002 , 11.15

02 *Vervaldatum*  
29.08.2012

03 *Naam van de deposant*  
Robertus Johannes Groenendijk

04 *Adres (straat en nummer) van de deposant*  
Laan van Nieuw Oost Indië 100

- 05 *Postcode, plaats en land van de deposant*  
2593 BX Den Haag,  
Nederland
- 08 *Afbeelding van de tekening of het model*  
ZIE AFBEELDING(EN)
- 11 *Vermelding van het voortbrengsel gevolgd door de aanduiding van de klasse(n) en onderklasse(n)*  
Fauteuil (kl 6-01).
- 14 *Vermelding van de naam van de werkelijke ontwerper van de tekening*  
DE BOER Henk
- 18 *Dagtekening van de aanvraag van de vernieuwing*  
25.01.2007



- 01 *Inschrijvingsnummer*  
**35009-07**  
*Nummer en dagtekening (dag en uur) van het depot*  
79765-07 29.08.2002 , 11.15
- 02 *Vervaldatum*  
29.08.2012
- 03 *Naam van de deposant*  
Robertus Johannes Groenendijk
- 04 *Adres (straat en nummer) van de deposant*  
Laan van Nieuw Oost Indië 100
- 05 *Postcode, plaats en land van de deposant*  
2593 BX Den Haag,  
Nederland
- 08 *Afbeelding van de tekening of het model*  
ZIE AFBEELDING(EN)
- 11 *Vermelding van het voortbrengsel gevolgd door de aanduiding van de klasse(n) en onderklasse(n)*  
Tafel (kl 6-03).
- 14 *Vermelding van de naam van de werkelijke ontwerper van de tekening*  
DE BOER Henk
- 18 *Dagtekening van de aanvraag van de vernieuwing*  
25.01.2007



- 01 *Inschrijvingsnummer*  
**35009-08**  
*Nummer en dagtekening (dag en uur) van het depot*  
79765-08 29.08.2002 , 11.15
- 02 *Vervaldatum*  
29.08.2012
- 03 *Naam van de deposant*  
Robertus Johannes Groenendijk
- 04 *Adres (straat en nummer) van de deposant*  
Laan van Nieuw Oost Indië 100
- 05 *Postcode, plaats en land van de deposant*  
2593 BX Den Haag,  
Nederland
- 08 *Afbeelding van de tekening of het model*  
ZIE AFBEELDING(EN)
- 11 *Vermelding van het voortbrengsel gevolgd door de aanduiding van de klasse(n) en onderklasse(n)*  
Tafel (kl 6-03).
- 14 *Vermelding van de naam van de werkelijke ontwerper van de tekening*  
DE BOER Henk
- 18 *Dagtekening van de aanvraag van de vernieuwing*  
25.01.2007



- 01 *Inschrijvingsnummer*  
**35009-10**  
*Nummer en dagtekening (dag en uur) van het depot*  
79765-10 29.08.2002 , 11.15
- 02 *Vervaldatum*  
29.08.2012
- 03 *Naam van de deposant*  
Robertus Johannes Groenendijk
- 04 *Adres (straat en nummer) van de deposant*  
Laan van Nieuw Oost Indië 100
- 05 *Postcode, plaats en land van de deposant*  
2593 BX Den Haag,  
Nederland
- 08 *Afbeelding van de tekening of het model*  
ZIE AFBEELDING(EN)
- 11 *Vermelding van het voortbrengsel gevolgd door de aanduiding van de klasse(n) en onderklasse(n)*  
Tafel (kl 6-03).
- 14 *Vermelding van de naam van de werkelijke ontwerper van de tekening*  
DE BOER Henk
- 18 *Dagtekening van de aanvraag van de vernieuwing*  
25.01.2007



- 01 *Inschrijvingsnummer*  
**35009-11**  
*Nummer en dagtekening (dag en uur) van het depot*  
79765-11 29.08.2002 , 11.15
- 02 *Vervaldatum*  
29.08.2012
- 03 *Naam van de deposant*  
Robertus Johannes Groenendijk
- 04 *Adres (straat en nummer) van de deposant*  
Laan van Nieuw Oost Indië 100
- 05 *Postcode, plaats en land van de deposant*  
2593 BX Den Haag,  
Nederland
- 08 *Afbeelding van de tekening of het model*  
ZIE AFBEELDING(EN)
- 11 *Vermelding van het voortbrengsel gevolgd door de aanduiding van de klasse(n) en onderklasse(n)*  
Stoel (kl 6-01).
- 14 *Vermelding van de naam van de werkelijke ontwerper van de tekening*  
DE BOER Henk
- 18 *Dagtekening van de aanvraag van de vernieuwing*  
25.01.2007



- 01 *Inschrijvingsnummer*  
**35009-12**  
*Nummer en dagtekening (dag en uur) van het depot*  
79765-12 29.08.2002 , 11.15
- 02 *Vervaldatum*  
29.08.2012
- 03 *Naam van de deposant*  
Robertus Johannes Groenendijk
- 04 *Adres (straat en nummer) van de deposant*  
Laan van Nieuw Oost Indië 100
- 05 *Postcode, plaats en land van de deposant*  
2593 BX Den Haag,  
Nederland
- 08 *Afbeelding van de tekening of het model*  
ZIE AFBEELDING(EN)

- 11 *Vermelding van het voortbrengsel gevolgd door de aanduiding van de klasse(n) en onderklasse(n)*  
Stoel (kl 6-01).
- 14 *Vermelding van de naam van de werkelijke ontwerper van de tekening*  
DE BOER Henk
- 18 *Dagtekening van de aanvraag van de vernieuwing*  
25.01.2007



- 01 *Inschrijvingsnummer*  
**35009-13**

*Nummer en dagtekening (dag en uur) van het depot*

79765-13 29.08.2002 , 11.15

- 02 *Vervaldatum*  
29.08.2012

- 03 *Naam van de deposant*  
Robertus Johannes Groenendijk

- 04 *Adres (straat en nummer) van de deposant*  
Laan van Nieuw Oost Indië 100

- 05 *Postcode, plaats en land van de deposant*  
2593 BX Den Haag, Nederland

- 08 *Afbeelding van de tekening of het model*  
ZIE AFBEELDING(EN)

- 11 *Vermelding van het voortbrengsel gevolgd door de aanduiding van de klasse(n) en onderklasse(n)*  
Stoel (kl 6-01).

- 14 *Vermelding van de naam van de werkelijke ontwerper van de tekening*  
DE BOER Henk

- 18 *Dagtekening van de aanvraag van de vernieuwing*  
25.01.2007



- 01 *Inschrijvingsnummer*  
**35009-14**

*Nummer en dagtekening (dag en uur) van het depot*

79765-14 29.08.2002 , 11.15

- 02 *Vervaldatum*  
29.08.2012

- 03 *Naam van de deposant*  
Robertus Johannes Groenendijk

- 04 *Adres (straat en nummer) van de deposant*  
Laan van Nieuw Oost Indië 100

- 05 *Postcode, plaats en land van de deposant*  
2593 BX Den Haag, Nederland

- 08 *Afbeelding van de tekening of het model*  
ZIE AFBEELDING(EN)

- 11 *Vermelding van het voortbrengsel gevolgd door de aanduiding van de klasse(n) en onderklasse(n)*  
Stoel (kl 6-01).

- 14 *Vermelding van de naam van de werkelijke ontwerper van de tekening*  
DE BOER Henk

- 18 *Dagtekening van de aanvraag van de vernieuwing*  
25.01.2007



- 01 *Numéro d'enregistrement*  
**35016-01**

*Numéro, date et heure du dépôt*

79799-01 11.09.2002 , 10.00

- 02 *Date d'échéance*  
11.09.2012

- 03 *Nom du déposant*  
ISAE ELECTRONICA, S.L.

- 04 *Adresse (rue et numéro) du déposant*  
Isaac Peral, nave 18, Poligono Industrial Nord-Est

- 05 *Code postal, localité et pays du déposant*  
ES-08749 Sant Andreu de la Barca, Barcelona, Espagne

- 06 *Nom et adresse du mandataire ou indication de l'adresse postale du déposant*  
Office Hanssens S.p.r.l.  
40, square Marie-Louise, Boîte 19 B-1000 Bruxelles Belgique.

- 08 *Reproduction du dessin ou modèle*  
VOIR REPRODUCTION(S)

- 11 *Indication du produit suivi de la (des) classe(s) et de la (des) sous-classe(s)*  
Rampe de signalisation pour véhicule (cl 20-03).

- 13 *Droit de priorité visé à l'article 4 de la Convention de Paris pour la protection de la Propriété Industrielle*

Espagne, le 14 03 2002 no. 153818, ISAE ELECTRONICA, S.L.

- 18 *Date de réception de la requête du renouvellement*  
02.08.2007

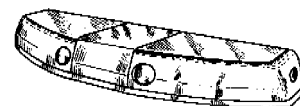
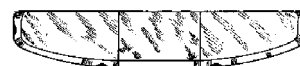

- 01 *Numéro d'enregistrement*  
**35016-02**

*Numéro, date et heure du dépôt*

79799-02 11.09.2002 , 10.00

- 02 *Date d'échéance*  
11.09.2012

- 03 *Nom du déposant*  
ISAE ELECTRONICA, S.L.

- 04 *Adresse (rue et numéro) du déposant*  
Isaac Peral, nave 18, Poligono Industrial Nord-Est

- 05 *Code postal, localité et pays du déposant*  
ES-08749 Sant Andreu de la Barca, Barcelona, Espagne

- 06 *Nom et adresse du mandataire ou indication de l'adresse postale du déposant*  
Office Hanssens S.p.r.l.  
40, square Marie-Louise, Boîte 19 B-1000 Bruxelles Belgique.

- 08 *Reproduction du dessin ou modèle*  
VOIR REPRODUCTION(S)

- 11 *Indication du produit suivi de la (des) classe(s) et de la (des) sous-classe(s)*  
Rampe de signalisation pour véhicule (cl 20-03).

- 13 *Droit de priorité visé à l'article 4 de la Convention de Paris pour la protection de la Propriété Industrielle*  
Espagne, le 14 03 2002 no. 153818, ISAE ELECTRONICA, S.L.

- 18 *Date de réception de la requête du renouvellement*  
02.08.2007





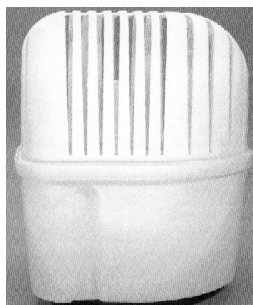
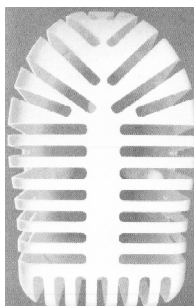
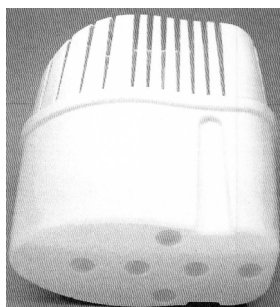
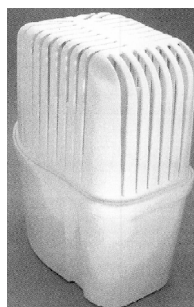
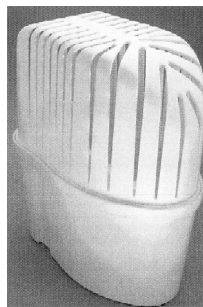
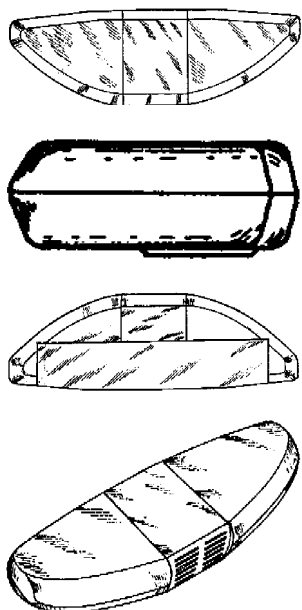

- 01 *Inschrijvingsnummer*  
**35023-00**  
*Nummer en dagtekening (dag en uur) van het depot*  
79829-00 16.09.2002 , 24.00
- 02 *Vervaldatum*  
16.09.2012
- 03 *Naam van de deposant*  
Miqxum AB
- 04 *Adres (straat en nummer) van de deposant*  
Tråddragargatan 12
- 05 *Postcode, plaats en land van de deposant*  
SE-335 32 Gnosjö,  
Zweden
- 06 *Naam en adres van de gemachtigde of vermelding van het correspondentie-adres van de deposant*  
VEREENIGDE  
Johan de Wittlaan 7  
2517 JR Den Haag  
Nederland.
- 08 *Afbeelding van de tekening of het model*  
ZIE AFBEELDING(EN)
- 11 *Vermelding van het voortbrengsel gevolgd door de aanduiding van de klasse(n) en onderklasse(n)*  
Houder (kl 9-01, 03).
- 13 *Recht van voorrang als bedoeld in artikel 4 van het verdrag van Parijs tot bescherming van de Industriële Eigendom*  
Zweden, dd. 28 03 2002, nr. 02-0559,  
Miqxum AB.
- 14 *Vermelding van de naam van de werkelijke ontwerper van de tekening*  
JOSEFSSON Mats
- 18 *Dagtekening van de aanvraag van de vernieuwing*  
10.08.2007

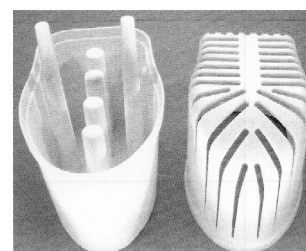
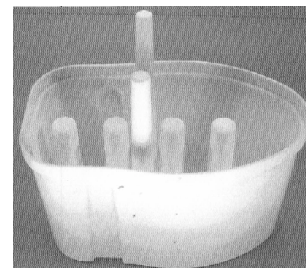
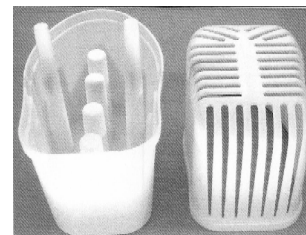

- 01 *Inschrijvingsnummer*  
**35085-00**  
*Nummer en dagtekening (dag en uur) van het depot*  
79709-01 09.08.2002 , 10.00
- 02 *Vervaldatum*  
09.08.2012
- 03 *Naam van de deposant*  
DIJKMAN Joeri Anton
- 04 *Adres (straat en nummer) van de deposant*  
Vlietwaard 380
- 05 *Postcode, plaats en land van de deposant*  
1824 LS Alkmaar,  
Nederland
- 06 *Naam en adres van de gemachtigde of vermelding van het correspondentie-adres van de deposant*  
Mireille Elisabeth Irene Ponsioen  
Hekelstraat 25  
1811 BL Alkmaar  
Nederland.
- 08 *Afbeelding van de tekening of het model*  
ZIE AFBEELDING(EN)
- 11 *Vermelding van het voortbrengsel gevolgd door de aanduiding van de klasse(n) en onderklasse(n)*  
Collier-element (kl 11-01).
- 14 *Vermelding van de naam van de werkelijke ontwerper van de tekening*  
DIJKMAN Joeri Anton
- 18 *Dagtekening van de aanvraag van de vernieuwing*  
31.01.2007

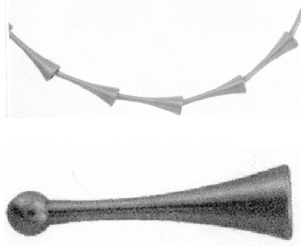

- 01 *Inschrijvingsnummer*  
**35088-00**  
*Nummer en dagtekening (dag en uur) van het depot*  
79729-00 14.08.2002 , 24.00
- 02 *Vervaldatum*  
14.08.2012
- 03 *Naam van de deposant*  
CHANG-LIAN Lin
- 04 *Adres (straat en nummer) van de deposant*  
1441 S. Blaney Avenue
- 05 *Postcode, plaats en land van de deposant*  
San Jose, California 95129-3711,  
Ver.St.v.Am
- 06 *Naam en adres van de gemachtigde of vermelding van het correspondentie-adres van de deposant*  
De Vries & Metman B.V.  
Overschiestraat 180  
1062 XK Amsterdam  
Nederland.
- 08 *Afbeelding van de tekening of het model*  
ZIE AFBEELDING(EN)
- 11 *Vermelding van het voortbrengsel gevolgd door de aanduiding van de klasse(n) en onderklasse(n)*  
Verpakking voor bloemen (kl 9-03, 05; 11-02; 20-02).
- 13 *Recht van voorrang als bedoeld in artikel 4 van het verdrag van Parijs tot bescherming van de Industriële Eigendom*  
Ver.St.v.Am., dd. 28 02 2002, nr. 29/156,474, CHANG-LIANG Lin
- 14 *Vermelding van de naam van de werkelijke ontwerper van de tekening*  
CHANG-LIANG Lin
- 18 *Dagtekening van de aanvraag van de vernieuwing*  
10.08.2007

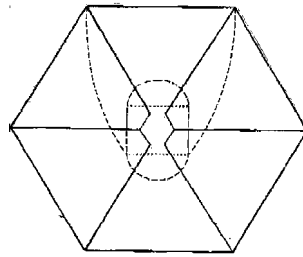
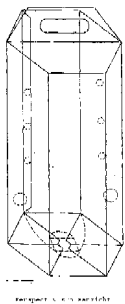

Onderaanzicht

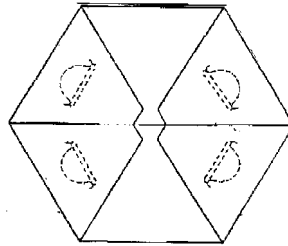

Bovenaanzicht

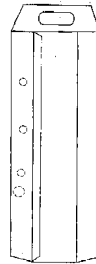

Voorzijde



Zijaanzicht

- 01 *Numéro d'enregistrement*  
**35093-00**  
*Numéro, date et heure du dépôt*  
79767-00 29.08.2002 , 15.10
- 02 *Date d'échéance*  
29.08.2012
- 03 *Nom du déposant*  
Seven Towns Ltd.;  
Magic Concepts International Limited,  
4/F, Block B, Eldex Industrial Building,  
21 Ma Tau Wai Road,  
Hung Hom, Kowloon, Hong Kong
- 04 *Adresse (rue et numéro) du déposant*  
7 Lambton Place

- 05 *Code postal, localité et pays du déposant*  
London W11 2SH,  
Grande-Bretagne
- 06 *Nom et adresse du mandataire ou indication de l'adresse postale du déposant*  
VEREENIGDE  
Johan de Wittlaan 7  
2517 JR La Haye  
Pays-Bas.
- 08 *Reproduction du dessin ou modèle*  
VOIR REPRODUCTION(S)
- 11 *Indication du produit suivi de la (des) classe(s) et de la (des) sous-classe(s)*  
Support pour jeu (cl 21-01).
- 13 *Droit de priorité visé à l'article 4 de la Convention de Paris pour la protection de la Propriété Industrielle*  
Hong Kong, le 01 03 2002, no. 0210302.4, Seven Towne Ltd.
- 14 *Indication du nom du véritable créateur du dessin ou modèle*  
PERRIN Steve
- 18 *Date de réception de la requête du renouvellement*  
05.06.2007

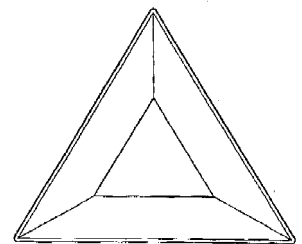
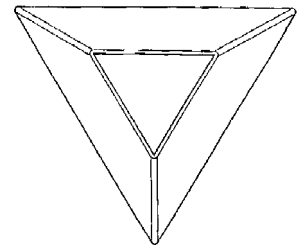
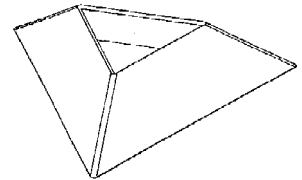



- 01 *Inschrijvingsnummer*  
**35094-00**  
*Nummer en dagtekening (dag en uur) van het depot*  
79744-00 22.08.2002 , 24.00
- 02 *Vervaldatum*  
22.08.2012
- 03 *Naam van de deposant*  
Eldeko Verhuur B.V.
- 04 *Adres (straat en nummer) van de deposant*  
Brasem 12
- 05 *Postcode, plaats en land van de deposant*  
4941 SE Raamsdonksveer,  
Nederland
- 06 *Naam en adres van de gemachtigde of vermelding van het correspondentie-adres van de deposant*  
Considine Amsterdam BV,  
h.o.d.n. Amsterdams Merkenbureau  
Modemstraat 20  
1033 RW Amsterdam  
Nederland.
- 08 *Afbeelding van de tekening of het model*  
ZIE AFBEELDING(EN)
- 11 *Vermelding van het voortbrengsel gevolgd door de aanduiding van de klasse(n) en onderklasse(n)*  
Bouw-/stortconsole (kl 8-08; 25-04).
- 18 *Dagtekening van de aanvraag van de vernieuwing*  
06.08.2007

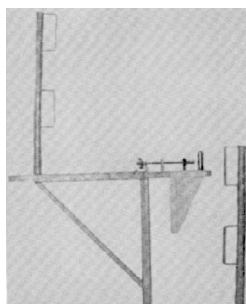
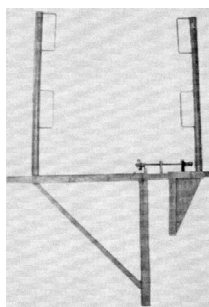

- 01 *Numéro d'enregistrement*  
**35144-01**  
*Numéro, date et heure du dépôt*  
79659-01 23.07.2002 , 24.00

- 02 *Date d'échéance*  
23.07.2012
- 03 *Nom du déposant*  
GlaxoSmithKline Consumer  
Healthcare  
GmbH & Co. KG
- 04 *Adresse (rue et numéro) du déposant*  
Bussmatten 1
- 05 *Code postal, localité et pays du déposant*  
D-77815 Buehl (Baden),  
Allemagne
- 06 *Nom et adresse du mandataire ou indication de l'adresse postale du déposant*  
Bureau Gevers S.A.  
Holidaystraat 5  
B-1831 Diegem  
Belgique.
- 08 *Reproduction du dessin ou modèle*  
VOIR REPRODUCTION(S)
- 11 *Indication du produit suivi de la (des) classe(s) et de la (des) sous-classe(s)*  
Récipient (cl 9-05).
- 13 *Droit de priorité visé à l'article 4 de la Convention de Paris pour la protection de la Propriété Industrielle*  
Grande-Bretagne, le 23 01 2002, no.  
3000936, GlaxoSmithKline Consumer  
Healthcare GmbH & Co. KG.
- 14 *Indication du nom du véritable créateur du dessin ou modèle*  
MECHTOLD Hartmut; WELTER Ralf
- 18 *Date de réception de la requête du renouvellement*  
10.07.2007

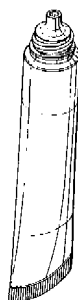
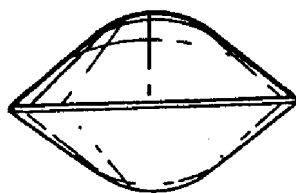
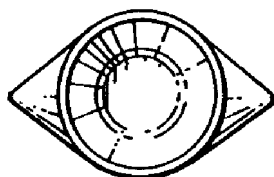

- 01 *Numéro d'enregistrement*  
**35144-02**  
*Numéro, date et heure du dépôt*  
79659-02 23.07.2002 , 24.00
- 02 *Date d'échéance*  
23.07.2012
- 03 *Nom du déposant*  
GlaxoSmithKline Consumer  
Healthcare  
GmbH & Co. KG
- 04 *Adresse (rue et numéro) du déposant*  
Bussmatten 1
- 05 *Code postal, localité et pays du déposant*  
D-77815 Buehl (Baden),  
Allemagne
- 06 *Nom et adresse du mandataire ou indication de l'adresse postale du déposant*  
Bureau Gevers S.A.  
Holidaystraat 5  
B-1831 Diegem  
Belgique.
- 08 *Reproduction du dessin ou modèle*  
VOIR REPRODUCTION(S)
- 11 *Indication du produit suivi de la (des) classe(s) et de la (des) sous-classe(s)*  
Capuchon (cl 9-07).
- 13 *Droit de priorité visé à l'article 4 de la Convention de Paris pour la protection de la Propriété Industrielle*  
Grande-Bretagne, le 23 01 2002, no.  
3000936, GlaxoSmithKline Consumer  
Healthcare GmbH & Co. KG.
- 14 *Indication du nom du véritable créateur du dessin ou modèle*  
MECHTOLD Hartmut; WELTER Ralf
- 18 *Date de réception de la requête du renouvellement*  
10.07.2007

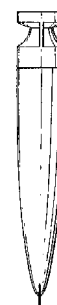

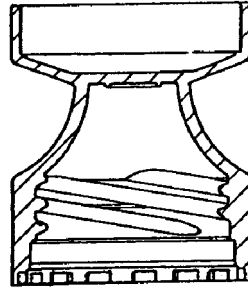
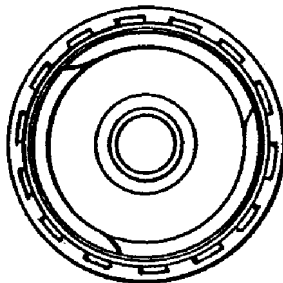
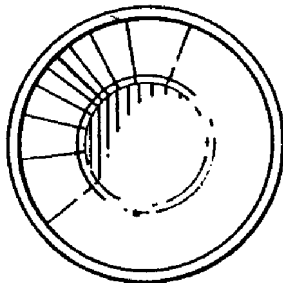
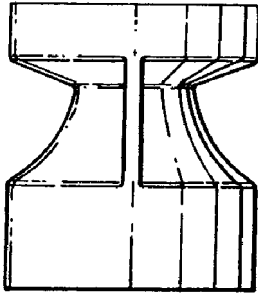
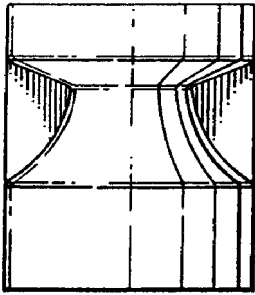
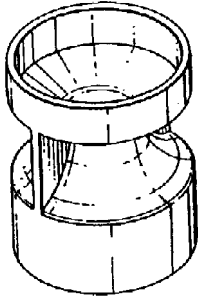

01 *Inschrijvingsnummer*  
**35193-00**

*Nummer en dagtekening (dag en uur) van het depot*  
79883-00 01.10.2002 , 24.00

02 *Vervaldatum*  
01.10.2012

03 *Naam van de deposant*  
DW Holding B.V.

04 *Adres (straat en nummer) van de deposant*  
Middellandse Zee 9

05 *Postcode, plaats en land van de deposant*  
3446 CG Woerden,  
Nederland

06 *Naam en adres van de gemachtigde of vermelding van het correspondentie-adres van de deposant*

Shield Mark B.V.  
Overschiestraat 61  
1062 XD Amsterdam  
Nederland.

08 *Afbeelding van de tekening of het model*  
ZIE AFBEELDING(EN)

11 *Vermelding van het voortbrengsel gevolgd door de aanduiding van de klasse(n) en onderklasse(n)*  
Plafond railinrichting (kl 8-08).

18 *Dagtekening van de aanvraag van de vernieuwing*  
25.07.2007

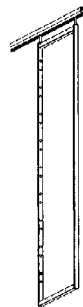

01 *Inschrijvingsnummer*  
**35224-01**

*Nummer en dagtekening (dag en uur) van het depot*  
80158-01 12.12.2002 , 14.40

02 *Vervaldatum*  
12.12.2012

03 *Naam van de deposant*

JAGA, naamloze vennootschap

04 *Adres (straat en nummer) van de deposant*  
Verbindingsweg z/n

05 *Postcode, plaats en land van de deposant*  
3590 Diepenbeek,  
België

06 *Naam en adres van de gemachtigde of vermelding van het correspondentie-adres van de deposant*

Bureau De Rycker N.V.  
Arenbergstraat 13  
B-2000 Antwerpen  
België.

08 *Afbeelding van de tekening of het model*  
ZIE AFBEELDING(EN)

11 *Vermelding van het voortbrengsel gevolgd door de aanduiding van de klasse(n) en onderklasse(n)*

Verwarmingselement (kl 23-03).

18 *Dagtekening van de aanvraag van de vernieuwing*  
27.08.2007

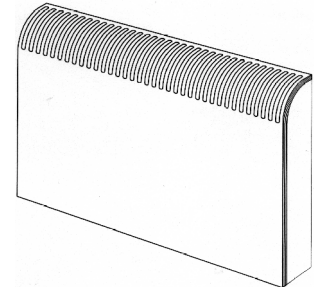

01 *Inschrijvingsnummer*  
**35224-02**

*Nummer en dagtekening (dag en uur) van het depot*  
80158-02 12.12.2002 , 14.40

02 *Vervaldatum*  
12.12.2012

03 *Naam van de deposant*  
JAGA, naamloze vennootschap

04 *Adres (straat en nummer) van de deposant*  
Verbindingsweg z/n

05 *Postcode, plaats en land van de deposant*  
3590 Diepenbeek,  
België

06 *Naam en adres van de gemachtigde of vermelding van het correspondentie-adres van de deposant*

Bureau De Rycker N.V.  
Arenbergstraat 13  
B-2000 Antwerpen  
België.

- 08 *Afbeelding van de tekening of het model*  
ZIE AFBEELDING(EN)
- 11 *Vermelding van het voortbrengsel gevolgd door de aanduiding van de klasse(n) en onderklasse(n)*  
Verwarmingselement (kl 23-03).
- 18 *Dagtekening van de aanvraag van de vernieuwing*  
27.08.2007

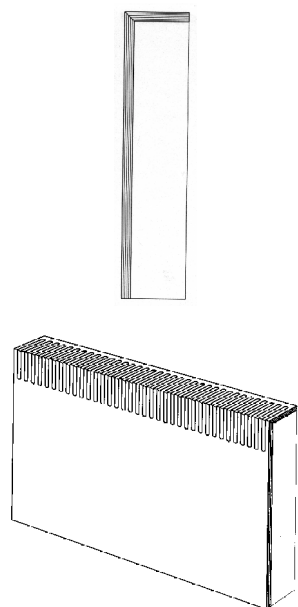

- 01 *Inschrijvingsnummer*  
**35269-00**  
*Nummer en dagtekening (dag en uur) van het depot*  
79989-00 28.10.2002 , 14.00
- 02 *Vervaldatum*  
28.10.2012
- 03 *Naam van de deposant*  
STEM Drive Limited
- 04 *Adres (straat en nummer) van de deposant*  
Solway Works, Eastriggs
- 05 *Postcode, plaats en land van de deposant*  
Annan, Dumfriesshire DG12 6NJ, Groot-Brittannië
- 06 *Naam en adres van de gemachtigde of vermelding van het correspondentie-adres van de deposant*  
Octrooibureau Vriesendorp & Gaade B.V.  
Dr. Kuypersstraat 6  
2514 BB 's-Gravenhage  
Nederland.
- 08 *Afbeelding van de tekening of het model*  
ZIE AFBEELDING(EN)
- 11 *Vermelding van het voortbrengsel gevolgd door de aanduiding van de klasse(n) en onderklasse(n)*  
Mixer (kl 15-99).
- 13 *Recht van voorrang als bedoeld in artikel 4 van het verdrag van Parijs tot bescherming van de Industriële Eigendom*  
Groot-Brittannië, dd. 02 05 2002, nr. 3003358, STEM Drive Limited.

- 14 *Vermelding van de naam van de werkelijke ontwerper van de tekening*  
HIND Graham
- 18 *Dagtekening van de aanvraag van de vernieuwing*  
16.08.2007

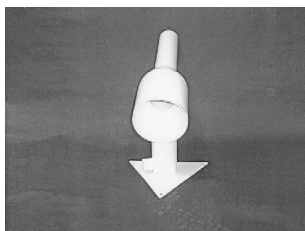
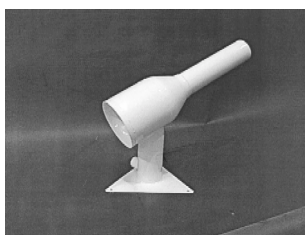

- 01 *Inschrijvingsnummer*  
**35272-00**  
*Nummer en dagtekening (dag en uur) van het depot*  
80067-00 14.11.2002 , 24.00
- 02 *Vervaldatum*  
14.11.2012
- 03 *Naam van de deposant*  
PICANOL N.V.,  
naamloze vennootschap
- 04 *Adres (straat en nummer) van de deposant*  
Ter Waarde 50

- 05 *Postcode, plaats en land van de deposant*  
B-8900 Ieper,  
België
- 06 *Naam en adres van de gemachtigde of vermelding van het correspondentie-adres van de deposant*  
Antwerps Octrooi- en Merkenbureau  
M.F.J. Bockstael N.V.  
Arenbergstraat 13  
B-2000 Antwerpen  
België.
- 08 *Afbeelding van de tekening of het model*  
ZIE AFBEELDING(EN)
- 11 *Vermelding van het voortbrengsel gevolgd door de aanduiding van de klasse(n) en onderklasse(n)*  
Weefmachine (kl 15-06).
- 18 *Dagtekening van de aanvraag van de vernieuwing*  
20.08.2007

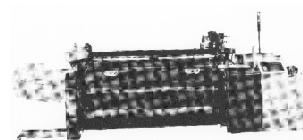
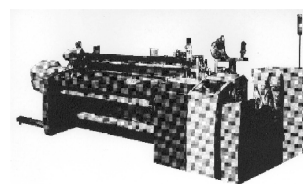

- 01 *Inschrijvingsnummer*  
**35274-01**  
*Nummer en dagtekening (dag en uur) van het depot*  
80096-01 27.11.2002 , 10.00
- 02 *Vervaldatum*  
27.11.2012
- 03 *Naam van de deposant*  
Engels Logistiek B.V.
- 04 *Adres (straat en nummer) van de deposant*  
Boven Zijde 9
- 05 *Postcode, plaats en land van de deposant*  
5626 EB Eindhoven,  
Nederland
- 06 *Naam en adres van de gemachtigde of vermelding van het correspondentie-adres van de deposant*  
Algemeen Octrooi- en Merkenbureau  
John F. Kennedylaan 2  
5612 AB Eindhoven  
Nederland.
- 08 *Afbeelding van de tekening of het model*  
ZIE AFBEELDING(EN)
- 11 *Vermelding van het voortbrengsel gevolgd door de aanduiding van de klasse(n) en onderklasse(n)*  
Afvalkrat (kl 9-03, 09).
- 18 *Dagtekening van de aanvraag van de vernieuwing*  
21.08.2007

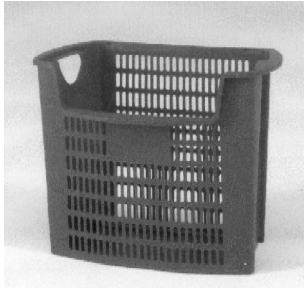

- 01 *Inschrijvingsnummer*  
**35274-02**  
*Nummer en dagtekening (dag en uur) van het depot*  
80096-02 27.11.2002 , 10.00
- 02 *Vervaldatum*  
27.11.2012
- 03 *Naam van de deposant*  
Engels Logistiek B.V.
- 04 *Adres (straat en nummer) van de deposant*  
Boven Zijde 9
- 05 *Postcode, plaats en land van de deposant*  
5626 EB Eindhoven,  
Nederland
- 06 *Naam en adres van de gemachtigde of vermelding van het correspondentie-adres van de deposant*  
Algemeen Octrooi- en Merkenbureau  
John F. Kennedylaan 2  
5612 AB Eindhoven  
Nederland.
- 08 *Afbeelding van de tekening of het model*  
ZIE AFBEELDING(EN)
- 11 *Vermelding van het voortbrengsel gevolgd door de aanduiding van de klasse(n) en onderklasse(n)*  
Afvalkrat (kl 9-03, 09).
- 18 *Dagtekening van de aanvraag van de vernieuwing*  
21.08.2007

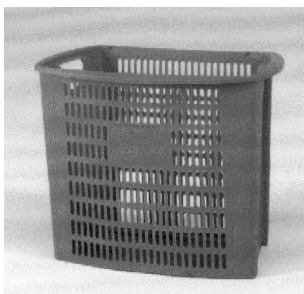

- 01 *Inschrijvingsnummer*  
**35274-03**  
*Nummer en dagtekening (dag en uur) van het depot*  
80096-03 27.11.2002 , 10.00
- 02 *Vervaldatum*  
27.11.2012
- 03 *Naam van de deposant*  
Engels Logistiek B.V.

- 04 *Adres (straat en nummer) van de deposant*  
Boven Zijde 9
- 05 *Postcode, plaats en land van de deposant*  
5626 EB Eindhoven,  
Nederland
- 06 *Naam en adres van de gemachtigde of vermelding van het correspondentie-adres van de deposant*  
Algemeen Octrooi- en Merkenbureau  
John F. Kennedylaan 2  
5612 AB Eindhoven  
Nederland.
- 08 *Afbeelding van de tekening of het model*  
ZIE AFBEELDING(EN)
- 11 *Vermelding van het voortbrengsel gevolgd door de aanduiding van de klasse(n) en onderklasse(n)*  
Afvalkrat (kl 9-03, 09).
- 18 *Dagtekening van de aanvraag van de vernieuwing*  
21.08.2007



- 01 *Inschrijvingsnummer*  
**35274-04**  
*Nummer en dagtekening (dag en uur) van het depot*  
80096-04 27.11.2002 , 10.00
- 02 *Vervaldatum*  
27.11.2012
- 03 *Naam van de deposant*  
Engels Logistiek B.V.
- 04 *Adres (straat en nummer) van de deposant*  
Boven Zijde 9
- 05 *Postcode, plaats en land van de deposant*  
5626 EB Eindhoven,  
Nederland
- 06 *Naam en adres van de gemachtigde of vermelding van het correspondentie-adres van de deposant*  
Algemeen Octrooi- en Merkenbureau  
John F. Kennedylaan 2  
5612 AB Eindhoven  
Nederland.
- 08 *Afbeelding van de tekening of het model*  
ZIE AFBEELDING(EN)
- 11 *Vermelding van het voortbrengsel gevolgd door de aanduiding van de klasse(n) en onderklasse(n)*  
Afvalkrat (kl 9-03, 09).
- 18 *Dagtekening van de aanvraag van de vernieuwing*  
21.08.2007



- 01 *Inschrijvingsnummer*  
**35300-01**  
*Nummer en dagtekening (dag en uur) van het depot*  
79654-01 18.07.2002 , 10.00
- 02 *Vervaldatum*  
18.07.2012
- 03 *Naam van de deposant*  
Inter Trio B.V.
- 04 *Adres (straat en nummer) van de deposant*  
Sportlaan 16
- 05 *Postcode, plaats en land van de deposant*  
3299 XG Maasdam,  
Nederland
- 06 *Naam en adres van de gemachtigde of vermelding van het correspondentie-adres van de deposant*  
W.M. Tholel  
Wagemaker-akker 10  
2994 AL Barendrecht  
Nederland.
- 08 *Afbeelding van de tekening of het model*  
ZIE AFBEELDING(EN)
- 09 *Vermelding van de kleur(en)*  
oranje
- 11 *Vermelding van het voortbrengsel gevolgd door de aanduiding van de klasse(n) en onderklasse(n)*  
Auto-hoofdsteun (kl 6-13).
- 14 *Vermelding van de naam van de werkelijke ontwerper van de tekening*  
THOLEL Wouter Michiel
- 18 *Dagtekening van de aanvraag van de vernieuwing*  
04.07.2007



- 01 *Inschrijvingsnummer*  
**35300-02**  
*Nummer en dagtekening (dag en uur) van het depot*  
79654-02 18.07.2002 , 10.00
- 02 *Vervaldatum*  
18.07.2012
- 03 *Naam van de deposant*  
Inter Trio B.V.

- 04 Adres (straat en nummer) van de deposant  
Sportlaan 16
- 05 Postcode, plaats en land van de deposant  
3299 XG Maasdam,  
Nederland
- 06 Naam en adres van de gemachtigde of vermelding van het correspondentie-adres van de deposant  
W.M. Tholel  
Wagemaker-akker 10  
2994 AL Barendrecht  
Nederland.
- 08 Afbeelding van de tekening of het model  
ZIE AFBEELDING(EN)
- 09 Vermelding van de kleur(en)  
rood, wit, blauw
- 11 Vermelding van het voortbrengsel gevolgd door de aanduiding van de klasse(n) en onderklasse(n)  
Auto-hoofdsteun (kl 6-13).
- 18 Dagtekening van de aanvraag van de vernieuwing  
04.07.2007



- 01 Inschrijvingsnummer  
**35300-03**  
Nummer en dagtekening (dag en uur) van het depot  
79654-03 18.07.2002 , 10.00
- 02 Vervaldatum  
18.07.2012
- 03 Naam van de deposant  
Inter Trio B.V.
- 04 Adres (straat en nummer) van de deposant  
Sportlaan 16
- 05 Postcode, plaats en land van de deposant  
3299 XG Maasdam,  
Nederland
- 06 Naam en adres van de gemachtigde of vermelding van het correspondentie-adres van de deposant  
W.M. Tholel  
Wagemaker-akker 10  
2994 AL Barendrecht  
Nederland.
- 08 Afbeelding van de tekening of het model  
ZIE AFBEELDING(EN)
- 09 Vermelding van de kleur(en)  
zwart, rood, geel
- 11 Vermelding van het voortbrengsel gevolgd door de aanduiding van de klasse(n) en onderklasse(n)  
Auto-hoofdsteun (kl 6-13).
- 18 Dagtekening van de aanvraag van de vernieuwing  
04.07.2007



- 01 Inschrijvingsnummer  
**35300-04**  
Nummer en dagtekening (dag en uur) van het depot  
79654-04 18.07.2002 , 10.00
- 02 Vervaldatum  
18.07.2012
- 03 Naam van de deposant  
Inter Trio B.V.
- 04 Adres (straat en nummer) van de deposant  
Sportlaan 16
- 05 Postcode, plaats en land van de deposant  
3299 XG Maasdam,  
Nederland
- 06 Naam en adres van de gemachtigde of vermelding van het correspondentie-adres van de deposant  
W.M. Tholel  
Wagemaker-akker 10  
2994 AL Barendrecht  
Nederland.
- 08 Afbeelding van de tekening of het model  
ZIE AFBEELDING(EN)
- 09 Vermelding van de kleur(en)  
rood, wit
- 11 Vermelding van het voortbrengsel gevolgd door de aanduiding van de klasse(n) en onderklasse(n)  
Auto-hoofdsteun (kl 6-13).
- 18 Dagtekening van de aanvraag van de vernieuwing  
04.07.2007



- 01 Inschrijvingsnummer  
**35300-05**  
Nummer en dagtekening (dag en uur) van het depot  
79654-05 18.07.2002 , 10.00
- 02 Vervaldatum  
18.07.2012
- 03 Naam van de deposant  
Inter Trio B.V.
- 04 Adres (straat en nummer) van de deposant  
Sportlaan 16
- 05 Postcode, plaats en land van de deposant  
3299 XG Maasdam,  
Nederland

- 06 Naam en adres van de gemachtigde of vermelding van het correspondentie-adres van de deposant  
W.M. Tholel  
Wagemaker-akker 10  
2994 AL Barendrecht  
Nederland.
- 08 Afbeelding van de tekening of het model  
ZIE AFBEELDING(EN)
- 09 Vermelding van de kleur(en)  
rood, wit, blauw
- 11 Vermelding van het voortbrengsel gevolgd door de aanduiding van de klasse(n) en onderklasse(n)  
Auto-hoofdsteun (kl 6-13).
- 18 Dagtekening van de aanvraag van de vernieuwing  
04.07.2007



- 01 Inschrijvingsnummer  
**35300-06**  
Nummer en dagtekening (dag en uur) van het depot  
79654-06 18.07.2002 , 10.00
- 02 Vervaldatum  
18.07.2012
- 03 Naam van de deposant  
Inter Trio B.V.
- 04 Adres (straat en nummer) van de deposant  
Sportlaan 16
- 05 Postcode, plaats en land van de deposant  
3299 XG Maasdam,  
Nederland
- 06 Naam en adres van de gemachtigde of vermelding van het correspondentie-adres van de deposant  
W.M. Tholel  
Wagemaker-akker 10  
2994 AL Barendrecht  
Nederland.
- 08 Afbeelding van de tekening of het model  
ZIE AFBEELDING(EN)
- 09 Vermelding van de kleur(en)  
groen, wit, rood.
- 11 Vermelding van het voortbrengsel gevolgd door de aanduiding van de klasse(n) en onderklasse(n)  
Auto-hoofdsteun (kl 6-13).
- 18 Dagtekening van de aanvraag van de vernieuwing  
04.07.2007



- 01 *Inschrijvingsnummer*  
**35300-07**  
*Nummer en dagtekening (dag en uur) van het depot*  
79654-07 18.07.2002 , 10.00
- 02 *Vervaldatum*  
18.07.2012
- 03 *Naam van de deposant*  
Inter Trio B.V.
- 04 *Adres (straat en nummer) van de deposant*  
Sportlaan 16
- 05 *Postcode, plaats en land van de deposant*  
3299 XG Maasdam,  
Nederland
- 06 *Naam en adres van de gemachtigde of vermelding van het correspondentie-adres van de deposant*  
W.M. Tholel  
Wagemaker-akker 10  
2994 AL Barendrecht  
Nederland.
- 08 *Afbeelding van de tekening of het model*  
ZIE AFBEELDING(EN)
- 09 *Vermelding van de kleur(en)*  
rood, geel
- 11 *Vermelding van het voortbrengsel gevolgd door de aanduiding van de klasse(n) en onderklasse(n)*  
Auto-hoofdsteun (kl 6-13).
- 18 *Dagtekening van de aanvraag van de vernieuwing*  
04.07.2007



- 01 *Inschrijvingsnummer*  
**35300-08**  
*Nummer en dagtekening (dag en uur) van het depot*  
79654-08 18.07.2002 , 10.00
- 02 *Vervaldatum*  
18.07.2012
- 03 *Naam van de deposant*  
Inter Trio B.V.
- 04 *Adres (straat en nummer) van de deposant*  
Sportlaan 16
- 05 *Postcode, plaats en land van de deposant*  
3299 XG Maasdam,  
Nederland
- 06 *Naam en adres van de gemachtigde of vermelding van het correspondentie-adres van de deposant*  
W.M. Tholel  
Wagemaker-akker 10  
2994 AL Barendrecht  
Nederland.
- 08 *Afbeelding van de tekening of het model*  
ZIE AFBEELDING(EN)
- 09 *Vermelding van de kleur(en)*  
blauw, wit, rood

- 11 *Vermelding van het voortbrengsel gevolgd door de aanduiding van de klasse(n) en onderklasse(n)*  
Auto-hoofdsteun (kl 6-01).
- 18 *Dagtekening van de aanvraag van de vernieuwing*  
04.07.2007



- 01 *Inschrijvingsnummer*  
**35300-09**  
*Nummer en dagtekening (dag en uur) van het depot*  
79654-09 18.07.2002 , 10.00
- 02 *Vervaldatum*  
18.07.2012
- 03 *Naam van de deposant*  
Inter Trio B.V.
- 04 *Adres (straat en nummer) van de deposant*  
Sportlaan 16
- 05 *Postcode, plaats en land van de deposant*  
3299 XG Maasdam,  
Nederland
- 06 *Naam en adres van de gemachtigde of vermelding van het correspondentie-adres van de deposant*  
W.M. Tholel  
Wagemaker-akker 10  
2994 AL Barendrecht  
Nederland.
- 08 *Afbeelding van de tekening of het model*  
ZIE AFBEELDING(EN)
- 09 *Vermelding van de kleur(en)*  
zwart, geel, rood
- 11 *Vermelding van het voortbrengsel gevolgd door de aanduiding van de klasse(n) en onderklasse(n)*  
Auto-hoofdsteun (kl 6-13).
- 18 *Dagtekening van de aanvraag van de vernieuwing*  
04.07.2007



- 01 *Inschrijvingsnummer*  
**35300-10**  
*Nummer en dagtekening (dag en uur) van het depot*  
79654-10 18.07.2002 , 10.00
- 02 *Vervaldatum*  
18.07.2012

- 03 *Naam van de deposant*  
Inter Trio B.V.
- 04 *Adres (straat en nummer) van de deposant*  
Sportlaan 16
- 05 *Postcode, plaats en land van de deposant*  
3299 XG Maasdam,  
Nederland
- 06 *Naam en adres van de gemachtigde of vermelding van het correspondentie-adres van de deposant*  
W.M. Tholel  
Wagemaker-akker 10  
2994 AL Barendrecht  
Nederland.
- 08 *Afbeelding van de tekening of het model*  
ZIE AFBEELDING(EN)
- 09 *Vermelding van de kleur(en)*  
oranje, fluor
- 11 *Vermelding van het voortbrengsel gevolgd door de aanduiding van de klasse(n) en onderklasse(n)*  
Verlichtings slang (kl 26-05).
- 18 *Dagtekening van de aanvraag van de vernieuwing*  
04.07.2007



- 01 *Inschrijvingsnummer*  
**35305-00**  
*Nummer en dagtekening (dag en uur) van het depot*  
79750-00 26.08.2002 , 14.00
- 02 *Vervaldatum*  
26.08.2012
- 03 *Naam van de deposant*  
Mitsubishi Rayon Co., Ltd.
- 04 *Adres (straat en nummer) van de deposant*  
6-41, Konan 1-chome, Minato-ku
- 05 *Postcode, plaats en land van de deposant*  
Tokyo 108-8506,  
Japan
- 06 *Naam en adres van de gemachtigde of vermelding van het correspondentie-adres van de deposant*  
OFFICE PARETTE (FRED MAES)  
Avenue Gabrielle Petit 2  
B-7940 Brugelette  
België.
- 08 *Afbeelding van de tekening of het model*  
ZIE AFBEELDING(EN)



11 Vermelding van het voortbrengsel gevolgd door de aanduiding van de klasse(n) en onderklasse(n)

Vloeistoffilter (kl 23-01).

12 Beschrijving van de kenmerkende eigenschappen van het nieuwe uiterlijk van het voortbrengsel; in voorkomend geval, vermelding van de onderdelen van de tekening of het model waarop de kleuren betrekking hebben

Fig. 1: perspectiefisch vooraanzicht;  
fig. 2: perspectiefisch achteraanzicht;  
fig. 3: uitvergroot linker zij-aanzicht;  
fig. 4: uitvergroot rechter zij-aanzicht;  
fig. 5: uitvergroot aanzicht van het bodemsleufpijpdeel; fig. 6: een vergroot aanzicht van de andere zijde van het bodemsleufpijpdeel.

14 Vermelding van de naam van de werkelijke ontwerper van de tekening

Japan, dd. 27 02 2002, nr. 2002-005048, Mitsubishi Rayon Co. Ltd.

18 Dagtekening van de aanvraag van de vernieuwing

23.07.2007

Fig.1

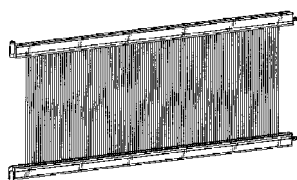

Fig.2

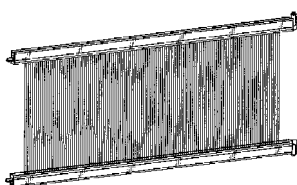

Fig.3

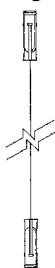

Fig.4

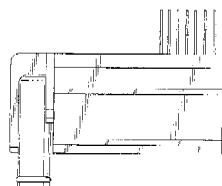
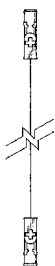

Fig.5

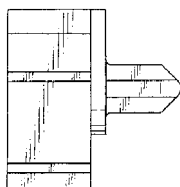

Fig.6

01 Inschrijvingsnummer

**35415-01**

Nummer en dagtekening (dag en uur) van het depot

80299-01 31.01.2003 , 24.00

02 Vervaldatum

31.01.2013

03 Naam van de deposant

Nintendo Co., Ltd.

04 Adres (straat en nummer) van de deposant

11-1, Hokotate-cho, Kamitoba,  
Minami-ku,  
Kyoto-shi

05 Postcode, plaats en land van de deposant

Kyoto-fu 6018501,  
Japan

06 Naam en adres van de gemachtigde of vermelding van het correspondentie-adres van de deposant

Octrooibureau Arnold & Siedsma  
Sweelinckplein 1  
2517 GK 's-Gravenhage  
Nederland.

08 Afbeelding van de tekening of het model

ZIE AFBEELDING(EN)

11 Vermelding van het voortbrengsel gevolgd door de aanduiding van de klasse(n) en onderklasse(n)

Handbediend elektronisch spelapparaat  
(kl 14-02; 21-01).

13 Recht van voorrang als bedoeld in artikel 4 van het verdrag van Parijs tot bescherming van de Industriële Eigendom

Japan, dd. 01 08 2002, nr. 2002-020657,  
Nintendo Co., Ltd.

14 Vermelding van de naam van de werkelijke ontwerper van de tekening

OKADA Satoru; SUGINO Kenichi;  
IBUKI Masato

18 Dagtekening van de aanvraag van de vernieuwing

02.08.2007

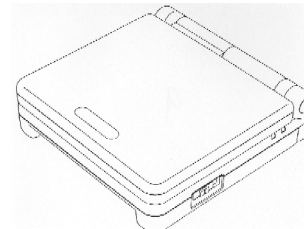
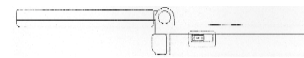
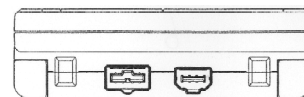
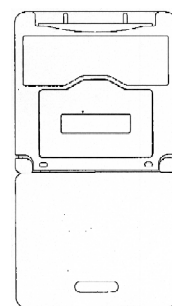
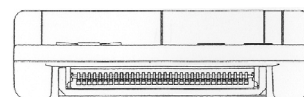
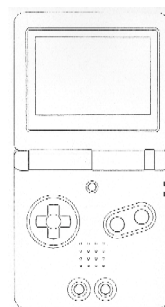
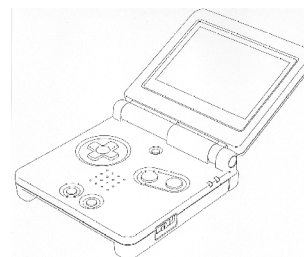
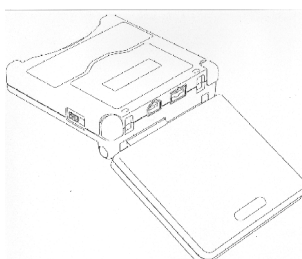

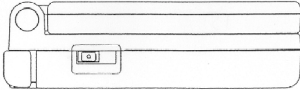
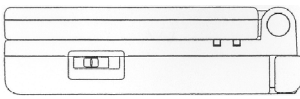
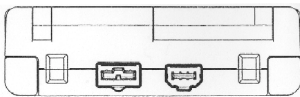
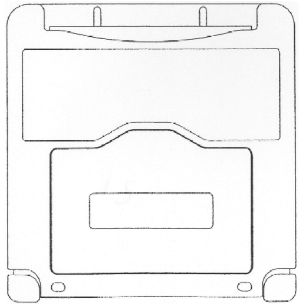
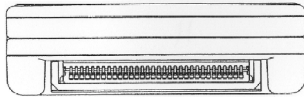
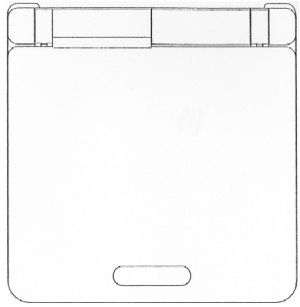

01 *Inschrijvingsnummer*  
**35415-02**

*Nummer en dagtekening (dag en uur) van het depot*

80299-02 31.01.2003 , 24.00

02 *Vervaldatum*  
31.01.2013

03 *Naam van de deposant*  
Nintendo Co., Ltd.

04 *Adres (straat en nummer) van de deposant*  
11-1, Hokotate-cho, Kamitoba,  
Minami-ku,  
Kyoto-shi

05 *Postcode, plaats en land van de deposant*  
Kyoto-fu 6018501,  
Japan

06 *Naam en adres van de gemachtigde of vermelding van het correspondentie-adres van de deposant*

Octrooibureau Arnold & Siedsma  
Sweelinckplein 1  
2517 GK 's-Gravenhage  
Nederland.

08 *Afbeelding van de tekening of het model*  
**ZIE AFBEELDING(EN)**

11 *Vermelding van het voortbrengsel gevolgd door de aanduiding van de klasse(n) en onderklasse(n)*

Handbediend elektronisch spelapparaat  
(kl 14-02; 21-01).

13 *Recht van voorrang als bedoeld in artikel 4 van het verdrag van Parijs tot bescherming van de Industriële Eigendom*

Japan, dd. 01 08 2002, nr. 2002-020657,  
Nintendo Co., Ltd.

14 *Vermelding van de naam van de werkelijke ontwerper van de tekening*

OKADA Satoru; SUGINO Kenichi;  
IBUKI Masato

18 *Dagtekening van de aanvraag van de vernieuwing*  
02.08.2007

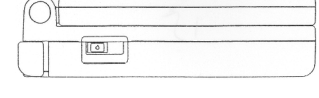
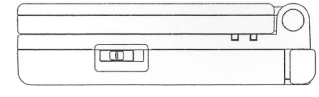
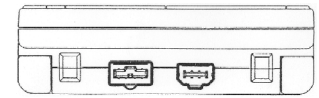
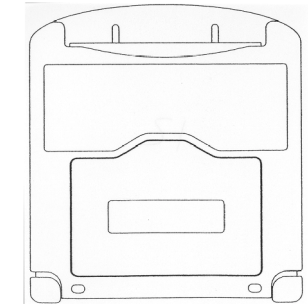
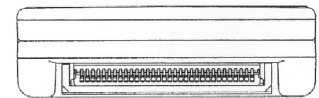
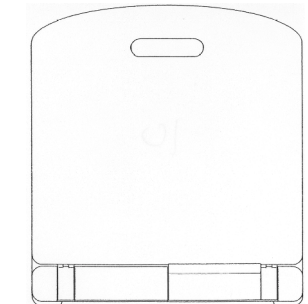
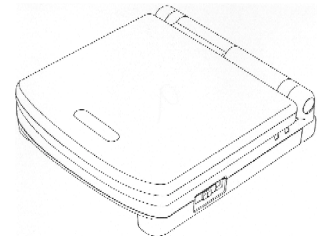
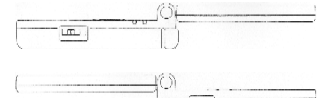
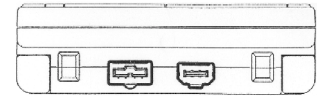
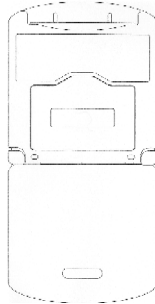
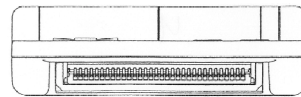
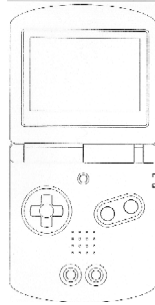
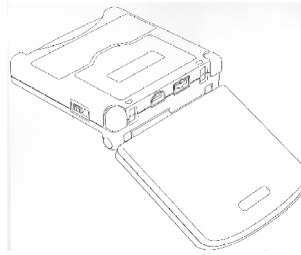
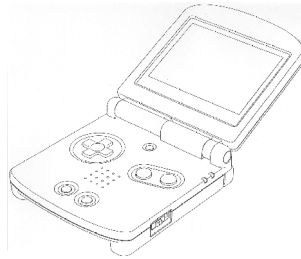

01 *Inschrijvingsnummer*  
**35415-03**

*Nummer en dagtekening (dag en uur) van het depot*

80299-03 31.01.2003 , 24.00

- 02 *Vervaldatum*  
31.01.2013
- 03 *Naam van de deposant*  
Nintendo Co., Ltd.
- 04 *Adres (straat en nummer) van de deposant*  
11-1, Hokotate-cho, Kamitoba,  
Minami-ku,  
Kyoto-shi
- 05 *Postcode, plaats en land van de deposant*  
Kyoto-fu 6018501,  
Japan
- 06 *Naam en adres van de gemachtigde of vermelding van het correspondentie-adres van de deposant*  
Octrooibureau Arnold & Siedsma  
Sweelinckplein 1  
2517 GK 's-Gravenhage  
Nederland.
- 08 *Afbeelding van de tekening of het model*  
ZIE AFBEELDING(EN)
- 11 *Vermelding van het voortbrengsel gevolgd door de aanduiding van de klasse(n) en onderklasse(n)*  
Handbediend elektronisch spelapparaat (kl 14-02; 21-01).
- 13 *Recht van voorrang als bedoeld in artikel 4 van het verdrag van Parijs tot bescherming van de Industriële Eigendom*  
Japan, dd. 01 08 2002, nr. 2002-020657, Nintendo Co., Ltd.
- 14 *Vermelding van de naam van de werkelijke ontwerper van de tekening*  
OKADA Satoru; SUGINO Kenichi;  
IBUKI Masato
- 18 *Dagtekening van de aanvraag van de vernieuwing*  
02.08.2007

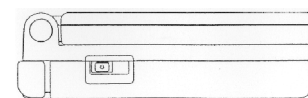
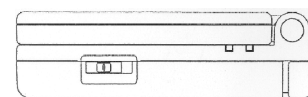
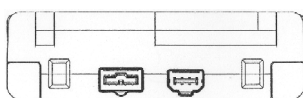
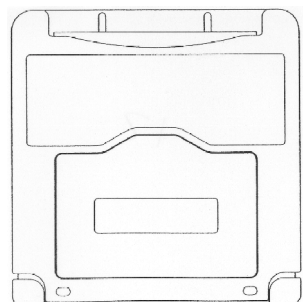
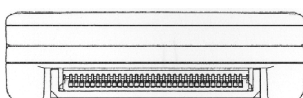
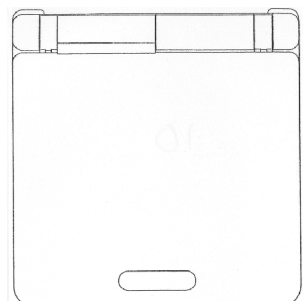
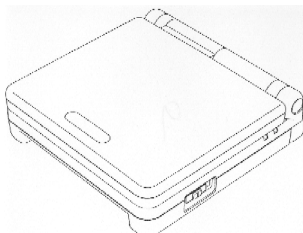
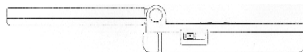
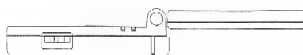
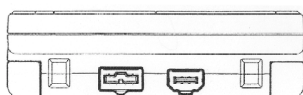
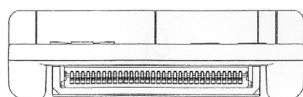
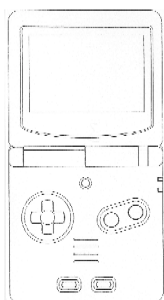
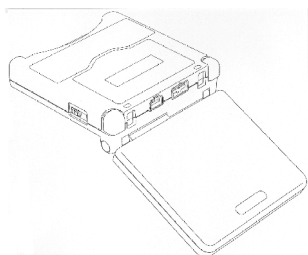
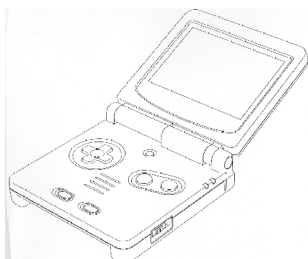

- 01 *Inschrijvingsnummer*  
**35415-04**  
*Nummer en dagtekening (dag en uur) van het depot*  
80299-04 31.01.2003 , 24.00
- 02 *Vervaldatum*  
31.01.2013
- 03 *Naam van de deposant*  
Nintendo Co., Ltd.
- 04 *Adres (straat en nummer) van de deposant*  
11-1, Hokotate-cho, Kamitoba,  
Minami-ku,  
Kyoto-shi
- 05 *Postcode, plaats en land van de deposant*  
Kyoto-fu 6018501,  
Japan
- 06 *Naam en adres van de gemachtigde of vermelding van het correspondentie-adres van de deposant*  
Octrooibureau Arnold & Siedsma  
Sweelinckplein 1  
2517 GK 's-Gravenhage  
Nederland.
- 08 *Afbeelding van de tekening of het model*  
ZIE AFBEELDING(EN)
- 11 *Vermelding van het voortbrengsel gevolgd door de aanduiding van de klasse(n) en onderklasse(n)*  
Handbediend elektronisch spelapparaat (kl 14-02; 21-01).
- 13 *Recht van voorrang als bedoeld in artikel 4 van het verdrag van Parijs tot bescherming van de Industriële Eigendom*  
Japan, dd. 01 08 2002, nr. 2002-020657, Nintendo Co., Ltd.
- 14 *Vermelding van de naam van de werkelijke ontwerper van de tekening*  
OKADA Satoru; SUGINO Kenichi;  
IBUKI Masato
- 18 *Dagtekening van de aanvraag van de vernieuwing*  
02.08.2007

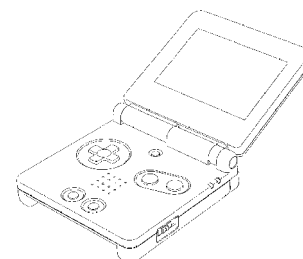

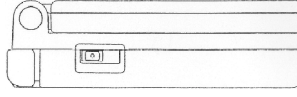
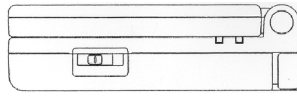
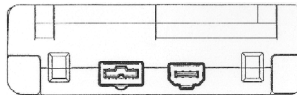
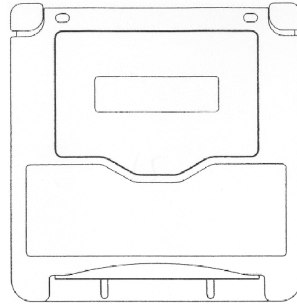
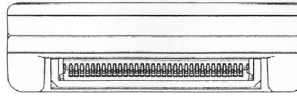
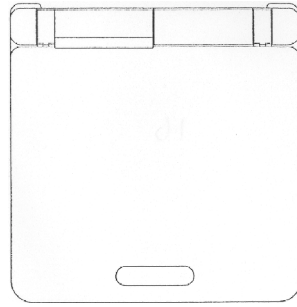
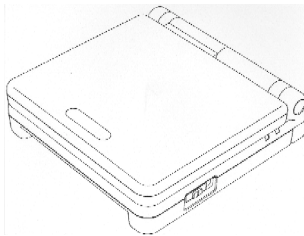
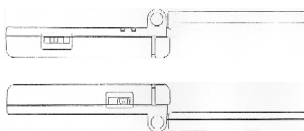
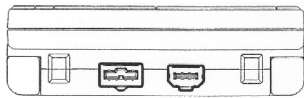
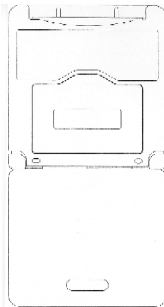
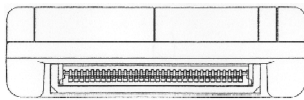
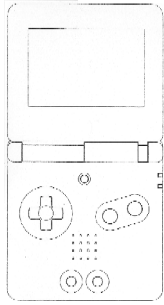
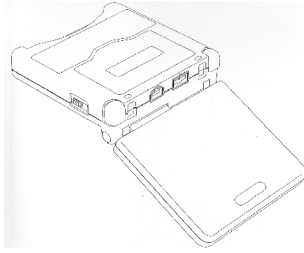

01 *Inschrijvingsnummer*  
**35418-01**

*Nummer en dagtekening (dag en uur) van het depot*  
80262-01 22.01.2003 , 15.10

02 *Vervaldatum*  
22.01.2013

03 *Naam van de deposant*  
3D-Tradelink B.V.

04 *Adres (straat en nummer) van de deposant*  
Industrieterrein Hoogeind 7228,  
Minervum 1313

05 *Postcode, plaats en land van de deposant*  
4817 ZJ Breda,  
Nederland

06 *Naam en adres van de gemachtigde of vermelding van het correspondentie-adres van de deposant*  
Octrooibureau Arnold & Siedsma  
Sweelinckplein 1  
2517 GK 's-Gravenhage  
Nederland.

08 *Afbeelding van de tekening of het model*  
ZIE AFBEELDING(EN)

11 *Vermelding van het voortbrengsel gevolgd door de aanduiding van de klasse(n) en onderklasse(n)*

Steun voor computer-/ documenthouder (kl 14-99; 19-02).

18 *Dagtekening van de aanvraag van de vernieuwing*  
27.08.2007

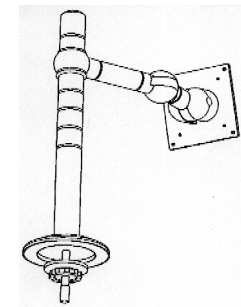
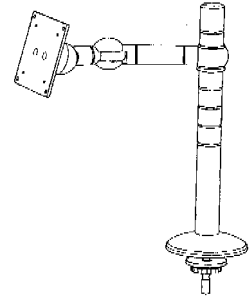

01 *Inschrijvingsnummer*  
**35418-02**

*Nummer en dagtekening (dag en uur) van het depot*  
80262-02 22.01.2003 , 15.10

02 *Vervaldatum*  
22.01.2013

03 *Naam van de deposant*  
3D-Tradelink B.V.

04 *Adres (straat en nummer) van de deposant*  
Industrieterrein Hoogeind 7228,  
Minervum 1313

05 *Postcode, plaats en land van de deposant*  
4817 ZJ Breda,  
Nederland

06 *Naam en adres van de gemachtigde of vermelding van het correspondentie-adres van de deposant*

Octrooibureau Arnold & Siedsma  
Sweelinckplein 1  
2517 GK 's-Gravenhage  
Nederland.

08 *Afbeelding van de tekening of het model*  
ZIE AFBEELDING(EN)

11 *Vermelding van het voortbrengsel gevolgd door de aanduiding van de klasse(n) en onderklasse(n)*

Steun voor computer-/ documenthouder (kl 14-99; 19-02).

18 *Dagtekening van de aanvraag van de vernieuwing*  
27.08.2007

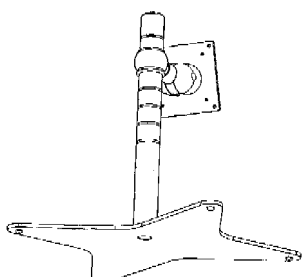
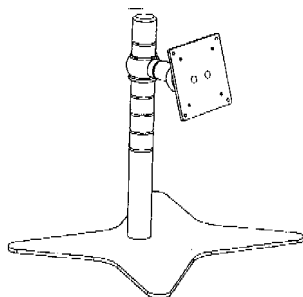

- 01 *Inschrijvingsnummer*  
**35418-03**  
*Nummer en dagtekening (dag en uur) van het depot*  
80262-03 22.01.2003 , 15.10
- 02 *Vervaldatum*  
22.01.2013
- 03 *Naam van de deposant*  
3D-Tradelink B.V.
- 04 *Adres (straat en nummer) van de deposant*  
Industrieterrein Hoogeind 7228,  
Minervum 1313
- 05 *Postcode, plaats en land van de deposant*  
4817 ZJ Breda,  
Nederland
- 06 *Naam en adres van de gemachtigde of vermelding van het correspondentie-adres van de deposant*  
Octrooibureau Arnold & Siedsma  
Sweelinckplein 1  
2517 GK 's-Gravenhage  
Nederland.
- 08 *Afbeelding van de tekening of het model*  
ZIE AFBEELDING(EN)
- 11 *Vermelding van het voortbrengsel gevolgd door de aanduiding van de klasse(n) en onderklasse(n)*  
Steun voor computer-/ documenthouder  
(kl 14-99; 19-02).
- 18 *Dagtekening van de aanvraag van de vernieuwing*  
27.08.2007

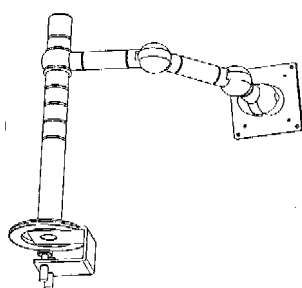
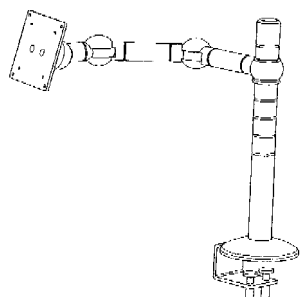

- 01 *Inschrijvingsnummer*  
**35418-04**  
*Nummer en dagtekening (dag en uur) van het depot*  
80262-04 22.01.2003 , 15.10
- 02 *Vervaldatum*  
22.01.2013
- 03 *Naam van de deposant*  
3D-Tradelink B.V.
- 04 *Adres (straat en nummer) van de deposant*  
Industrieterrein Hoogeind 7228,  
Minervum 1313
- 05 *Postcode, plaats en land van de deposant*  
4817 ZJ Breda,  
Nederland
- 06 *Naam en adres van de gemachtigde of vermelding van het correspondentie-adres van de deposant*  
Octrooibureau Arnold & Siedsma  
Sweelinckplein 1  
2517 GK 's-Gravenhage  
Nederland.
- 08 *Afbeelding van de tekening of het model*  
ZIE AFBEELDING(EN)
- 11 *Vermelding van het voortbrengsel gevolgd door de aanduiding van de klasse(n) en onderklasse(n)*  
Steun voor computer-/ documenthouder  
(kl 14-99; 19-02).
- 18 *Dagtekening van de aanvraag van de vernieuwing*  
27.08.2007

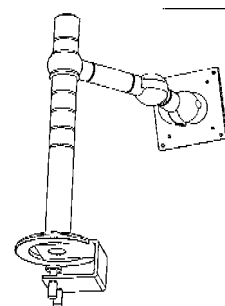
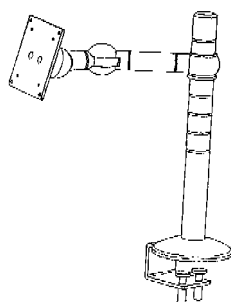

- 01 *Inschrijvingsnummer*  
**35418-05**  
*Nummer en dagtekening (dag en uur) van het depot*  
80262-05 22.01.2003 , 15.10
- 02 *Vervaldatum*  
22.01.2013
- 03 *Naam van de deposant*  
3D-Tradelink B.V.
- 04 *Adres (straat en nummer) van de deposant*  
Industrieterrein Hoogeind 7228,  
Minervum 1313
- 05 *Postcode, plaats en land van de deposant*  
4817 ZJ Breda,  
Nederland
- 06 *Naam en adres van de gemachtigde of vermelding van het correspondentie-adres van de deposant*  
Octrooibureau Arnold & Siedsma  
Sweelinckplein 1  
2517 GK 's-Gravenhage  
Nederland.
- 08 *Afbeelding van de tekening of het model*  
ZIE AFBEELDING(EN)
- 11 *Vermelding van het voortbrengsel gevolgd door de aanduiding van de klasse(n) en onderklasse(n)*  
Steun voor computer-/ documenthouder  
(kl 14-99; 19-02).
- 18 *Dagtekening van de aanvraag van de vernieuwing*  
27.08.2007

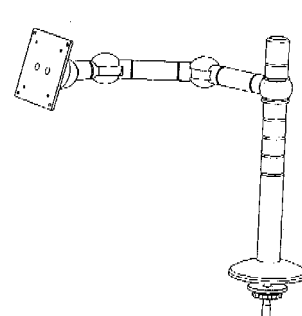

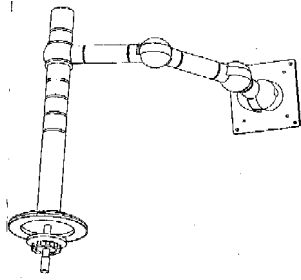

- 01 *Inschrijvingsnummer*  
**35486-01**  
*Nummer en dagtekening (dag en uur) van het depot*  
79873-01 27.09.2002, 15.40
- 02 *Vervaldatum*  
27.09.2012
- 03 *Naam van de deposant*  
Coloplast A/S
- 04 *Adres (straat en nummer) van de deposant*  
Holtedam 1
- 05 *Postcode, plaats en land van de deposant*  
3050 Humlebaek, Copenhagen,  
Denemarken
- 06 *Naam en adres van de gemachtigde of vermelding van het correspondentie-adres van de deposant*  
OFFICE PARETTE (FRED MAES)  
Avenue Gabrielle Petit 2  
B-7940 Brugelette  
België.
- 08 *Afbeelding van de tekening of het model*  
ZIE AFBEELDING(EN)
- 11 *Vermelding van het voortbrengsel gevolgd door de aanduiding van de klasse(n) en onderklasse(n)*  
Urine-verzamelaar (kl 24-04).
- 13 *Recht van voorrang als bedoeld in artikel 4 van het verdrag van Parijs tot bescherming van de Industriële Eigendom*  
Ver.St.v.Am., dd. 28 03 2002, nr. 29/158,024, KUBALAK Thomas P.; FEMRITE Dennis; BARBER Jerry R. Ph. D.; CALDERON Laura M.; CROUTHER Ronald; SWEET Christy R.; WISSMAN Lawrence Y.
- 14 *Vermelding van de naam van de werkelijke ontwerper van de tekening*  
KUBALAK Thomas P.; FEMRITE Dennis; BARBER Jerry R. Ph. D.; CALDERON Laura M.; CROUTHER Ronald; SWEET Christy R.; WISSMAN Lawrence Y.
- 18 *Dagtekening van de aanvraag van de vernieuwing*  
25.06.2007

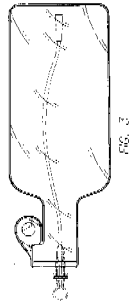
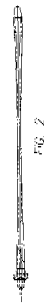

FIG. 5



FIG. 6

- 01 *Inschrijvingsnummer*  
**35486-02**  
*Nummer en dagtekening (dag en uur) van het depot*  
79873-02 27.09.2002, 15.40

- 02 *Vervaldatum*  
27.09.2012
- 03 *Naam van de deposant*  
Coloplast A/S
- 04 *Adres (straat en nummer) van de deposant*  
Holtedam 1
- 05 *Postcode, plaats en land van de deposant*  
3050 Humlebaek, Copenhagen,  
Denemarken
- 06 *Naam en adres van de gemachtigde of vermelding van het correspondentie-adres van de deposant*  
OFFICE PARETTE (FRED MAES)  
Avenue Gabrielle Petit 2  
B-7940 Brugelette  
België.
- 08 *Afbeelding van de tekening of het model*  
ZIE AFBEELDING(EN)
- 11 *Vermelding van het voortbrengsel gevolgd door de aanduiding van de klasse(n) en onderklasse(n)*  
Urine-verzamelaar (kl 24-04).
- 13 *Recht van voorrang als bedoeld in artikel 4 van het verdrag van Parijs tot bescherming van de Industriële Eigendom*  
Ver.St.v.Am., dd. 28 03 2002, nr. 29/158,024, KUBALAK Thomas P.; FEMRITE Dennis; BARBER Jerry R. Ph. D.; CALDERON Laura M.; CROUTHER Ronald; SWEET Christy R.; WISSMAN Lawrence Y.
- 14 *Vermelding van de naam van de werkelijke ontwerper van de tekening*  
KUBALAK Thomas P.; FEMRITE Dennis; BARBER Jerry R. Ph. D.; CALDERON Laura M.; CROUTHER Ronald; SWEET Christy R.; WISSMAN Lawrence Y.
- 18 *Dagtekening van de aanvraag van de vernieuwing*  
25.06.2007



FIG. 7

- 01 *Inschrijvingsnummer*  
**35486-03**  
*Nummer en dagtekening (dag en uur) van het depot*  
79873-03 27.09.2002, 15.40
- 02 *Vervaldatum*  
27.09.2012
- 03 *Naam van de deposant*  
Coloplast A/S
- 04 *Adres (straat en nummer) van de deposant*  
Holtedam 1
- 05 *Postcode, plaats en land van de deposant*  
3050 Humlebaek, Copenhagen,  
Denemarken
- 06 *Naam en adres van de gemachtigde of vermelding van het correspondentie-adres van de deposant*  
OFFICE PARETTE (FRED MAES)  
Avenue Gabrielle Petit 2  
B-7940 Brugelette  
België.

- 08 *Afbeelding van de tekening of het model*  
ZIE AFBEELDING(EN)
- 11 *Vermelding van het voortbrengsel gevolgd door de aanduiding van de klasse(n) en onderklasse(n)*  
Urine-verzamelzak (kl 24-04).
- 13 *Recht van voorrang als bedoeld in artikel 4 van het verdrag van Parijs tot bescherming van de Industriële Eigendom*  
Ver.St.v.Am., dd. 28 03 2002, nr. 29/158,024, KUBALAK Thomas P.; FEMRITE Dennis; BARBER Jerry R. Ph. D.; CALDERON Laura M.; CROUTHER Ronald; SWEET Christy R.; WISSMAN Lawrence Y.

- 14 *Vermelding van de naam van de werkelijke ontwerper van de tekening*  
KUBALAK Thomas P.; FEMRITE Dennis; BARBER Jerry R. Ph. D.; CALDERON Laura M.; CROUTHER Ronald; SWEET Christy R.; WISSMAN Lawrence Y.
- 18 *Dagtekening van de aanvraag van de vernieuwing*  
25.06.2007



- 01 *Inschrijvingsnummer*  
**35486-04**  
*Nummer en dagtekening (dag en uur) van het depot*  
79873-04 27.09.2002 , 15.40
- 02 *Vervaldatum*  
27.09.2012
- 03 *Naam van de deposant*  
Coloplast A/S
- 04 *Adres (straat en nummer) van de deposant*  
Holtedam 1
- 05 *Postcode, plaats en land van de deposant*  
3050 Humlebaek, Copenhagen, Denemarken
- 06 *Naam en adres van de gemachtigde of vermelding van het correspondentie-adres van de deposant*  
OFFICE PARETTE (FRED MAES)  
Avenue Gabrielle Petit 2  
B-7940 Brugelette  
België.
- 08 *Afbeelding van de tekening of het model*  
ZIE AFBEELDING(EN)
- 11 *Vermelding van het voortbrengsel gevolgd door de aanduiding van de klasse(n) en onderklasse(n)*  
Urine-verzamelzak (kl 24-04).
- 13 *Recht van voorrang als bedoeld in artikel 4 van het verdrag van Parijs tot bescherming van de Industriële Eigendom*  
Ver.St.v.Am., dd. 28 03 2002, nr. 29/158,024, KUBALAK Thomas P.; FEMRITE Dennis; BARBER Jerry R. Ph. D.; CALDERON Laura M.; CROUTHER Ronald; SWEET Christy R.; WISSMAN Lawrence Y.

- 14 *Vermelding van de naam van de werkelijke ontwerper van de tekening*  
KUBALAK Thomas P.; FEMRITE Dennis; BARBER Jerry R. Ph. D.; CALDERON Laura M.; CROUTHER Ronald; SWEET Christy R.; WISSMAN Lawrence Y.
- 18 *Dagtekening van de aanvraag van de vernieuwing*  
25.06.2007



- 01 *Inschrijvingsnummer*  
**35486-05**  
*Nummer en dagtekening (dag en uur) van het depot*  
79873-05 27.09.2002 , 15.40
- 02 *Vervaldatum*  
27.09.2012
- 03 *Naam van de deposant*  
Coloplast A/S
- 04 *Adres (straat en nummer) van de deposant*  
Holtedam 1
- 05 *Postcode, plaats en land van de deposant*  
3050 Humlebaek, Copenhagen, Denemarken
- 06 *Naam en adres van de gemachtigde of vermelding van het correspondentie-adres van de deposant*  
OFFICE PARETTE (FRED MAES)  
Avenue Gabrielle Petit 2  
B-7940 Brugelette  
België.
- 08 *Afbeelding van de tekening of het model*  
ZIE AFBEELDING(EN)
- 11 *Vermelding van het voortbrengsel gevolgd door de aanduiding van de klasse(n) en onderklasse(n)*  
Urine-verzamelzak (kl 24-04).
- 13 *Recht van voorrang als bedoeld in artikel 4 van het verdrag van Parijs tot bescherming van de Industriële Eigendom*  
Ver.St.v.Am., dd. 28 03 2002, nr. 29/158,024, KUBALAK Thomas P.; FEMRITE Dennis; BARBER Jerry R. Ph. D.; CALDERON Laura M.; CROUTHER Ronald; SWEET Christy R.; WISSMAN Lawrence Y.

- 14 *Vermelding van de naam van de werkelijke ontwerper van de tekening*  
KUBALAK Thomas P.; FEMRITE Dennis; BARBER Jerry R. Ph. D.; CALDERON Laura M.; CROUTHER Ronald; SWEET Christy R.; WISSMAN Lawrence Y.
- 18 *Dagtekening van de aanvraag van de vernieuwing*  
25.06.2007



- 01 *Inschrijvingsnummer*  
**35486-06**  
*Nummer en dagtekening (dag en uur) van het depot*  
79873-06 27.09.2002 , 15.40
- 02 *Vervaldatum*  
27.09.2012
- 03 *Naam van de deposant*  
Coloplast A/S
- 04 *Adres (straat en nummer) van de deposant*  
Holtedam 1
- 05 *Postcode, plaats en land van de deposant*  
3050 Humlebaek, Copenhagen, Denemarken
- 06 *Naam en adres van de gemachtigde of vermelding van het correspondentie-adres van de deposant*  
OFFICE PARETTE (FRED MAES)  
Avenue Gabrielle Petit 2  
B-7940 Brugelette  
België.

- 08 *Afbeelding van de tekening of het model*  
ZIE AFBEELDING(EN)
- 11 *Vermelding van het voortbrengsel gevolgd door de aanduiding van de klasse(n) en onderklasse(n)*  
Urine-verzamelzak (kl 24-04).
- 13 *Recht van voorrang als bedoeld in artikel 4 van het verdrag van Parijs tot bescherming van de Industriële Eigendom*  
Ver.St.v.Am., dd. 28 03 2002, nr. 29/158,024, KUBALAK Thomas P. FEMRITE Dennis; BARBER Jerry R. Ph. D.; CALDERON Laura M.; CROUTHER Ronald; SWEET Christy R.; WISSMAN Lawrence Y.
- 14 *Vermelding van de naam van de werkelijke ontwerper van de tekening*  
KUBALAK Thomas P.; FEMRITE Dennis; BARBER Jerry R. Ph. D.; CALDERON Laura M.; CROUTHER Ronald; SWEET Christy R.; WISSMAN Lawrence Y.
- 18 *Dagtekening van de aanvraag van de vernieuwing*  
25.06.2007



- 01 *Inschrijvingsnummer*  
**35564-01**  
*Nummer en dagtekening (dag en uur) van het depot*  
79912-01 04.10.2002 , 24.00
- 02 *Vervaldatum*  
04.10.2012
- 03 *Naam van de deposant*  
Seiko Epson Corporation
- 04 *Adres (straat en nummer) van de deposant*  
4-1, Nishi-shinjuku 2-chome,  
Shinjuku-ku
- 05 *Postcode, plaats en land van de deposant*  
Tokyo 163-0811,  
Japan

- 06 *Naam en adres van de gemachtigde of vermelding van het correspondentie-adres van de deposant*

VEREENIGDE  
Johan de Wittlaan 7  
2517 JR Den Haag  
Nederland.

- 08 *Afbeelding van de tekening of het model*  
ZIE AFBEELDING(EN)

- 11 *Vermelding van het voortbrengsel gevolgd door de aanduiding van de klasse(n) en onderklasse(n)*

Inkt cassette (kl 14-02; 16-03; 18-02).

- 13 *Recht van voorrang als bedoeld in artikel 4 van het verdrag van Parijs tot bescherming van de Industriële Eigendom*

Japan, dd. 24 04 2002, nr. D2002-010988, Seiko Epson Corporation.

- 14 *Vermelding van de naam van de werkelijke ontwerper van de tekening*

YAMADA Manabu; YAMADA Koji;  
NAKAZAWA Chiyoshige

- 18 *Dagtekening van de aanvraag van de vernieuwing*  
10.08.2007

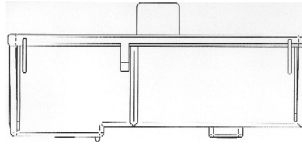
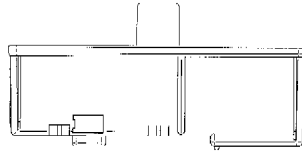
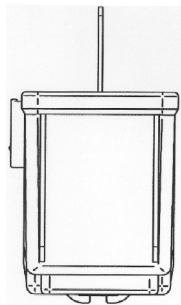
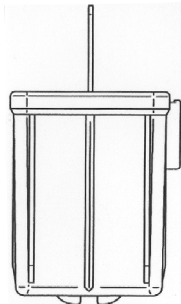
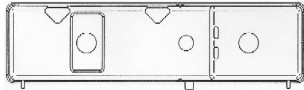
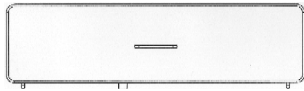
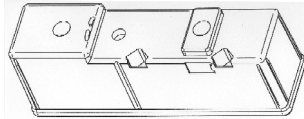
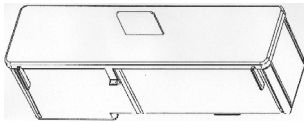

- 01 *Inschrijvingsnummer*  
**35564-02**

*Nummer en dagtekening (dag en uur) van het depot*  
79912-02 04.10.2002 , 24.00

- 02 *Vervaldatum*  
04.10.2012

- 03 *Naam van de deposant*  
Seiko Epson Corporation

- 04 *Adres (straat en nummer) van de deposant*  
4-1, Nishi-shinjuku 2-chome,  
Shinjuku-ku

- 05 *Postcode, plaats en land van de deposant*  
Tokyo 163-0811,  
Japan

- 06 *Naam en adres van de gemachtigde of vermelding van het correspondentie-adres van de deposant*

VEREENIGDE  
Johan de Wittlaan 7  
2517 JR Den Haag  
Nederland.

- 08 *Afbeelding van de tekening of het model*  
ZIE AFBEELDING(EN)

- 11 *Vermelding van het voortbrengsel gevolgd door de aanduiding van de klasse(n) en onderklasse(n)*

Inkt cassette (kl 14-02; 16-03; 18-02).

- 13 *Recht van voorrang als bedoeld in artikel 4 van het verdrag van Parijs tot bescherming van de Industriële Eigendom*

Japan, dd. 24 04 2002, nr. D2002-010990, Seiko Epson Corporation.

- 14 *Vermelding van de naam van de werkelijke ontwerper van de tekening*

YAMADA Manabu; YAMADA Koji;  
NAKAZAWA Chiyoshige

- 18 *Dagtekening van de aanvraag van de vernieuwing*  
10.08.2007

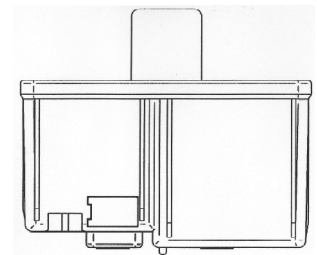
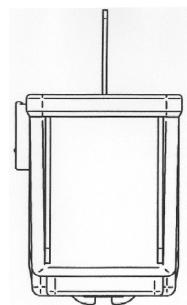
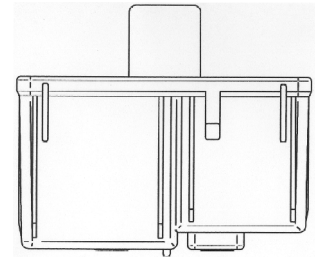
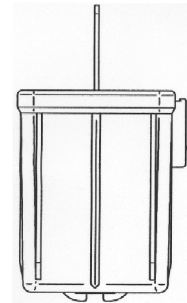
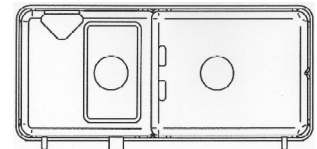
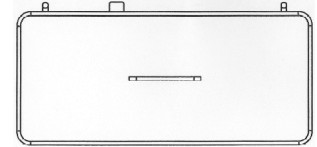
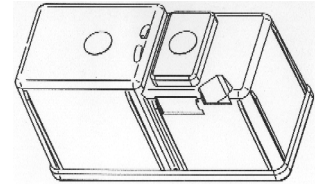
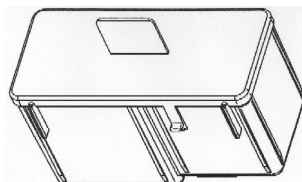



01 *Inschrijvingsnummer*

**35564-03**

*Nummer en dagtekening (dag en uur) van het depot*

79912-03 04.10.2002 , 24.00

02 *Vervaldatum*

04.10.2012

03 *Naam van de deponent*

Seiko Epson Corporation

04 *Adres (straat en nummer) van de deponent*

4-1, Nishi-shinjuku 2-chome,  
Shinjuku-ku

05 *Postcode, plaats en land van de deponent*

Tokyo 163-0811,  
Japan

06 *Naam en adres van de gemachtigde of vermelding van het correspondentie-adres van de deponent*

VEREENIGDE  
Johan de Wittlaan 7  
2517 JR Den Haag  
Nederland.

08 *Afbeelding van de tekening of het model*

ZIE AFBEELDING(EN)

11 *Vermelding van het voortbrengsel gevolgd door de aanduiding van de klasse(n) en onderklasse(n)*

Inkt cassette (kl 14-02; 16-03; 18-02).

13 *Recht van voorrang als bedoeld in artikel 4 van het verdrag van Parijs tot bescherming van de Industriële Eigendom*

Japan, dd. 24 04 2002, nr. D2002-010989, Seiko Epson Corporation.

14 *Vermelding van de naam van de werkelijke ontwerper van de tekening*

YAMADA Manabu; YAMADA Koji;  
NAKAZAWA Chiyoshige

18 *Dagtekening van de aanvraag van de vernieuwing*

10.08.2007

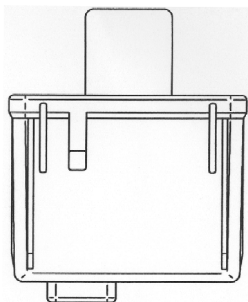
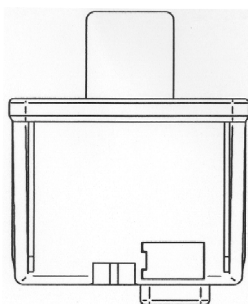
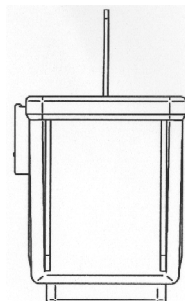
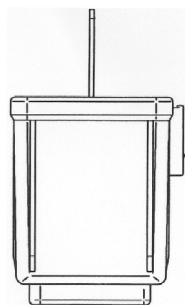
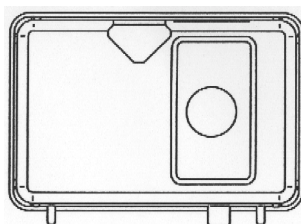
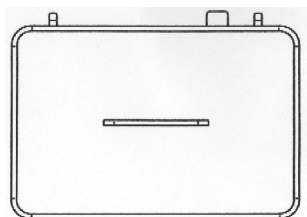
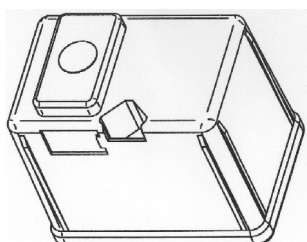
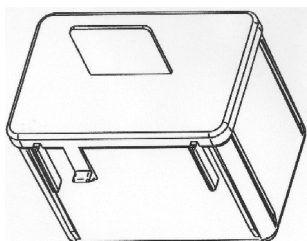

01 *Inschrijvingsnummer*

**35564-04**

*Nummer en dagtekening (dag en uur) van het depot*

79912-04 04.10.2002 , 24.00

02 *Vervaldatum*

04.10.2012

03 *Naam van de deponent*

Seiko Epson Corporation

04 *Adres (straat en nummer) van de deponent*

4-1, Nishi-shinjuku 2-chome,  
Shinjuku-ku

05 *Postcode, plaats en land van de deponent*

Tokyo 163-0811,  
Japan

06 *Naam en adres van de gemachtigde of vermelding van het correspondentie-adres van de deponent*

VEREENIGDE  
Johan de Wittlaan 7  
2517 JR Den Haag  
Nederland.

08 *Afbeelding van de tekening of het model*

ZIE AFBEELDING(EN)

11 *Vermelding van het voortbrengsel gevolgd door de aanduiding van de klasse(n) en onderklasse(n)*

Inkt cassette (kl 14-02; 16-03; 18-02).

18 *Dagtekening van de aanvraag van de vernieuwing*

10.08.2007

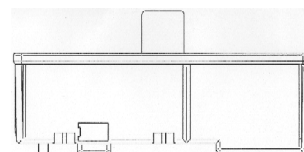
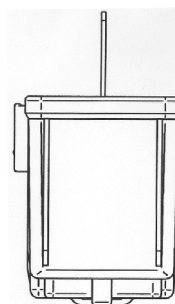
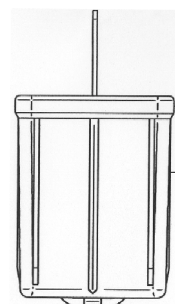
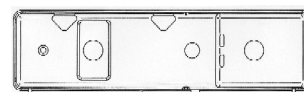

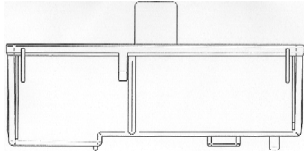

01 *Inschrijvingsnummer*

**35564-05**

*Nummer en dagtekening (dag en uur) van het depot*

79912-05 04.10.2002 , 24.00

02 *Vervaldatum*

04.10.2012

03 *Naam van de deposant*

Seiko Epson Corporation

04 *Adres (straat en nummer) van de deposant*

4-1, Nishi-shinjuku 2-chome,  
Shinjuku-ku

05 *Postcode, plaats en land van de deposant*

Tokyo 163-0811,  
Japan

06 *Naam en adres van de gemachtigde of vermelding van het correspondentie-adres van de deposant*

VEREENIGDE  
Johan de Wittlaan 7  
2517 JR Den Haag  
Nederland.

08 *Afbeelding van de tekening of het model*

ZIE AFBEELDING(EN)

11 *Vermelding van het voortbrengsel gevolgd door de aanduiding van de klasse(n) en onderklasse(n)*

Inkt cassette (kl 14-02; 16-03; 18-02).

18 *Dagtekening van de aanvraag van de vernieuwing*

10.08.2007

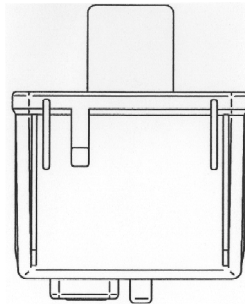
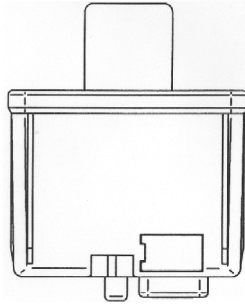
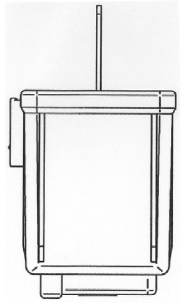
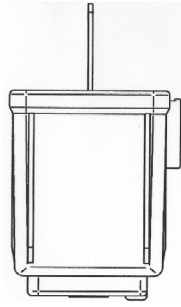
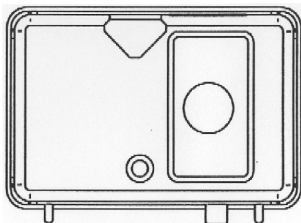
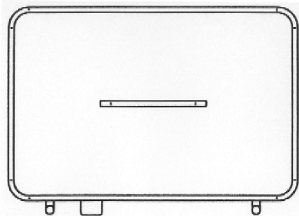

01 *Inschrijvingsnummer*

**35597-00**

*Nummer en dagtekening (dag en uur) van het depot*

80301-00 31.01.2003 , 24.00

02 *Vervaldatum*

31.01.2013

03 *Naam van de deposant*

Craneo B.V.

04 *Adres (straat en nummer) van de deposant*

Wagenmakerstraat 7

05 *Postcode, plaats en land van de deposant*

2984 BD Ridderkerk,  
Nederland

06 *Naam en adres van de gemachtigde of vermelding van het correspondentie-adres van de deposant*

Novagraaf Nederland B.V.  
Hogehilweg 3  
1101 CA Amsterdam-Zuidoost  
Nederland.

08 *Afbeelding van de tekening of het model*

ZIE AFBEELDING(EN)

11 *Vermelding van het voortbrengsel gevolgd door de aanduiding van de klasse(n) en onderklasse(n)*

Computerkastdeur (kl 14-02).

18 *Dagtekening van de aanvraag van de vernieuwing*

02.08.2007

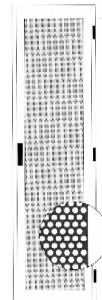
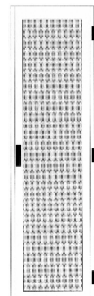
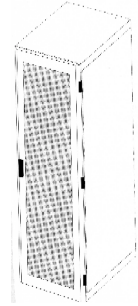

01 *Inschrijvingsnummer*

**37275-00**

*Nummer en dagtekening (dag en uur) van het depot*

79821-00 13.09.2002 , 24.00

02 *Vervaldatum*

13.09.2012

03 *Naam van de deposant*

Seiko Epson Corporation

04 *Adres (straat en nummer) van de deposant*

4-1, Nishi-Shinjuku 2-chome

05 *Postcode, plaats en land van de deposant*

Shinjuku-ku, Tokio,  
Japan

06 *Naam en adres van de gemachtigde of vermelding van het correspondentie-adres van de deposant*

VEREENIGDE

Johan de Wittlaan 7

2517 JR Den Haag

Nederland.

08 *Afbeelding van de tekening of het model*

ZIE AFBEELDING(EN)

11 *Vermelding van het voortbrengsel gevolgd door de aanduiding van de klasse(n) en onderklasse(n)*

Computerbeeldscherm met  
kaartafleeseenheid (kl 14-02, 03).

13 *Recht van voorrang als bedoeld in artikel 4 van het verdrag van Parijs tot bescherming van de Industriële Eigendom*

Japan, dd. 21 08 2002, nr. JPD2002-022262, Seiko Epson Corporation.

14 *Vermelding van de naam van de werkelijke ontwerper van de tekening*

YANAGISAWA Kenji; MACHII  
Kensuke

18 *Dagtekening van de aanvraag van de vernieuwing*

16.07.2007

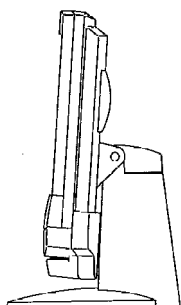
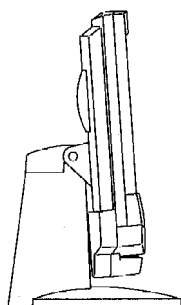
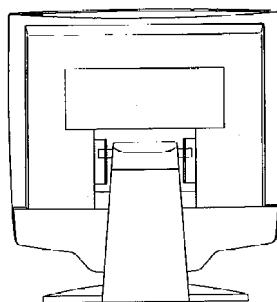
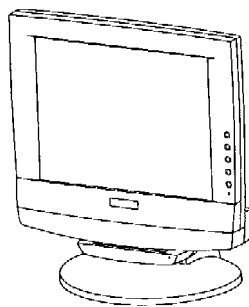

#@mmpp 6680

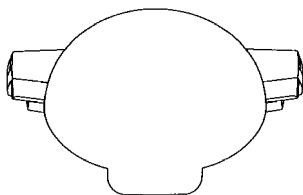
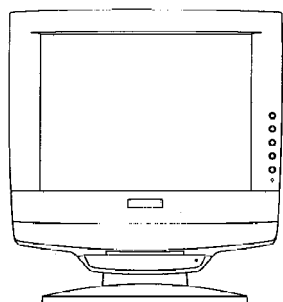
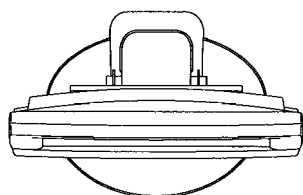





## Rubriek VIII Rubrique VIII

*Beneluxdepots waarbij wijzigingen van de inschrijving van de tekening of het model in het register werden aangetekend (regel 3.1 van het Uitvoeringsreglement).*

- 01 Overdrachten
- 02 Licenties
- 03 Pandrechten
- 04 Beslagleggingen
- 05 Doorhalen van licenties, pand, beslag
- 06 Adreswijzigingen (houder)
- 07 Naamswijzigingen (houder)
- 08
  - a Wijzigingen van correspondentie-adres
  - b Aanstelling of wijziging van gemachtigde
  - c Naams- en adreswijzigingen van gemachtigde
  - d Naams- of adreswijzigingen van gemachtigde
- 09 Naams- en adreswijzigingen (houder)
- 10 Verbeteringen van schrijffouten
- 11 Overige verbeteringen

N.B - De na de tekst van een wijziging voorkomende aanduiding betreft een interne codering.  
 - Indien na de datum van aantekening de aanduidingen (1), (2), enz. voorkomen betekent dit dat bij de registraties gelijktijdig meerdere wijzigingen zijn aangetekend. Tevens geven deze aanduidingen de volgorde der wijzigingen aan.

*Dépôts Benelux auprès desquels sont enregistrées au registre des modifications de l'enregistrement du dessin ou modèle (règle 3.1 du Règlement d'exécution).*

- 01 Cessions
- 02 Licences
- 03 Droits de gage
- 04 Saisies
- 05 Radiation de licences, gages, saisies
- 06 Changement d'adresse (titulaire)
- 07 Changement de nom (titulaire)
- 08
  - a Changements d'adresse de correspondance
  - b Institution ou changement de mandataire
  - c Changements de nom et d'adresse du mandataire
  - d Changements de nom ou d'adresse du mandataire
- 09 Changement de nom et d'adresse (titulaire)
- 10 Corrections d'erreurs de plume
- 11 Autre rectifications

N.B - L'indication qui pourrait figurer après le texte d'une modification est un code interne.  
 - Si les indications (1), (2), etc. devaient figurer après la date de notification, cela signifie qu'il y a plusieurs modifications qui sont notifiées simultanément. Ces indications font également apparaître le rang des modifications.



## 1 OVERDRACHTEN CESSIONS

---

**36974-00**

*Overgegaan aan:*

Koninklijke KPN N.V.  
Maanplein 55  
2516 CK Den Haag,  
Nederland

00010-001;

Aangetekend: 01.02.2007

---

**36421-01/36421-02**

*Overgegaan aan:*

Ingrid W.F.M. Van den Broek e/v  
Luijken  
Vleetweg 12  
4725 SN Wouwse Plantage,  
Nederland

00019-002;

Aangetekend: 28.03.2007

---

**17391-00, 19535-01/19535-03, 19985-01/19985-03**

*Cession à:*

Siemens Water Technologies Corp.,  
Massachusetts Corporation  
Thorn Hil Road 181  
Warrendale, Pennsylvania 15086,  
Etats-Unis d'Amérique

00027-007;

Enregistré: 25.06.2007

---

**28257-01/28257-02**

*Overgegaan aan:*

Werkvoorziening Midden-Gelderland  
h.o.d.n. Presikhaaf Bedrijven  
Bruningweg 10  
6827 BM Arnhem,  
Nederland

00030-002;

Aangetekend: 06.08.2007

---

**23117-01/23117-03, 33589-01/33589-04, 34095-00, 34603-00, 35221-00**

*Overgegaan aan:*

Campina Nederland Holding B.V.  
Hogeweg 9  
5301 LB Zaltbommel,  
Nederland

00044-010;

Aangetekend: 29.09.2006

---

**29295-00**

*Overgegaan aan:*

Campina Nederland Holding B.V.  
Hogeweg 9  
5301 LB Zaltbommel,  
Nederland

00045-001;

Aangetekend: 29.09.2006

---

## 2 LICENTIES LICENCES

---

**31486-01**

*Licentie verleend aan:*

Formflex Horti Systems B.V.

10003-001;

Aangetekend: 26.10.2006

---

**5**  
**DOORHALEN VAN**  
**LICENTIES, PAND,**  
**BESLAG**  
**RADIATIONS DE LICEN-**  
**CES, GAGES, SAISIES**

---

**31486-01**

*Doorhaling van de licentie verleend aan:*  
 Formflex Horti Systems VOF

13002-001;

Aangetekend: 26.10.2006

---

**6**  
**ADRESWIJZIGINGEN**  
**CHANGEMENTS**  
**D'ADRESSE**

---

**23053-00**

*Adres gewijzigd in:*

Sir Winston Churchilllaan 366  
 2285 SJ Rijswijk,

20030-001;

Aangetekend: 20.07.2007

---

**33602-00, 34243-00**

*Changement d'adresse en:*

20 Manchester Square  
 London W1U 3AN,

20031-002;

Enregistré: 26.07.2007

---

**25845-01/25845-02, 26113-00, 26609-01/26609-06**

*Changement d'adresse en:*

33-8, Shiba 5-chome, Minato-ku  
 Tokyo,

20032-009;

Enregistré: 16.08.2007

---

**35543-00**

*Adres gewijzigd in:*

Korenschoof 1  
 4283 HG Giessen,

20033-001;

Aangetekend: 21.08.2007

---

**8b**  
**AANSTELLING OF WIJ-**  
**ZIGING VAN**  
**GEMACHTIGDE**  
**INSTITUTION OU CHAN-**  
**GEMENT DE MANDA-**  
**TAIRE**

---

**17391-00, 19535-01/19535-03, 19985-01/19985-03**

*Institution ou changement de mandataire:*

OFFICE PARETTE (FRED MAES)  
 Avenue Gabrielle Petit 2  
 B-7940 Brugelette  
 Belgique.

41105-007;

Enregistré: 25.06.2007

---

**36974-00**

*Aanstelling of wijziging van gemachtigde:*

Koninklijke KPN NV  
 Juridische Zaken  
 Groep Intellectuele Eigendom  
 Postbus 30000  
 2500 GA 's-Gravenhage  
 Nederland.

41111-001;

Aangetekend: 01.02.2007

---

**35154-01/35154-03**

*Aanstelling of wijziging van gemachtigde:*

Merkenbureau Knijff & Partners B.V.  
 Leeuwenveldseweg 12  
 1382 LX Weesp  
 Nederland.

41117-003;

Aangetekend: 18.07.2007

---

**16663-00**

*Institution ou changement de mandataire:*

Bureau Gevers S.A.  
 Holidaystraat 5  
 B-1831 Diegem  
 Belgique.

41125-001;

Enregistré: 25.07.2007

---

<p><b>16414-00</b>  <i>Institution ou changement de mandataire:</i>            Bureau Gevers S.A.            Holidaystraat 5            B-1831 Diegem            Belgique.</p> <p>41126-001;</p> <p>Enregistré: 25.07.2007</p>	<p><i>Institution ou changement de mandataire:</i>            Bureau Gevers S.A.            Holidaystraat 5            B-1831 Diegem            Belgique.</p> <p>41131-005;</p> <p>Enregistré: 25.07.2007</p>	<p>1077 XZ Amsterdam            Nederland.</p> <p>41136-001;</p> <p>Aangetekend: 14.08.2007</p>
<p><b>28589-00</b>  <i>Institution ou changement de mandataire:</i>            Bureau Gevers S.A.            Holidaystraat 5            B-1831 Diegem            Belgique.</p> <p>41127-001;</p> <p>Enregistré: 25.07.2007</p>	<p><b>37171-01/37171-03</b>  <i>Aanstelling of wijziging van gemachtigde:</i>            Shield Mark B.V.            Overschiestraat 61            1062 XD Amsterdam            Nederland.</p> <p>41132-003;</p> <p>Aangetekend: 25.07.2007</p>	<p><b>35092-00</b>  <i>Institution ou changement de mandataire:</i>            OFFICE PARETTE (FRED MAES)            Avenue Gabrielle Petit 2            B-7940 Brugelette            Belgique.</p> <p>41137-001;</p> <p>Enregistré: 13.08.2007</p>
<p><b>35184-01/35184-03</b>  <i>Institution ou changement de mandataire:</i>            Bureau Gevers S.A.            Holidaystraat 5            B-1831 Diegem            Belgique.</p> <p>41128-003;</p> <p>Enregistré: 25.07.2007</p>	<p><b>35157-01/35157-02</b>  <i>Institution ou changement de mandataire:</i>            OFFICE PARETTE (FRED MAES)            Avenue Gabrielle Petit 2            B-7940 Brugelette            Belgique.</p> <p>41133-002;</p> <p>Enregistré: 30.07.2007</p>	<p><b>28983-00</b>  <i>Institution ou changement de mandataire:</i>            OFFICE PARETTE (FRED MAES)            Avenue Gabrielle Petit 2            B-7940 Brugelette            Belgique.</p> <p>41138-001;</p> <p>Enregistré: 13.08.2007</p>
<p><b>28886-01/28886-02</b>  <i>Institution ou changement de mandataire:</i>            Bureau Gevers S.A.            Holidaystraat 5            B-1831 Diegem            Belgique.</p> <p>41129-002;</p> <p>Enregistré: 25.07.2007</p>	<p><b>34780-00</b>  <i>Institution ou changement de mandataire:</i>            PRONOVEM MARKS SA            Avenue Josse Goffinlaan 158            B-1082 Bruxelles            Belgique.</p> <p>41134-001;</p> <p>Enregistré: 09.08.2007</p>	<p><b>16896-01/16896-03, 23316-00, 35012-01/35012-03, 35013-01/ 35013-03, 35097-01/35097-03</b>  <i>Institution ou changement de mandataire:</i>            OFFICE PARETTE (FRED MAES)            Avenue Gabrielle Petit 2            B-7940 Brugelette            Belgique.</p> <p>41139-013;</p> <p>Enregistré: 13.08.2007</p>
<p><b>34812-00</b>  <i>Institution ou changement de mandataire:</i>            Bureau Gevers S.A.            Holidaystraat 5            B-1831 Diegem            Belgique.</p> <p>41130-001;</p> <p>Enregistré: 25.07.2007</p>	<p><b>34805-01/34805-07</b>  <i>Aanstelling of wijziging van gemachtigde:</i>            Freshfields Bruckhaus Deringer            Strawinskylaan 10            1077 XZ Amsterdam            Nederland.</p> <p>41135-007;</p> <p>Aangetekend: 14.08.2007</p>	<p><b>35147-00</b>  <i>Aanstelling of wijziging van gemachtigde:</i>            Freshfields Bruckhaus Deringer            Strawinskylaan 10            1077 XZ Amsterdam            Nederland.</p> <p>41140-001;</p> <p>Aangetekend: 14.08.2007</p>
<p><b>28832-01/28832-05</b></p>	<p><b>34711-00</b>  <i>Aanstelling of wijziging van gemachtigde:</i>            Freshfields Bruckhaus Deringer            Strawinskylaan 10</p>	<p><b>34828-00</b>  <i>Institution ou changement de mandataire:</i>            Bureau Gevers S.A.            Holidaystraat 5</p>



---

B-1831 Diegem  
Belgique.

41141-001;

Enregistré: 20.08.2007

---

**34829-00**

*Institution ou changement de mandataire:*

Bureau Gevers S.A.  
Holidaystraat 5  
B-1831 Diegem  
Belgique.

41142-001;

Enregistré: 20.08.2007

---

**16509-00, 16510-00, 16655-00,  
16656-00**

*Institution ou changement de mandataire:*

Bureau Gevers S.A.  
Holidaystraat 5  
B-1831 Diegem  
Belgique.

41143-004;

Enregistré: 22.08.2007

---

#@mmpp 227





## Rubriek XIII Rubrique XIII

*Internationale inschrijvingen waarbij zijn aangetekend: (regel 3.2, lid 3 van het Uitvoeringsreglement).*

- a Nietigverklaring;
- b Vervallen verklaring;
- c Licentieverlening;
- d Pandrecht;
- e Beslaglegging;
- f Doorhaling der licentieverlening, pand, beslag.

*Enregistrements internationaux auprès desquels sont enregistrés: (règle 3.2, alinéa 3 du Règlement d'exécution).*

- a Des décisions d'annulation;
- b Des décisions d'extinction;
- c Des licences;
- d Gages;
- e Saisies;
- f Des radiations de licence, gages, saisies.



**13c**  
**LICENTIEVERLENING**  
**LICENCES**

---

**047520***Concession d'une licence à:*

S.A. Roland Vlaemynck  
Zone Industrielle "Le Mortier"  
FR-59181 Steenwerck,  
France

16001-001;

Enregistré: 21.05.2007

---

**056713***In pand gegeven aan:*

ABN AMRO BANK N.V.  
(London Branch)  
250 Bishopsgate  
London EC2M 4AA,  
Groot-Brittannië

17001-001;

Aangetekend: 30.05.2007



## Index:

## Gemachtigden Mandataires

---

### A

---

Algemeen Octrooi- en Merkenbureau  
John F. Kennedylaan 2  
5612 AB Eindhoven  
Nederland.

..... 41, 42, 43, 44, 82, 101, 102

Antwerps Octrooi- en Merkenbureau

M.F.J. Bockstael N.V.  
Arenbergstraat 13  
B-2000 Antwerpen  
België.

..... 39, 40, 101

---

### B

---

Bureau De Rycker N.V.  
Arenbergstraat 13  
B-2000 Antwerpen  
België.

.....100

Bureau Gevers N.V.  
Holidaystraat 5  
B-1831 Diegem

België.

.....52, 75, 76, 90, 91, 92, 93

Bureau Gevers S.A.  
Holidaystraat 5  
B-1831 Diegem  
Belgique.

.....31, 32, 37, 38, 44, 52, 54, 56, 71, 90, 99, 119, 120, 121

---

### C

---

CABINET BEDE S.A.  
Boulevard General Wahis 15  
1030 Bruxelles  
Belgique.

.....20, 21

Considine Amsterdam BV,  
h.o.d.n. Amsterdams Merkenbureau  
Modemstraat 20

1033 RW Amsterdam  
Nederland.

.....99

Considine Den Haag B.V.  
Jan Willem Frisolaan 3 C  
2517 JS Den Haag  
Nederland.

.....42

---

### D

---

De Vries & Metman B.V.  
Overschiestraat 180  
1062 XK Amsterdam  
Nederland.

.....98

Denmeyer & Associates SA  
55 rue des Bruyères  
L-1274 Howald  
Luxembourg.

..... 38, 78, 79, 85

Denmeyer & Associates SA

55 rue des Bruyères  
L-1274 Howald  
Luxemburg.

.....47

drs J.L. Lobatto  
Else Mauhsiaan 37  
2597 HA Den Haag  
Nederland.

.....74



---

## E

---

**Elzas Noordzij B.V.**  
De Lairessestraat 159  
1075 HK Amsterdam  
Nederland.

..... 40, 73, 74, 88

**Exter Polak & Charlouis B.V.**  
Sir Winston Churchillaan 295 A  
2288 DC Rijswijk  
Nederland.

..... 42

---

## F

---

**Freshfields Bruckhaus Deringer**  
Strawinskylaan 10  
1077 XZ Amsterdam

Nederland.

..... 120

---

## H

---

**Haagsch Octrooibureau**  
Breitnerlaan 146  
2596 HG 's-Gravenhage

Nederland.

..... 34, 35, 52

---

## K

---

**K.O.B. N.V.**  
Kennedypark 31c  
B-8500 Kortrijk  
België.

..... 34

**Juridische Zaken**  
Groep Intellectuele Eigendom  
Postbus 30000  
2500 GA 's-Gravenhage  
Nederland.

..... 119

---

**Koninklijke KPN NV**

## M

---

**Merkenbureau Bouma B.V.**  
Postbus 30177  
3001 DD Rotterdam  
Nederland.

..... 74, 80, 81

Nederland.

..... 78, 119

**Merkenbureau Hendriks & Co. BV**  
Postbus 379  
1400 AJ Bussum  
Nederland.

..... 28

**Mireille Elisabeth Irene Ponsioen**  
Hekelstraat 25  
1811 BL Alkmaar  
Nederland.

..... 97

**Muller & Eilbracht B.V.**  
Postbus 1080  
2260 BB Leidschendam  
Nederland.

..... 51

**Merkenbureau Knijff & Partners B.V.**  
Leeuwenveldseweg 12  
1382 LX Weesp

---

## N

---

<p><b>Nederlandsch Octrooibureau</b>  <b>J.W. Frisolaan 13</b>  <b>2517 JS La Haye</b>  <b>Pays-Bas.</b>  .....80</p> <p><b>Nederlandsch Octrooibureau</b>  <b>J.W. Frisolaan 13</b>  <b>2517 JS 's-Gravenhage</b>  <b>Nederland.</b>  .....76</p>	<p><b>NIFI9</b>  <b>Het Kerspel 19</b>  <b>7251 CT Vorden</b>  <b>Nederland.</b>  ..... 19</p> <p><b>Novagraaf Nederland B.V.</b>  <b>Hogehilweg 3</b>  <b>1101 CA Amsterdam-Zuidoost</b>  <b>Nederland.</b>  ..... 30, 36, 51, 114</p>
--	---

---

## O

---

<p><b>Octrooibureau Arnold &amp; Siedsma</b>  <b>Sweelinckplein 1</b>  <b>2517 GK 's-Gravenhage</b>  <b>Nederland.</b>  ..... 33, 34, 105, 106, 107, 108, 109</p> <p><b>Octrooibureau Los en Stigter B.V.</b>  <b>Weteringschans 96</b>  <b>1017 XS Amsterdam</b>  <b>Nederland.</b>  .....75</p> <p><b>Octrooibureau Vriesendorp &amp; Gaade B.V.</b>  <b>Dr. Kuypersstraat 6</b>  <b>2514 BB 's-Gravenhage</b>  <b>Nederland.</b>  ..... 35, 88, 89, 101</p> <p><b>Office Hanssens S.p.r.l.</b>  <b>40, square Marie-Louise, Boîte 19</b>  <b>B-1000 Bruxelles</b>  <b>Belgique.</b>  .....96</p> <p><b>Office Hanssens S.p.r.l.</b></p>	<p><b>40, square Marie-Louise, Bus 19</b>  <b>B-1000 Brussel</b>  <b>België.</b>  .....45, 46</p> <p><b>Office Kirkpatrick S.A.</b>  <b>32, Avenue Wolfers</b>  <b>B-1310 La Hulpe</b>  <b>Belgique.</b>  .....30</p> <p><b>OFFICE PARETTE (FRED MAES)</b>  <b>Avenue Gabrielle Petit 2</b>  <b>B-7940 Brugelette</b>  <b>België.</b>  35, 40, 47, 48, 55, 56, 57, 58, 59, 60, 61, 62, 63, 64, 65, 66, 67,  68, 69, 70, 71, 77, 81, 104, 110, 111</p> <p><b>OFFICE PARETTE (FRED MAES)</b>  <b>Avenue Gabrielle Petit 2</b>  <b>B-7940 Brugelette</b>  <b>Belgique.</b>  .....53, 72, 83, 84, 85, 119, 120</p>
--	--

---

## P

---

<p><b>PRONOVEM MARKS SA</b>  <b>Avenue Josse Goffinlaan 158</b>  <b>B-1082 Bruxelles</b></p>	<p><b>Belgique.</b>  ..... 77, 83, 120</p>
--	--

---

## R

---

<p><b>Regimarx b.v.</b>  <b>Brandersmolenstraat 28</b>  <b>1333 BX Almere</b></p>	<p><b>Nederland.</b>  .....76, 82</p>
---	---

---

**S**

---

**Shield Mark B.V.**  
Overschiestraat 61  
1062 XD Amsterdam

**Nederland.**  
.....48, 49, 50, 51, 83, 86, 87, 88, 100, 120

---

**V**

---

**VEREENIGDE**  
Johan de Wittlaan 7  
2517 JR Den Haag  
Nederland.

.....97, 112, 113, 114, 115

**VEREENIGDE**  
Johan de Wittlaan 7  
2517 JR La Haye  
Pays-Bas.

.....98

---

**W**

---

**W.M. Tholel**  
Wagemaker-akker 10  
2994 AL Barendrecht

**Nederland.**  
..... 102, 103, 104





## Index:

## Deposanten Déposants

---

3D-Tradelink B.V. ....108, 109

---

### A

---

AB Sjöbo Bruk .....85  
Ahrend Groep N.V. ....34, 35  
Aiphone Co., Ltd. ....78, 79

Allure BV .....48, 49, 50, 51  
Anika Simons .....15

### B

---

BARCREST LIMITED .....52  
B en S Comfort B.V. h.o.d.n. B & S Recaro .....16  
BETAFENCE NV .....34  
BOAS BV .....19

BP p.l.c. ....74  
Brady Worldwide, Inc., Wisconsin corporation .....83, 84  
BREIMER Anna Joke .....26

### C

---

Campbell Soup Company, New Jersey corporation .....55  
CANON KABUSHIKI KAISHA .....53, 72  
Cento B.V. ....76, 82  
CHANG-LIAN Lin .....98

CHOU Ammy .....75  
Coloplast A/S .....110, 111  
Craneo B.V. ....114

### D

---

Daifuku Co., Ltd. ....40  
DAIKIN INDUSTRIES LTD .....47, 48  
DAIKIN INDUSTRIES LTD. ....56, 77, 81  
Dandy A/S .....88  
Dart Industries Inc., Delaware corporation .....37  
Davis La Montre B.V. ....76  
DEKONING Nadia .....17  
DE MEESTER Wim .....12, 13, 14, 15  
De Ster NV .....45, 46  
Diamintangibles International Ltd. ....77

DIJKMAN Joeri Anton .....97  
DOUWENGA Robert .....22  
Dukdalf bedrijven Gemeentelijk bedrijf ex artikel 251 .....42  
DW Holding B.V. ....83, 86, 87, 88, 100



---

## E

---

ECONcept BV .....27	Engels Logistiek B.V. ....101, 102
E en M Beheer B.V. ....21	Etac AB .....74
Eldeko Verhuur B.V. ....99	

---

## F

---

Femke Klinkenberg gezamenlijk h.o.d.n. 3punt13 Student Company .....15	Flora Labels A/S .....89
---	--------------------------

---

## G

---

GEERAETS Stijn .....16	GlaxoSmithKline Consumer Healthcare GmbH & Co. KG .....99
GLAXO GROUP LIMITED .....31, 32	Greijn Form Technics BV .....21

---

## H

---

HabitatSolutions B.V. ....18	Honeywell Inc., Delaware corporation .....75, 76
HESTERMAN Matthijs Adrianus Alexander .....21	

---

## I

---

Inge Bolk .....15	ISAE ELECTRONICA, S.L. ....96
Inter Trio B.V. ....102, 103, 104	

---

## J

---

Jade Beheer B.V. ....12	Johannes Simonis Pennings de Bilt .....19
JAGA, naamloze vennootschap .....100	Jord van Sloun .....15
Jan Willem Marijnissen, h.o.d.n. Marijn Studio, oneQ B.V. ....28	

---

## K

---

Koipe Corporación, S.L. ....30	
--------------------------------	--

---

## L

---

LARSIMONT Maxime .....20	LUK TUT PRODUCTIES V.O.F. ....19, 20
Lindi Jacobs .....15	

---

## M

---

Magic Concepts International Limited, 4/F, Block B, Eldex Industrial Building, 21 Ma Tau Wai Road, Hung Hom, Kowloon, Hong Kong .....98	Miqxum AB .....97
MeadWestvaco Packaging Systems LLC, Delaware corporation 42, 43, 44, 82	Mitsubishi Rayon Co., Ltd. ....104
	My Diamonds Place Ltd. ....83

---

## N

---

Newlong Machine Works, Ltd. ....41	NOËL Bruno .....12, 13, 14, 15
Nintendo Co., Ltd. ....33, 34, 105, 106, 107	

---

## O

---

O2 Limited .....80	OMEGA ENGINEERING, INC., Delaware corporation .....35
--------------------	---

---

## P

---

Partex Marking Systems Aktiebolag .....40	Private Limited Company (UK) 19
PICANOL N.V., naamloze vennootschap .....101	Polyplastic B.V. ....42
PI-Design AG .....73, 74, 88	Premark FEG L.L.C., Delaware corporation .....36
Planet Interactive Ltd, Buitenlandse vennootschap	PRESSALIT GROUP A/S .....71

---

## R

---

Reckitt Benckiser N.V. ....78	Robertus Johannes Groenendijk .....93, 94, 95, 96
Richard Fritz .....27	Roderique Kohnen .....15
RISDON CORPORATION, Société organisée et existant sous les lois de l'Etat de Connecticut .....38	Roelof Jonkers h.o.d.n. Jonkers Bouwmetaal .....51

---

## S

---

Save Edge Nail Worldwide, Inc., Ohio corporation .....47	Seiko Epson Corporation .....111, 112, 113, 114, 115
--	--

Seven Towns Ltd. ....	98	Steelcase Inc., Michigan corporation ....	35
SmithKline Beecham Consumer Healthcare GmbH ....	44	STEIN Gerrit Cornelis Johan ....	46
SmithKline Beecham Corporation, Pennsylvania corporation	52	STEM Drive Limited ....	101
SmithKline Beecham p.l.c. ....	90, 91, 92, 93	Stenman Holland B.V. ....	41
Snap-on Incorporated, Delaware corporation ....	37	Stichting Jong Ondernemen ....	19
Sparkle Systems Holding B.V. ....	80, 81	Susanne Nieuwland ....	15
Startling Concepts VOF ....	27		

---

## T

---

Tammy Bolderdijk ....	15	THE PROCTER & GAMBLE COMPANY, Ohio corporation .....	56
TARKETT AB ....	52	THUYMANS Pierre ....	17, 18
TERUMO KABUSHIKI KAISHA ....	30	Tokyo Electron Limited 57, 58, 59, 60, 61, 62, 63, 64, 65, 66, 67,	
THE GILLETTE COMPANY, Delaware corporation ....	54	68, 69, 70	

---

## V

---

VALCKE, besloten vennootschap met beperkte aansprakelijkheid ....	39	Van der Valk Systemen B.V. ....	76
VAN BERGEN Anna J.M. ....	74	Vermont Castings, Inc., société du Vermont ....	32
		Vibropac BV ....	16

---

## W

---

WARNER-LAMBERT COMPANY, Delaware corporation .....	90	WIJNSTROOT Robert Jacob ....	26
--	----	------------------------------	----

---

## Y

---

Yuk Fat Company Limited, limited liability company .....	51
--	----



## Index:

## Klassen en onderklassen Classes et sous-classes

---

### 02

---

02-02 .....27

---

### 03

---

03-01 ..... 17, 21, 26, 52

---

### 04

---

04-02 .....44, 52

04-04 ..... 88

---

### 06

---

06-01 .....15, 16, 48, 49, 50, 51, 74, 93, 94, 95, 96

06-06 ..... 86, 87, 88

06-03 ..... 15, 35, 95

06-08 .....27, 83

06-04 ..... 83, 86, 87, 88

06-13 ..... 102, 103, 104

06-05 ..... 15

---

### 07

---

07-01 .....37, 45, 73, 74, 80

07-06 ..... 19, 45, 46

07-02 ..... 28, 73, 74

07-07 .....37

07-05 ..... 78

07-99 ..... 45, 46, 78

---

### 08

---

08-05 ..... 16

08-06 .....20, 21

08-07 .....21, 51

08-08 .....47, 51, 76, 99, 100



---

## 09

---

09-01 .....	30, 55, 56, 97	09-05 .....	26, 88, 98, 99
09-03 .....	17, 19, 37, 42, 43, 44, 46, 81, 82, 88, 97, 98, 101, 102	09-07 .....	37, 99
09-04 .....	19	09-09 .....	101, 102

---

## 10

---

10-01 .....	76	10-04 .....	19, 30
10-02 .....	76	10-05 .....	19, 75, 76

---

## 11

---

11-01 .....	76, 77, 83, 97	11-02 .....	98
-------------	----------------	-------------	----

---

## 12

---

12-05 .....	16	12-11 .....	21
12-08 .....	42	12-16 .....	21
12-10 .....	18, 42		

---

## 13

---

13-03 .....	35, 40
-------------	--------

---

## 14

---

14-02 ...	19, 53, 72, 80, 84, 85, 105, 106, 107, 112, 113, 114, 115	14-99 .....	33, 84, 85, 108, 109
14-03 .....	78, 79, 80, 115		

---

## 15

---

15-05 .....	78	15-09 .....	38
15-06 .....	41, 101	15-99	57, 58, 59, 60, 61, 62, 63, 64, 65, 66, 67, 68, 69, 70, 71, 101

---

# 16

---

16-03 .....53, 72, 112, 113, 114

---

# 18

---

18-02 .....53, 72, 112, 113, 114      18-99 .....75

---

# 19

---

19-01 .....74      19-08 .....27, 46, 74  
19-02 .....108, 109

---

# 20

---

20-01 .....18, 80      20-03 .....12, 89, 96  
20-02 .....89, 98

---

# 21

---

21-01 .....19, 34, 39, 40, 98, 105, 106, 107      21-03 .....34, 52  
21-02 .....20

---

# 23

---

23-01 .....90, 105      23-03 .....32, 100, 101  
23-02 .....22, 71, 74, 85      23-04 .....18, 22, 47, 48, 56, 77, 78, 81

---

# 24

---

24-02 .....57, 58, 59, 60, 61, 62, 63, 64, 66, 67, 68, 69, 70, 71      24-04 .....31, 32, 110, 111

---

# 25

---

25-01 .....26, 40, 52, 76, 77, 82      25-03 .....17, 18, 36, 42  
25-02 .....26, 34, 42, 52, 65, 76, 77, 82      25-04 .....99

---

# 26

---

26-01 .....	74	26-03 .....	12, 13, 14, 15
26-02 .....	51	26-05 .....	12, 13, 14, 15, 104

---

# 27

---

27-06 .....	81
-------------	----

---

# 28

---

28-01 .....	90, 91, 92, 93	28-03 .....	54
28-02 .....	38		

---

# 30

---

30-99 .....	47
-------------	----

---

# 31

---

31-00 .....	36
-------------	----

---

# 99

---

99-00 .....	21
-------------	----





## Index:

## Produits

### A

Appareils de télécommunication et de télécommande sans fil, amplificateurs-radios. .... 78, 79, 80, 115  
 Appareils d'éclairage public. .... 12, 13, 14, 15  
 Appareils et articles de gymnastique ou de sport. .... 20  
 Appareils pour le traitement de l'information. 19, 53, 72, 80, 84, 85, 105, 106, 107, 112, 113, 114, 115  
 Appareils pour photocopier ou agrandir. ... 53, 72, 112, 113, 114  
 Appareils, ustensiles et récipients pour la cuisson. .. 28, 73, 74  
 Articles de bureau. .... 108, 109  
 Articles de pansement, de bandage et de soins médicaux. 31, 32,

110, 111

Articles de toilette et équipements pour soins de beauté. .... 54  
 Automobiles, autobus et camions. .... 42  
 Autres articles d'amusement et de divertissement. .... 34, 52  
 Autres imprimés. .... 27, 46, 74  
 Autres instruments, appareils et dispositifs de mesure. ... 19, 30  
 Autres outils et instruments. .... 16  
 Autres pièces de mobilier et parties de meubles. .... 86, 87, 88  
 Autres récipients de ménage. .... 37  
 Autres ustensiles de table. .... 19, 45, 46

### B

Bibelots, ornements de table, de dessus de cheminée ou de mur, vases et pots à fleurs. .... 98  
 Bijouterie et joaillerie. .... 76, 77, 83, 97  
 Boîtes, caisses, conteneurs, boîtes à conserves. 17, 19, 37, 42, 43, 44, 46, 81, 82, 88, 97, 98, 101, 102  
 Bougeoirs et chandeliers. .... 74

Bouteilles, flacons, pots, bonbonnes, récipients munis d'un système à pression. .... 30, 55, 56, 97  
 Brosses et pinceaux à peindre, pinceaux pour cuisiner. .... 88  
 Brosses et pinceaux de toilette, brosses pour vêtements et brosses à chaussures. .... 44, 52

### C

Cageots et paniers. .... 19  
 Cintres. .... 27, 83

Couvertures, linge de maison et de table. .... 102, 103, 104  
 Cycles et motocycles. .... 21

### D

Dispositifs de verrouillage ou de fermeture. .... 21, 51  
 Distributeurs automatiques. .... 18, 80

Divers. 21, 33, 45, 46, 47, 57, 58, 59, 60, 61, 62, 63, 64, 65, 66, 67, 68, 69, 70, 71, 75, 78, 84, 85, 101, 108, 109

### E

Élévateurs, appareils de levage ou de manutention. .... 16

Équipements pour le chauffage. .... 32, 100, 101



Escaliers, échelles et échafaudages. ....99

Étuis à cigares, étuis à cigarettes, tabatières et pots à tabac. 81

---

## F

---

Fers à repasser, ustensiles pour laver, nettoyer ou sécher. ...78

---

## H

---

Horloges, pendules et réveils. ....76

---

## I

---

Installations pour la distribution de fluides. ....90, 105

57, 58, 59, 60, 61, 62, 63, 64, 66, 67, 68, 69, 70, 71

Installations sanitaires. ....22, 71, 74, 85

Instruments, appareils et dispositifs de contrôle, de sécurité ou  
d'essai. ....19, 75, 76

Instruments médicaux, instruments et ustensiles de laboratoire.

---

## J

---

Jeux et jouets. ....19, 34, 39, 40, 98, 105, 106, 107

---

## L

---

Lampes, lampadaires, lustres, appliques murales ou de plafond,  
abat-jour, réflecteurs, lampes pour projecteurs de photographie

ou de cinématographie. ....12, 13, 14, 15, 104

---

## M

---

Machines et appareils pour préparer la nourriture ou les boissons,  
non compris dans d'autres classes. ....36

Matériaux de construction. ....26, 40, 52, 76, 77, 82

Machines pour laver, nettoyer ou sécher. ....78

Matériel de distribution ou de commande d'énergie électrique.  
35, 40

Machines pour l'impression. ....53, 72, 112, 113, 114

Matériel d'exposition ou de vente. ....89, 98

Machines textiles, machines à coudre, à tricoter ou à broder. 41,  
101

Meubles combinés. ....15

Machines-outils, machines à abraser, machines de fonderie. 38

Meubles de rangement. ....83, 86, 87, 88

Maisons, garages et autres constructions. ....17, 18, 36, 42

Montres et montres-bracelets. ....76

Malles, valises, serviettes, sacs à main, porte-clés, étuis adaptés  
à leur contenu, portefeuilles et articles analogues. 17, 21, 26,  
52

Moyens de fermeture et accessoires. ....37, 99

Moyens de fixation, de soutien ou de montage, non compris dans  
d'autres classes. ....47, 51, 76, 99, 100

---

## P

---

<p>Papier à écrire, cartes de correspondance et faire-part. ....74</p> <p>Parties de construction préfabriquées ou préassemblées. 26, 34, 42, 52, 65, 76, 77, 82</p> <p>Parties, équipements et accessoires de véhicules, non compris dans d'autres classes ou sous-classes. ....21</p>	<p>Poignées, boutons et gonds. ....20, 21</p> <p>Poubelles et conteneurs pour ordures et leurs supports. ...101, 102</p> <p>Produits cosmétiques. ....38</p> <p>Produits pharmaceutiques. ....90, 91, 92, 93</p>
---	--

---

## R

---

<p>Remorques de véhicules routiers. ....18, 42</p>
--

---

## S

---

<p>Sacs, sachets, tubes et capsules. ....26, 88, 98, 99</p> <p>Sièges. ....15, 16, 48, 49, 50, 51, 74, 93, 94, 95, 96</p>	<p>Signes indicateurs, dispositifs publicitaires. ....12, 89, 96</p>
---	--

---

## T

---

<p>Tables et meubles semblables. ....15, 35, 95</p>	<p>Torches, lampes et lanternes portatives. ....51</p>
---	--

---

## V

---

<p>Vaisselle et verrerie. ....37, 45, 73, 74, 80</p> <p>Ventilation et conditionnement d'air. 18, 22, 47, 48, 56, 77, 78, 81</p>	<p>Vêtements. ....27</p>
--	--------------------------





## Index:

## Producten

### A

Aanhangwagens voor voertuigen over de weg. ....	18, 42	Andere meetinstrumenten, -apparaten en -toestellen. ..	19, 30
Ander drukwerk. ....	27, 46, 74	Andere meubelstukken en meubeldelen. ....	86, 87, 88
Ander gereedschap en instrumenten. ....	16	Andere vermaak- en ontspanningsartikelen. ....	34, 52
Ander huishoudgerei. ....	37	Auto's, bussen en vrachtwagens. ....	42
Ander tafelgerei. ....	19, 45, 46		

### B

Bijoutherieën en juwelen. ....	76, 77, 83, 97	Bouwmaterialen. ....	26, 40, 52, 76, 77, 82
Blakers en kandelaars. ....	74		

### C

Controle-, veiligheids- of testinstrumenten, -apparaten en -toestellen. ....	19, 75, 76	Cosmetische producten. ....	38
--	------------	-----------------------------	----

### D

Dekens, huis- en tafellinnen. ....	102, 103, 104	Dozen, kisten, containers, conservenblikken. 17, 19, 37, 42, 43, 44, 46, 81, 82, 88, 97, 98, 101, 102	
Diversen. 21, 33, 45, 46, 47, 57, 58, 59, 60, 61, 62, 63, 64, 65, 66, 67, 68, 69, 70, 71, 75, 78, 84, 85, 101, 108, 109		Draagbare toortsen, lampen en lantaarns. ....	51
		Drukmachines. ....	53, 72, 112, 113, 114

### F

Farmaceutische producten. ....	90, 91, 92, 93
Flessen, flacons, potten, mand- en buikflessen, recipiënten, uitgerust met een druksysteem. ....	30, 55, 56, 97



---

## G

---

Gecombineerde meubelen. .... 15	Gymnastiek- of sporttoestellen en -artikelen. .... 20
Gelijkvormige tafels en meubelen. .... 15, 35, 95	

---

## H

---

Handvatten, knoppen en hengsels. .... 20, 21	Horloges en armbandhorloges. .... 76
Hechtings-, steun- of montagemiddelen, voor zover niet begrepen in andere klassen. .... 47, 51, 76, 99, 100	Huizen, garages en andere constructies. .... 17, 18, 36, 42
Heftoestellen, hef- of laad- en losapparaten. .... 16	

---

## I

---

Installaties voor het verdelen van vloeistoffen. .... 90, 105
---

---

## K

---

Kantoorbenodigdheden. .... 108, 109	Kleerhangers. .... 27, 83
Kistjes en manden. .... 19	Kookapparaten, -gerei en -potten. .... 28, 73, 74
Kledingstukken. .... 27	Kopieer- of vergrootapparaten. .... 53, 72, 112, 113, 114

---

## L

---

Lampen, schemerlampen, luchters, wand- of plafondverlichting, lampenkappen, reflectoren, lampen voor foto- of	filmprojectoren. .... 12, 13, 14, 15, 104
---	---

---

## M

---

Machines en toestellen om voedsel of dranken te bereiden, voor zover niet begrepen in andere klassen. .... 36	Medische instrumenten, laboratoriuminstrumenten en -toestellen. 57, 58, 59, 60, 61, 62, 63, 64, 66, 67, 68, 69, 70, 71
Materiaal voor verdeling of levering van elektrische energie. 35, 40	

---

## O

---

Opbergmeubelen. .... 83, 86, 87, 88	Openbareverlichtingstoestellen. .... 12, 13, 14, 15
-------------------------------------	---

---

## P

---

Prefab- of montagebouwonderdelen. 26, 34, 42, 52, 65, 76, 77, 82

---

## R

---

Reiskoffers, koffers, aktetassen, handtassen, sleutelhangers, aan hun inhoud aangepaste etuis, portefeuilles en soortgelijke artikelen. .... 17, 21, 26, 52	Rijwielen en motorfietsen. .... 21
---	------------------------------------

---

## S

---

Sanitaire installaties. .... 22, 71, 74, 85	bloemenvazen en bloempotten. .... 98
Schrijfpapier, briefkaarten en berichten of kaartjes. .... 74	Spellen en speelgoederen. .. 19, 34, 39, 40, 98, 105, 106, 107
Sigarenkokers, sigarettenkokers, tabaksdozen en tabakspotten. 81	Stoelen. .... 15, 16, 48, 49, 50, 51, 74, 93, 94, 95, 96
Sluitwerk en accessoires. .... 37, 99	Strijkijzers, toestellen om te wassen, te reinigen of te drogen. 78
Snuisterijen, tafel- schoorsteen- of wandversierselen,	

---

## T

---

Telecommunicatietoestellen en op afstand bediende draadloze toestellen, geluidsversterkers. .... 78, 79, 80, 115	Toiletartikelen en schoonheidsproducten. .... 54
Textielmachines, naai-, brei- of borduurmachines. .... 41, 101	Tolietborstels en -penselen, kledingborstels en schoenborstels. 44, 52
Toestellen voor informatieverwerking. 19, 53, 72, 80, 84, 85, 105, 106, 107, 112, 113, 114, 115	Trappen, ladders en stellingen. .... 99

---

## U

---

Uitstal- of verkoopmateriaal. .... 89, 98	Uurwerken, klokken en wekkers. .... 76
---	--

---

## V

---

Vaat- en glaswerk. .... 37, 45, 73, 74, 80	Verkoopautomaten. .... 18, 80
Ventilatie en airconditioning. 18, 22, 47, 48, 56, 77, 78, 81	Verwarmingsinstallaties. .... 32, 100, 101
Verbandmiddelen, zwachtels en middelen voor medische verzorging. .... 31, 32, 110, 111	Voertuigonderdelen, -uitrusting en -accessoires, voor zover niet begrepen in andere klassen of subklassen. .... 21
Verfborstels en -penselen, penselen voor de keuken. .... 88	Vuilnisbakken en vuilniscontainers en dragers. .... 101, 102
Vergrendel- of sluitwerk. .... 21, 51	

---

**W**

---

Was-, reinigings- of droogmachines. ....78  
Wegwijzers, reclamemateriaal. ....12, 89, 96

Werktuigmachines, schuurmachines, gietmachines. .... 38

---

**Z**

---

Zakken, zakjes, tubes en capsules. ....26, 88, 98, 99