Benelux-Modellenblad Recueil des Dessins ou Modèles Benelux Benelux Designs Gazette

Inhoudsopgave Table des matières Table of content

Inhoudsopgave	
Table des matières	
Table of content	i
Inhoud van de rubrieken	3
Contenu des rubriques	5
Content of the sections	7
Rubriek I	9
Rubrique I	9
Section I	9
Rubriek II	27
Rubrique II	27
Section II	27
Rubriek III	29
Rubrique III	29
Section III	29
Rubriek VII	31
Rubrique VII	31
Section VII	31
Rubriek VIII	51
Rubrique VIII	51
Section VIII	51
OVERDRACHTEN	
CESSIONS	
TRANSITIONS OR TRANSFERS	52
NAAMSWIJZIGINGEN	
CHANGEMENTS DE NOM	
CHANGE OF NAME	52
AANSTELLING OF WIJZIGING VAN GEMACHTIGDE	

INSTITUTION OU CHANGEMENT DE MANDATAIRE

APPOINTMENT OR CHANGE OF REPRESENTATIVE 53
NAAMS- of ADRESWIJZIGING VAN GEMACHTIGDE

CHANGEMENTS DE NOM ou D'ADRESSE DU MANDATAIRE

CHANGE OF NAME OR ADDRESS OF REPRESENTATIVE 53
OVERIGE VERBETERINGEN

AUTRES RECTIFICATIONS

OTHER CORRECTIONS 54



Inhoud van de rubrieken

Rubriek I

Beneluxdepots ingeschreven overeenkomstig artikel 3.11 van het Benelux-verdrag inzake de intellectuele eigendom.

Volgorde van publicatie (voorafgegaan door codering):

- 01 Volgnummer van de inschrijving alsmede nummer en dagtekening (dag, uur en minuut) van het depot, datum van inschrijving;
- 02 Datum waarop de geldigheidsduur van de inschrijving verstrijkt;
- 03 Naam van de deposant;
- 04 Adres (straat);
- 05 Plaats en land;
- 06 In voorkomend geval, naam en adres van de gemachtigde of, in voorkomend geval, vermelding van het correspondentie-adres van de deposant;
- 08 Afbeelding(en) van de tekening of het model;
- 09 In voorkomend geval, vermelding van de kleur(en);
- 10 in voorkomend geval, nadere omschrijving van de onder code 09 genoemde kleur(en);
- 11 Vermelding van het voortbrengsel alsmede klasse(n) en onderklasse(n) aanduiding;
- 12 In voorkomend geval, vermelding van de kenmerkende eigenschappen van de tekening of het model;
- 13 In voorkomend geval, vermelding van het recht van voorrang als bedoeld in artikel 4 van het Verdrag van Parijs tot bescherming van de Industriële Eigendom;
- 14 In voorkomend geval, vermelding van de naam van de werkelijke ontwerper van de tekening of het model.

Rubriek II

Beneluxdepots ingeschreven overeenkomstig artikel 3.11 van het Benelux-verdrag inzake de intellectuele eigendom waarvan door de deposant opschorting van de publicatie van de inschrijving is gevraagd (artikel 3.12 van het Benelux-verdrag inzake de intellectuele eigendom).

Volgorde van publicatie (voorafgegaan door codering):

- 01 Volgnummer van de inschrijving, datum van inschrijving;
- 15 Vermelding van de termijn waarvoor opschorting van de publicatie werd gevraagd.

Rubriek III

Beneluxdepots ingeschreven overeenkomstig artikel 3.11 van het Benelux-verdrag inzake de intellectuele eigendom waarvan door de deposant opschorting van de publicatie van de inschrijving werd gevraagd.

Volgorde van publicatie (voorafgegaan door codering):

- 01 Volgnummer van de inschrijving alsmede nummer en dagtekening (dag, uur en minuut) van het depot, datum van inschrijving;
- 02 Datum waarop de geldigheidsduur van de inschrijving verstrijkt;
- 03 Naam van de deposant;
- 04 Adres (straat);
- 05 Plaats en land;
- 06 In voorkomend geval, naam en adres van de gemachtigde of, in voorkomend geval, vermelding van het correspondentie-adres van de deposant;
- 08 Afbeelding(en) van de tekening of het model;
- 09 In voorkomend geval, vermelding van de kleur(en);
- 10 in voorkomend geval, nadere omschrijving van de onder code 09 genoemde kleur(en);
- 11 Vermelding van het voortbrengsel alsmede klasse(n) en onderklasse(n) aanduiding;
- 12 In voorkomend geval, vermelding van de kenmerkende eigenschappen van de tekening of het model;
- 13 In voorkomend geval, vermelding van het recht van voorrang als bedoeld in artikel 4 van het Verdrag van Parijs tot bescherming van de Industriële Eigendom;
- 14 In voorkomend geval, vermelding van de naam van de werkelijke ontwerper van de tekening of het model;
- 15 Vermelding van de termijn waarvoor opschorting van de publicatie werd gevraagd.

Rubriek IV

Beneluxdepots ingeschreven overeenkomstig artikel 3.13 van het Benelux-verdrag inzake de intellectuele eigendom werd opgeschort (in strijd met de goede zeden of de openbare orde van één der Beneluxlanden).

Rubriek V

Beneluxdepots ingeschreven overeenkomstig artikel 3.11 van het Benelux-verdrag inzake de intellectuele eigendom waarvan de publicatie overeenkomstig artikel 3.13 van het Benelux-verdrag inzake de intellectuele eigendom werd opgeschort.

Volgorde van publicatie (voorafgegaan door codering):

- 01 Volgnummer van de inschrijving alsmede nummer en dagtekening (dag, uur en minuut) van het depot, datum van inschrijving;
- 02 Datum waarop de geldigheidsduur van de inschrijving verstrijkt;
- 03 Naam van de deposant;
- 04 Adres (straat);
- 05 Plaats en land;
- 06 In voorkomend geval, naam en adres van de gemachtigde of, in voorkomend geval, vermelding van het correspondentie-adres van de deposant;
- 08 Afbeelding(en) van de tekening of het model;
- 09 In voorkomend geval, vermelding van de kleur(en);
- 10 in voorkomend geval, nadere omschrijving van de onder code 09 genoemde kleur(en);
- 11 Vermelding van het voortbrengsel alsmede klasse(n) en onderklasse(n) aanduiding;
- 12 In voorkomend geval, vermelding van de kenmerkende eigenschappen van de tekening of het model;
- 13 In voorkomend geval, vermelding van het recht van voorrang als bedoeld in artikel 4 van het Verdrag van Parijs tot bescherming van de Industriële Eigendom;
- 14 In voorkomend geval, vermelding van de naam van de werkelijke ontwerper van de tekening of het model.

Rubriek VI

Beneluxdepots ingeschreven overeenkomstig artikel 3.11 van het Benelux-verdrag inzake de intellectuele eigendom waarvan een tweede publicatie is verricht (artikel 3.11, lid 3 van het Benelux-verdrag inzake de intellectuele eigendom).

Volgorde van publicatie (voorafgegaan door codering):

- 01 Volgnummer van de inschrijving alsmede nummer en dagtekening (dag, uur en minuut) van het depot, datum van inschrijving;
- 02 Datum waarop de geldigheidsduur van de inschrijving verstrijkt;
- 03 Naam van de deposant;
- 04 Adres (straat);
- 05 Plaats en land;
- 06 In voorkomend geval, naam en adres van de gemachtigde of, in voorkomend geval, vermelding van het correspondentie-adres van de deposant;
- 08 Afbeelding(en) van de tekening of het model;
- 09 In voorkomend geval, vermelding van de kleur(en);
- 10 in voorkomend geval, nadere omschrijving van onder code 09 genoemde kleur(en);
- 11 Vermelding van het voortbrengsel alsmede klasse(n) en onderklasse(n) aanduiding;
- 12 In voorkomend geval, vermelding van de kenmerkende eigenschappen van de tekening of het model;
- 13 In voorkomend geval, vermelding van het recht van voorrang als bedoeld in artikel 4 van het Verdrag van Parijs tot bescherming van de Industriële Eigendom;
- 14 In voorkomend geval, vermelding van de naam van de werkelijke ontwerper van de tekening of het model;
- 15 In voorkomend geval, vermelding van de termijn waarvoor opschorting van de publicatie werd gevraagd.



Rubriek VII

Vernieuwingen van de overeenkomstig artikel 3.11 van het Benelux-verdrag inzake de intellectuele eigendom ingeschreven Beneluxdepots (artikel 3.14 van het Benelux-verdrag inzake de intellectuele eigendom).

Volgorde van publicatie (voorafgegaan door codering):

- 01 Volgnummer van de inschrijving alsmede nummer en dagtekening (dag, uur en minuut) van het depot, datum van inschrijving;
- 02 Datum waarop de geldigheidsduur van de inschrijving verstrijkt;
- 03 Naam van de deposant;
- 04 Adres (straat);
- 05 Plaats en land;
- 06 In voorkomend geval, naam en adres van de gemachtigde of, in voorkomend geval, vermelding van het correspondentie-adres van de deposant;
- 08 Afbeelding(en) van de tekening of het model;
- 09 In voorkomend geval, vermelding van de kleur(en);
- 10 in voorkomend geval, nadere omschrijving van de onder code 09 genoemde kleur(en);
- 11 Vermelding van het voortbrengsel alsmede klasse(n) en onderklassen) aanduiding;
- 12 In voorkomend geval, vermelding van de kenmerkende eigenschappen van de tekening of het model;
- 13 In voorkomend geval, vermelding van het recht van voorrang als bedoeld in artikel 4 van het Verdrag van Parijs tot bescherming van de Industriële Eigendom;
- 14 In voorkomend geval, vermelding van de naam van de werkelijke ontwerper van de tekening of het model;
- 18 Datum van verzoek tot vernieuwing.

Rubriek VIII

Beneluxdepots waarbij wijzigingen van de inschrijving van de tekening of het model in het register werden aangetekend (regel 3.1 van het Uitvoeringsreglement).

- 01 Overdrachten
- 02 Licenties
- 03 Pandrechten
- 04 Beslagleggingen
- 05 Doorhalen van licenties, pand, beslag
- 06 Adreswijzigingen (houder)
- 07 Naamswijzigingen (houder)
- 08 a Wijzigingen van correspondentie-adres
 - b Aanstelling of wijziging van gemachtigde
 - c Naams- en adreswijzigingen van gemachtigde
 - d Naams- of adreswijzigingen van gemachtigde
- 09 Naams- en adreswijzigingen (houder)
- 10 Verbeteringen van schrijffouten
- 11 Overige verbeteringen

N.B.-De na de tekst van een wijziging voorkomende aanduiding betreft een interne codering.

-Indien na de datum van aantekening de aanduidingen (1), (2), enz. voorkomen betekent dit dat bij de registraties gelijktijdig meerdere wijzigingen zijn aangetekend. Tevens geven deze aanduidingen de volgorde der wijzigingen aan.

Rubriek IX

Beneluxdepots waarvan ingevolge een rechterlijke beslissing die in kracht van gewijsde is gegaan, de doorhaling van de inschrijving heeft plaatsgevonden op verzoek van de meest gerede partij (artikel 1.14 en 4.5 van het Benelux-verdrag inzake de intellectuele eigendom en regel 3.1 van het Uitvoeringsreglement).

Rubriek X

- A Beneluxdepots waarvan de vrijwillige/ambtshalve doorhaling van de inschrijving heeft plaatsgevonden (artikel 3.21 van het Benelux-verdrag inzake de intellectuele eigendom en regel 3.1 van het Uitvoeringsreglement).

Volgorde van publicatie (voorafgegaan door codering):

- 01 Volgnummer van de inschrijving.

- B Benelux en internationale depots waarbij een verklaring van de houder of een rechtelijke beslissing als bedoeld in artikel 3.24, lid 3 van het Benelux-verdrag inzake de intellectuele eigendom is ingeschreven.

Volgorde van publicatie (voorafgegaan door codering):

- 01 Volgnummer van de inschrijving.

Rubriek XI

Inschrijvingen van Benelux- en internationale depots waarbij een vordering tot opeising van de ontwerper werd ingeschreven (artikel 3.7 van het Benelux-verdrag inzake de intellectuele eigendom en regel 2.10, lid 1 van het Uitvoeringsreglement).

Volgorde van publicatie (voorafgegaan door codering):

- 01 Volgnummer van de inschrijving;
- 14 Naam van de ontwerper.

Rubriek XII

Inschrijvingen van Benelux- en internationale depots waarbij de in artikel 3.7 het Benelux-verdrag inzake de intellectuele eigendom genoemde inschrijving van de vordering tot opeising werd doorgehaald (regel 2.10, lid 2 van het Uitvoeringsreglement).

Volgorde van publicatie (voorafgegaan door codering):

- 01 Volgnummer van de inschrijving;
- 14 Naam van de ontwerper.

Rubriek XIII

Internationale inschrijvingen waarbij zijn aangetekend:

(regel 3.2, lid 3 van het Uitvoeringsreglement)

- a Nietigverklaring;
- b Vervallen verklaring;
- c Licentieverlening;
- d Pandrecht;
- e Beslaglegging;
- f Doorhaling der licentieverlening, pand, beslag.

Rubriek XIV

Inschrijvingen van Benelux- en internationale depots waarbij de bijzondere verklaring betreffende instandhouding van een auteursrecht is aangetekend (artikel 21, lid 3 en artikel 24 van de Eenvormige Beneluxwet inzake Tekeningen of Modellen).

Niet meer van toepassing (sinds december 2003).

Rubriek XV

Beneluxdepots waarvan de geldigheidsduur van de inschrijving verstreken is (artikel 3.22, sub a. van het Benelux-verdrag inzake de intellectuele eigendom).

De publicatie heeft plaats na afloop van de termijn van uitstel bedoeld in artikel 3.14, lid 3 van het Benelux-verdrag inzake de intellectuele eigendom.



Contenu des rubriques

Rubrique I

Dépôts Benelux enregistrés conformément aux dispositions de l'article 3.11 de la Convention Benelux en matière de propriété intellectuelle.

Ordre de la publication (précédé d'un code):

- 01 Numéro d'ordre de l'enregistrement ainsi que le numéro et la date (jour, heure et minute) du dépôt, la date d'enregistrement;
- 02 Date d'échéance de la durée de protection de l'enregistrement;
- 03 Nom du déposant;
- 04 Adresse (rue);
- 05 Localité et pays;
- 06 Le cas échéant, le nom et l'adresse du mandataire ou, le cas échéant, l'indication de l'adresse postale du déposant;
- 08 Reproduction(s) du dessin ou du modèle;
- 09 Le cas échéant, l'indication de la (des) couleur(s);
- 10 Le cas échéant, la description de la (des) couleur(s) mentionnée(s) au code 09;
- 11 Indication du produit ainsi que l'indication de la (des) classe(s) et de la (des) sous-classe(s);
- 12 Le cas échéant, l'indication des éléments caractéristiques du dessin ou du modèle;
- 13 Le cas échéant, l'indication du droit de priorité tel que visé à l'article 4 de la Convention de Paris pour la protection de la Propriété Industrielle;
- 14 Le cas échéant, l'indication du nom du véritable créateur du dessin ou du modèle.

Rubrique II

Dépôts Benelux enregistrés conformément aux dispositions de l'article 3.11 de la Convention Benelux en matière de propriété intellectuelle pour lesquels le déposant a demandé l'ajournement de la publication de l'enregistrement (article 3.12 de la Convention Benelux en matière de propriété intellectuelle).

Ordre de la publication (précédé d'un code):

- 01 Numéro d'ordre de l'enregistrement, la date d'enregistrement;
- 15 Indication de la période d'ajournement de la publication.

Rubrique III

Dépôts Benelux enregistrés conformément aux dispositions de l'article 3.11 de la Convention Benelux en matière de propriété intellectuelle pour lesquels le déposant avait demandé l'ajournement de la publication.

Ordre de la publication (précédé d'un code):

- 01 Numéro d'ordre de l'enregistrement ainsi que le numéro et la date (jour, heure et minute) du dépôt, la date d'enregistrement;
- 02 Date d'échéance de la durée de protection de l'enregistrement;
- 03 Nom du déposant;
- 04 Adresse (rue);
- 05 Localité et pays;
- 06 Le cas échéant, le nom et l'adresse du mandataire ou, le cas échéant, l'indication de l'adresse postale du déposant;
- 08 Reproduction(s) du dessin ou du modèle;
- 09 Le cas échéant, l'indication de la (des) couleur(s);
- 10 Le cas échéant, la description de la (des) couleur(s) mentionnée(s) au code 09;
- 11 Indication du produit ainsi que l'indication de la (des) classe(s) et de la (des) sous-classe(s);
- 12 Le cas échéant, l'indication des éléments caractéristiques du dessin ou du modèle;
- 13 Le cas échéant, l'indication du droit de priorité tel que visé à l'article 4 de la Convention de Paris pour la protection de la Propriété Industrielle;
- 14 Le cas échéant, l'indication du nom du véritable créateur du dessin ou du modèle;
- 15 Indication de la période d'ajournement de la publication.

Rubrique IV

Dépôts Benelux pour lesquels la publication a été ajournée conformément à l'article 3.13 de la Convention Benelux en matière de propriété intellectuelle (contraire aux bonnes moeurs ou à l'ordre public d'un des pays du Benelux).

Rubrique V

Dépôts Benelux enregistrés conformément à l'article 3.11 de la Convention Benelux en matière de propriété intellectuelle pour lesquels la publication a été ajournée, conformément aux dispositions de l'article 3.13 de la Convention Benelux en matière de propriété intellectuelle.

Ordre de la publication (précédé d'un code):

- 01 Numéro d'ordre de l'enregistrement ainsi que le numéro et la date (jour, heure et minute) du dépôt, la date d'enregistrement;
- 02 Date d'échéance de la durée de protection de l'enregistrement;
- 03 Nom du déposant;
- 04 Adresse (rue);
- 05 Localité et pays;
- 06 Le cas échéant, le nom et l'adresse du mandataire ou, le cas échéant, l'indication de l'adresse postale du déposant;
- 08 Reproduction(s) du dessin ou du modèle;
- 09 Le cas échéant, l'indication de la (des) couleur(s);
- 10 Le cas échéant, la description de la (des) couleur(s) mentionnée(s) au code 09;
- 11 Indication du produit ainsi que l'indication de la (des) classe(s) et de la (des) sous-classe(s);
- 12 Le cas échéant, l'indication des éléments caractéristiques du dessin ou du modèle;
- 13 Le cas échéant, l'indication du droit de priorité tel que visé à l'article 4 de la Convention de Paris pour la protection de la Propriété Industrielle;
- 14 Le cas échéant, l'indication du nom du véritable créateur du dessin ou du modèle.

Rubrique VI

Dépôts Benelux enregistrés conformément à l'article 3.11 de la Convention Benelux en matière de propriété intellectuelle pour lesquels une nouvelle publication est faite (article 3.11, alinéa 3 de la Convention Benelux en matière de propriété intellectuelle).

Ordre de la publication (précédé d'un code):

- 01 Numéro d'ordre de l'enregistrement ainsi que le numéro et la date (jour, heure et minute) du dépôt, la date d'enregistrement;
- 02 Date d'échéance de la durée de protection de l'enregistrement;
- 03 Nom du déposant;
- 04 Adresse (rue);
- 05 Localité et pays;
- 06 Le cas échéant, le nom et l'adresse du mandataire ou, le cas échéant, l'indication de l'adresse postale du déposant;
- 08 Reproduction(s) du dessin ou du modèle;
- 09 Le cas échéant, l'indication de la (des) couleur(s);
- 10 Le cas échéant, la description de la (des) couleur(s) mentionnée(s) au code 09;
- 11 Indication du produit ainsi que l'indication de la (des) classe(s) et de la (des) sous-classe(s);
- 12 Le cas échéant, l'indication des éléments caractéristiques du dessin ou du modèle;
- 13 Le cas échéant, l'indication du droit de priorité tel que visé à l'article 4 de la Convention de Paris pour la protection de la Propriété Industrielle;
- 14 Le cas échéant, l'indication du nom du véritable créateur du dessin ou du modèle;
- 15 Le cas échéant, l'indication de la période d'ajournement de la publication.



Rubrique VII

Renouvellements de dépôts Benelux enregistrés conformément à l'article 3.11 de la Convention Benelux en matière de propriété intellectuelle (article 3.14 de la Convention Benelux en matière de propriété intellectuelle).

Ordre de la publication (précédé d'un code):

- 01 Numéro d'ordre de l'enregistrement ainsi que le numéro et la date (jour, heure et minute) du dépôt, la date d'enregistrement;
- 02 Date d'échéance de la durée de protection de l'enregistrement;
- 03 Nom du déposant;
- 04 Adresse (rue);
- 05 Localité et pays;
- 06 Le cas échéant, le nom et l'adresse du mandataire ou, le cas échéant, l'indication de l'adresse postale du déposant;
- 08 Reproduction(s) du dessin ou du modèle;
- 09 Le cas échéant, l'indication de la (des) couleur(s);
- 10 Le cas échéant, la description de la (des) couleur(s) mentionnée(s) au code 09;
- 11 Indication du produit ainsi que l'indication de la (des) classe(s) et de la (des) sous-classe(s);
- 12 Le cas échéant, l'indication des éléments caractéristiques du dessin ou du modèle;
- 13 Le cas échéant, l'indication du droit de priorité tel que visé à l'article 4 de la Convention de Paris pour la protection de la Propriété Industrielle;
- 14 Le cas échéant, l'indication du nom du véritable créateur du dessin ou du modèle;
- 18 Date de la requête de renouvellement.

Rubrique VIII

Dépôts Benelux auprès desquels sont enregistrées au registre des modifications de l'enregistrement du dessin ou modèle (règle 3.1 du Règlement d'exécution).

- 01 Cessions
- 02 Licences
- 03 Droits de gage
- 04 Saisies
- 05 Radiation de licences, gages, saisies
- 06 Changement d'adresse (titulaire)
- 07 Changement de nom (titulaire)
- 08 a Changements d'adresse de correspondance
- b Institution ou changement de mandataire
- c Changements de nom et d'adresse du mandataire
- d Changements de nom ou d'adresse du mandataire
- 09 Changement de nom et d'adresse (titulaire)
- 10 Corrections d'erreurs de plume
- 11 Autre rectifications

N.B.-L'indication qui pourrait figurer après le texte d'une modification est un code interne.

-Si les indications (1), (2), etc. devaient figurer après la date de notification, cela signifie qu'il y a plusieurs modifications qui sont notifiées simultanément. Ces indications font également apparaître le rang des modifications.

Rubrique IX

Dépôts Benelux dont la radiation de l'enregistrement, faisant suite à une décision judiciaire coulée en force de chose jugée, a été effectuée à la demande de la partie la plus diligente (article 1.14 et 4.5 de la Convention Benelux en matière de propriété intellectuelle et la règle 3.1 du Règlement d'exécution).

Rubrique X

- A Dépôts Benelux dont la radiation volontaire/d'office de l'enregistrement a été effectuée (article 3.21 de la Convention Benelux en matière de propriété intellectuelle et la règle 3.1 du Règlement d'exécution).

Ordre de la publication (précédé d'un code):

- 01 Numéro d'ordre de l'enregistrement.

- B Dépôts Benelux ou internationaux pour lesquels une requête de renonciation partielle ou une décision judiciaire est enregistrée, comme visée à l'article 3.24, alinéa 3 de la Convention Benelux en matière de propriété intellectuelle.

Ordre de la publication (précédé d'un code):

- 01 Numéro d'ordre de l'enregistrement.

Rubrique XI

Enregistrements de dépôts Benelux et internationaux auprès desquels une action en revendication du créateur a été enregistrée (article 3.7 de la Convention Benelux en matière de propriété intellectuelle et règle 2.10, alinéa 1 du Règlement d'exécution).

Ordre de la publication (précédé d'un code):

- 01 Numéro d'ordre de l'enregistrement;
- 14 Nom du créateur.

Rubrique XII

Enregistrements de dépôts Benelux et internationaux auprès desquels l'enregistrement de l'action en revendication visée à l'article 3.7 été radié (règle 2.10, alinéa 2 du Règlement d'exécution).

Ordre de la publication (précédé d'un code):

- 01 Numéro d'ordre de l'enregistrement;
- 14 Nom du créateur.

Rubrique XIII

Enregistrements internationaux auprès desquels sont enregistrées: (règle 3.2, alinéa 3 du Règlement d'exécution).

- a Des décisions d'annulation;
- b Des décisions d'extinction;
- c Des licences;
- d Gages;
- e Saisies;
- f Des radiations de licence, gages, saisies.

Rubrique XIV

Enregistrements de dépôts Benelux et internationaux auprès desquels la déclaration spéciale concernant le maintien d'un droit d'auteur est enregistrée (article 21, par. 3 et article 24 de la Loi Uniforme Benelux en matière de Dessins ou Modèles).

Plus d'application (depuis décembre 2003).

Rubrique XV

Dépôts Benelux dont l'enregistrement est venu à expiration (article 3.22, sous a. de la Convention Benelux en matière de propriété intellectuelle).

La publication a eu lieu après l'écoulement du délai de grâce prévu à l'article 3.14, alinéa 3 de la Convention Benelux en matière de propriété intellectuelle.



Content of the sections

Section I

Registered Benelux applications in accordance with article 3.11 of the Benelux Convention on Intellectual Property.

Order of publication (preceded by a code)

- 01 Sequence number of the registration as well as the number and date (day, hour and minutes) of the application, registration date;
- 02 Expiry date;
- 03 Name of the applicant;
- 04 Address (street);
- 05 City and country;
- 06 If applicable, name and address of the representative or the correspondence address of the applicant;
- 08 Representation(s) of the design;
- 09 If applicable, description of the colour(s);
- 10 If applicable, detailed description of the colour(s) stated under 09;
- 11 Description of the product as well as the description of the class(es) and subclass(es);
- 12 If applicable, description of the characteristic features of the design;
- 13 If applicable, description of the right of priority as stated in article 4 of the Paris Convention for the Protection of Industrial Property;
- 14 If applicable, name of the actual designer.

Section II

Registered Benelux applications in accordance with article 3.11 of the Benelux Convention on Intellectual Property for which the applicant has asked deferment of the publication (article 3.12 of the Benelux Convention on Intellectual Property).

Order of publication (preceded by a code)

- 01 Sequence number of the registration, registration date;
- 15 Indication of the term for which deferment of the publication has been asked.

Section III

Registered Benelux applications in accordance with article 3.11 of the Benelux Convention on Intellectual Property for which the applicant has asked deferment of the publication.

Order of publication (preceded by a code)

- 01 Sequence number of the registration as well as the number and date (day, hour and minutes) of the application, registration date;
- 02 Expiry date;
- 03 Name of the applicant;
- 04 Address (street);
- 05 City and country;
- 06 If applicable, name and address of the representative or the correspondence address of the applicant;
- 08 Representation(s) of the design;
- 09 If applicable, description of the colour(s);
- 10 If applicable, detailed description of the colour(s) stated under 09;
- 11 Description of the product as well as the description of the class(es) and subclass(es);
- 12 If applicable, description of the characteristic features of the design;
- 13 If applicable, description of the right of priority as stated in article 4 of the Paris Convention for the Protection of Industrial Property;
- 14 If applicable, name of the actual designer;
- 15 Indication of the term for which deferment of the publication has been asked.

Section IV

Benelux applications for which the publication was deferred in accordance with article 3.13 of the Benelux Convention on Intellectual Property (contrary to accepted principles of morality or to public policy in one of the Benelux countries).

Section V

Registered Benelux applications in accordance with article 3.11 of the Benelux Convention on Intellectual Property for which the publication was deferred in accordance with article 3.13 of the Benelux Convention on Intellectual Property.

Order of publication (preceded by a code)

- 01 Sequence number of the registration as well as the number and date (day, hour and minutes) of the application, registration date;
- 02 Expiry date;
- 03 Name of the applicant;
- 04 Address (street);
- 05 City and country;
- 06 If applicable, name and address of the representative or the correspondence address of the applicant;
- 08 Representation(s) of the design;
- 09 If applicable, description of the colour(s);
- 10 If applicable, detailed description of the colour(s) stated under 09;
- 11 Description of the product as well as the description of the class(es) and subclass(es);
- 12 If applicable, description of the characteristic features of the design;
- 13 If applicable, description of the right of priority as stated in article 4 of the Paris Convention for the Protection of Industrial Property;
- 14 If applicable, name of the actual designer.

Section VI

Registered Benelux applications in accordance with article 3.11 of the Benelux Convention on Intellectual Property published a second time (article 3.11 (3) of the Benelux Convention on Intellectual Property).

Order of publication (preceded by a code)

- 01 Sequence number of the registration as well as the number and date (day, hour and minutes) of the application, registration date;
- 02 Expiry date;
- 03 Name of the applicant;
- 04 Address (street);
- 05 City and country;
- 06 If applicable, name and address of the representative or the correspondence address of the applicant;
- 08 Representation(s) of the design;
- 09 If applicable, description of the colour(s);
- 10 If applicable, detailed description of the colour(s) stated under 09;
- 11 Description of the product as well as the description of the class(es) and subclass(es);
- 12 If applicable, description of the characteristic features of the design;
- 13 If applicable, description of the right of priority as stated in article 4 of the Paris Convention for the Protection of Industrial Property;
- 14 If applicable, name of the actual designer;
- 15 If applicable, indication of the term for which deferment of the publication has been asked.



Section VII

Renewals of registered Benelux applications in accordance with article 3.11 of the Benelux Convention on Intellectual Property (article 3.14 of the Benelux Convention on Intellectual Property).

Order of publication (preceded by a code)

- 01 Sequence number of the registration as well as the number and date (day, hour and minutes) of the application, registration date;
- 02 Expiry date;
- 03 Name of the applicant;
- 04 Address (street);
- 05 City and country;
- 06 If applicable, name and address of the representative or the correspondence address of the applicant;
- 08 Representation(s) of the design;
- 09 If applicable, description of the colour(s);
- 10 If applicable, detailed description of the colour(s) stated under 09;
- 11 Description of the product as well as the description of the class(es) and subclass(es);
- 12 If applicable, description of the characteristic features of the design;
- 13 If applicable, description of the right of priority as stated in article 4 of the Paris Convention for the Protection of Industrial Property;
- 14 If applicable, name of the actual designer;
- 18 Date of the request for the renewal.

Section VIII

Benelux design applications for which entries in the register have been modified (rule 3.1 of the Implementing Regulations)

- 01 Transfer of ownership
- 02 License
- 03 Right of pledge
- 04 Attachment
- 05 Cancellation of license, right of pledge, attachment
- 06 Change of address (owner)
- 07 Change of name (owner)
- 08
 - a Change of correspondence address
 - b Appointment or change of representative
 - c Change of name and address of representative
 - d Change of name or address of representative
- 09 Change of name and/or address (owner)
- 10 Correction of writing errors
- 11 Other corrections

NB:

- The indication after the text of the modification is an internal code.
- The indications (1), (2) after the date of registration of the modification imply that multiple modifications were registered. Moreover they indicate the sequence of the modifications.

Section IX

Benelux applications that have been cancelled at the request of the most diligent party following a final and binding court order (article 1.14 and 4.5 of the Benelux Convention on Intellectual Property and rule 3.1 of the Implementing Regulations).

Section X

- A Benelux applications for which the voluntary/ex officio cancellation was registered (article 3.21 of the Benelux Convention on Intellectual Property and rule 3.1 of the Implementing Regulations).
Order of publication (preceded by a code):
 - 01 Sequence number of the registration.
- B Benelux applications and International applications for which a declaration of the holder or a court order as mentioned in article 3.24 (3) of the Benelux Convention on Intellectual Property was registered.
Order of publication (preceded by a code):
 - 01 Sequence number of the registration.

Section XI

Registrations of Benelux applications and International applications for which a claim of the designer was registered (article 3.7 of the Benelux Convention on Intellectual Property and rule 2.10 (1) of the Implementing Regulations).

Order of publication (preceded by a code)

- 01 Sequence number of the registration.
- 14 Name of the designer.

Section XII

Registrations of Benelux applications and International applications for which the registration of the claim mentioned in article 3.7 of the Benelux Convention on Intellectual Property was cancelled (2.10 (2) of the Implementing Regulations).

Order of publication (preceded by a code)

- 01 Sequence number of the registration.
- 14 Name of the designer.

Section XIII

International registrations for which was registered: (rule 3.2 (3) of the Implementing Regulations)

- a Invalidation;
- b Revocation;
- c License;
- d Right of pledge;
- e Attachment;
- f Cancellation of license, right of pledge, attachment.

Section XIV

Registrations of Benelux applications and International applications for which the special declaration on maintaining a design right was registered (article 21 (3) and article 24 of the Uniform Benelux Law on Designs).

No longer applicable (since December 2003).

Section XV

Expired Benelux registrations (article 3.22 (a) of the Benelux Convention on Intellectual Property).

Publication will take place after the end of the term mentioned in article 3.14 (3) of the Benelux Convention on Intellectual Property.



Rubriek I

Beneluxdepots ingeschreven overeenkomstig artikel 3.11 van het Benelux-verdrag inzake de intellectuele eigendom.

- 01 Volgnummer van de inschrijving alsmede nummer en dagtekening (dag, uur en minuut) van het depot, datum van inschrijving;
- 02 Datum waarop de geldigheidsduur van de inschrijving verstrijkt;
- 03 Naam van de deposant;
- 04 Adres (straat);
- 05 Plaats en land;
- 06 In voorkomend geval, naam en adres van de gemachtigde of, in voorkomend geval, vermelding van het correspondentie-adres van de deposant;
- 08 Afbeelding(en) van de tekening of het model;
- 09 In voorkomend geval, vermelding van de kleur(en);
- 10 In voorkomend geval, nadere omschrijving van de onder code 09 genoemde kleur(en);
- 11 Vermelding van het voortbrengsel alsmede klasse(n) en onderklasse(n) aanduiding;
- 12 In voorkomend geval, vermelding van de kenmerkende eigenschappen van de tekening of het model;
- 13 In voorkomend geval, vermelding van het recht van voorrang als bedoeld in artikel 4 van het Verdrag van Parijs tot bescherming van de Industriële Eigendom;
- 14 In voorkomend geval, vermelding van de naam van de werkelijke ontwerper van de tekening of het model.

Rubrique I

Dépôts Benelux enregistrés conformément aux dispositions de l'article 3.11 de la Convention Benelux en matière de propriété intellectuelle.

- 01 Numéro d'ordre de l'enregistrement ainsi que le numéro et la date (jour, heure et minute) du dépôt, la date d'enregistrement;
- 02 Date d'échéance de la durée de protection de l'enregistrement;
- 03 Nom du déposant;
- 04 Adresse (rue);
- 05 Localité et pays;
- 06 Le cas échéant, le nom et l'adresse du mandataire ou, le cas échéant, l'indication de l'adresse postale du déposant;
- 08 Reproduction(s) du dessin ou du modèle;
- 09 Le cas échéant, l'indication de la (des) couleur(s);
- 10 Le cas échéant, la description de la (des) couleur(s) mentionnée(s) au code 09;
- 11 Indication du produit ainsi que l'indication de la (des) classe(s) et de la (des) sous-classe(s);
- 12 Le cas échéant, l'indication des éléments caractéristiques du dessin ou du modèle;
- 13 Le cas échéant, l'indication du droit de priorité tel que visé à l'article 4 de la Convention de Paris pour la protection de la Propriété Industrielle;
- 14 Le cas échéant, l'indication du nom du véritable créateur du dessin ou du modèle.

Section I

Registered Benelux applications in accordance with article 3.11 of the Benelux Convention on Intellectual Property.

- 01 Sequence number of the registration as well as the number and date (day, hour and minutes) of the application, registration date;
- 02 Expiry date;
- 03 Name of the applicant;
- 04 Address (street);
- 05 City and country;
- 06 If applicable, name and address of the representative or the correspondence address of the applicant;
- 08 Representation(s) of the design;
- 09 If applicable, description of the colour(s);
- 10 If applicable, detailed description of the colour(s) stated under 09;
- 11 Description of the product as well as the description of the class(es) and subclass(es);
- 12 If applicable, description of the characteristic features of the design;
- 13 If applicable, description of the right of priority as stated in article 4 of the Paris Convention for the Protection of Industrial Property;
- 14 If applicable, name of the actual designer.



- 01 *Numéro d'enregistrement*
39565-00
Numéro, date et heure du dépôt
06983-00 09.07.2012 , 10.40
Date de l'enregistrement
18.10.2013 ,
- 02 *Date d'échéance*
09.07.2017
- 03 *Nom du déposant*
SINRJ INVEST SARL
- 04 *Adresse (rue et numéro) du déposant*
Val des Bons Malades 117
- 05 *Code postal, localité et pays du déposant*
L-2121 Luxembourg,
Grand-Duché de Luxembourg
- 08 *Reproduction du dessin ou modèle*
VOIR REPRODUCTION(S)
- 11 *Indication du produit suivi de la (des) classe(s) et de la (des) sous-classe(s)*
Jeu de lamelles avec support pour terrasse avec rail lumineux (led) (cl 25-01, 02; 16-04).
- 14 *Indication du nom du véritable créateur du dessin ou modèle*
PIETERS Raphaël

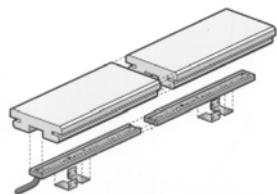
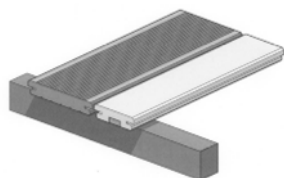

- 01 *Inschrijvingsnummer*
39566-00
Nummer en dagtekening (dag en uur) van het depot
84660-00 18.02.2013 , 08.00
Datum inschrijving
11.10.2013 ,
- 02 *Vervaldatum*
18.02.2018
- 03 *Naam van de deposant*
Hypon B.V.
- 04 *Adres (straat en nummer) van de deposant*
Haarlemmerstraatweg 175
- 05 *Postcode, plaats en land van de deposant*
1165 MK Halfweg,
Nederland

- 08 *Afbeelding van de tekening of het model*
ZIE AFBEELDING(EN)
- 11 *Vermelding van het voortbrengsel gevolgd door de aanduiding van de klasse(n) en onderklasse(n)*
Bril (kl 7-06; 16-06).
- 12 *Beschrijving van de kenmerkende eigenschappen van het nieuwe uiterlijk van het voortbrengsel; in voorkomend geval, vermelding van de onderdelen van de tekening of het model waarop de kleuren betrekking hebben*
Bril voorzien van een flessenopener.
- 14 *Vermelding van de naam van de werkelijke ontwerper van de tekening*
KEIZER Leander



- 01 *Inschrijvingsnummer*
39567-01
Nummer en dagtekening (dag en uur) van het depot
84724-01 28.02.2013 , 08.00
Datum inschrijving
05.11.2013 ,
- 02 *Vervaldatum*
28.02.2018
- 03 *Naam van de deposant*
Afke Paulus
- 04 *Adres (straat en nummer) van de deposant*
Jesse Owenshof 41
- 05 *Postcode, plaats en land van de deposant*
1034 WT Amsterdam,
Nederland
- 08 *Afbeelding van de tekening of het model*
ZIE AFBEELDING(EN)
- 11 *Vermelding van het voortbrengsel gevolgd door de aanduiding van de klasse(n) en onderklasse(n)*
Hoes voor kinderwagen matras (kl 6-13).
- 14 *Vermelding van de naam van de werkelijke ontwerper van de tekening*
PAULUS Afke



- 01 *Inschrijvingsnummer*
39567-02
Nummer en dagtekening (dag en uur) van het depot
84724-02 28.02.2013 , 08.00
Datum inschrijving
05.11.2013 ,
- 02 *Vervaldatum*
28.02.2018
- 03 *Naam van de deposant*
Afke Paulus
- 04 *Adres (straat en nummer) van de deposant*
Jesse Owenshof 41
- 05 *Postcode, plaats en land van de deposant*
1034 WT Amsterdam,
Nederland
- 08 *Afbeelding van de tekening of het model*
ZIE AFBEELDING(EN)
- 11 *Vermelding van het voortbrengsel gevolgd door de aanduiding van de klasse(n) en onderklasse(n)*
Hoes voor kinderwagen matras (kl 6-13).
- 14 *Vermelding van de naam van de werkelijke ontwerper van de tekening*
PAULUS Afke



- 01 *Inschrijvingsnummer*
39568-01
Nummer en dagtekening (dag en uur) van het depot
84741-01 30.01.2013 , 08.00
Datum inschrijving
11.10.2013 ,
- 02 *Vervaldatum*
30.01.2018
- 03 *Naam van de deposant*
Bart Adrianus van Beek
- 04 *Adres (straat en nummer) van de deposant*
Triangelstraat 25
- 05 *Postcode, plaats en land van de deposant*
5402 JA Uden,
Nederland
- 08 *Afbeelding van de tekening of het model*
ZIE AFBEELDING(EN)
- 11 *Vermelding van het voortbrengsel gevolgd door de aanduiding van de klasse(n) en onderklasse(n)*
Kooi voor huisdier (kl 30-02).
- 14 *Vermelding van de naam van de werkelijke ontwerper van de tekening*
VAN BEEK Bart A.

01 *Inschrijvingsnummer***39568-02***Nummer en dagtekening (dag en uur) van het depot*

84741-02 30.01.2013 , 08.00

Datum inschrijving

11.10.2013 ,

02 *Vervaldatum*

30.01.2018

03 *Naam van de deposant*

Bart Adrianus van Beek

04 *Adres (straat en nummer) van de deposant*

Triangelstraat 25

05 *Postcode, plaats en land van de deposant*5402 JA Uden,
Nederland08 *Afbeelding van de tekening of het model*

ZIE AFBEELDING(EN)

11 *Vermelding van het voortbrengsel gevolgd door de aanduiding van de klasse(n) en onderklasse(n)*

Drinkbak (kl 30-03).

14 *Vermelding van de naam van de werkelijke ontwerper van de tekening*

VAN BEEK Bart A.

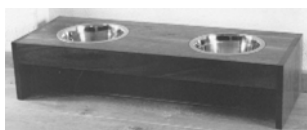
01 *Inschrijvingsnummer***39568-03***Nummer en dagtekening (dag en uur) van het depot*

84741-03 30.01.2013 , 08.00

Datum inschrijving

11.10.2013 ,

02 *Vervaldatum*

30.01.2018

03 *Naam van de deposant*

Bart Adrianus van Beek

04 *Adres (straat en nummer) van de deposant*

Triangelstraat 25

05 *Postcode, plaats en land van de deposant*5402 JA Uden,
Nederland08 *Afbeelding van de tekening of het model*

ZIE AFBEELDING(EN)

11 *Vermelding van het voortbrengsel gevolgd door de aanduiding van de klasse(n) en onderklasse(n)*

Mand voor huisdier (kl 30-06).

14 *Vermelding van de naam van de werkelijke ontwerper van de tekening*

VAN BEEK Bart A.

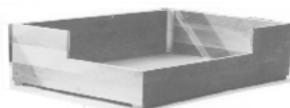
01 *Inschrijvingsnummer***39569-01***Nummer en dagtekening (dag en uur) van het depot*

84742-01 04.02.2013 , 08.00

Datum inschrijving

10.10.2013 ,

02 *Vervaldatum*

04.02.2018

03 *Naam van de deposant*

Pagter Innovations BV

04 *Adres (straat en nummer) van de deposant*

Vaartveld 14

05 *Postcode, plaats en land van de deposant*4704 SE Roosendaal,
Nederland08 *Afbeelding van de tekening of het model*

ZIE AFBEELDING(EN)

11 *Vermelding van het voortbrengsel gevolgd door de aanduiding van de klasse(n) en onderklasse(n)*

Koker met bloempotje (kl 9-03).

12 *Beschrijving van de kenmerkende eigenschappen van het nieuwe uiterlijk van het voortbrengsel; in voorkomend geval, vermelding van de onderdelen van de tekening of het model waarop de kleuren betrekking hebben*

De koker is conisch van vorm en is geplaatst op een rond potje.

14 *Vermelding van de naam van de werkelijke ontwerper van de tekening*

VAN SETERS Wouter

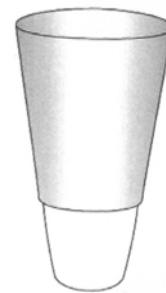
01 *Inschrijvingsnummer***39569-02***Nummer en dagtekening (dag en uur) van het depot*

84742-02 04.02.2013 , 08.00

Datum inschrijving

10.10.2013 ,

02 *Vervaldatum*

04.02.2018

03 *Naam van de deposant*

Pagter Innovations BV

04 *Adres (straat en nummer) van de deposant*

Vaartveld 14

05 *Postcode, plaats en land van de deposant*4704 SE Roosendaal,
Nederland08 *Afbeelding van de tekening of het model*

ZIE AFBEELDING(EN)

11 *Vermelding van het voortbrengsel gevolgd door de aanduiding van de klasse(n) en onderklasse(n)*

Koker met bloempotje (kl 9-03).

12 *Beschrijving van de kenmerkende eigenschappen van het nieuwe uiterlijk van het voortbrengsel; in voorkomend geval, vermelding van de onderdelen van de tekening of het model waarop de kleuren betrekking hebben*

De koker is conisch van vorm en zit op een rond potje.

- 14 *Vermelding van de naam van de werkelijke ontwerper van de tekening*
VAN SETERS Wouter



- 01 *Inschrijvingsnummer*
39570-00

Nummer en dagtekening (dag en uur) van het depot

84796-00 03.05.2013 , 08.00

Datum inschrijving

22.10.2013 ,

- 02 *Vervaldatum*
03.05.2018

- 03 *Naam van de deposant*
Pretura V.O.F.

- 04 *Adres (straat en nummer) van de deposant*
Radeweg 6

- 05 *Postcode, plaats en land van de deposant*
8171 MD Vaassen,
Nederland

- 06 *Naam en adres van de gemachtigde of vermelding van het correspondentie-adres van de deposant*

W.B.T. Kuster
Hammelerweg 7
6974 BE Leuvenheim
Nederland.

- 08 *Afbeelding van de tekening of het model*
ZIE AFBEELDING(EN)

- 11 *Vermelding van het voortbrengsel gevolgd door de aanduiding van de klasse(n) en onderklasse(n)*
Babykruik (kl 7-99).

- 14 *Vermelding van de naam van de werkelijke ontwerper van de tekening*
KUSTER Wilhelmus B.T.

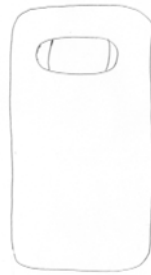

- 01 *Numéro d'enregistrement*
39571-01

Numéro, date et heure du dépôt

84835-01 11.04.2013 , 10.48

Date de l'enregistrement

22.10.2013 ,

- 02 *Date d'échéance*
11.04.2018

- 03 *Nom du déposant*
Obshchestvo s ogranichennoi otvetstvennostyu "Proizvodstvennaya firma "Alta-Profil"

- 04 *Adresse (rue et numéro) du déposant*
Sirenevy bulvar, 43, komn. 17

- 05 *Code postal, localité et pays du déposant*
105215 Moscou,
Fédération de Russie

- 06 *Nom et adresse du mandataire ou indication de l'adresse postale du déposant*
Office Hanssens S.p.r.l.
40, square Marie-Louise, Boîte 19
B-1000 Bruxelles
Belgique.

- 08 *Reproduction du dessin ou modèle*
VOIR REPRODUCTION(S)

- 11 *Indication du produit suivi de la (des) classe(s) et de la (des) sous-classe(s)*
Panneau de parement (cl 25-01, 02).

- 13 *Droit de priorité visé à l'article 4 de la Convention de Paris pour la protection de la Propriété Industrielle*

Fédération de Russie, le 14 11 2012, no. RU 2012 503944, Obshchestvo s ogranichennoi otvetstvennostyu "Proizvodstvennaya firma "Alta-Profil".

- 14 *Indication du nom du véritable créateur du dessin ou modèle*

TETERYUK Sergey Fedorovich



- 01 *Numéro d'enregistrement*
39571-02

Numéro, date et heure du dépôt

84835-02 11.04.2013 , 10.48

Date de l'enregistrement

22.10.2013 ,

- 02 *Date d'échéance*
11.04.2018
- 03 *Nom du déposant*
Obshestvo s ogranichennoi otvetstvennostyu "Proizvodstvennaya firma "Alta-Profil"
- 04 *Adresse (rue et numéro) du déposant*
Sirenev bulvar, 43, komn. 17
- 05 *Code postal, localité et pays du déposant*
105215 Moscou,
Fédération de Russie
- 06 *Nom et adresse du mandataire ou indication de l'adresse postale du déposant*
Office Hanssens S.p.r.l.
40, square Marie-Louise, Boîte 19
B-1000 Bruxelles
Belgique.
- 08 *Reproduction du dessin ou modèle*
VOIR REPRODUCTION(S)
- 11 *Indication du produit suivi de la (des) classe(s) et de la (des) sous-classe(s)*
Panneau de parement (cl 25-01, 02).
- 13 *Droit de priorité visé à l'article 4 de la Convention de Paris pour la protection de la Propriété Industrielle*
Fédération de Russie, le 14 11 2012, no. RU 2012 503945, Obshestvo s ogranichennoi otvetstvennostyu "Proizvodstvennaya firma "Alta-Profil".
- 14 *Indication du nom du véritable créateur du dessin ou modèle*
TETERYUK Sergey Fedorovich



- 01 *Inschrijvingsnummer*
39572-00
Nummer en dagtekening (dag en uur) van het depot
84840-00 12.06.2013 , 08.00
Datum inschrijving
18.10.2013 ,
- 02 *Vervaldatum*
12.06.2018
- 03 *Naam van de deposant*
Joemerino B.V.
- 04 *Adres (straat en nummer) van de deposant*
Kerkstraat 169
- 05 *Postcode, plaats en land van de deposant*
1017 GH Amsterdam,
Nederland
- 06 *Naam en adres van de gemachtigde of vermelding van het correspondentie-adres van de deposant*
De Vos & Partners, Advocaten
P.C. Hoofdstraat 5-11
1071 BL Amsterdam
Nederland.
- 08 *Afbeelding van de tekening of het model*
ZIE AFBEELDING(EN)
- 09 *Vermelding van de kleur(en)*
oranje
- 11 *Vermelding van het voortbrengsel gevolgd door de aanduiding van de klasse(n) en onderklasse(n)*
Bies voor de mouw van een trui (kl 5-04).
- 12 *Beschrijving van de kenmerkende eigenschappen van het nieuwe uiterlijk van het voortbrengsel; in voorkomend geval, vermelding van de onderdelen van de tekening of het model waarop de kleuren betrekking hebben*
Ingebreide bies boven het boord van de rechtermouw.

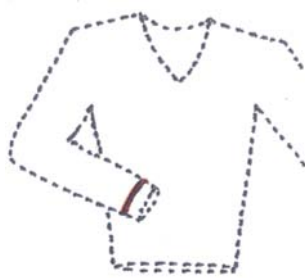

- 01 *Inschrijvingsnummer*
39573-00

- Nummer en dagtekening (dag en uur) van het depot*
84848-00 24.04.2013 , 08.00
Datum inschrijving
10.10.2013 ,
- 02 *Vervaldatum*
24.04.2018
- 03 *Naam van de deposant*
Oskar van Dijk
- 04 *Adres (straat en nummer) van de deposant*
Oede van Hoornestraat 18
- 05 *Postcode, plaats en land van de deposant*
4811 KP Breda,
Nederland
- 08 *Afbeelding van de tekening of het model*
ZIE AFBEELDING(EN)
- 11 *Vermelding van het voortbrengsel gevolgd door de aanduiding van de klasse(n) en onderklasse(n)*
Windmolen (kl 25-03).



- 01 *Inschrijvingsnummer*
39574-01
Nummer en dagtekening (dag en uur) van het depot
84949-01 28.08.2013 , 08.00
Datum inschrijving
11.10.2013 ,
- 02 *Vervaldatum*
28.08.2018
- 03 *Naam van de deposant*
MECAM nv
- 04 *Adres (straat en nummer) van de deposant*
Vilvertstraat 11
- 05 *Postcode, plaats en land van de deposant*
3650 Dilsen-Stokkem,
België
- 08 *Afbeelding van de tekening of het model*
ZIE AFBEELDING(EN)
- 11 *Vermelding van het voortbrengsel gevolgd door de aanduiding van de klasse(n) en onderklasse(n)*
Zitbank (kl 6-01).
- 14 *Vermelding van de naam van de werkelijke ontwerper van de tekening*
HENDRIKX Jef





01 *Inschrijvingsnummer*
39574-02

Nummer en dagtekening (dag en uur) van het depot

84949-02 28.08.2013 , 08.00

Datum inschrijving

11.10.2013 ,

02 *Vervaldatum*
28.08.2018

03 *Naam van de deposant*
MECAM nv

04 *Adres (straat en nummer) van de deposant*
Vilvertstraat 11

05 *Postcode, plaats en land van de deposant*
3650 Dilsen-Stokkem,
België

08 *Afbeelding van de tekening of het model*
ZIE AFBEELDING(EN)

11 *Vermelding van het voortbrengsel gevolgd door de aanduiding van de klasse(n) en onderklasse(n)*
Eetkamerstoel (kl 6-01).

14 *Vermelding van de naam van de werkelijke ontwerper van de tekening*
HENDRIKX Jef

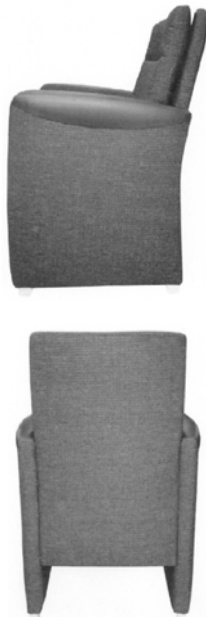

01 *Inschrijvingsnummer*
39574-03

Nummer en dagtekening (dag en uur) van het depot

84949-03 28.08.2013 , 08.00

Datum inschrijving

11.10.2013 ,

02 *Vervaldatum*
28.08.2018

03 *Naam van de deposant*
MECAM nv

04 *Adres (straat en nummer) van de deposant*
Vilvertstraat 11

05 *Postcode, plaats en land van de deposant*
3650 Dilsen-Stokkem,
België

08 *Afbeelding van de tekening of het model*
ZIE AFBEELDING(EN)

11 *Vermelding van het voortbrengsel gevolgd door de aanduiding van de klasse(n) en onderklasse(n)*
Fauteuil (kl 6-01).

14 *Vermelding van de naam van de werkelijke ontwerper van de tekening*
HENDRIKX Jef



01 *Numéro d'enregistrement*
39575-00

Numéro, date et heure du dépôt

84953-00 26.07.2013 , 12.38

Date de l'enregistrement

11.10.2013 ,

02 *Date d'échéance*
26.07.2018

03 *Nom du déposant*
Alpha Logica International Ltd.

04 *Adresse (rue et numéro) du déposant*
Room 2110-2113, 21/F Cosco Tower,
183 Queens Road

05 *Code postal, localité et pays du déposant*
Central Hong Kong,
Hong Kong

06 *Nom et adresse du mandataire ou indication de l'adresse postale du déposant*
Office Kirkpatrick S.A.
32, Avenue Wolfers
B-1310 La Hulpe
Belgique.

08 *Reproduction du dessin ou modèle*
VOIR REPRODUCTION(S)

11 *Indication du produit suivi de la (des) classe(s) et de la (des) sous-classe(s)*
Manche de brosse (cl 4-01, 02).



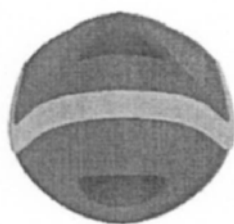
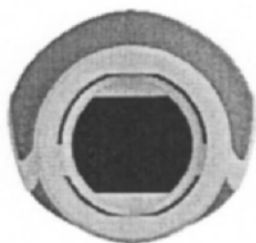

01 *Inschrijvingsnummer*
39576-00

Nummer en dagtekening (dag en uur) van het depot

84974-00 27.09.2013 , 08.00

Datum inschrijving
22.10.2013 ,

02 *Vervaldatum*
27.09.2018

03 *Naam van de deposant*
Goossens wonen en slapen b.v.

04 *Adres (straat en nummer) van de deposant*
De Beeke 4

05 *Postcode, plaats en land van de deposant*
5469 DW Erp,
Nederland

08 *Afbeelding van de tekening of het model*
ZIE AFBEELDING(EN)

11 *Vermelding van het voortbrengsel gevolgd door de aanduiding van de klasse(n) en onderklasse(n)*
Speelhuis (bed) (kl 6-02, 03, 05; 21-03).

14 *Vermelding van de naam van de werkelijke ontwerper van de tekening*
GOOSSENS Maayke



01 *Inschrijvingsnummer*
39577-00

Nummer en dagtekening (dag en uur) van het depot

84986-00 02.09.2013 , 08.00

Datum inschrijving
24.10.2013 ,

02 *Vervaldatum*
02.09.2018

03 *Naam van de deposant*
Gerrit Bastiaan Visser

04 *Adres (straat en nummer) van de deposant*
Schaweg 9

05 *Postcode, plaats en land van de deposant*
3293 LA Mookhoek,
Nederland

08 *Afbeelding van de tekening of het model*
ZIE AFBEELDING(EN)

11 *Vermelding van het voortbrengsel gevolgd door de aanduiding van de klasse(n) en onderklasse(n)*
Gecombineerd meubel (stoel; kast) (kl 6-01, 04, 05).

14 *Vermelding van de naam van de werkelijke ontwerper van de tekening*
VISSER Gerrit B.

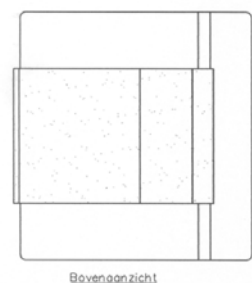
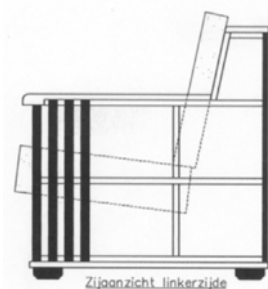
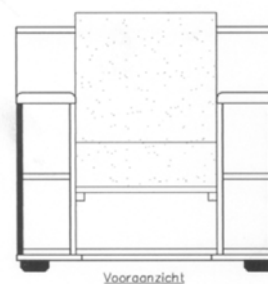



- 01 *Inschrijvingsnummer*
39578-00

Nummer en dagtekening (dag en uur) van het depot

84990-00 04.09.2013 , 08.00

Datum inschrijving

23.10.2013 ,

- 02 *Vervaldatum*
04.09.2018

- 03 *Naam van de deposant*
Wilco Rijkers

- 04 *Adres (straat en nummer) van de deposant*
Parelsnoer 81

- 05 *Postcode, plaats en land van de deposant*
3162 VK Rhoon,
Nederland

- 08 *Afbeelding van de tekening of het model*
ZIE AFBEELDING(EN)

- 11 *Vermelding van het voortbrengsel gevolgd door de aanduiding van de klasse(n) en onderklasse(n)*

Chocolade (kl 1-01).

- 14 *Vermelding van de naam van de werkelijke ontwerper van de tekening*
RIJKERS Wilco

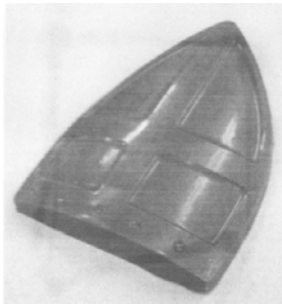
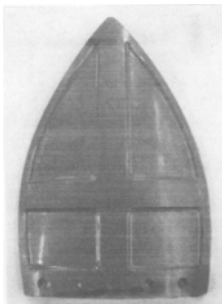

- 01 *Inschrijvingsnummer*
39579-00

Nummer en dagtekening (dag en uur) van het depot

84891-00 11.07.2013 , 08.00

Datum inschrijving

23.10.2013 ,

- 02 *Vervaldatum*
11.07.2018

- 03 *Naam van de deposant*
Julia Ann de Swart-Bussemaker

- 04 *Adres (straat en nummer) van de deposant*
Minderbroederstraat 25

- 05 *Postcode, plaats en land van de deposant*
5211 EL 's-Hertogenbosch,
Nederland

- 08 *Afbeelding van de tekening of het model*
ZIE AFBEELDING(EN)

- 09 *Vermelding van de kleur(en)*
goudkleurig

- 11 *Vermelding van het voortbrengsel gevolgd door de aanduiding van de klasse(n) en onderklasse(n)*

Sieraad (kl 11-01).

- 14 *Vermelding van de naam van de werkelijke ontwerper van de tekening*
DE SWART BUSSEMAKER Julia Ann



- 01 *Inschrijvingsnummer*
39580-00

Nummer en dagtekening (dag en uur) van het depot

84903-00 11.06.2013 , 08.00

Datum inschrijving

11.10.2013 ,

- 02 *Vervaldatum*
11.06.2018

- 03 *Naam van de deposant*
Han van der Waerden

- 04 *Adres (straat en nummer) van de deposant*
Nieuwendammerdijk 14

- 05 *Postcode, plaats en land van de deposant*
1025 LN Amsterdam,
Nederland

- 08 *Afbeelding van de tekening of het model*
ZIE AFBEELDING(EN)

- 11 *Vermelding van het voortbrengsel gevolgd door de aanduiding van de klasse(n) en onderklasse(n)*

Verlichtingsarmatuur (kl 26-05).

- 14 *Vermelding van de naam van de werkelijke ontwerper van de tekening*
VAN DER WAERDEN Han

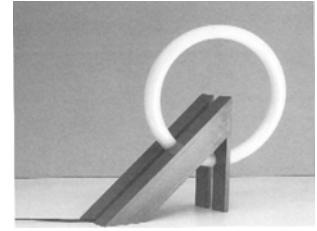

- 01 *Inschrijvingsnummer*
39581-00

Nummer en dagtekening (dag en uur) van het depot

84910-00 17.06.2013 , 08.00

Datum inschrijving

11.10.2013 ,

- 02 *Vervaldatum*
17.06.2018

- 03 *Naam van de deposant*
Hoogvliet B.V.

- 04 *Adres (straat en nummer) van de deposant*
Eikenlaan 265

- 05 *Postcode, plaats en land van de deposant*
2404 BP Alphen aan den Rijn,
Nederland

- 06 *Naam en adres van de gemachtigde of vermelding van het correspondentie-adres van de deposant*

Novagraaf Nederland B.V.

Hoogoorddreef 5

1101 BA Amsterdam

Nederland.

- 08 *Afbeelding van de tekening of het model*
ZIE AFBEELDING(EN)

- 09 *Vermelding van de kleur(en)*
wit, grijs, rood, geel, oranje, groen,
zwart

- 11 *Vermelding van het voortbrengsel gevolgd door de aanduiding van de klasse(n) en onderklasse(n)*

Koeltas (kl 7-07).



01 *Inschrijvingsnummer***39582-00***Nummer en dagtekening (dag en uur) van het depot*

84926-00 01.07.2013 , 08.00

Datum inschrijving

10.10.2013 ,

02 *Vervaldatum*

01.07.2018

03 *Naam van de deposant*

Teun Fleskens

04 *Adres (straat en nummer) van de deposant*

Sint Annaplein 18

05 *Postcode, plaats en land van de deposant*5038 TV Tilburg,
Nederland06 *Naam en adres van de gemachtigde of vermelding van het correspondentie-adres van de deposant*Deterink N.V.
Postbus 3
5600 AA Eindhoven
Nederland.08 *Afbeelding van de tekening of het model*
ZIE AFBEELDING(EN)11 *Vermelding van het voortbrengsel gevolgd door de aanduiding van de klasse(n) en onderklasse(n)*

Plantenbak (kl 11-02; 25-02).

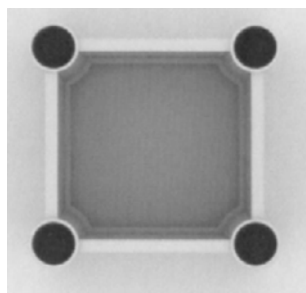
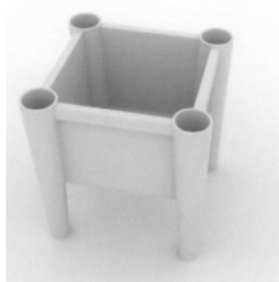
14 *Vermelding van de naam van de werkelijke ontwerper van de tekening*
FLESKENS Teun01 *Inschrijvingsnummer***39583-00***Nummer en dagtekening (dag en uur) van het depot*

84929-00 03.07.2013 , 08.00

Datum inschrijving

11.10.2013 ,

02 *Vervaldatum*

03.07.2018

03 *Naam van de deposant*

Ramon Froklage

04 *Adres (straat en nummer) van de deposant*

Reeperf 63

05 *Postcode, plaats en land van de deposant*4824 GH Breda,
Nederland08 *Afbeelding van de tekening of het model*
ZIE AFBEELDING(EN)11 *Vermelding van het voortbrengsel gevolgd door de aanduiding van de klasse(n) en onderklasse(n)*

Speelelement (speelgoed) (kl 21-01).

12 *Beschrijving van de kenmerkende eigenschappen van het nieuwe uiterlijk van het voortbrengsel; in voorkomend geval, vermelding van de onderdelen van de tekening of het model waarop de kleuren betrekking hebben*

Het model heeft acht kanten licht afgevlakt en is niet geheel rond. De afvlakking is niet recht en heeft zijn ronding behouden.

14 *Vermelding van de naam van de werkelijke ontwerper van de tekening*

FROKLAGE Ramon

01 *Inschrijvingsnummer***39584-00***Nummer en dagtekening (dag en uur) van het depot*

84930-00 03.07.2013 , 08.00

Datum inschrijving

11.10.2013 ,

02 *Vervaldatum*

03.07.2018

03 *Naam van de deposant*

Willem Wicher Vroom

04 *Adres (straat en nummer) van de deposant*

Stationsweg 3

05 *Postcode, plaats en land van de deposant*8091 AA Wezep,
Nederland08 *Afbeelding van de tekening of het model*

ZIE AFBEELDING(EN)

11 *Vermelding van het voortbrengsel gevolgd door de aanduiding van de klasse(n) en onderklasse(n)*

Grafmonument (kl 25-03).

14 *Vermelding van de naam van de werkelijke ontwerper van de tekening*

VROOM Willem W.

01 *Inschrijvingsnummer***39585-01***Nummer en dagtekening (dag en uur) van het depot*

84931-01 03.07.2013 , 15.32

Datum inschrijving

11.10.2013 ,

02 *Vervaldatum*

03.07.2018

03 *Naam van de deposant*Republic Tobacco L.P.,
Delaware Limited Partnership04 *Adres (straat en nummer) van de deposant*

2301 Ravine Way

05 *Postcode, plaats en land van de deposant*Glenview, Illinois 60025,
Ver.St.v.Am06 *Naam en adres van de gemachtigde of vermelding van het correspondentie-adres van de deposant*GEVERS
Holidaystraat 5
B-1831 Diegem
België.08 *Afbeelding van de tekening of het model*
ZIE AFBEELDING(EN)11 *Vermelding van het voortbrengsel gevolgd door de aanduiding van de klasse(n) en onderklasse(n)*

(Trechter voor) sigarettenmachine (kl 27-99).

- 13 *Recht van voorrang als bedoeld in artikel 4 van het verdrag van Parijs tot bescherming van de Industriële Eigendom*
Ver.St.v.Am., dd. 07 01 2013, nr. 29/441,559, LIN Mei L.P.

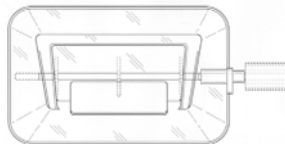
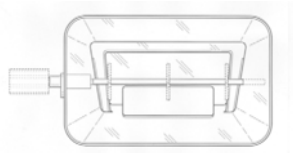
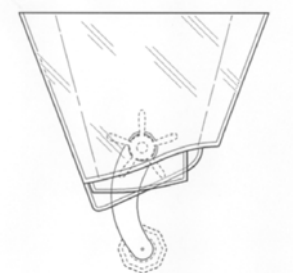
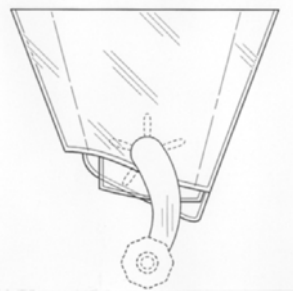
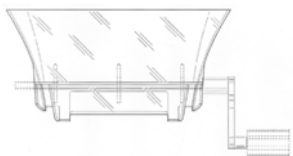
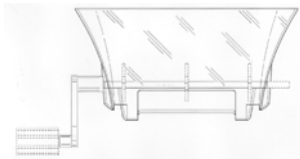
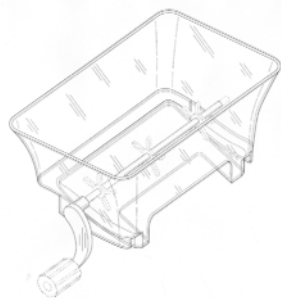

- 01 *Inschrijvingsnummer*
39585-02
Nummer en dagtekening (dag en uur) van het depot
84931-02 03.07.2013 , 15.32
Datum inschrijving
11.10.2013 ,
- 02 *Vervaldatum*
03.07.2018
- 03 *Naam van de depositant*
Republic Tobacco L.P.,
Delaware Limited Partnership
- 04 *Adres (straat en nummer) van de depositant*
2301 Ravine Way
- 05 *Postcode, plaats en land van de depositant*
Glenview, Illinois 60025,
Ver.St.v.Am
- 06 *Naam en adres van de gemachtigde of vermelding van het correspondentie-adres van de depositant*
GEVERS
Holidaystraat 5
B-1831 Diegem
België.
- 08 *Afbeelding van de tekening of het model*
ZIE AFBEELDING(EN)
- 11 *Vermelding van het voortbrengsel gevolgd door de aanduiding van de klasse(n) en onderklasse(n)*
(Trechter voor) sigarettenmachine (kl 27-99).
- 13 *Recht van voorrang als bedoeld in artikel 4 van het verdrag van Parijs tot bescherming van de Industriële Eigendom*
Ver.St.v.Am., dd. 07 01 2013, nr. 29/441,559, Republic Tobacco L.P.

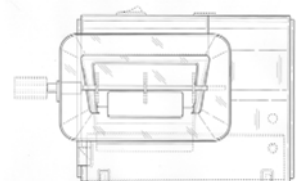
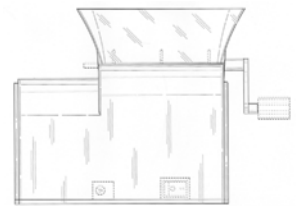
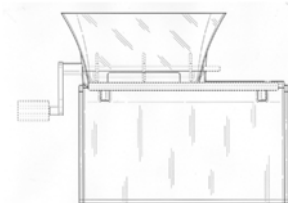
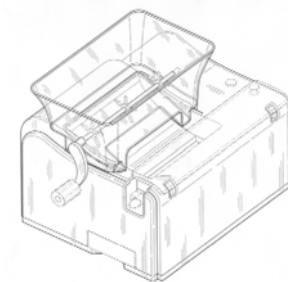

- 01 *Inschrijvingsnummer*
39586-01
Nummer en dagtekening (dag en uur) van het depot
84935-01 08.07.2013 , 08.00
Datum inschrijving
22.10.2013 ,
- 02 *Vervaldatum*
08.07.2018
- 03 *Naam van de depositant*
Maarten Douwe Bredero
- 04 *Adres (straat en nummer) van de depositant*
Roggestraat 2

05 *Postcode, plaats en land van de deposant*
7411 EP Deventer,
Nederland

08 *Afbeelding van de tekening of het model*
ZIE AFBEELDING(EN)

11 *Vermelding van het voortbrengsel gevolgd door de aanduiding van de klasse(n) en onderklasse(n)*

Stoel (kl 6-01).

14 *Vermelding van de naam van de werkelijke ontwerper van de tekening*
BREDERO Maarten D.

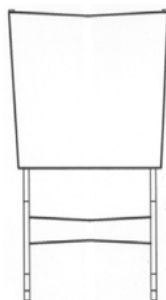
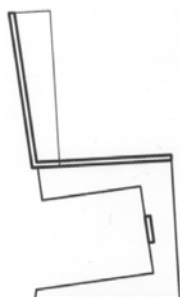
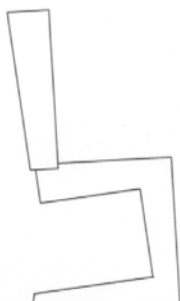
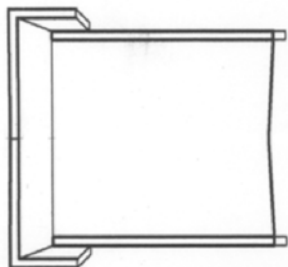
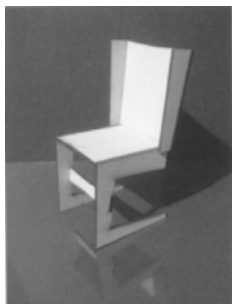

01 *Inschrijvingsnummer*

39586-02

Nummer en dagtekening (dag en uur) van het depot

84935-02 08.07.2013 , 08.00

Datum inschrijving

22.10.2013 ,

02 *Vervaldatum*

08.07.2018

03 *Naam van de deposant*

Maarten Douwe Bredero

04 *Adres (straat en nummer) van de deposant*

Roggestraat 2

05 *Postcode, plaats en land van de deposant*

7411 EP Deventer,
Nederland

08 *Afbeelding van de tekening of het model*
ZIE AFBEELDING(EN)

11 *Vermelding van het voortbrengsel gevolgd door de aanduiding van de klasse(n) en onderklasse(n)*

Stoel (kl 6-01).

14 *Vermelding van de naam van de werkelijke ontwerper van de tekening*
BREDERO Maarten D.

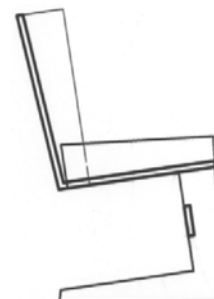
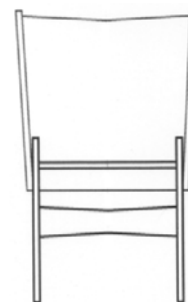
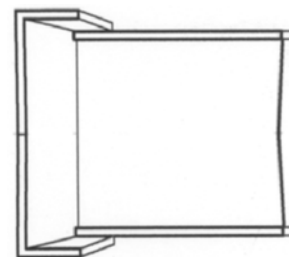
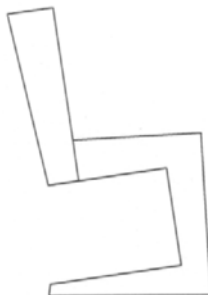
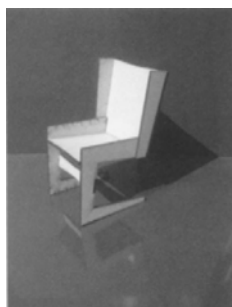

01 *Inschrijvingsnummer*

39587-00

Nummer en dagtekening (dag en uur) van het depot

84939-00 10.07.2013 , 08.00

Datum inschrijving

11.10.2013 ,

02 *Vervaldatum*

10.07.2018

03 *Naam van de deposant*

Sander Bax

04 *Adres (straat en nummer) van de deposant*

Kleine Koppel 22-26

05 *Postcode, plaats en land van de deposant*

3812 PH Amersfoort,
Nederland

08 *Afbeelding van de tekening of het model*
ZIE AFBEELDING(EN)

11 *Vermelding van het voortbrengsel gevolgd door de aanduiding van de klasse(n) en onderklasse(n)*

Fietslamp (KI 26-06).

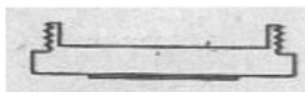
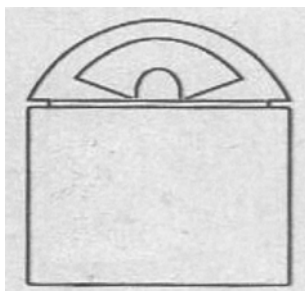
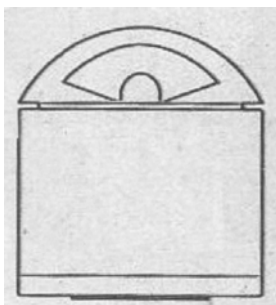

- 01 Numéro d'enregistrement
39588-00
Numéro, date et heure du dépôt
84944-00 18.07.2013 , 08.00
Date de l'enregistrement
24.10.2013 ,
02 Date d'échéance
18.07.2018
03 Nom du déposant
André Hellebosch
04 Adresse (rue et numéro) du déposant
Cité Parc de Bellecourt 3
05 Code postal, localité et pays du déposant
7170 Manage, La Hestre,
Belgique
08 Reproduction du dessin ou modèle
VOIR REPRODUCTION(S)
11 Indication du produit suivi de la (des)
classe(s) et de la (des) sous-classe(s)
Dispositif de barrière anti-inondation
(cl 25-02).
14 Indication du nom du véritable créateur du
dessin ou modèle
HELLEBOSCH André

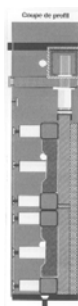
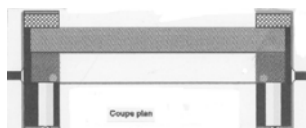
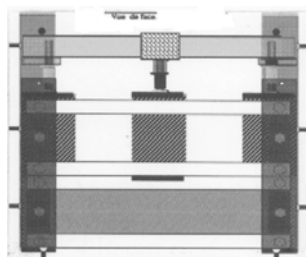
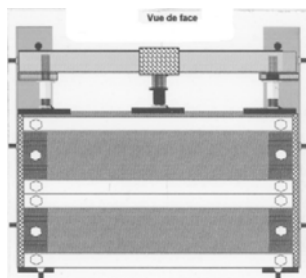

- 01 Numéro d'enregistrement
39589-01
Numéro, date et heure du dépôt
84945-01 18.07.2013 , 08.00
Date de l'enregistrement
22.10.2013 ,
02 Date d'échéance
18.07.2018
03 Nom du déposant
David Leglise
04 Adresse (rue et numéro) du déposant
Rue de Scherdemael 155
05 Code postal, localité et pays du déposant
1070 Bruxelles,
Belgique
08 Reproduction du dessin ou modèle
VOIR REPRODUCTION(S)
09 Indication de la (des) couleur(s)
gris
11 Indication du produit suivi de la (des)
classe(s) et de la (des) sous-classe(s)
Logo (cl 32-00).
14 Indication du nom du véritable créateur du
dessin ou modèle
LEGLISE David

LYFSTYLZ
SoulWear

- 01 Numéro d'enregistrement
39589-02
Numéro, date et heure du dépôt
84945-02 18.07.2013 , 08.00
Date de l'enregistrement
22.10.2013 ,
02 Date d'échéance
18.07.2018
03 Nom du déposant
David Leglise
04 Adresse (rue et numéro) du déposant
Rue de Scherdemael 155
05 Code postal, localité et pays du déposant
1070 Bruxelles,
Belgique
08 Reproduction du dessin ou modèle
VOIR REPRODUCTION(S)
09 Indication de la (des) couleur(s)
noir, brun, couleur or, rose
11 Indication du produit suivi de la (des)
classe(s) et de la (des) sous-classe(s)
Symbole graphique (cl 32-00).
14 Indication du nom du véritable créateur du
dessin ou modèle
LEGLISE David



- 01 Numéro d'enregistrement
39589-03
Numéro, date et heure du dépôt
84945-03 18.07.2013 , 08.00
Date de l'enregistrement
22.10.2013 ,
02 Date d'échéance
18.07.2018
03 Nom du déposant
David Leglise
04 Adresse (rue et numéro) du déposant
Rue de Scherdemael 155
05 Code postal, localité et pays du déposant
1070 Bruxelles,
Belgique
08 Reproduction du dessin ou modèle
VOIR REPRODUCTION(S)
09 Indication de la (des) couleur(s)
noir, brunclair, gris, rouge, jeune

- 11 Indication du produit suivi de la (des) classe(s) et de la (des) sous-classe(s) symbole graphique (cl 32-00).
14 Indication du nom du véritable créateur du dessin ou modèle
LEGLISE David



- 01 Numéro d'enregistrement
39589-04

Numéro, date et heure du dépôt
84945-04 18.07.2013 , 08.00

Date de l'enregistrement
22.10.2013 ,

- 02 Date d'échéance
18.07.2018

- 03 Nom du déposant
David Leglise

- 04 Adresse (rue et numéro) du déposant
Rue de Scherdemael 155

- 05 Code postal, localit  et pays du d posant
1070 Bruxelles,
Belgique

- 08 Reproduction du dessin ou mod le
VOIR REPRODUCTION(S)

- 09 Indication de la (des) couleur(s)
noir, violet, gris, bleu

- 11 Indication du produit suivi de la (des) classe(s) et de la (des) sous-classe(s)
Symbole graphique (cl 32-00).

- 14 Indication du nom du v ritable cr ateur du dessin ou mod le
LEGLISE David



- 01 Num ro d'enregistrement
39589-05

Num ro, date et heure du d p t
84945-05 18.07.2013 , 08.00

Date de l'enregistrement
22.10.2013 ,

- 02 Date d' ch ance
18.07.2018

- 03 Nom du d posant
David Leglise
04 Adresse (rue et num ro) du d posant
Rue de Scherdemael 155
05 Code postal, localit  et pays du d posant
1070 Bruxelles,
Belgique
08 Reproduction du dessin ou mod le
VOIR REPRODUCTION(S)
09 Indication de la (des) couleur(s)
noir, brun clair, blanc, rose
11 Indication du produit suivi de la (des) classe(s) et de la (des) sous-classe(s)
Symbole graphique (cl 32-00).
14 Indication du nom du v ritable cr ateur du dessin ou mod le
LEGLISE David



- 01 Num ro d'enregistrement
39589-06

Num ro, date et heure du d p t
84945-06 18.07.2013 , 08.00

Date de l'enregistrement
22.10.2013 ,

- 02 Date d' ch ance
18.07.2018

- 03 Nom du d posant
David Leglise

- 04 Adresse (rue et num ro) du d posant
Rue de Scherdemael 155

- 05 Code postal, localit  et pays du d posant
1070 Bruxelles,
Belgique

- 08 Reproduction du dessin ou mod le
VOIR REPRODUCTION(S)

- 09 Indication de la (des) couleur(s)
jaune, vert, bleu, violet, rose, gris

- 11 Indication du produit suivi de la (des) classe(s) et de la (des) sous-classe(s)
Logo (cl 32-00).

- 14 Indication du nom du v ritable cr ateur du dessin ou mod le
LEGLISE David



- 01 Inschrijvingsnummer
39590-00
Nummer en dagtekening (dag en uur) van het depot
84947-00 28.08.2013 , 08.00
Datum inschrijving
11.10.2013 ,
02 Vervaldatum
28.08.2018
03 Naam van de deposant
NEO-STYLE NV
04 Adres (straat en nummer) van de deposant
Vilvertstraat 11
05 Postcode, plaats en land van de deposant
B-3650 Dilsen-Stokkem,
Belgi 
08 Afbeelding van de tekening of het model
ZIE AFBEELDING(EN)
11 Vermelding van het voortbrengsel gevolgd door de aanduiding van de klasse(n) en onderklasse(n)
Zitbank (kl 6-01).
14 Vermelding van de naam van de werkelijke ontwerper van de tekening
HENDRIKX Jef



- 01 Inschrijvingsnummer
39591-00
Nummer en dagtekening (dag en uur) van het depot
84948-00 18.07.2013 , 16.00
Datum inschrijving
14.10.2013 ,
02 Vervaldatum
18.07.2018
03 Naam van de deposant
Leonardus Antonius Hendricus Senft
04 Adres (straat en nummer) van de deposant
Dignahoeve 372

- 05 *Postcode, plaats en land van de deposant*
1187 LN Amstelveen,
Nederland
- 08 *Afbeelding van de tekening of het model*
ZIE AFBEELDING(EN)
- 11 *Vermelding van het voortbrengsel gevolgd door de aanduiding van de klasse(n) en onderklasse(n)*
Hygiëneverband (voor staartdragend dier) (kl 24-04).
- 14 *Vermelding van de naam van de werkelijke ontwerper van de tekening*
SENF T Leonardus A.H.

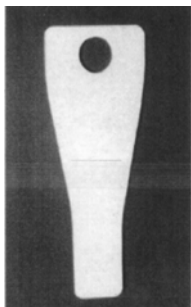

- 01 *Inschrijvingsnummer*
39592-00
Nummer en dagtekening (dag en uur) van het depot
84950-00 19.07.2013 , 08.00
Datum inschrijving
07.11.2013 ,
02 *Vervaldatum*
19.07.2018
03 *Naam van de deposant*
ROYAL INTERNATIONAL NV
- 04 *Adres (straat en nummer) van de deposant*
Vilvertstraat 11
- 05 *Postcode, plaats en land van de deposant*
B-3650 Dilsen-Stokkem,
België
- 08 *Afbeelding van de tekening of het model*
ZIE AFBEELDING(EN)
- 11 *Vermelding van het voortbrengsel gevolgd door de aanduiding van de klasse(n) en onderklasse(n)*
Zitbank (kl 6-01).
- 14 *Vermelding van de naam van de werkelijke ontwerper van de tekening*
HENDRIKX Jef



- 01 *Inschrijvingsnummer*
39593-01
Nummer en dagtekening (dag en uur) van het depot
84992-01 10.09.2013 , 08.00
Datum inschrijving
11.10.2013 ,
02 *Vervaldatum*
10.09.2018
03 *Naam van de deposant*
Fairbo Fashion Shoes BV
- 04 *Adres (straat en nummer) van de deposant*
Marconilaan 6, Postbus 275
- 05 *Postcode, plaats en land van de deposant*
6000 AG Weert,
Nederland
- 08 *Afbeelding van de tekening of het model*
ZIE AFBEELDING(EN)
- 11 *Vermelding van het voortbrengsel gevolgd door de aanduiding van de klasse(n) en onderklasse(n)*
Schoen (kl 2-04).
- 14 *Vermelding van de naam van de werkelijke ontwerper van de tekening*
KLIJSEN Norbert



- 01 *Inschrijvingsnummer*
39593-02
Nummer en dagtekening (dag en uur) van het depot
84992-02 10.09.2013 , 08.00
Datum inschrijving
11.10.2013 ,
02 *Vervaldatum*
10.09.2018
03 *Naam van de deposant*
Fairbo Fashion Shoes BV
- 04 *Adres (straat en nummer) van de deposant*
Marconilaan 6, Postbus 275

- 05 *Postcode, plaats en land van de deposant*
6000 AG Weert,
Nederland
- 08 *Afbeelding van de tekening of het model*
ZIE AFBEELDING(EN)
- 11 *Vermelding van het voortbrengsel gevolgd door de aanduiding van de klasse(n) en onderklasse(n)*
Schoen (kl 2-04).
- 14 *Vermelding van de naam van de werkelijke ontwerper van de tekening*
KLIJSEN Norbert



- 01 *Inschrijvingsnummer*
39593-03
Nummer en dagtekening (dag en uur) van het depot
84992-03 10.09.2013 , 08.00
Datum inschrijving
11.10.2013 ,
02 *Vervaldatum*
10.09.2018
03 *Naam van de deposant*
Fairbo Fashion Shoes BV
- 04 *Adres (straat en nummer) van de deposant*
Marconilaan 6, Postbus 275
- 05 *Postcode, plaats en land van de deposant*
6000 AG Weert,
Nederland
- 08 *Afbeelding van de tekening of het model*
ZIE AFBEELDING(EN)
- 11 *Vermelding van het voortbrengsel gevolgd door de aanduiding van de klasse(n) en onderklasse(n)*
Schoen (kl 2-04).
- 14 *Vermelding van de naam van de werkelijke ontwerper van de tekening*
KLIJSEN Norbert



- 01 *Inschrijvingsnummer*
39593-04
Nummer en dagtekening (dag en uur) van het depot
84992-04 10.09.2013 , 08.00
Datum inschrijving
11.10.2013 ,
02 *Vervaldatum*
10.09.2018
03 *Naam van de deposant*
Fairbo Fashion Shoes BV
- 04 *Adres (straat en nummer) van de deposant*
Marconilaan 6, Postbus 275

- 05 *Postcode, plaats en land van de deposant*
6000 AG Weert,
Nederland
- 08 *Afbeelding van de tekening of het model*
ZIE AFBEELDING(EN)
- 11 *Vermelding van het voortbrengsel gevolgd
door de aanduiding van de klasse(n) en
onderklasse(n)*
Schoen (kl 2-04).
- 14 *Vermelding van de naam van de werkelijke
ontwerper van de tekening*
KLIJSEN Norbert



- 01 *Inschrijvingsnummer*
39593-05
*Nummer en dagtekening (dag en uur) van het
depot*
84992-05 10.09.2013 , 08.00
Datum inschrijving
11.10.2013 ,
- 02 *Vervaldatum*
10.09.2018
- 03 *Naam van de deposant*
Fairbo Fashion Shoes BV
- 04 *Adres (straat en nummer) van de deposant*
Marconilaan 6, Postbus 275
- 05 *Postcode, plaats en land van de deposant*
6000 AG Weert,
Nederland
- 08 *Afbeelding van de tekening of het model*
ZIE AFBEELDING(EN)
- 11 *Vermelding van het voortbrengsel gevolgd
door de aanduiding van de klasse(n) en
onderklasse(n)*
Schoen (kl 2-04).
- 14 *Vermelding van de naam van de werkelijke
ontwerper van de tekening*
KLIJSEN Norbert

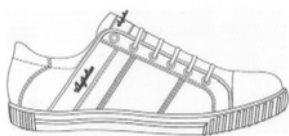

- 01 *Inschrijvingsnummer*
39593-06
*Nummer en dagtekening (dag en uur) van het
depot*
84992-06 10.09.2013 , 08.00
Datum inschrijving
11.10.2013 ,
- 02 *Vervaldatum*
10.09.2018
- 03 *Naam van de deposant*
Fairbo Fashion Shoes BV

- 04 *Adres (straat en nummer) van de deposant*
Marconilaan 6, Postbus 275
- 05 *Postcode, plaats en land van de deposant*
6000 AG Weert,
Nederland
- 08 *Afbeelding van de tekening of het model*
ZIE AFBEELDING(EN)
- 11 *Vermelding van het voortbrengsel gevolgd
door de aanduiding van de klasse(n) en
onderklasse(n)*
Schoen (kl 2-04).
- 14 *Vermelding van de naam van de werkelijke
ontwerper van de tekening*
KLIJSEN Norbert



- 01 *Inschrijvingsnummer*
39593-07
*Nummer en dagtekening (dag en uur) van het
depot*
84992-07 10.09.2013 , 08.00
Datum inschrijving
11.10.2013 ,
- 02 *Vervaldatum*
10.09.2018
- 03 *Naam van de deposant*
Fairbo Fashion Shoes BV
- 04 *Adres (straat en nummer) van de deposant*
Marconilaan 6, Postbus 275
- 05 *Postcode, plaats en land van de deposant*
6000 AG Weert,
Nederland
- 08 *Afbeelding van de tekening of het model*
ZIE AFBEELDING(EN)
- 11 *Vermelding van het voortbrengsel gevolgd
door de aanduiding van de klasse(n) en
onderklasse(n)*
Schoen (kl 2-04).
- 14 *Vermelding van de naam van de werkelijke
ontwerper van de tekening*
KLIJSEN Norbert

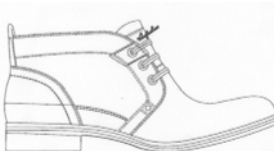

- 01 *Inschrijvingsnummer*
39593-08
*Nummer en dagtekening (dag en uur) van het
depot*
84992-08 10.09.2013 , 08.00
Datum inschrijving
11.10.2013 ,
- 02 *Vervaldatum*
10.09.2018

- 03 *Naam van de deposant*
Fairbo Fashion Shoes BV
- 04 *Adres (straat en nummer) van de deposant*
Marconilaan 6, Postbus 275
- 05 *Postcode, plaats en land van de deposant*
6000 AG Weert,
Nederland
- 08 *Afbeelding van de tekening of het model*
ZIE AFBEELDING(EN)
- 11 *Vermelding van het voortbrengsel gevolgd
door de aanduiding van de klasse(n) en
onderklasse(n)*
Schoen (kl 2-04).
- 14 *Vermelding van de naam van de werkelijke
ontwerper van de tekening*
KLIJSEN Norbert



- 01 *Inschrijvingsnummer*
39593-09
*Nummer en dagtekening (dag en uur) van het
depot*
84992-09 10.09.2013 , 08.00
Datum inschrijving
11.10.2013 ,
- 02 *Vervaldatum*
10.09.2018
- 03 *Naam van de deposant*
Fairbo Fashion Shoes BV
- 04 *Adres (straat en nummer) van de deposant*
Marconilaan 6, Postbus 275
- 05 *Postcode, plaats en land van de deposant*
6000 AG Weert,
Nederland
- 08 *Afbeelding van de tekening of het model*
ZIE AFBEELDING(EN)
- 11 *Vermelding van het voortbrengsel gevolgd
door de aanduiding van de klasse(n) en
onderklasse(n)*
Schoen (kl 2-04).
- 14 *Vermelding van de naam van de werkelijke
ontwerper van de tekening*
KLIJSEN Norbert

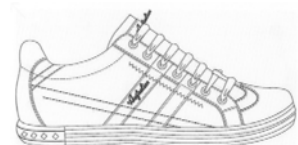

- 01 *Inschrijvingsnummer*
39593-10
*Nummer en dagtekening (dag en uur) van het
depot*
84992-10 10.09.2013 , 08.00
Datum inschrijving
11.10.2013 ,
- 02 *Vervaldatum*
10.09.2018

- 03 *Naam van de deposant*
Fairbo Fashion Shoes BV
- 04 *Adres (straat en nummer) van de deposant*
Marconilaan 6, Postbus 275
- 05 *Postcode, plaats en land van de deposant*
6000 AG Weert,
Nederland
- 08 *Afbeelding van de tekening of het model*
ZIE AFBEELDING(EN)
- 11 *Vermelding van het voortbrengsel gevolgd door de aanduiding van de klasse(n) en onderklasse(n)*
Schoen (kl 2-04).
- 14 *Vermelding van de naam van de werkelijke ontwerper van de tekening*
KLIJSEN Norbert

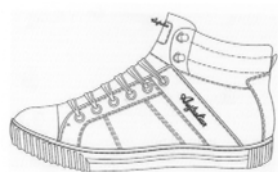

- 01 *Inschrijvingsnummer*
39593-11
Nummer en dagtekening (dag en uur) van het depot
84992-11 10.09.2013 , 08.00
Datum inschrijving
11.10.2013 ,
- 02 *Vervaldatum*
10.09.2018
- 03 *Naam van de deposant*
Fairbo Fashion Shoes BV
- 04 *Adres (straat en nummer) van de deposant*
Marconilaan 6, Postbus 275
- 05 *Postcode, plaats en land van de deposant*
6000 AG Weert,
Nederland
- 08 *Afbeelding van de tekening of het model*
ZIE AFBEELDING(EN)
- 11 *Vermelding van het voortbrengsel gevolgd door de aanduiding van de klasse(n) en onderklasse(n)*
Schoen (kl 2-04).
- 14 *Vermelding van de naam van de werkelijke ontwerper van de tekening*
KLIJSEN Norbert

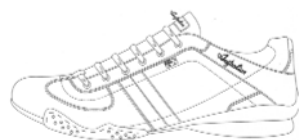

- 01 *Inschrijvingsnummer*
39593-12
Nummer en dagtekening (dag en uur) van het depot
84992-12 10.09.2013 , 08.00
Datum inschrijving
11.10.2013 ,
- 02 *Vervaldatum*
10.09.2018

- 03 *Naam van de deposant*
Fairbo Fashion Shoes BV
- 04 *Adres (straat en nummer) van de deposant*
Marconilaan 6, Postbus 275
- 05 *Postcode, plaats en land van de deposant*
6000 AG Weert,
Nederland
- 08 *Afbeelding van de tekening of het model*
ZIE AFBEELDING(EN)
- 11 *Vermelding van het voortbrengsel gevolgd door de aanduiding van de klasse(n) en onderklasse(n)*
Schoen (kl 2-04).
- 14 *Vermelding van de naam van de werkelijke ontwerper van de tekening*
KLIJSEN Norbert



- 01 *Inschrijvingsnummer*
39593-13
Nummer en dagtekening (dag en uur) van het depot
84992-13 10.09.2013 , 08.00
Datum inschrijving
11.10.2013 ,
- 02 *Vervaldatum*
10.09.2018
- 03 *Naam van de deposant*
Fairbo Fashion Shoes BV
- 04 *Adres (straat en nummer) van de deposant*
Marconilaan 6, Postbus 275
- 05 *Postcode, plaats en land van de deposant*
6000 AG Weert,
Nederland
- 08 *Afbeelding van de tekening of het model*
ZIE AFBEELDING(EN)
- 11 *Vermelding van het voortbrengsel gevolgd door de aanduiding van de klasse(n) en onderklasse(n)*
Schoen (kl 2-04).
- 14 *Vermelding van de naam van de werkelijke ontwerper van de tekening*
KLIJSEN Norbert



- 01 *Inschrijvingsnummer*
39593-14
Nummer en dagtekening (dag en uur) van het depot
84992-14 10.09.2013 , 08.00
Datum inschrijving
11.10.2013 ,

- 02 *Vervaldatum*
10.09.2018
- 03 *Naam van de deposant*
Fairbo Fashion Shoes BV
- 04 *Adres (straat en nummer) van de deposant*
Marconilaan 6, Postbus 275
- 05 *Postcode, plaats en land van de deposant*
6000 AG Weert,
Nederland
- 08 *Afbeelding van de tekening of het model*
ZIE AFBEELDING(EN)
- 11 *Vermelding van het voortbrengsel gevolgd door de aanduiding van de klasse(n) en onderklasse(n)*
Schoen (kl 2-04).
- 14 *Vermelding van de naam van de werkelijke ontwerper van de tekening*
KLIJSEN Norbert



- 01 *Inschrijvingsnummer*
39593-15
Nummer en dagtekening (dag en uur) van het depot
84992-15 10.09.2013 , 08.00
Datum inschrijving
11.10.2013 ,
- 02 *Vervaldatum*
10.09.2018
- 03 *Naam van de deposant*
Fairbo Fashion Shoes BV
- 04 *Adres (straat en nummer) van de deposant*
Marconilaan 6, Postbus 275
- 05 *Postcode, plaats en land van de deposant*
6000 AG Weert,
Nederland
- 08 *Afbeelding van de tekening of het model*
ZIE AFBEELDING(EN)
- 11 *Vermelding van het voortbrengsel gevolgd door de aanduiding van de klasse(n) en onderklasse(n)*
Schoen (kl 2-04).
- 14 *Vermelding van de naam van de werkelijke ontwerper van de tekening*
KLIJSEN Norbert



- 01 *Inschrijvingsnummer*
39593-16
Nummer en dagtekening (dag en uur) van het depot
84992-16 10.09.2013 , 08.00

- Datum inschrijving
11.10.2013 ,
- 02 Vervaldatum
10.09.2018
- 03 Naam van de deposant
Fairbo Fashion Shoes BV
- 04 Adres (straat en nummer) van de deposant
Marconilaan 6, Postbus 275
- 05 Postcode, plaats en land van de deposant
6000 AG Weert,
Nederland
- 08 Afbeelding van de tekening of het model
ZIE AFBEELDING(EN)
- 11 Vermelding van het voortbrengsel gevolgd
door de aanduiding van de klasse(n) en
onderklasse(n)
Schoen (kl 2-04).
- 14 Vermelding van de naam van de werkelijke
ontwerper van de tekening
KLIJSEN Norbert



- 01 Inschrijvingsnummer
39593-17
Nummer en dagtekening (dag en uur) van het
depot
84992-17 10.09.2013 , 08.00
Datum inschrijving
11.10.2013 ,
- 02 Vervaldatum
10.09.2018
- 03 Naam van de deposant
Fairbo Fashion Shoes BV
- 04 Adres (straat en nummer) van de deposant
Marconilaan 6, Postbus 275
- 05 Postcode, plaats en land van de deposant
6000 AG Weert,
Nederland
- 08 Afbeelding van de tekening of het model
ZIE AFBEELDING(EN)
- 11 Vermelding van het voortbrengsel gevolgd
door de aanduiding van de klasse(n) en
onderklasse(n)
Schoen (kl 2-04).
- 14 Vermelding van de naam van de werkelijke
ontwerper van de tekening
KLIJSEN Norbert



- 01 Inschrijvingsnummer
39593-18
Nummer en dagtekening (dag en uur) van het
depot
84992-18 10.09.2013 , 08.00

- Datum inschrijving
11.10.2013 ,
- 02 Vervaldatum
10.09.2018
- 03 Naam van de deposant
Fairbo Fashion Shoes BV
- 04 Adres (straat en nummer) van de deposant
Marconilaan 6, Postbus 275
- 05 Postcode, plaats en land van de deposant
6000 AG Weert,
Nederland
- 08 Afbeelding van de tekening of het model
ZIE AFBEELDING(EN)
- 11 Vermelding van het voortbrengsel gevolgd
door de aanduiding van de klasse(n) en
onderklasse(n)
Schoen (kl 2-04).
- 14 Vermelding van de naam van de werkelijke
ontwerper van de tekening
KLIJSEN Norbert



- 01 Inschrijvingsnummer
39593-19
Nummer en dagtekening (dag en uur) van het
depot
84992-19 10.09.2013 , 08.00
Datum inschrijving
11.10.2013 ,
- 02 Vervaldatum
10.09.2018
- 03 Naam van de deposant
Fairbo Fashion Shoes BV
- 04 Adres (straat en nummer) van de deposant
Marconilaan 6, Postbus 275
- 05 Postcode, plaats en land van de deposant
6000 AG Weert,
Nederland
- 08 Afbeelding van de tekening of het model
ZIE AFBEELDING(EN)
- 11 Vermelding van het voortbrengsel gevolgd
door de aanduiding van de klasse(n) en
onderklasse(n)
Schoen (kl 2-04).
- 14 Vermelding van de naam van de werkelijke
ontwerper van de tekening
KLIJSEN Norbert



- 01 Inschrijvingsnummer
39593-20
Nummer en dagtekening (dag en uur) van het
depot
84992-20 10.09.2013 , 08.00

- Datum inschrijving
11.10.2013 ,
- 02 Vervaldatum
10.09.2018
- 03 Naam van de deposant
Fairbo Fashion Shoes BV
- 04 Adres (straat en nummer) van de deposant
Marconilaan 6, Postbus 275
- 05 Postcode, plaats en land van de deposant
6000 AG Weert,
Nederland
- 08 Afbeelding van de tekening of het model
ZIE AFBEELDING(EN)
- 11 Vermelding van het voortbrengsel gevolgd
door de aanduiding van de klasse(n) en
onderklasse(n)
Schoen (kl 2-04).
- 14 Vermelding van de naam van de werkelijke
ontwerper van de tekening
KLIJSEN Norbert

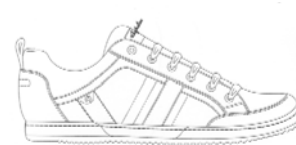

- 01 Inschrijvingsnummer
39593-21
Nummer en dagtekening (dag en uur) van het
depot
84992-21 10.09.2013 , 08.00
Datum inschrijving
11.10.2013 ,
- 02 Vervaldatum
10.09.2018
- 03 Naam van de deposant
Fairbo Fashion Shoes BV
- 04 Adres (straat en nummer) van de deposant
Marconilaan 6, Postbus 275
- 05 Postcode, plaats en land van de deposant
6000 AG Weert,
Nederland
- 08 Afbeelding van de tekening of het model
ZIE AFBEELDING(EN)
- 11 Vermelding van het voortbrengsel gevolgd
door de aanduiding van de klasse(n) en
onderklasse(n)
Schoen (kl 2-04).
- 14 Vermelding van de naam van de werkelijke
ontwerper van de tekening
KLIJSEN Norbert

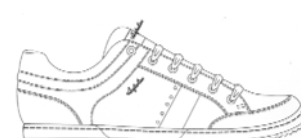

- 01 Inschrijvingsnummer
39593-22
Nummer en dagtekening (dag en uur) van het
depot
84992-22 10.09.2013 , 08.00

Datum inschrijving

11.10.2013 ,

02 *Vervaldatum*

10.09.2018

03 *Naam van de deposant*

Fairbo Fashion Shoes BV

04 *Adres (straat en nummer) van de deposant*

Marconilaan 6, Postbus 275

05 *Postcode, plaats en land van de deposant*

6000 AG Weert,
Nederland

08 *Afbeelding van de tekening of het model*

ZIE AFBEELDING(EN)

11 *Vermelding van het voortbrengsel gevolgd door de aanduiding van de klasse(n) en onderklasse(n)*

Schoen (kl 2-04).

14 *Vermelding van de naam van de werkelijke ontwerper van de tekening*

KLIJSEN Norbert

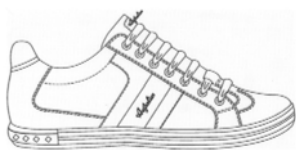

01 *Inschrijvingsnummer*

39594-00

Nummer en dagtekening (dag en uur) van het depot

85015-00 23.09.2013 , 09.30

Datum inschrijving

22.10.2013 ,

02 *Vervaldatum*

23.09.2018

03 *Naam van de deposant*

Saskia Broekhoff

04 *Adres (straat en nummer) van de deposant*

Van Neckstraat 38

05 *Postcode, plaats en land van de deposant*

2597 SG Den Haag,
Nederland

08 *Afbeelding van de tekening of het model*

ZIE AFBEELDING(EN)

11 *Vermelding van het voortbrengsel gevolgd door de aanduiding van de klasse(n) en onderklasse(n)*

Opberghoes voor juwelen (kl 3-01).

12 *Beschrijving van de kenmerkende eigenschappen van het nieuwe uiterlijk van het voortbrengsel; in voorkomend geval, vermelding van de onderdelen van de tekening of het model waarop de kleuren betrekking hebben*

Afb. 01: Model opengevouwen. Afb.

02: Model voor 1/4 naar

binnengevouwen vanaf de bodem. Afb.

03: Model heeft beide zijanten naar

binnengevouwen. Afb. 04: Compleet

beeld van het model opgevouwen.

14 *Vermelding van de naam van de werkelijke ontwerper van de tekening*

BROEKHOFF Saskia C.

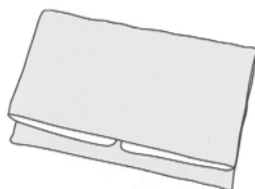
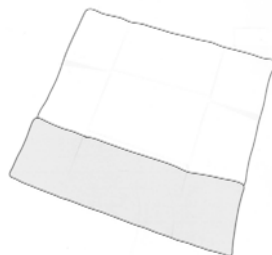
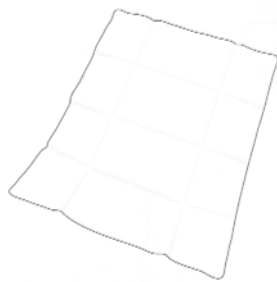

11 *Vermelding van het voortbrengsel gevolgd door de aanduiding van de klasse(n) en onderklasse(n)*

Speelgoed (kl 21-01).

14 *Vermelding van de naam van de werkelijke ontwerper van de tekening*

RAMDANI Noraddin

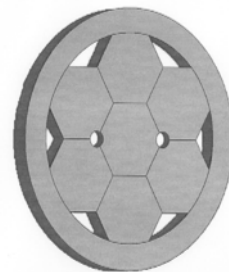

#@mmpp 1877

01 *Inschrijvingsnummer*

39595-00

Nummer en dagtekening (dag en uur) van het depot

85043-00 14.10.2013 , 08.00

Datum inschrijving

25.10.2013 ,

02 *Vervaldatum*

14.10.2018

03 *Naam van de deposant*

Noraddin Ramdani

04 *Adres (straat en nummer) van de deposant*

Leliestraat 22

05 *Postcode, plaats en land van de deposant*

5014 AG Tilburg,
Nederland

08 *Afbeelding van de tekening of het model*

ZIE AFBEELDING(EN)



Rubriek II

Beneluxdepots ingeschreven overeenkomstig artikel 3.11 van het Benelux-verdrag inzake de intellectuele eigendom waarvan door de deposant opschorting van de publicatie van de inschrijving is gevraagd (artikel 3.12 van het Benelux-verdrag inzake de intellectuele eigendom).

- 01 Volgnummer van de inschrijving;
- 15 Vermelding van de termijn waarvoor opschorting van de publicatie werd gevraagd.

Rubrique II

Dépôts Benelux enregistrés conformément aux dispositions de l'article 3.11 de la Convention Benelux en matière de propriété intellectuelle pour lesquels le déposant a demandé l'ajournement de la publication de l'enregistrement (article 3.12 de la Convention Benelux en matière de propriété intellectuelle).

- 01 Numéro d'ordre de l'enregistrement;
- 15 Indication de la période d'ajournement de la publication.

Section II

Registered Benelux applications in accordance with article 3.11 of the Benelux Convention on Intellectual Property for which the applicant has asked deferment of the publication (article 3.12 of the Benelux Convention on Intellectual Property).

- 01 Sequence number of the registration, registration date;
- 15 Indication of the term for which deferment of the publication has been asked.



01 *Inschrijvingsnummer*
39596-00

15 *Vermelding van de uiterlijke opschortingsda-
tum van de publicatie*
02.07.2014

01 *Inschrijvingsnummer*
39597-00

15 *Vermelding van de uiterlijke opschortingsda-
tum van de publicatie*
01.04.2014

#@mmpp 12



Rubriek III

Beneluxdepots ingeschreven overeenkomstig artikel 3.11 van het Benelux-verdrag inzake de intellectuele eigendom waarvan door de deposant opschorting van de publicatie van de inschrijving werd gevraagd.

- 01 Volgnummer van de inschrijving alsmede nummer en dagtekening (dag, uur en minuut) van het depot, datum van inschrijving;
- 02 Datum waarop de geldigheidsduur van de inschrijving verstrijkt;
- 03 Naam van de deposant;
- 04 Adres (straat);
- 05 Plaats en land;
- 06 In voorkomend geval, naam en adres van de gemachtigde of, in voorkomend geval, vermelding van het correspondentie-adres van de deposant;
- 08 Afbeelding(en) van de tekening of het model;
- 09 In voorkomend geval, vermelding van de kleur(en);
- 10 in voorkomend geval, nadere omschrijving van de onder code 09 genoemde kleur(en);
- 11 Vermelding van het voortbrengsel alsmede klasse(n) en onderklasse(n) aanduiding;
- 12 In voorkomend geval, vermelding van de kenmerkende eigenschappen van de tekening of het model;
- 13 In voorkomend geval, vermelding van het recht van voorrang als bedoeld in artikel 4 van het Verdrag van Parijs tot bescherming van de Industriële Eigendom;
- 14 In voorkomend geval, vermelding van de naam van de werkelijke ontwerper van de tekening of het model;
- 15 Vermelding van de termijn waarvoor opschorting van de publicatie werd gevraagd.

Rubrique III

Dépôts Benelux enregistrés conformément aux dispositions de l'article 3.11 de la Convention Benelux en matière de propriété intellectuelle pour lesquels le déposant avait demandé l'ajournement de la publication.

- 01 Numéro d'ordre de l'enregistrement ainsi que le numéro et la date (jour, heure et minute) du dépôt, la date d'enregistrement;
- 02 Date d'échéance de la durée de protection de l'enregistrement;
- 03 Nom du déposant;
- 04 Adresse (rue);
- 05 Localité et pays;
- 06 Le cas échéant, le nom et l'adresse du mandataire ou, le cas échéant, l'indication de l'adresse postale du déposant;
- 08 Reproduction(s) du dessin ou du modèle;
- 09 Le cas échéant, l'indication de la (des) couleur(s);
- 10 Le cas échéant, la description de la (des) couleur(s) mentionnée(s) au code 09;
- 11 Indication du produit ainsi que l'indication de la (des) classe(s) et de la (des) sous-classe(s);
- 12 Le cas échéant, l'indication des éléments caractéristiques du dessin ou du modèle;
- 13 Le cas échéant, l'indication du droit de priorité tel que visé à l'article 4 de la Convention de Paris pour la protection de la Propriété Industrielle;
- 14 Le cas échéant, l'indication du nom du véritable créateur du dessin ou du modèle;
- 15 Indication de la période d'ajournement de la publication.

Section III

Registered Benelux applications in accordance with article 3.11 of the Benelux Convention on Intellectual Property for which the applicant has asked deferment of the publication.

- 01 Sequence number of the registration as well as the number and date (day, hour and minutes) of the application, registration date;
- 02 Expiry date;
- 03 Name of the applicant;
- 04 Address (street);
- 05 City and country;
- 06 If applicable, name and address of the representative or the correspondence address of the applicant;
- 08 Representation(s) of the design;
- 09 If applicable, description of the colour(s);
- 10 If applicable, detailed description of the colour(s) stated under 09;
- 11 Description of the product as well as the description of the class(es) and subclass(es);
- 12 If applicable, description of the characteristic features of the design;
- 13 If applicable, description of the right of priority as stated in article 4 of the Paris Convention for the Protection of Industrial Property;
- 14 If applicable, name of the actual designer;
- 15 Indication of the term for which deferment of the publication has been asked.



- 01 *Inschrijvingsnummer*
39341-00
Nummer en dagtekening (dag en uur) van het depot
84663-00 22.11.2012 , 08.00
Datum inschrijving
25.02.2013 ,
- 02 *Vervaldatum*
22.11.2017
- 03 *Naam van de deposant*
PICARD Hans Jacob
- 04 *Adres (straat en nummer) van de deposant*
Utrechtsedwardsstraat 28-f
- 05 *Postcode, plaats en land van de deposant*
1017 WG Amsterdam,
Nederland
- 08 *Afbeelding van de tekening of het model*
ZIE AFBEELDING(EN)
- 11 *Vermelding van het voortbrengsel gevolgd door de aanduiding van de klasse(n) en onderklasse(n)*
IJsslee (kl 12-14).
- 14 *Vermelding van de naam van de werkelijke ontwerper van de tekening*
PICARD Hans J.
- 15 *Vermelding van de uiterlijke opschortingsdatum van de publicatie*
22.11.2013

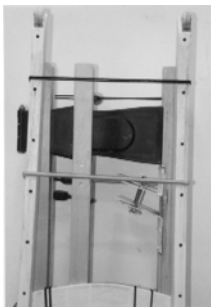
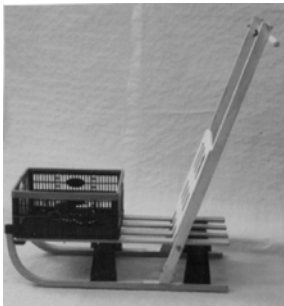

- 01 *Inschrijvingsnummer*
39385-01
Nummer en dagtekening (dag en uur) van het depot
84700-01 20.12.2012 , 08.00
Datum inschrijving
19.04.2013 ,
- 02 *Vervaldatum*
20.12.2017
- 03 *Naam van de deposant*
Ernst Ritter
- 04 *Adres (straat en nummer) van de deposant*
Fahrenheitstraat 77 a
- 05 *Postcode, plaats en land van de deposant*
1097 PN Amsterdam,
Nederland
- 08 *Afbeelding van de tekening of het model*
ZIE AFBEELDING(EN)
- 11 *Vermelding van het voortbrengsel gevolgd door de aanduiding van de klasse(n) en onderklasse(n)*
Bagagerek voor fiets (kl 12-11).
- 14 *Vermelding van de naam van de werkelijke ontwerper van de tekening*
RITTER Ernst
- 15 *Vermelding van de uiterlijke opschortingsdatum van de publicatie*
20.12.2013

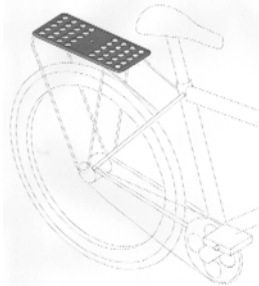
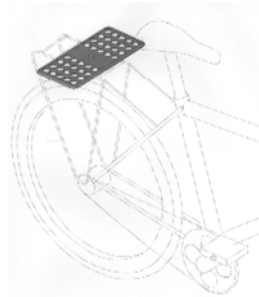

- 01 *Inschrijvingsnummer*
39385-02
Nummer en dagtekening (dag en uur) van het depot
84700-02 20.12.2012 , 08.00
Datum inschrijving
19.04.2013 ,
- 02 *Vervaldatum*
20.12.2017
- 03 *Naam van de deposant*
Ernst Ritter
- 04 *Adres (straat en nummer) van de deposant*
Fahrenheitstraat 77 a

- 05 *Postcode, plaats en land van de deposant*
1097 PN Amsterdam,
Nederland
- 08 *Afbeelding van de tekening of het model*
ZIE AFBEELDING(EN)
- 11 *Vermelding van het voortbrengsel gevolgd door de aanduiding van de klasse(n) en onderklasse(n)*
Bagagerek voor fiets (kl 12-11).
- 14 *Vermelding van de naam van de werkelijke ontwerper van de tekening*
RITTER Ernst
- 15 *Vermelding van de uiterlijke opschortingsdatum van de publicatie*
20.12.2013

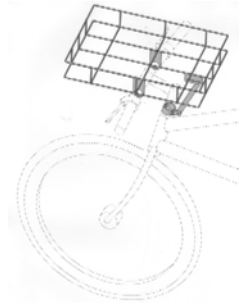

#@mmp 89



Rubriek VII

Vernieuwingen van de overeenkomstig artikel 3.11 van het Benelux-verdrag inzake de intellectuele eigendom ingeschreven Beneluxdepots (artikel 3.14 van het Benelux-verdrag inzake de intellectuele eigendom).

- 01 Volgnummer van de inschrijving alsmede nummer en dagtekening (dag, uur en minuut) van het depot, datum van inschrijving;
- 02 Datum waarop de geldigheidsduur van de inschrijving verstrijkt;
- 03 Naam van de deposant;
- 04 Adres (straat);
- 05 Plaats en land;
- 06 In voorkomend geval, naam en adres van de gemachtigde of, in voorkomend geval, vermelding van het correspondentie-adres van de deposant;
- 08 Afbeelding(en) van de tekening of het model;
- 09 In voorkomend geval, vermelding van de kleur(en);
- 10 in voorkomend geval, nadere omschrijving van de onder code 09 genoemde kleur(en);
- 11 Vermelding van het voortbrengsel alsmede klasse(n) en onderklassen) aanduiding;
- 12 In voorkomend geval, vermelding van de kenmerkende eigenschappen van de tekening of het model;
- 13 In voorkomend geval, vermelding van het recht van voorrang als bedoeld in artikel 4 van het Verdrag van Parijs tot bescherming van de Industriële Eigendom;
- 14 In voorkomend geval, vermelding van de naam van de werkelijke ontwerper van de tekening of het model;
- 18 Datum van verzoek tot vernieuwing.

Rubrique VII

Renouvellements de dépôts Benelux enregistrés conformément à l'article 3.11 de la Convention Benelux en matière de propriété intellectuelle (article 3.14 de la Convention Benelux en matière de propriété intellectuelle).

- 01 Numéro d'ordre de l'enregistrement ainsi que le numéro et la date (jour, heure et minute) du dépôt, la date d'enregistrement;
- 02 Date d'échéance de la durée de protection de l'enregistrement;
- 03 Nom du déposant;
- 04 Adresse (rue);
- 05 Localité et pays;
- 06 Le cas échéant, le nom et l'adresse du mandataire ou, le cas échéant, l'indication de l'adresse postale du déposant;
- 08 Reproduction(s) du dessin ou du modèle;
- 09 Le cas échéant, l'indication de la (des) couleur(s);
- 10 Le cas échéant, la description de la (des) couleur(s) mentionnée(s) au code 09;
- 11 Indication du produit ainsi que l'indication de la (des) classe(s) et de la (des) sous-classe(s);
- 12 Le cas échéant, l'indication des éléments caractéristiques du dessin ou du modèle;
- 13 Le cas échéant, l'indication du droit de priorité tel que visé à l'article 4 de la Convention de Paris pour la protection de la Propriété Industrielle;
- 14 Le cas échéant, l'indication du nom du véritable créateur du dessin ou du modèle;
- 18 Date de la requête de renouvellement.

Section VII

Renewals of registered Benelux applications in accordance with article 3.11 of the Benelux Convention on Intellectual Property (article 3.14 of the Benelux Convention on Intellectual Property).

- 01 Sequence number of the registration as well as the number and date (day, hour and minutes) of the application, registration date;
- 02 Expiry date;
- 03 Name of the applicant;
- 04 Address (street);
- 05 City and country;
- 06 If applicable, name and address of the representative or the correspondence address of the applicant;
- 08 Representation(s) of the design;
- 09 If applicable, description of the colour(s);
- 10 If applicable, detailed description of the colour(s) stated under 09;
- 11 Description of the product as well as the description of the class(es) and subclass(es);
- 12 If applicable, description of the characteristic features of the design;
- 13 If applicable, description of the right of priority as stated in article 4 of the Paris Convention for the Protection of Industrial Property;
- 14 If applicable, name of the actual designer;
- 18 Date of the request for the renewal.



01 *Inschrijvingsnummer*
23592-01

Nummer en dagtekening (dag en uur) van het depot

68601-01 05.04.1993 , 23.59

02 *Vervaldatum*
05.04.2018

03 *Naam van de deposant*
Microsoft Corporation,
Delaware corporation

04 *Adres (straat en nummer) van de deposant*
One Microsoft Way

05 *Postcode, plaats en land van de deposant*
Redmond - Washington 98052-6399,
Ver.St.v.Am

06 *Naam en adres van de gemachtigde of vermelding van het correspondentie-adres van de deposant*

GEVERS
Holidaystraat 5
B-1831 Diegem
België.

08 *Afbeelding van de tekening of het model*
ZIE AFBEELDING(EN)

11 *Vermelding van het voortbrengsel gevolgd door de aanduiding van de klasse(n) en onderklasse(n)*

Aanwijsapparaat (kl 14-02).

12 *Beschrijving van de kenmerkende eigenschappen van het nieuwe uiterlijk van het voortbrengsel; in voorkomend geval, vermelding van de onderdelen van de tekening of het model waarop de kleuren betrekking hebben*

Fig. 1: Isometrisch vooraanzicht. Fig. 2: Bovenaanzicht. Fig. 3: Achteraanzicht. Fig. 4: Vooraanzicht. Fig. 5: Linkerzijaanzicht. Fig. 6: Rechterzijaanzicht. Fig. 7: Onderaanzicht.

13 *Recht van voorrang als bedoeld in artikel 4 van het verdrag van Parijs tot bescherming van de Industriële Eigendom*

Ver.St.v.Am., dd. 06 10 1992, nr. 29/000.175, Steven T. Kaneko.

18 *Dagtekening van de aanvraag van de vernieuwing*
04.09.2013

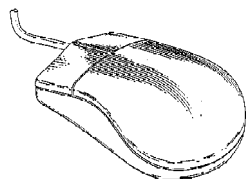

Figuur 1

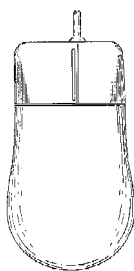

Figuur 2

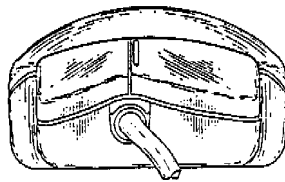

Figuur 3

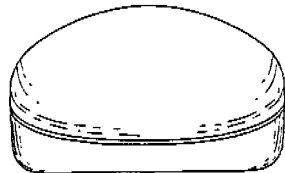

Figuur 4



Figuur 5



Figuur 6

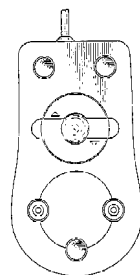

Figuur 7

01 *Inschrijvingsnummer*
23592-02

Nummer en dagtekening (dag en uur) van het depot

68601-02 05.04.1993 , 23.59

02 *Vervaldatum*
05.04.2018

03 *Naam van de deposant*
Microsoft Corporation,
Delaware corporation

04 *Adres (straat en nummer) van de deposant*
One Microsoft Way

05 *Postcode, plaats en land van de deposant*
Redmond - Washington 98052-6399,
Ver.St.v.Am

06 *Naam en adres van de gemachtigde of vermelding van het correspondentie-adres van de deposant*

GEVERS
Holidaystraat 5
B-1831 Diegem
België.

08 *Afbeelding van de tekening of het model*
ZIE AFBEELDING(EN)

11 *Vermelding van het voortbrengsel gevolgd door de aanduiding van de klasse(n) en onderklasse(n)*

Aanwijsapparaat (kl 14-02).

12 *Beschrijving van de kenmerkende eigenschappen van het nieuwe uiterlijk van het voortbrengsel; in voorkomend geval, vermelding van de onderdelen van de tekening of het model waarop de kleuren betrekking hebben*

Fig. 1: Isometrisch vooraanzicht. Fig. 2: Bovenaanzicht. Fig. 3: Achteraanzicht. Fig. 4: Vooraanzicht. Fig. 5: Linkerzijaanzicht. Fig. 6: Rechterzijaanzicht. Fig. 7: Onderaanzicht.

13 *Recht van voorrang als bedoeld in artikel 4 van het verdrag van Parijs tot bescherming van de Industriële Eigendom*

Ver.St.v.Am., dd. 06 10 1992, nr. 29/000.175, Steven T. Kaneko.

18 *Dagtekening van de aanvraag van de vernieuwing*
04.09.2013

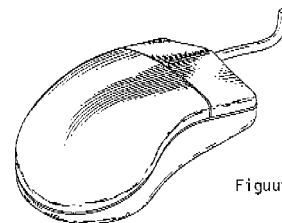

Figuur 1



Figuur 2

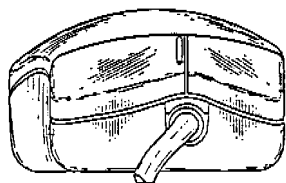

Figuur 3



Figuur 4



Figuur 5



Figuur 6

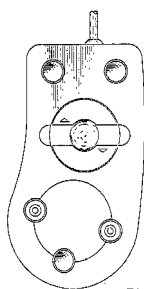

Figuur 7

01 *Inschrijvingsnummer*
23592-03

Nummer en dagtekening (dag en uur) van het depot

68601-03 05.04.1993, 23.59

02 *Vervaldatum*
05.04.2018

03 *Naam van de deposant*
Microsoft Corporation,
Delaware corporation

04 *Adres (straat en nummer) van de deposant*
One Microsoft Way

05 *Postcode, plaats en land van de deposant*
Redmond - Washington 98052-6399,
Ver.St.v.Am

06 *Naam en adres van de gemachtigde of vermelding van het correspondentie-adres van de deposant*

GEVERS
Holidaystraat 5
B-1831 Diegem
België.

08 *Afbeelding van de tekening of het model*
ZIE AFBEELDING(EN)

11 *Vermelding van het voortbrengsel gevolgd door de aanduiding van de klasse(n) en onderklasse(n)*

Aanwijsapparaat (kl 14-02).

12 *Beschrijving van de kenmerkende eigenschappen van het nieuwe uiterlijk van het voortbrengsel; in voorkomend geval, vermelding van de onderdelen van de tekening of het model waarop de kleuren betrekking hebben*

Fig. 1: Isometrisch vooraanzicht. Fig. 2: Boveenaanzicht. Fig. 3: Achteraanzicht. Fig. 4: Vooraanzicht. Fig. 5: Linkerzijaanzicht. Fig. 6: Rechterzijaanzicht. Fig. 7: Onderaanzicht.

13 *Recht van voorrang als bedoeld in artikel 4 van het verdrag van Parijs tot bescherming van de Industriële Eigendom*

Ver.St.v.Am., dd. 06 10 1992, nr. 29/000.175, Steven T. Kaneko.

18 *Dagtekening van de aanvraag van de vernieuwing*
04.09.2013

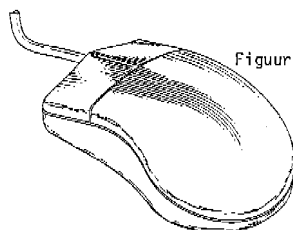

Figuur 1



Figuur 2

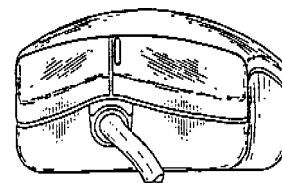

Figuur 3



Figuur 4



Figuur 5



Figuur 6

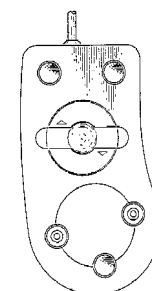

Figuur 7

01 *Inschrijvingsnummer*
24087-00

Nummer en dagtekening (dag en uur) van het depot

69188-00 27.10.1993, 14.00

02 *Vervaldatum*
27.10.2018

03 *Naam van de deposant*
Unomedical A/S

- 04 Adres (straat en nummer) van de deposant
Birkerød Kongevej 2
- 05 Postcode, plaats en land van de deposant
DK-3460 Birkerød,
Denemarken
- 06 Naam en adres van de gemachtigde of vermelding van het correspondentie-adres van de deposant
Octrooibureau Los en Stigter B.V.
Weteringschans 96
1017 XS Amsterdam
Nederland.
- 08 Afbeelding van de tekening of het model
ZIE AFBEELDING(EN)
- 11 Vermelding van het voortbrengsel gevolgd door de aanduiding van de klasse(n) en onderklasse(n)
Meetinstrument (kl 10-04).
- 18 Dagtekening van de aanvraag van de vernieuwing
14.10.2013
- 01 Inschrijvingsnummer
24259-00
Nummer en dagtekening (dag en uur) van het depot
69072-00 23.09.1993 , 10.00
- 02 Vervaldatum
23.09.2018
- 03 Naam van de deposant
Buva Rationele Bouwproducten B.V.
- 04 Adres (straat en nummer) van de deposant
Bremen 5
- 05 Postcode, plaats en land van de deposant
2993 LJ Barendrecht,
Nederland
- 06 Naam en adres van de gemachtigde of vermelding van het correspondentie-adres van de deposant
Nederlandsch Octrooibureau
J.W. Frisolaan 13
2517 JS 's-Gravenhage
Nederland.
- 08 Afbeelding van de tekening of het model
ZIE AFBEELDING(EN)
- 11 Vermelding van het voortbrengsel gevolgd door de aanduiding van de klasse(n) en onderklasse(n)
Glasruit met afdichting (kl 25-02; 99).
- 18 Dagtekening van de aanvraag van de vernieuwing
21.10.2013

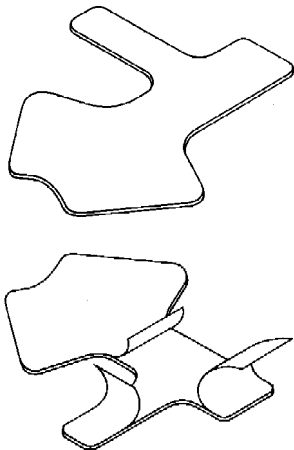

- 01 Inschrijvingsnummer
24181-00
Nummer en dagtekening (dag en uur) van het depot
69159-00 15.10.1993 , 23.59
- 02 Vervaldatum
15.10.2018
- 03 Naam van de deposant
C.I.T. Technics B.V.
- 04 Adres (straat en nummer) van de deposant
Bieslookstraat 25
- 05 Postcode, plaats en land van de deposant
9731 HH Groningen,
Nederland
- 06 Naam en adres van de gemachtigde of vermelding van het correspondentie-adres van de deposant
V.O.
Johan de Wittlaan 7
2517 JR Den Haag
Nederland.

- 08 Afbeelding van de tekening of het model
ZIE AFBEELDING(EN)
- 11 Vermelding van het voortbrengsel gevolgd door de aanduiding van de klasse(n) en onderklasse(n)
Meetinstrument (kl 10-04).
- 18 Dagtekening van de aanvraag van de vernieuwing
14.10.2013

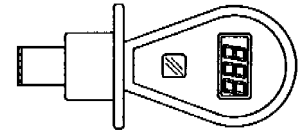
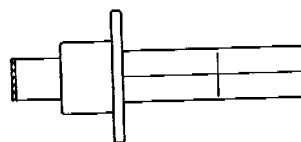
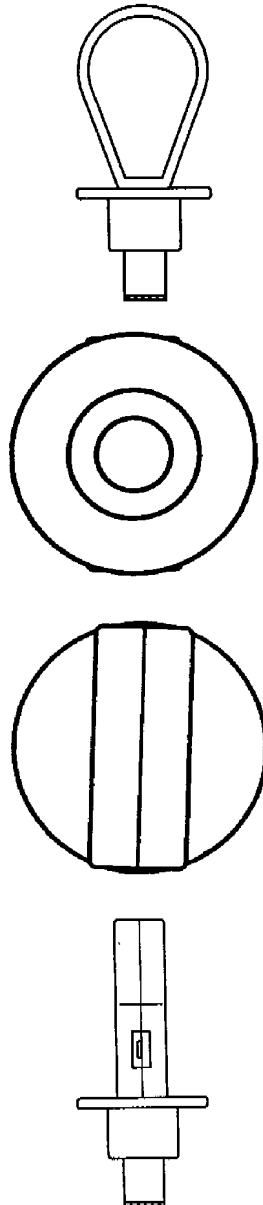

- 01 Inschrijvingsnummer
24259-00
Nummer en dagtekening (dag en uur) van het depot
69072-00 23.09.1993 , 10.00
- 02 Vervaldatum
23.09.2018
- 03 Naam van de deposant
Buva Rationele Bouwproducten B.V.
- 04 Adres (straat en nummer) van de deposant
Bremen 5
- 05 Postcode, plaats en land van de deposant
2993 LJ Barendrecht,
Nederland
- 06 Naam en adres van de gemachtigde of vermelding van het correspondentie-adres van de deposant
Nederlandsch Octrooibureau
J.W. Frisolaan 13
2517 JS 's-Gravenhage
Nederland.
- 08 Afbeelding van de tekening of het model
ZIE AFBEELDING(EN)
- 11 Vermelding van het voortbrengsel gevolgd door de aanduiding van de klasse(n) en onderklasse(n)
Glasruit met afdichting (kl 25-02; 99).
- 18 Dagtekening van de aanvraag van de vernieuwing
21.10.2013

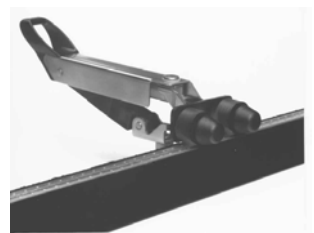



- 01 *Inschrijvingsnummer*
24405-00
Nummer en dagtekening (dag en uur) van het depot
69421-00 28.01.1994 , 11.40
- 02 *Vervaldatum*
28.01.2019
- 03 *Naam van de deposant*
Isaac Oren
- 04 *Adres (straat en nummer) van de deposant*
35 Yehuda Hanassy Street
- 05 *Postcode, plaats en land van de deposant*
Hertzlia,
Israël
- 06 *Naam en adres van de gemachtigde of vermelding van het correspondentie-adres van de deposant*
Octrooibureau Vriesendorp & Gaade B.V.
Dr. Kuiperstraat 6
2514 BB 's-Gravenhage
Nederland.
- 08 *Afbeelding van de tekening of het model*
ZIE AFBEELDING(EN)
- 11 *Vermelding van het voortbrengsel gevolgd door de aanduiding van de klasse(n) en onderklasse(n)*
Baby-matras (kl 6-09).
- 13 *Recht van voorrang als bedoeld in artikel 4 van het verdrag van Parijs tot bescherming van de Industriële Eigendom*
Israël, dd. 11 08 1993, nr. 21255, Isaac Oren.
- 14 *Vermelding van de naam van de werkelijke ontwerper van de tekening*
Isaac Oren
- 18 *Dagtekening van de aanvraag van de vernieuwing*
15.10.2013

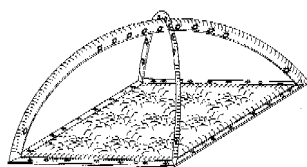

- 01 *Inschrijvingsnummer*
24453-00
Nummer en dagtekening (dag en uur) van het depot
69324-00 21.12.1993 , 10.00
- 02 *Vervaldatum*
21.12.2018

- 03 *Naam van de deposant*
SYGO B.V.
- 04 *Adres (straat en nummer) van de deposant*
Onderweg 6-I
- 05 *Postcode, plaats en land van de deposant*
4221 LC Hoogblokland,
Nederland
- 06 *Naam en adres van de gemachtigde of vermelding van het correspondentie-adres van de deposant*
Merkenbureau Bouma B.V.
Postbus 30177
3001 DD Rotterdam
Nederland.
- 08 *Afbeelding van de tekening of het model*
ZIE AFBEELDING(EN)
- 11 *Vermelding van het voortbrengsel gevolgd door de aanduiding van de klasse(n) en onderklasse(n)*
Navigatie-instrument (kl 10-04, 05).
- 14 *Vermelding van de naam van de werkelijke ontwerper van de tekening*
Sijbesma, Joost
- 18 *Dagtekening van de aanvraag van de vernieuwing*
30.10.2013



- 01 *Inschrijvingsnummer*
24707-01
Nummer en dagtekening (dag en uur) van het depot
69636-01 11.04.1994 , 23.59
- 02 *Vervaldatum*
11.04.2019
- 03 *Naam van de deposant*
Hasbro International, Inc.,
Delaware corporation
- 04 *Adres (straat en nummer) van de deposant*
1027 Newport Avenue
- 05 *Postcode, plaats en land van de deposant*
Pawtucket - Rhode Island 02862,
Ver.St.v.Am
- 06 *Naam en adres van de gemachtigde of vermelding van het correspondentie-adres van de deposant*
Novagraaf Nederland B.V.
Hoogoorddreef 5
1101 BA Amsterdam
Nederland.
- 08 *Afbeelding van de tekening of het model*
ZIE AFBEELDING(EN)
- 11 *Vermelding van het voortbrengsel gevolgd door de aanduiding van de klasse(n) en onderklasse(n)*
Speelapparaat (kl 21-01).
- 13 *Recht van voorrang als bedoeld in artikel 4 van het verdrag van Parijs tot bescherming van de Industriële Eigendom*
Groot-Brittannië, dd. 29 10 1993, nr. 2034858, Hasbro International, Inc.

- 18 *Dagtekening van de aanvraag van de vernieuwing*
11.10.2013

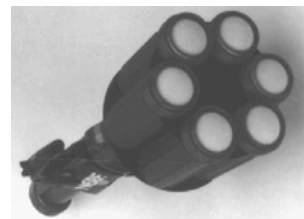

- 01 *Inschrijvingsnummer*
24707-02
Nummer en dagtekening (dag en uur) van het depot
69636-02 11.04.1994 , 23.59
- 02 *Vervaldatum*
11.04.2019
- 03 *Naam van de deposant*
Hasbro International, Inc.,
Delaware corporation
- 04 *Adres (straat en nummer) van de deposant*
1027 Newport Avenue
- 05 *Postcode, plaats en land van de deposant*
Pawtucket - Rhode Island 02862,
Ver.St.v.Am
- 06 *Naam en adres van de gemachtigde of vermelding van het correspondentie-adres van de deposant*
Novagraaf Nederland B.V.
Hoogoorddreef 5
1101 BA Amsterdam
Nederland.

- 08 *Afbeelding van de tekening of het model*
ZIE AFBEELDING(EN)
- 11 *Vermelding van het voortbrengsel gevolgd door de aanduiding van de klasse(n) en onderklasse(n)*
Speelapparaat (kl 21-01).
- 13 *Recht van voorrang als bedoeld in artikel 4 van het verdrag van Parijs tot bescherming van de Industriële Eigendom*
Groot-Brittannië, dd. 11 02 1994, nr. 2037110, Hasbro International, Inc.
- 18 *Dagtekening van de aanvraag van de vernieuwing*
11.10.2013



- 01 *Inschrijvingsnummer*
29842-00
Nummer en dagtekening (dag en uur) van het depot
74488-00 15.05.1998 , 23.59
- 02 *Vervaldatum*
15.05.2018
- 03 *Naam van de deposant*
Modiform B.V.
- 04 *Adres (straat en nummer) van de deposant*
Ambachtsweg 15
- 05 *Postcode, plaats en land van de deposant*
3831 KA Leusden,
Nederland

- 06 *Naam en adres van de gemachtigde of vermelding van het correspondentie-adres van de deposant*
V.O.
Johan de Wittlaan 7
2517 JR Den Haag
Nederland.
- 08 *Afbeelding van de tekening of het model*
ZIE AFBEELDING(EN)
- 11 *Vermelding van het voortbrengsel gevolgd door de aanduiding van de klasse(n) en onderklasse(n)*
Transporttray (kl 9-03).
- 14 *Vermelding van de naam van de werkelijke ontwerper van de tekening*
VAN HEUGTEN Petrus Johannes
- 18 *Dagtekening van de aanvraag van de vernieuwing*
03.05.2013



- 01 *Numéro d'enregistrement*
30121-00
Numéro, date et heure du dépôt
75071-00 19.10.1998 , 14.00
- 02 *Date d'échéance*
19.10.2018
- 03 *Nom du déposant*
Adeza Biomedical Corporation,
California corporation
- 04 *Adresse (rue et numéro) du déposant*
1240 Elko Drive
- 05 *Code postal, localité et pays du déposant*
Sunnyvale, California 94089,
Etats-Unis d'Amérique
- 06 *Nom et adresse du mandataire ou indication de l'adresse postale du déposant*
Office Kirkpatrick S.A.
32, Avenue Wolfers
B-1310 La Hulpe
Belgique.
- 08 *Reproduction du dessin ou modèle*
VOIR REPRODUCTION(S)

- 11 *Indication du produit suivi de la (des) classe(s) et de la (des) sous-classe(s)*
Dispositif de diagnostic (cl 24-01,02).
- 14 *Indication du nom du véritable créateur du dessin ou modèle*
Etats-Unis d'Amérique, le 20 04 1998,
no. 29/086.799, ANDERSON Emory
V.; MARTINEZ Ricardo.
- 18 *Date de réception de la requête du renouvellement*
10.10.2013

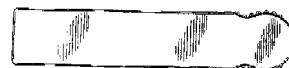
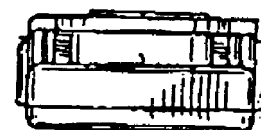
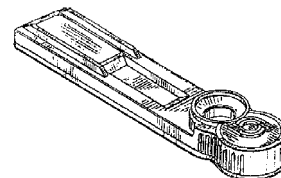

- 01 *Numéro d'enregistrement*
30123-00
Numéro, date et heure du dépôt
75139-00 06.11.1998 , 10.15
- 02 *Date d'échéance*
06.11.2018
- 03 *Nom du déposant*
BECTON DICKINSON FRANCE,
société anonyme
- 04 *Adresse (rue et numéro) du déposant*
Rue Aristide Bergès
- 05 *Code postal, localité et pays du déposant*
38800 Le Pont de Claix,
France
- 06 *Nom et adresse du mandataire ou indication de l'adresse postale du déposant*
GEVERS
Holidaystraat 5
B-1831 Diegem
Belgique.
- 08 *Reproduction du dessin ou modèle*
VOIR REPRODUCTION(S)
- 11 *Indication du produit suivi de la (des) classe(s) et de la (des) sous-classe(s)*
Seringue (cl 24-02).
- 13 *Droit de priorité visé à l'article 4 de la Convention de Paris pour la protection de la Propriété Industrielle*
Etats-Unis d'Amérique, le 18 05 1998,
no. 29/088,196, JANSSEN Hubert.

- 14 Indication du nom du véritable créateur du dessin ou modèle
JANSEN Hubert
- 18 Date de réception de la requête du renouvellement
21.10.2013

FIG-1

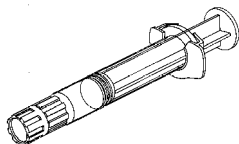

FIG-2

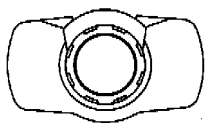

FIG-3

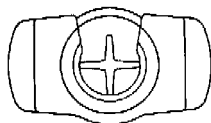

FIG-4

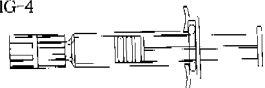
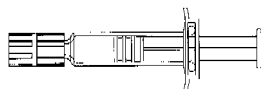

FIG-5

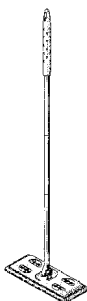
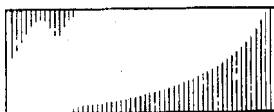
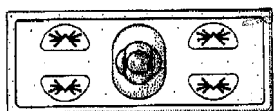

FIG-6



- 01 Numéro d'enregistrement
30125-00
Numéro, date et heure du dépôt
75201-00 27.11.1998 , 23.59
- 02 Date d'échéance
27.11.2018
- 03 Nom du déposant
The Procter & Gamble Company,
Ohio corporation
- 04 Adresse (rue et numéro) du déposant
One Procter & Gamble Plaza

- 05 Code postal, localité et pays du déposant
Cincinnati - Ohio 45202,
Etats-Unis d'Amérique
- 06 Nom et adresse du mandataire ou indication de l'adresse postale du déposant
GEVERS
Holidaystraat 5
B-1831 Diegem
Belgique.
- 08 Reproduction du dessin ou modèle
VOIR REPRODUCTION(S)
- 11 Indication du produit suivi de la (des) classe(s) et de la (des) sous-classe(s)
Balai (cl 4-01).
- 13 Droit de priorité visé à l'article 4 de la Convention de Paris pour la protection de la Propriété Industrielle
Etats-Unis d'Amérique, le 02 06 1998,
no. 29/088,832, KINGRY Gary
William; STRICKLAND Wilbur Cecil;
HARDY Michael Earl; HAGUE Philip
Ebwin.
- 14 Indication du nom du véritable créateur du dessin ou modèle
KINGRY Gary William;
STRICKLAND Wilbur Cecil; HARDY
Michael Earl; HAGUE Philip Ebwin
- 18 Date de réception de la requête du renouvellement
28.10.2013



- 01 Numéro d'enregistrement
30132-00
Numéro, date et heure du dépôt
06218-00 04.11.1998 , 23.59
- 02 Date d'échéance
04.11.2018
- 03 Nom du déposant
Belrobotics S.A.
- 04 Adresse (rue et numéro) du déposant
Avenue Lavoisier 16 B
- 05 Code postal, localité et pays du déposant
1300 Wavre,
Belgique
- 06 Nom et adresse du mandataire ou indication de l'adresse postale du déposant
Office Hanssens S.p.r.l.
40, square Marie-Louise, Boîte 19
B-1000 Bruxelles
Belgique.
- 08 Reproduction du dessin ou modèle
VOIR REPRODUCTION(S)
- 11 Indication du produit suivi de la (des) classe(s) et de la (des) sous-classe(s)
Tondeuse à gazon (cl 15-03).
- 18 Date de réception de la requête du renouvellement
14.10.2013



- 01 Numéro d'enregistrement
30149-00
Numéro, date et heure du dépôt
74709-00 17.07.1998 , 23.59
- 02 Date d'échéance
17.07.2018
- 03 Nom du déposant
Kee Klamp Limited
- 04 Adresse (rue et numéro) du déposant
10 Worton Drive

- 05 *Code postal, localit  et pays du d posant*
Worton Grange, Reading RG2 0TQ,
Grande-Bretagne
- 06 *Nom et adresse du mandataire ou indication
de l'adresse postale du d posant*
GEVERS
Holidaystraat 5
B-1831 Diegem
Belgique.
- 08 *Reproduction du dessin ou mod le*
VOIR REPRODUCTION(S)
- 11 *Indication du produit suivi de la (des)
classe(s) et de la (des) sous-classe(s)*
Raccord de tuyauterie (cl 23-01).
- 14 *Indication du nom du v ritable cr ateur du
dessin ou mod le*
HIGGS Philip Maurice; CHALKLEY
Colin James
- 18 *Date de r ception de la requ te du renouvel-
lement*
11.07.2013

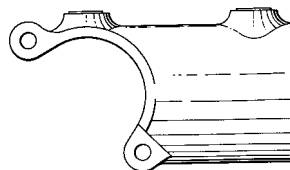
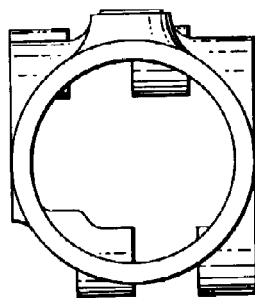
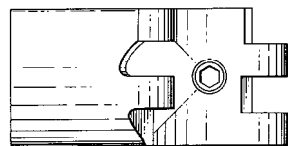
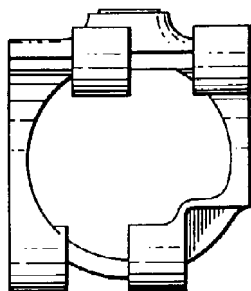
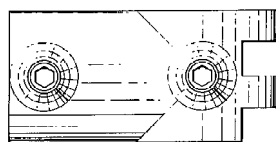
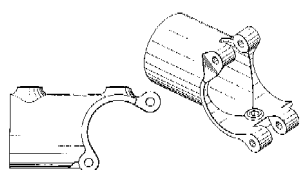

- 01 *Inschrijvingsnummer*
30199-00
*Nummer en dagtekening (dag en uur) van het
depot*
74818-00 19.08.1998 , 23.59
- 02 *Vervaldatum*
19.08.2018
- 03 *Naam van de deposant*
Dan-Foam ApS
- 04 *Adres (straat en nummer) van de deposant*
Holmelund 43
- 05 *Postcode, plaats en land van de deposant*
DK-5560 Aarup,
Denemarken
- 06 *Naam en adres van de gemachtigde of ver-
melding van het correspondentie-adres van
de deposant*
OFFICE PARETTE (FRED MAES)
Avenue Gabrielle Petit 2
B-7940 Brugelette
Belgi .
- 08 *Afbeelding van de tekening of het model*
ZIE AFBEELDING(EN)
- 11 *Vermelding van het voortbrengsel gevolgd
door de aanduiding van de klasse(n) en
onderklasse(n)*
Kussen (kl 6-09).
- 13 *Recht van voorrang als bedoeld in artikel 4
van het verdrag van Parijs tot bescherming
van de Industri le Eigendom*
Denemarken, dd. 01 04 1998, nr. 0363-
1998, Dan-Foam A/S.
- 14 *Vermelding van de naam van de werkelijke
ontwerper van de tekening*
SAND Tore
- 18 *Dagtekening van de aanvraag van de ver-
nieuwing*
01.10.2013

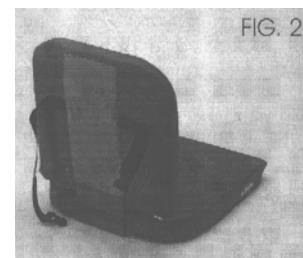
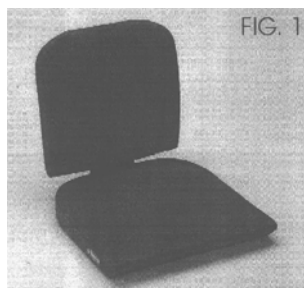

- 01 *Num ro d'enregistrement*
30333-01
Num ro, date et heure du d p t
75187-01 25.11.1998 , 10.30
- 02 *Date d' ch ance*
25.11.2018
- 03 *Nom du d posant*
Dart Industries Inc.,
Delaware corporation
- 04 *Adresse (rue et num ro) du d posant*
14901 S. Orange Blossom Trail
- 05 *Code postal, localit  et pays du d posant*
Orlando, Florida 32837,
Etats-Unis d'Am rique
- 06 *Nom et adresse du mandataire ou indication
de l'adresse postale du d posant*
GEVERS
Holidaystraat 5
B-1831 Diegem
Belgique.
- 08 *Reproduction du dessin ou mod le*
VOIR REPRODUCTION(S)
- 11 *Indication du produit suivi de la (des)
classe(s) et de la (des) sous-classe(s)*
Moule   tarte (cl 7-02).
- 13 *Droit de priorit  vis    l'article 4 de la Con-
vention de Paris pour la protection de la Pro-
pri t  Industrielle*
Etats-Unis d'Am rique, le 26 06 1998,
no. 29/089,950, DECOSTER Pieter
K.J.
- 14 *Indication du nom du v ritable cr ateur du
dessin ou mod le*
DECOSTER Pieter K.J.
- 15 *Indication de l'ultime date pour l'ajourne-
ment de la publication*
20.06.1999
- 18 *Date de r ception de la requ te du renouvel-
lement*
31.10.2013

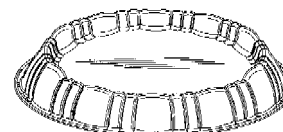
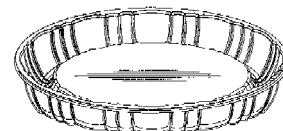

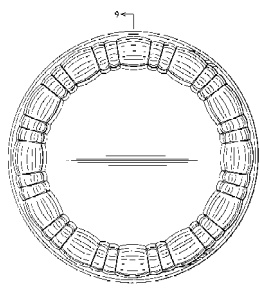
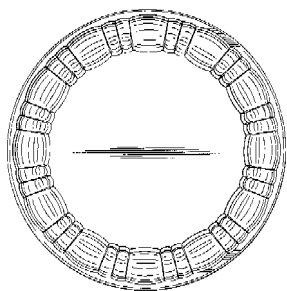

- 01 Numéro d'enregistrement
30333-02
Numéro, date et heure du dépôt
75187-02 25.11.1998, 10.30
- 02 Date d'échéance
25.11.2018
- 03 Nom du déposant
Dart Industries Inc.,
Delaware corporation
- 04 Adresse (rue et numéro) du déposant
14901 S. Orange Blossom Trail
- 05 Code postal, localité et pays du déposant
Orlando, Florida 32837,
Etats-Unis d'Amérique
- 06 Nom et adresse du mandataire ou indication
de l'adresse postale du déposant
GEVERS
Holidaystraat 5
B-1831 Diegem
Belgique.
- 08 Reproduction du dessin ou modèle
VOIR REPRODUCTION(S)
- 11 Indication du produit suivi de la (des)
classe(s) et de la (des) sous-classe(s)
Eplucheur de légumes (cl 7-04).
- 13 Droit de priorité visé à l'article 4 de la Con-
vention de Paris pour la protection de la Propriété Industrielle
Etats-Unis d'Amérique, le 20 06 1998,
no. 29/089,710, COUSINS Morison S.

- 14 Indication du nom du véritable créateur du
dessin ou modèle
COUSINS Morison S.
- 15 Indication de l'ultime date pour l'ajourne-
ment de la publication
20.06.1999
- 18 Date de réception de la requête du renouvel-
lement
31.10.2013

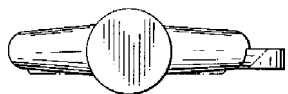
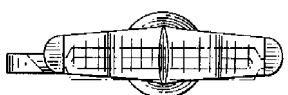
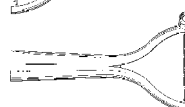
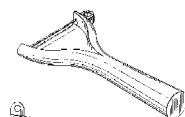

- 01 Numéro d'enregistrement
30333-03
Numéro, date et heure du dépôt
75187-03 25.11.1998, 10.30
- 02 Date d'échéance
25.11.2018
- 03 Nom du déposant
Dart Industries Inc.,
Delaware corporation
- 04 Adresse (rue et numéro) du déposant
14901 S. Orange Blossom Trail
- 05 Code postal, localité et pays du déposant
Orlando, Florida 32837,
Etats-Unis d'Amérique
- 06 Nom et adresse du mandataire ou indication
de l'adresse postale du déposant
GEVERS
Holidaystraat 5
B-1831 Diegem
Belgique.
- 08 Reproduction du dessin ou modèle
VOIR REPRODUCTION(S)
- 11 Indication du produit suivi de la (des)
classe(s) et de la (des) sous-classe(s)
Eplucheur de légumes (cl 7-04).
- 13 Droit de priorité visé à l'article 4 de la Con-
vention de Paris pour la protection de la Propriété Industrielle
Etats-Unis d'Amérique, le 20 06 1998,
no. 29/089,711, COUSINS Morison S.

- 14 Indication du nom du véritable créateur du
dessin ou modèle
COUSINS Morison S.
- 15 Indication de l'ultime date pour l'ajourne-
ment de la publication
20.06.1999
- 18 Date de réception de la requête du renouvel-
lement
31.10.2013

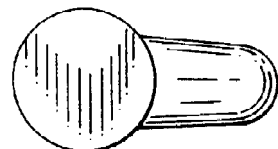
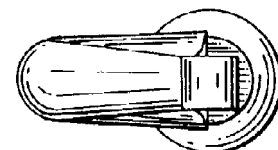
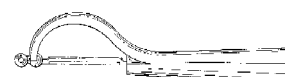
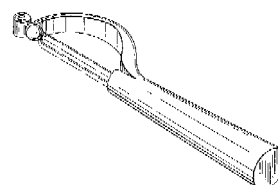

- 01 Inschrijvingsnummer
30376-01
Nummer en dagtekening (dag en uur) van het
depot
75065-01 23.10.1998, 10.00
- 02 Vervaldatum
23.10.2018
- 03 Naam van de deposant
Brabantia Nederland BV
- 04 Adres (straat en nummer) van de deposant
De Haak 14
- 05 Postcode, plaats en land van de deposant
5555 XK Valkenswaard,
Nederland
- 08 Afbeelding van de tekening of het model
ZIE AFBEELDING(EN)
- 11 Vermelding van het voortbrengsel gevolgd
door de aanduiding van de klasse(n) en
onderklasse(n)
Droogmolen (kl 7-05).

- 15 *Vermelding van de uiterlijke opschortingsdatum van de publicatie*
23.10.1999
- 18 *Dagtekening van de aanvraag van de vernieuwing*
09.04.2013

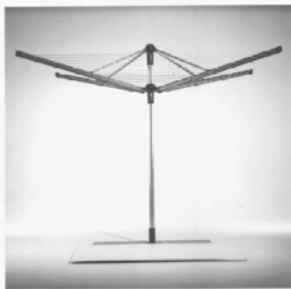

- 01 *Inschrijvingsnummer*
30403-02
Nummer en dagtekening (dag en uur) van het depot
75018-02 02.10.1998 , 23.59
- 02 *Vervaldatum*
02.10.2018
- 03 *Naam van de deposant*
TEKTRONIX, INC.,
Oregon corporation
- 04 *Adres (straat en nummer) van de deposant*
26600 S.W. Parkway Avenue, P.O. Box 1000
- 05 *Postcode, plaats en land van de deposant*
Wilsonville, Oregon 97070-1000,
Ver.St.v.Am
- 06 *Naam en adres van de gemachtigde of vermelding van het correspondentie-adres van de deposant*
Noordzij Partners B.V.
Postbus 76842
1070 KC Amsterdam
Nederland.
- 08 *Afbeelding van de tekening of het model*
ZIE AFBEELDING(EN)
- 11 *Vermelding van het voortbrengsel gevolgd door de aanduiding van de klasse(n) en onderklasse(n)*
Inktpatroon voor kleurenprinter (kl 14-02; 16-03; 18-02).
- 12 *Beschrijving van de kenmerkende eigenschappen van het nieuwe uiterlijk van het voortbrengsel; in voorkomend geval, vermelding van de onderdelen van de tekening of het model waarop de kleuren betrekking hebben*
Fig. 1: aanzicht in perspectief; fig. 2: bovenaanzicht; fig. 3: vooraanzicht; fig. 4: achteraanzicht; fig. 5: eindaanzicht.

4: achteraanzicht; fig. 5: eindaanzicht.

- 13 *Recht van voorrang als bedoeld in artikel 4 van het verdrag van Parijs tot bescherming van de Industriële Eigendom*
Ver.St.v.Am., dd. 05 05 1998, nr. 29/087,555, ELLERS James A.; YAO Penelope C.; HUANG Kuoyong.
- 14 *Vermelding van de naam van de werkelijke ontwerper van de tekening*
ELLERS James A.; YAO Penelope C.; HUANG Kuoyong
- 18 *Dagtekening van de aanvraag van de vernieuwing*
20.09.2013

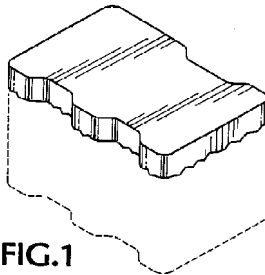

FIG.1

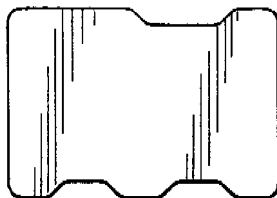

FIG.2

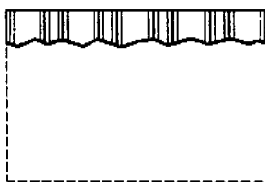

FIG.3

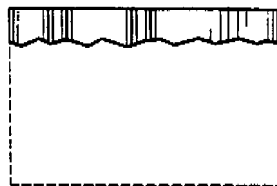

FIG.4

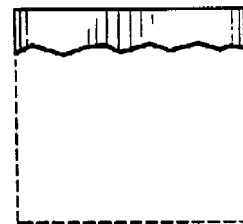

FIG.5

- 01 *Inschrijvingsnummer*
30403-03
Nummer en dagtekening (dag en uur) van het depot
75018-03 02.10.1998 , 23.59
- 02 *Vervaldatum*
02.10.2018
- 03 *Naam van de deposant*
TEKTRONIX, INC.,
Oregon corporation
- 04 *Adres (straat en nummer) van de deposant*
26600 S.W. Parkway Avenue, P.O. Box 1000
- 05 *Postcode, plaats en land van de deposant*
Wilsonville, Oregon 97070-1000,
Ver.St.v.Am
- 06 *Naam en adres van de gemachtigde of vermelding van het correspondentie-adres van de deposant*
Noordzij Partners B.V.
Postbus 76842
1070 KC Amsterdam
Nederland.
- 08 *Afbeelding van de tekening of het model*
ZIE AFBEELDING(EN)
- 11 *Vermelding van het voortbrengsel gevolgd door de aanduiding van de klasse(n) en onderklasse(n)*
Inktpatroon voor kleurenprinter (kl 14-02; 16-03; 18-02).
- 12 *Beschrijving van de kenmerkende eigenschappen van het nieuwe uiterlijk van het voortbrengsel; in voorkomend geval, vermelding van de onderdelen van de tekening of het model waarop de kleuren betrekking hebben*
Fig. 1: aanzicht in perspectief; fig. 2: bovenaanzicht; fig. 3: vooraanzicht; fig. 4: achteraanzicht; fig. 5: eindaanzicht.
- 13 *Recht van voorrang als bedoeld in artikel 4 van het verdrag van Parijs tot bescherming van de Industriële Eigendom*
Ver.St.v.Am., dd. 05 05 1998, nr. 29/087,547, ELLERS James A.; YAO Penelope C.
- 14 *Vermelding van de naam van de werkelijke ontwerper van de tekening*
ELLERS James A.; YAO Penelope C.
- 18 *Dagtekening van de aanvraag van de vernieuwing*
20.09.2013

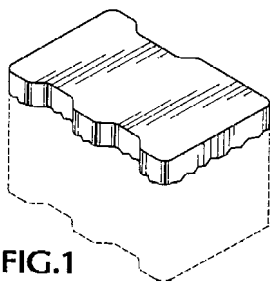

FIG.1

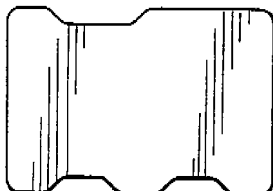

FIG.2

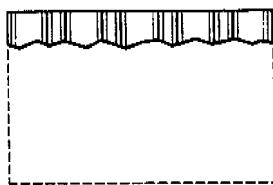

FIG.3

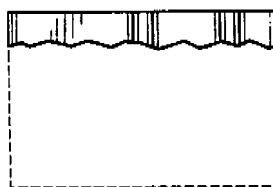

FIG.4

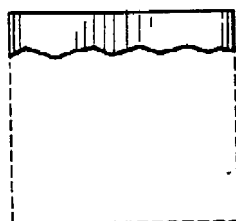

FIG.5

01 Numéro d'enregistrement
30435-00

Numéro, date et heure du dépôt
75076-00 20.10.1998, 10.40

02 Date d'échéance
20.10.2018

03 Nom du déposant
Adeza Biomedical Corporation,
California corporation

04 Adresse (rue et numéro) du déposant
1240 Elko Drive

05 Code postal, localité et pays du déposant
Sunnyvale, California 94089,
Etats-Unis d'Amérique

06 Nom et adresse du mandataire ou indication
de l'adresse postale du déposant
Office Kirkpatrick S.A.
32, Avenue Wolfers
B-1310 La Hulpe
Belgique.

08 Reproduction du dessin ou modèle
VOIR REPRODUCTION(S)

11 Indication du produit suivi de la (des)
classe(s) et de la (des) sous-classe(s)
Lecteur de diagnostic (cl 24-01, 02).

13 Droit de priorité visé à l'article 4 de la
Convention de Paris pour la protection de la Pro-
priété Industrielle
Etats-Unis d'Amérique, le 20 04 1998,
no. 29/086.781, ANDERSON Emory
V.; MARTINEZ Ricardo.

18 Date de réception de la requête de renouvel-
lement
10.10.2013

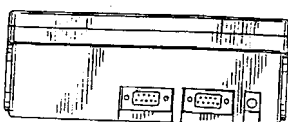
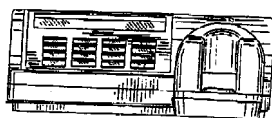
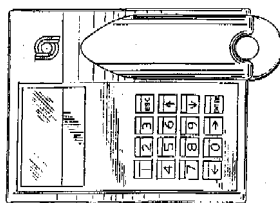
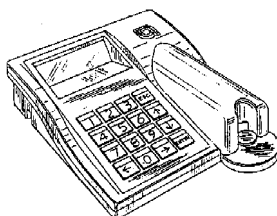

01 Inschrijvingsnummer
30468-00

Nummer en dagtekening (dag en uur) van het
depot
75133-00 04.11.1998, 14.00

02 Vervaldatum
04.11.2018

03 Naam van de deposant
Gerolsteiner Brunnen GmbH & Co.

04 Adres (straat en nummer) van de deposant
Brunnenstrasse 1

05 Postcode, plaats en land van de deposant
54568 Gerolstein,
Duitsland

06 Naam en adres van de gemachtigde of ver-
melding van het correspondentie-adres van
de deposant
Merkenbureau Knijff & Partners B.V.
Leeuwenveldseweg 12
1382 LX Weesp
Nederland.

08 Afbeelding van de tekening of het model
ZIE AFBEELDING(EN)

11 Vermelding van het voortbrengsel gevolgd
door de aanduiding van de klasse(n) en
onderklasse(n)
Dranken kist (kl 9-03).

13 Recht van voorrang als bedoeld in artikel 4
van het verdrag van Parijs tot bescherming
van de Industriële Eigendom
Duitsland, dd. 22 05 1998, nr. M 98 05
041. 9, Gerolsteiner Brunnen GmbH &
Co.

18 Dagtekening van de aanvraag van de ver-
nieuwing
01.08.2013

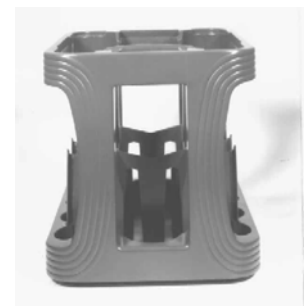

01 *Inschrijvingsnummer***30477-01***Nummer en dagtekening (dag en uur) van het depot*

75146-01 06.11.1998 , 23.59

02 *Vervaldatum*

06.11.2018

03 *Naam van de deposant*

DeLaval Holding AB

04 *Adres (straat en nummer) van de deposant*

PO Box 39

05 *Postcode, plaats en land van de deposant*SE-147 21 Tumba,
Zweden06 *Naam en adres van de gemachtigde of vermelding van het correspondentie-adres van de deposant*

V.O.

Johan de Wittlaan 7

2517 JR Den Haag

Nederland.

08 *Afbeelding van de tekening of het model*

ZIE AFBEELDING(EN)

11 *Vermelding van het voortbrengsel gevolgd door de aanduiding van de klasse(n) en onderklasse(n)*

Deksel voor tepelhouder klauw (kl 15-03).

13 *Recht van voorrang als bedoeld in artikel 4 van het verdrag van Parijs tot bescherming van de Industriële Eigendom*

Zweden, dd. 19 05 1998, nr. 981098, Alfa Laval Agri AB.

14 *Vermelding van de naam van de werkelijke ontwerper van de tekening*

GUSTAFSSON Marie-Louise

18 *Dagtekening van de aanvraag van de vernieuwing*

02.10.2013

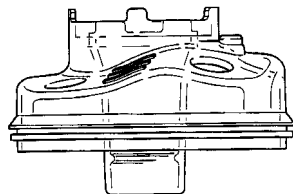
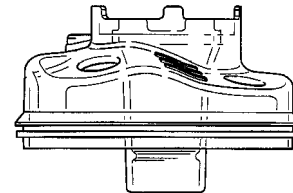
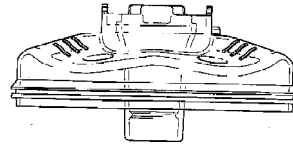
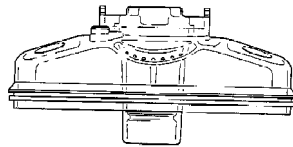
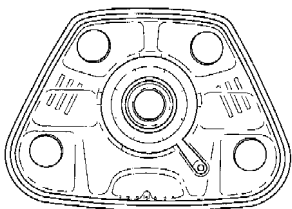
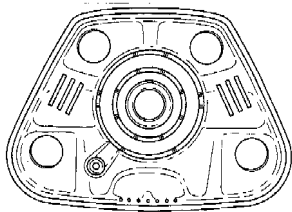
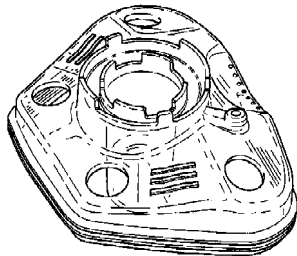
01 *Inschrijvingsnummer***30477-02***Nummer en dagtekening (dag en uur) van het depot*

75146-02 06.11.1998 , 23.59

02 *Vervaldatum*

06.11.2018

03 *Naam van de deposant*

DeLaval Holding AB

04 *Adres (straat en nummer) van de deposant*

PO Box 39

05 *Postcode, plaats en land van de deposant*SE-147 21 Tumba,
Zweden06 *Naam en adres van de gemachtigde of vermelding van het correspondentie-adres van de deposant*

V.O.

Johan de Wittlaan 7

2517 JR Den Haag

Nederland.

08 *Afbeelding van de tekening of het model*

ZIE AFBEELDING(EN)

11 *Vermelding van het voortbrengsel gevolgd door de aanduiding van de klasse(n) en onderklasse(n)*

Nippel voor tepelhouder klauw (kl 15-03).

13 *Recht van voorrang als bedoeld in artikel 4 van het verdrag van Parijs tot bescherming van de Industriële Eigendom*

Zweden, dd. 19 05 1998, nr. 981097, Alfa Laval Agri AB.

14 *Vermelding van de naam van de werkelijke ontwerper van de tekening*

GUSTAFSSON Marie-Louise

18 *Dagtekening van de aanvraag van de vernieuwing*

02.10.2013

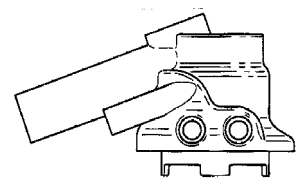
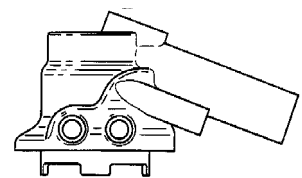
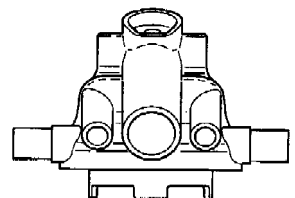
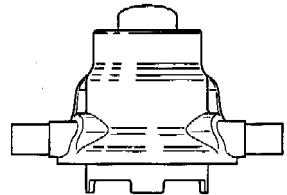
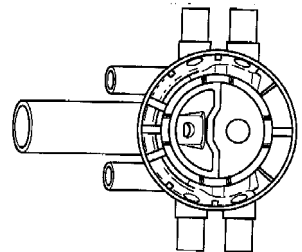
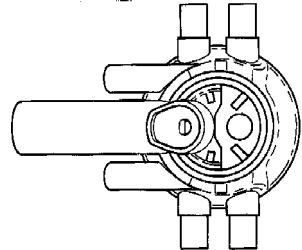
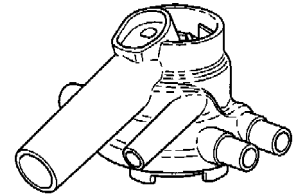

01 *Inschrijvingsnummer*

30477-03

Nummer en dagtekening (dag en uur) van het depot

75146-03 06.11.1998 , 23.59

02 *Vervaldatum*

06.11.2018

03 *Naam van de deposant*

DeLaval Holding AB

04 *Adres (straat en nummer) van de deposant*

PO Box 39

05 *Postcode, plaats en land van de deposant*

SE-147 21 Tumba,
Zweden

06 *Naam en adres van de gemachtigde of vermelding van het correspondentie-adres van de deposant*

V.O.

Johan de Wittlaan 7
2517 JR Den Haag
Nederland.

08 *Afbeelding van de tekening of het model*

ZIE AFBEELDING(EN)

11 *Vermelding van het voortbrengsel gevolgd door de aanduiding van de klasse(n) en onderklasse(n)*

Tepelhouder klauw (kl 15-03).

13 *Recht van voorrang als bedoeld in artikel 4 van het verdrag van Parijs tot bescherming van de Industriële Eigendom*

Zweden, dd. 19 05 1998, nr. 981096,
Alfa Laval Agri AB.

14 *Vermelding van de naam van de werkelijke ontwerper van de tekening*

GUSTAFSSON Marie-Louise

18 *Dagtekening van de aanvraag van de vernieuwing*

02.10.2013

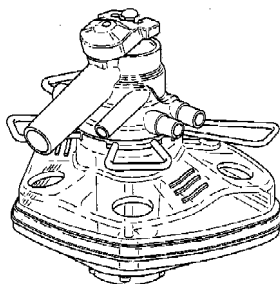
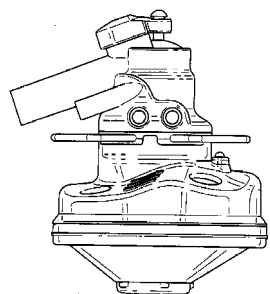
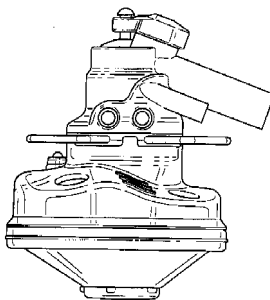
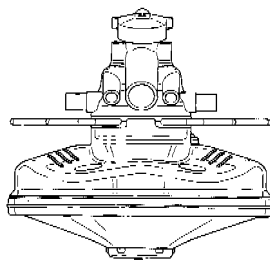
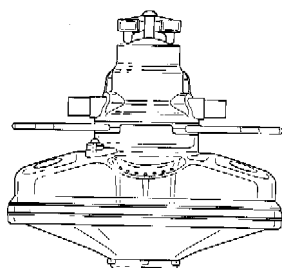
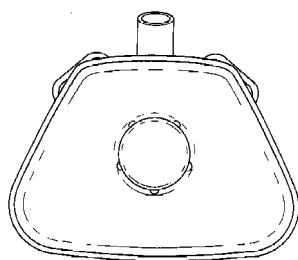
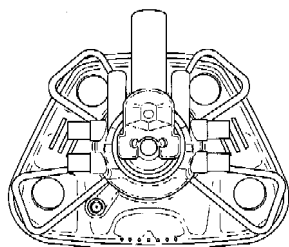

01 *Inschrijvingsnummer*

30487-00

Nummer en dagtekening (dag en uur) van het depot

75166-00 13.11.1998 , 14.40

02 *Vervaldatum*

13.11.2018

03 *Naam van de deposant*

Merck Serono SA

04 *Adres (straat en nummer) van de deposant*

Centre Industriel

05 *Postcode, plaats en land van de deposant*

1267 Coinsins, Vaud,
Zwitserland

06 *Naam en adres van de gemachtigde of vermelding van het correspondentie-adres van de deposant*

OFFICE PARETTE (FRED MAES)
Avenue Gabrielle Petit 2

B-7940 Brugelette

België.

08 *Afbeelding van de tekening of het model*

ZIE AFBEELDING(EN)

11 *Vermelding van het voortbrengsel gevolgd door de aanduiding van de klasse(n) en onderklasse(n)*

Spuithouder (kl 24-02).

13 *Recht van voorrang als bedoeld in artikel 4 van het verdrag van Parijs tot bescherming van de Industriële Eigendom*

Groot-Brittannië, dd. 13 05 1998, nr.
2074620, Applied Research Systems
ARS Holding NV.

18 *Dagtekening van de aanvraag van de vernieuwing*

02.10.2013

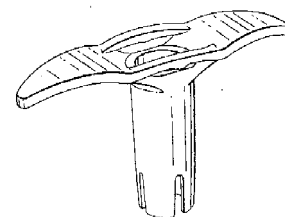
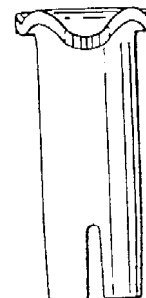
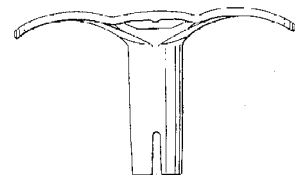
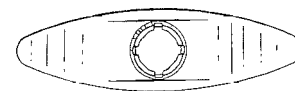
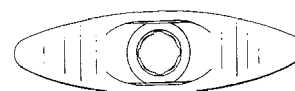

01 *Inschrijvingsnummer*

30493-00

Nummer en dagtekening (dag en uur) van het depot

75186-00 25.11.1998 , 10.00

02 *Vervaldatum*

25.11.2018

03 *Naam van de deposant*

Arjo.Med.Aktiebolag Limited

04 *Adres (straat en nummer) van de deposant*

c/o Arjo Limited,
St Catherine Street

- 05 *Postcode, plaats en land van de deposant*
Gloucester GL1 2SL,
Groot-Brittannië
- 06 *Naam en adres van de gemachtigde of vermelding van het correspondentie-adres van de deposant*
V.O.
Johan de Wittlaan 7
2517 JR Den Haag
Nederland.
- 08 *Afbeelding van de tekening of het model*
ZIE AFBEELDING(EN)
- 11 *Vermelding van het voortbrengsel gevolgd door de aanduiding van de klasse(n) en onderklasse(n)*
Hulpmiddel voor de verplaatsing van invaliden (kl 12-12).
- 18 *Dagtekening van de aanvraag van de vernieuwing*
18.10.2013

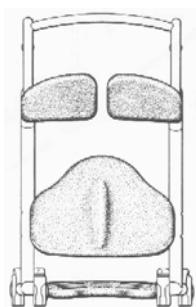
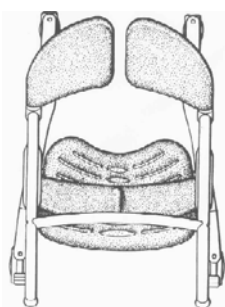

- 01 *Inschrijvingsnummer*
30669-00
Nummer en dagtekening (dag en uur) van het depot
75286-00 23.12.1998 , 23.59
- 02 *Vervaldatum*
23.12.2018
- 03 *Naam van de deposant*
Poloplast Kunststoffwerk GmbH & Co Kg
- 04 *Adres (straat en nummer) van de deposant*
Poloplast-Strasse 1
- 05 *Postcode, plaats en land van de deposant*
A-4060 Leoding,
Oostenrijk
- 06 *Naam en adres van de gemachtigde of vermelding van het correspondentie-adres van de deposant*
V.O.
Johan de Wittlaan 7
2517 JR Den Haag
Nederland.
- 08 *Afbeelding van de tekening of het model*
ZIE AFBEELDING(EN)
- 09 *Vermelding van de kleur(en)*
steenrood
- 11 *Vermelding van het voortbrengsel gevolgd door de aanduiding van de klasse(n) en onderklasse(n)*
Buis (kl 23-01).
- 13 *Recht van voorrang als bedoeld in artikel 4 van het verdrag van Parijs tot bescherming van de Industriële Eigendom*
Oostenrijk, dd. 16 07 1998, nr. MU-3064/98, Poloplast Kunststoffwerk GmbH & Co Kg.
- 18 *Dagtekening van de aanvraag van de vernieuwing*
29.10.2013

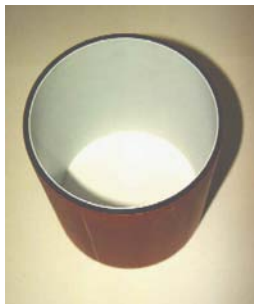

- 01 *Numéro d'enregistrement*
30784-00
Numéro, date et heure du dépôt
75130-00 04.11.1998 , 10.20
- 02 *Date d'échéance*
04.11.2018
- 03 *Nom du déposant*
Dart Industries Inc.,
Delaware corporation
- 04 *Adresse (rue et numéro) du déposant*
14901 S. Orange Blossom Trail
- 05 *Code postal, localité et pays du déposant*
Orlando, Florida 32837,
Etats-Unis d'Amérique
- 06 *Nom et adresse du mandataire ou indication de l'adresse postale du déposant*
GEVERS
Holidaystraat 5
B-1831 Diegem
Belgique.
- 08 *Reproduction du dessin ou modèle*
VOIR REPRODUCTION(S)
- 11 *Indication du produit suivi de la (des) classe(s) et de la (des) sous-classe(s)*
Boîte (emballage) (cl 7-07; 9-03).
- 13 *Droit de priorité visé à l'article 4 de la Convention de Paris pour la protection de la Propriété Industrielle*
Etats-Unis d'Amérique, le 29 05 1998,
no. 29/088,717, MILLER D. Scott.
- 14 *Indication du nom du véritable créateur du dessin ou modèle*
MILLER D. Scott
- 18 *Date de réception de la requête du renouvellement*
21.10.2013

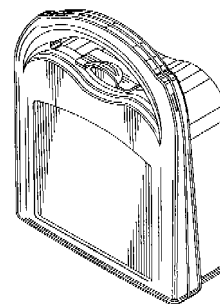

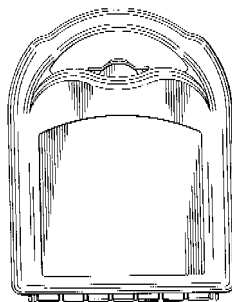
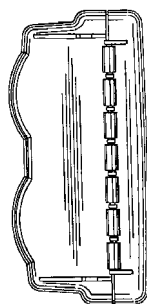
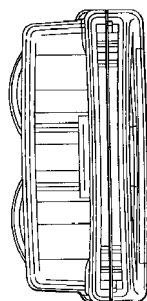
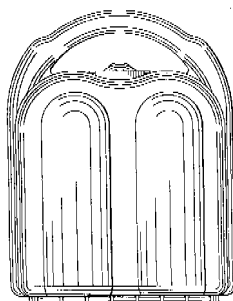
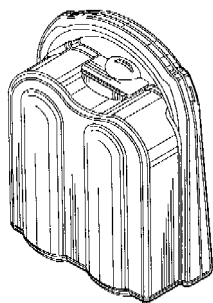
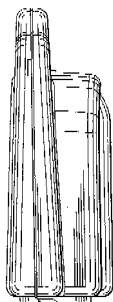
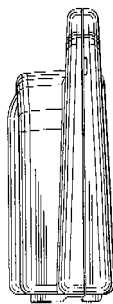

01 *Inschrijvingsnummer*

35848-00

Nummer en dagtekening (dag en uur) van het depot

80755-00 24.09.2003 , 10.00

02 *Vervaldatum*

24.09.2018

03 *Naam van de deposant*

Asahi Seiko Kabushiki Kaisha

04 *Adres (straat en nummer) van de deposant*

2-24-15 Minami Aoyama

05 *Postcode, plaats en land van de deposant*

Tokyo 107-0062,
Japan

06 *Naam en adres van de gemachtigde of vermelding van het correspondentie-adres van de deposant*

Dennemeyer & Associates SA
55 rue des Bruyères
L-1274 Howald
Luxemburg.

08 *Afbeelding van de tekening of het model*
ZIE AFBEELDING(EN)

11 *Vermelding van het voortbrengsel gevolgd door de aanduiding van de klasse(n) en onderklasse(n)*

Trechter van munt-/speelautomaat (kl 15-99; 20-01; 21-03).

13 *Recht van voorrang als bedoeld in artikel 4 van het verdrag van Parijs tot bescherming van de Industriële Eigendom*

Japan, dd. 30 06 2003, nr. 2003-018759,
Asahi Seiko Kabushiki Kaisha.

14 *Vermelding van de naam van de werkelijke ontwerper van de tekening*

KUROSAWA Motoharu

18 *Dagtekening van de aanvraag van de vernieuwing*

27.08.2013

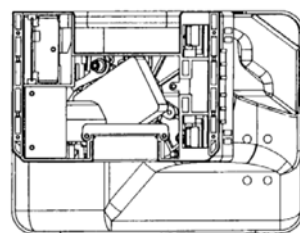
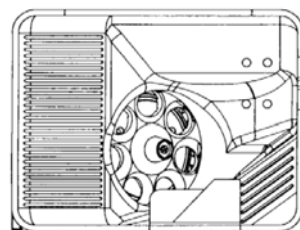
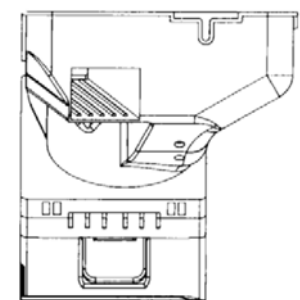
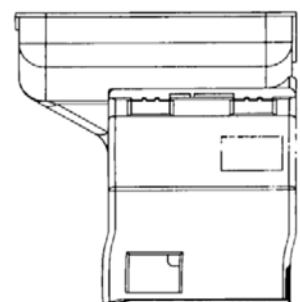
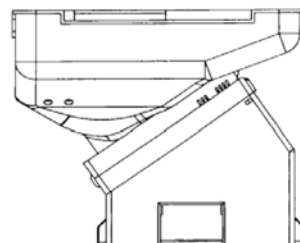
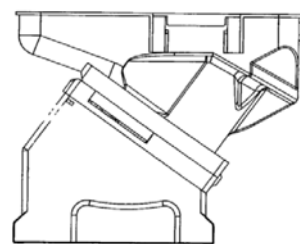

01 *Inschrijvingsnummer*

35919-00

Nummer en dagtekening (dag en uur) van het depot

80792-00 16.10.2003 , 23.59

02 *Vervaldatum*

16.10.2018

03 *Naam van de deposant*

Tradekar Benelux B.V.

04 *Adres (straat en nummer) van de deposant*

Staalweg 8

05 *Postcode, plaats en land van de deposant*

4104 AT Culemborg,
Nederland

06 *Naam en adres van de gemachtigde of vermelding van het correspondentie-adres van de deposant*

Octrooibureau Arnold & Siedsma
Sweelinckplein 1
2517 GK 's-Gravenhage
Nederland.

08 *Afbeelding van de tekening of het model*

ZIE AFBEELDING(EN)

11 *Vermelding van het voortbrengsel gevolgd door de aanduiding van de klasse(n) en onderklasse(n)*

Fietsdrager (kl 12-16).

18 *Dagtekening van de aanvraag van de vernieuwing*

09.10.2013

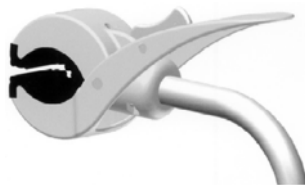
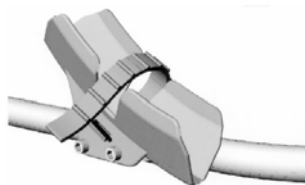

01 *Numéro d'enregistrement*

36041-01

Numéro, date et heure du dépôt

80783-01 08.10.2003 , 14.30

02 *Date d'échéance*

08.10.2018

03 *Nom du déposant*

Sony Computer Entertainment, Inc.

04 *Adresse (rue et numéro) du déposant*

1-1, Akasaka 7-chome

05 *Code postal, localité et pays du déposant*

Minato-ku, Tokyo 107 0052,
Japon

06 *Nom et adresse du mandataire ou indication de l'adresse postale du déposant*

Office Hanssens S.p.r.l.
40, square Marie-Louise, Boîte 19
B-1000 Bruxelles
Belgique.

08 *Reproduction du dessin ou modèle*

VOIR REPRODUCTION(S)

11 *Indication du produit suivi de la (des) classe(s) et de la (des) sous-classe(s)*

Caméra avec support (cl 16-01, 05).

13 *Droit de priorité visé à l'article 4 de la Convention de Paris pour la protection de la Propriété Industrielle*

Grande-Bretagne, le 08 04 2003, no.
3012081, Sony Computer.

14 *Indication du nom du véritable créateur du dessin ou modèle*

HAMILTON Andrew; WRIGHT
Oliver; HAIGH Michael

18 *Date de réception de la requête du renouvellement*

12.09.2013

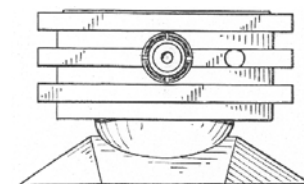
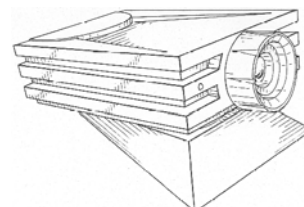
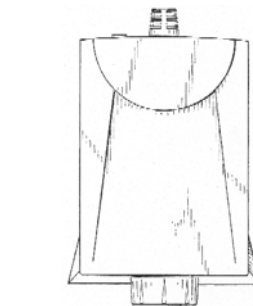
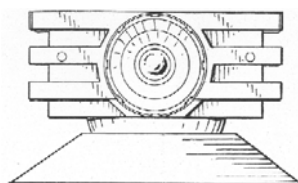

01 *Numéro d'enregistrement*

36041-02

Numéro, date et heure du dépôt

80783-02 08.10.2003 , 14.30

02 *Date d'échéance*

08.10.2018

03 *Nom du déposant*

Sony Computer Entertainment, Inc.

04 *Adresse (rue et numéro) du déposant*

1-1, Akasaka 7-chome

05 *Code postal, localité et pays du déposant*

Minato-ku, Tokyo 107 0052,
Japon

06 *Nom et adresse du mandataire ou indication de l'adresse postale du déposant*

Office Hanssens S.p.r.l.
40, square Marie-Louise, Boîte 19
B-1000 Bruxelles
Belgique.

08 *Reproduction du dessin ou modèle*

VOIR REPRODUCTION(S)

11 *Indication du produit suivi de la (des) classe(s) et de la (des) sous-classe(s)*

Support pour caméra (cl 16-05).

13 *Droit de priorité visé à l'article 4 de la Convention de Paris pour la protection de la Propriété Industrielle*

Grande-Bretagne, le 08 04 2003, no.
3012083, Sony Computer.

- 14 *Indication du nom du véritable créateur du dessin ou modèle*
HAMILTON Andrew; WRIGHT Oliver; HAIGH Michael
- 18 *Date de réception de la requête du renouvellement*
12.09.2013

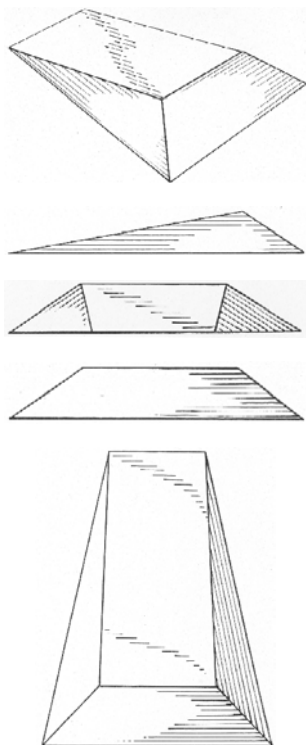

- 01 *Numéro d'enregistrement*
36041-03
Numéro, date et heure du dépôt
80783-03 08.10.2003 , 14.30
- 02 *Date d'échéance*
08.10.2018
- 03 *Nom du déposant*
Sony Computer Entertainment, Inc.
- 04 *Adresse (rue et numéro) du déposant*
1-1, Akasaka 7-chome
- 05 *Code postal, localité et pays du déposant*
Minato-ku, Tokyo 107 0052, Japon
- 06 *Nom et adresse du mandataire ou indication de l'adresse postale du déposant*
Office Hanssens S.p.r.l.
40, square Marie-Louise, Boîte 19
B-1000 Bruxelles
Belgique.
- 08 *Reproduction du dessin ou modèle*
VOIR REPRODUCTION(S)
- 11 *Indication du produit suivi de la (des) classe(s) et de la (des) sous-classe(s)*
Caméra (cl 16-01).
- 13 *Droit de priorité visé à l'article 4 de la Convention de Paris pour la protection de la Propriété Industrielle*
Grande-Bretagne, le 08 04 2003, no. 3012084, Sony Computer.

- 14 *Indication du nom du véritable créateur du dessin ou modèle*
HAMILTON Andrew; WRIGHT Oliver; HAIGH Michael
- 18 *Date de réception de la requête du renouvellement*
12.09.2013

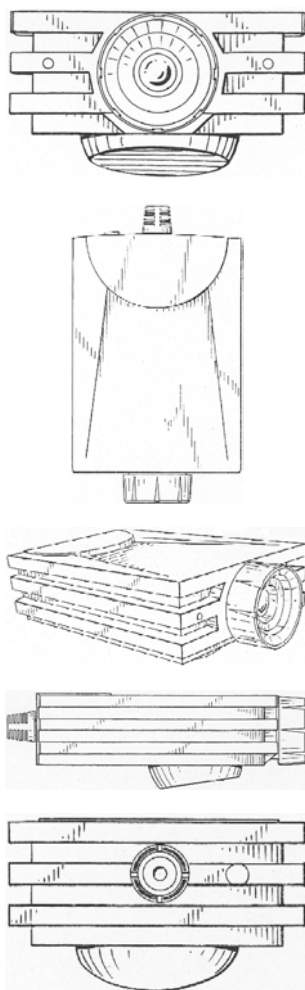

- 01 *Inscriptionnummer*
36071-01
Nummer en dagtekening (dag en uur) van het depot
80964-01 19.02.2004 , 23.59
- 02 *Vervaldatum*
19.02.2019
- 03 *Naam van de deposant*
ORTMANS Eric
- 04 *Adres (straat en nummer) van de deposant*
Ploegsebaan 123
- 05 *Postcode, plaats en land van de deposant*
B-2930 Brasschaat
België
- 06 *Naam en adres van de gemachtigde of vermelding van het correspondentie-adres van de deposant*
ARNOLD & SIEDSMA
Meir 24 Bus 17
B-2000 Antwerpen
België.

- 08 *Afbeelding van de tekening of het model*
ZIE AFBEELDING(EN)
- 11 *Vermelding van het voortbrengsel gevolgd door de aanduiding van de klasse(n) en onderklasse(n)*
Balustrade (kl 25-02).
- 18 *Dagtekening van de aanvraag van de vernieuwing*
31.10.2013

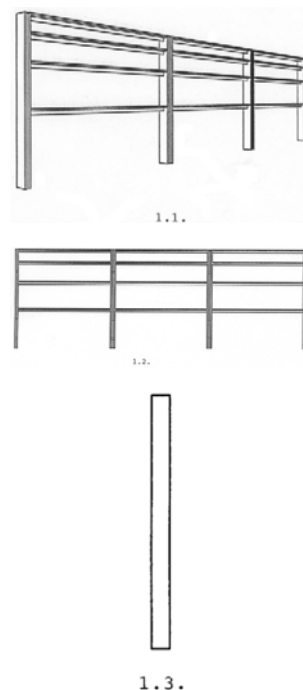

- 01 *Inscriptionnummer*
36071-02
Nummer en dagtekening (dag en uur) van het depot
80964-02 19.02.2004 , 23.59
- 02 *Vervaldatum*
19.02.2019
- 03 *Naam van de deposant*
ORTMANS Eric
- 04 *Adres (straat en nummer) van de deposant*
Ploegsebaan 123
- 05 *Postcode, plaats en land van de deposant*
B-2930 Brasschaat
België
- 06 *Naam en adres van de gemachtigde of vermelding van het correspondentie-adres van de deposant*
ARNOLD & SIEDSMA
Meir 24 Bus 17
B-2000 Antwerpen
België.
- 08 *Afbeelding van de tekening of het model*
ZIE AFBEELDING(EN)
- 11 *Vermelding van het voortbrengsel gevolgd door de aanduiding van de klasse(n) en onderklasse(n)*
Balustrade (kl 25-02).
- 18 *Dagtekening van de aanvraag van de vernieuwing*
31.10.2013

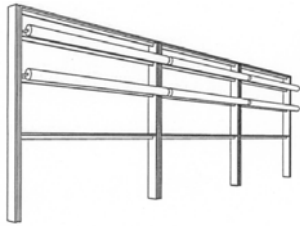

2.1.

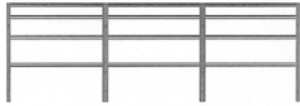

2.2.



2.3.

- 01 *Inschrijvingsnummer*
36071-03
Nummer en dagtekening (dag en uur) van het depot
80964-03 19.02.2004 , 23.59
- 02 *Vervaldatum*
19.02.2019
- 03 *Naam van de deposant*
ORTMANS Eric
- 04 *Adres (straat en nummer) van de deposant*
Ploegsebaan 123
- 05 *Postcode, plaats en land van de deposant*
B-2930 Brasschaat
België
- 06 *Naam en adres van de gemachtigde of vermelding van het correspondentie-adres van de deposant*
ARNOLD & SIEDSMA
Meir 24 Bus 17
B-2000 Antwerpen
België.
- 08 *Afbeelding van de tekening of het model*
ZIE AFBEELDING(EN)
- 11 *Vermelding van het voortbrengsel gevolgd door de aanduiding van de klasse(n) en onderklasse(n)*
Basketpaal (kl 21-02).
- 18 *Dagtekening van de aanvraag van de vernieuwing*
31.10.2013



3.1.

- 01 *Inschrijvingsnummer*
36082-00
Nummer en dagtekening (dag en uur) van het depot
81013-00 06.04.2004 , 10.00
- 02 *Vervaldatum*
06.04.2019
- 03 *Naam van de deposant*
K. HARTWALL OY AB
- 04 *Adres (straat en nummer) van de deposant*
Kay Hartwallintie 2
- 05 *Postcode, plaats en land van de deposant*
FIN-01150 Söderkulla,
Finland
- 06 *Naam en adres van de gemachtigde of vermelding van het correspondentie-adres van de deposant*
Noordzij Partners B.V.
Postbus 76842
1070 KC Amsterdam
Nederland.
- 08 *Afbeelding van de tekening of het model*
ZIE AFBEELDING(EN)
- 11 *Vermelding van het voortbrengsel gevolgd door de aanduiding van de klasse(n) en onderklasse(n)*
Afsluitinrichting voor rolcontainers (kl 8-07, 08; 12-02).
- 13 *Recht van voorrang als bedoeld in artikel 4 van het verdrag van Parijs tot bescherming van de Industriële Eigendom*
Finland, dd. 10 10 2003, nr. M-20030243, K. HARTWALL OY AB.
- 14 *Vermelding van de naam van de werkelijke ontwerper van de tekening*
SANDSTRÖM Paul
- 18 *Dagtekening van de aanvraag van de vernieuwing*
07.10.2013

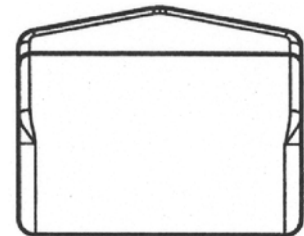
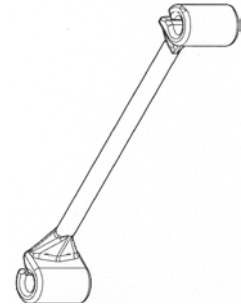
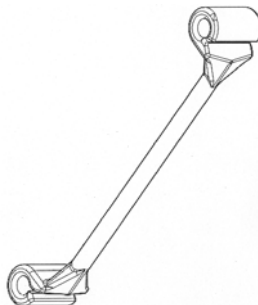

- 01 *Inschrijvingsnummer*
37765-00
Nummer en dagtekening (dag en uur) van het depot
82967-00 08.12.2008 , 16.40
- 02 *Vervaldatum*
08.12.2018

- 03 *Naam van de deposant*
Mirjam Marjolein van Oosten
- 04 *Adres (straat en nummer) van de deposant*
Zuid Esch 26
- 05 *Postcode, plaats en land van de deposant*
7622 DA Borne,
Nederland
- 06 *Naam en adres van de gemachtigde of vermelding van het correspondentie-adres van de deposant*
Octrooibureau Arnold & Siedsma
Sweelinckplein 1
2517 GK 's-Gravenhage
Nederland.
- 08 *Afbeelding van de tekening of het model*
ZIE AFBEELDING(EN)
- 11 *Vermelding van het voortbrengsel gevolgd door de aanduiding van de klasse(n) en onderklasse(n)*
Kalender (kl 19-03,08).
- 12 *Beschrijving van de kenmerkende eigenschappen van het nieuwe uiterlijk van het voortbrengsel; in voorkomend geval, vermelding van de onderdelen van de tekening of het model waarop de kleuren betrekking hebben*
Het model heeft betrekking op een kalender waarbij op de bladen van de kalender uitsparingen zijn aangebracht.
- 18 *Dagtekening van de aanvraag van de vernieuwing*
17.10.2013



- 01 *Inschrijvingsnummer*
37783-00
Nummer en dagtekening (dag en uur) van het depot
82903-00 14.10.2008 , 08.00
- 02 *Vervaldatum*
14.10.2018
- 03 *Naam van de deposant*
VAN DER STAAIJ Evert Jan Martin
- 04 *Adres (straat en nummer) van de deposant*
Bennebroekerweg 922
- 05 *Postcode, plaats en land van de deposant*
2136 NH Zwaanshoek,
Nederland
- 08 *Afbeelding van de tekening of het model*
ZIE AFBEELDING(EN)
- 11 *Vermelding van het voortbrengsel gevolgd door de aanduiding van de klasse(n) en onderklasse(n)*
Sport- en spelelement (kl 21-02).
- 14 *Vermelding van de naam van de werkelijke ontwerper van de tekening*
VAN DER STAAIJ Evert Jan Martin

- 18 *Dagtekening van de aanvraag van de vernieuwing*
11.10.2013



- 01 *Inschrijvingsnummer*
37873-00
Nummer en dagtekening (dag en uur) van het depot
82930-00 30.10.2008 , 14.27
- 02 *Vervaldatum*
30.10.2018
- 03 *Naam van de deposant*
CAMPBELL FOODS BELGIUM,
naamloze vennootschap
- 04 *Adres (straat en nummer) van de deposant*
Rijksweg 16
- 05 *Postcode, plaats en land van de deposant*
2870 Puurs,
België
- 06 *Naam en adres van de gemachtigde of vermelding van het correspondentie-adres van de deposant*
ARNOLD & SIEDSMA
Meir 24 Bus 17
B-2000 Antwerpen
België.
- 08 *Afbeelding van de tekening of het model*
ZIE AFBEELDING(EN)
- 11 *Vermelding van het voortbrengsel gevolgd door de aanduiding van de klasse(n) en onderklasse(n)*
Houder (kl 9-03).
- 18 *Dagtekening van de aanvraag van de vernieuwing*
28.08.2013

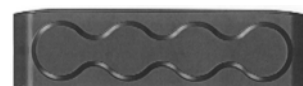
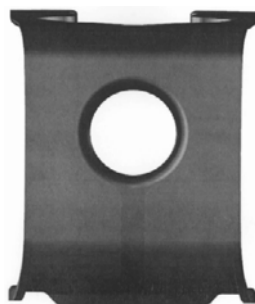

- 01 *Numéro d'enregistrement*
37905-01
Numéro, date et heure du dépôt
83007-01 29.01.2009 , 12.31
- 02 *Date d'échéance*
29.01.2019
- 03 *Nom du déposant*
S.A. Ateliers Guillaume Vanroy
Werkhuizen N.V.,
en abrégé: Roy Products, société
anonyme
- 04 *Adresse (rue et numéro) du déposant*
avenue de la Verrerie 21-23 a
- 05 *Code postal, localité et pays du déposant*
1190 Bruxelles,
Belgique
- 06 *Nom et adresse du mandataire ou indication de l'adresse postale du déposant*
GEVERS
Holidaystraat 5
B-1831 Diegem
Belgique.
- 08 *Reproduction du dessin ou modèle*
VOIR REPRODUCTION(S)
- 11 *Indication du produit suivi de la (des) classe(s) et de la (des) sous-classe(s)*
Rail pour rideau (cl 8-99).
- 18 *Date de réception de la requête du renouvellement*
31.10.2013

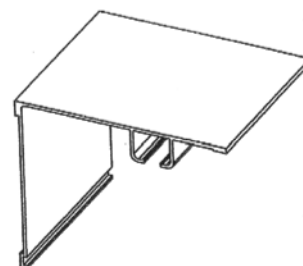

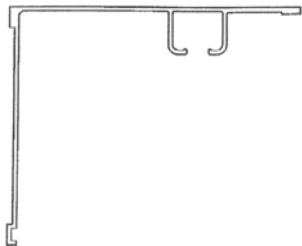

- 01 *Numéro d'enregistrement*
37905-02
Numéro, date et heure du dépôt
83007-02 29.01.2009 , 12.31
- 02 *Date d'échéance*
29.01.2019
- 03 *Nom du déposant*
S.A. Ateliers Guillaume Vanroy
Werkhuizen N.V.,
en abrégé: Roy Products, société
anonyme
- 04 *Adresse (rue et numéro) du déposant*
avenue de la Verrerie 21-23 a
- 05 *Code postal, localité et pays du déposant*
1190 Bruxelles,
Belgique
- 06 *Nom et adresse du mandataire ou indication
de l'adresse postale du déposant*
GEVERS
Holidaystraat 5
B-1831 Diegem
Belgique.
- 08 *Reproduction du dessin ou modèle*
VOIR REPRODUCTION(S)
- 11 *Indication du produit suivi de la (des)
classe(s) et de la (des) sous-classe(s)*
Rail pour rideau (cl 8-99).
- 18 *Date de réception de la requête du renouvel-
lement*
31.10.2013

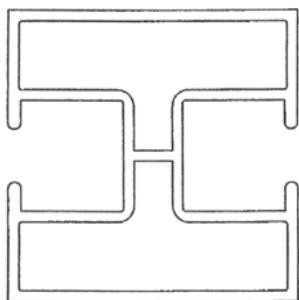
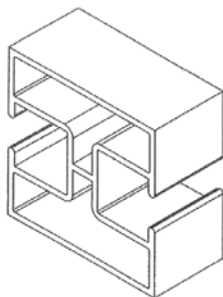
01 *Inschrijvingsnummer***37989-00***Nummer en dagtekening (dag en uur) van het
depot*

83113-00 27.04.2009 , 08.00

02 *Vervaldatum*

27.04.2019

03 *Naam van de deposant*

Aquaberg B.V.

04 *Adres (straat en nummer) van de deposant*

De Wel 8A

05 *Postcode, plaats en land van de deposant*3871 MV Hoevelaken,
Nederland08 *Afbeelding van de tekening of het model*

ZIE AFBEELDING(EN)

11 *Vermelding van het voortbrengsel gevolgd
door de aanduiding van de klasse(n) en
onderklasse(n)*

Tegelopzetstuk (kl 25-01, 02).

14 *Vermelding van de naam van de werkelijke
ontwerper van de tekening*

VAN DEN BERG Evert

18 *Dagtekening van de aanvraag van de ver-
nieuwing*

21.10.2013

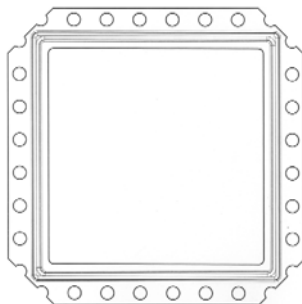

#@mmp 1570



Rubriek VIII

Beneluxdepots waarbij wijzigingen van de inschrijving van de tekening of het model in het register werden aangetekend (regel 3.1 van het Uitvoeringsreglement).

- 01 Overdrachten
- 02 Licenties
- 03 Pandrechten
- 04 Beslagleggingen
- 05 Doorhalen van licenties, pand, beslag
- 06 Adreswijzigingen (houder)
- 07 Naamswijzigingen (houder)
- 08
 - a Wijzigingen van correspondentie-adres
 - b Aanstelling of wijziging van gemachtigde
 - c Naams- en adreswijzigingen van gemachtigde
 - d Naams- of adreswijzigingen van gemachtigde
- 09 Naams- en adreswijzigingen (houder)
- 10 Verbeteringen van schrijffouten
- 11 Overige verbeteringen

- N.B - De na de tekst van een wijziging voorkomende aanduiding betreft een interne codering.
- Indien na de datum van aantekening de aanduidingen (1), (2), enz. voorkomen betekent dit dat bij de registraties gelijktijdig meerdere wijzigingen zijn aangetekend. Tevens geven deze aanduidingen de volgorde der wijzigingen aan.

Rubrique VIII

Dépôts Benelux auprès desquels sont enregistrées au registre des modifications de l'enregistrement du dessin ou modèle (règle 3.1 du Règlement d'exécution).

- 01 Cessions
- 02 Licences
- 03 Droits de gage
- 04 Saisies
- 05 Radiation de licences, gages, saisies
- 06 Changement d'adresse (titulaire)
- 07 Changement de nom (titulaire)
- 08
 - a Changements d'adresse de correspondance
 - b Institution ou changement de mandataire
 - c Changements de nom et d'adresse du mandataire
 - d Changements de nom ou d'adresse du mandataire
- 09 Changement de nom et d'adresse (titulaire)
- 10 Corrections d'erreurs de plume
- 11 Autre rectifications

- N.B - L'indication qui pourrait figurer après le texte d'une modification est un code interne.
- Si les indications (1), (2), etc. devaient figurer après la date de notification, cela signifie qu'il y a plusieurs modifications qui sont notifiées simultanément. Ces indications font également apparaître le rang des modifications.

Section VIII

Benelux design applications for which entries in the register have been modified (rule 3.1 of the Implementing Regulations)

- 01 Transfer of ownership
- 02 License
- 03 Right of pledge
- 04 Attachment
- 05 Cancellation of license, right of pledge, attachment
- 06 Change of address (owner)
- 07 Change of name (owner)
- 08
 - a Change of correspondence address
 - b Appointment or change of representative
 - c Change of name and address of representative
 - d Change of name or address of representative
- 09 Change of name and/or address (owner)
- 10 Correction of writing errors
- 11 Other corrections

NB:

- The indication after the text of the modification is an internal code.
- The indications (1), (2) after the date of registration of the modification imply that multiple modifications were registered. Moreover they indicate the sequence of the modifications.



1 OVERDRACHTEN

CESSIONS

TRANSITIONS OR TRANSFERS

38891-01/38891-05

Overgegaan aan:

Bert Aarts Meubelen Interieurbouw BV

Lange Voren 13
5541 RS Reusel,
Nederland

00019-005;

Aangetekend: 12.06.2013

38863-00, 39411-00

Overgegaan aan:

Vereniging BOVAG
Kosterijland 15
3981 AJ Bunnik,
Nederland

00022-002;

Aangetekend: 19.08.2013

28279-00

Overgegaan aan:

Polyplastic Groep B.V.
Vlaardingweg 98
3044 CK Rotterdam,
Nederland

00024-001;

Aangetekend: 26.08.2013

22770-00

Overgegaan aan:

Clif Design B.V.
Kostverlorenstraat 92E
2042 PK Zandvoort,
Nederland

00025-001;

Aangetekend: 26.08.2013

38306-03

Overgegaan aan:

Voges Verpakking B.V.
Einsteinstraat 11
2181 AA Hillegom,
Nederland

00028-001;

Aangetekend: 23.09.2013

26660-00

Overgegaan aan:

Johannes Braal
Hoofdstraat 161
2931 CJ Krimpen aan de Lek,
Nederland

00033-001;

Aangetekend: 29.10.2013

7 NAAMSWIJZIGINGEN

CHANGEMENTS DE NOM

CHANGE OF NAME

**37731-00, 37761-00, 37789-00,
37826-00, 38251-00**

Naam gewijzigd in:

HZ solutions b.v.

30006-005;

Aangetekend: 20.05.2013

38268-01/38268-02

Changement de nom en:

POST Telecom S.A.

30008-002;

Enregistré: 01.10.2013

8b**AANSTELLING OF
WIJZIGING VAN
GEMACHTIGDE****INSTITUTION OU
CHANGEMENT DE
MANDATAIRE****APPOINTMENT OR
CHANGE OF REPRESENTATIVE****30127-00***Aanstelling of wijziging van gemachtigde:*
V.O.
Johan de Wittlaan 7
2517 JR Den Haag
Nederland.

41041-001;

Aangetekend: 10.09.2013

37654-00*Aanstelling of wijziging van gemachtigde:*
CHIEVER B.V.
Barbara Strozziilaan 201
1083 HN Amsterdam
Nederland.

41042-001;

Aangetekend: 10.09.2013

31529-00*Aanstelling of wijziging van gemachtigde:*
Novagraaf Nederland B.V.
Hoogoorddreef 5
1101 BA Amsterdam
Nederland.

41043-001;

Aangetekend: 12.09.2013

30235-00*Aanstelling of wijziging van gemachtigde:*
Dennemeyer & Associates SA
55 rue des Bruyères
L-1274 Howald
Luxemburg.

41046-001;

Aangetekend: 24.09.2013

30403-02/30403-03*Institution ou changement de mandataire:*
ANAQUA Services
Rue M. Dormoy, BP 7525
64075 Pau Cedex
France.

41047-002;

Enregistré: 03.10.2013

39564-01/39564-08*Aanstelling of wijziging van gemachtigde:*
MerkWerk Utrecht B.V.
Bemuurde Weerd 13 OZ
3514 AN Utrecht
Nederland.

41050-008;

Aangetekend: 15.10.2013

8d**NAAMS- OF
ADRESWIJZIGING
VAN GEMACHTIGDE****CHANGEMENTS DE
NOM OU D'ADRESSE
DU MANDATAIRE****CHANGE OF NAME
OR ADDRESS OF
REPRESENTATIVE****30070-01/30070-08***Changement de nom ou d'adresse du mandataire en:*

49009-008;

Enregistré: 08.10.2013

11
OVERIGE
VERBETERINGEN

AUTRES
RECTIFICATIONS

OTHER CORREC-
TIONS

26663-01/26663-02

Naam verbeterd in:

Kraft Foods Group Brands LLC,
Delaware limited liability company
(zie overdracht 000073, 07 02 2013)

80013-002;

Aangetekend: 21.11.2013

#@mmpp 117